

# Projektor DLP®

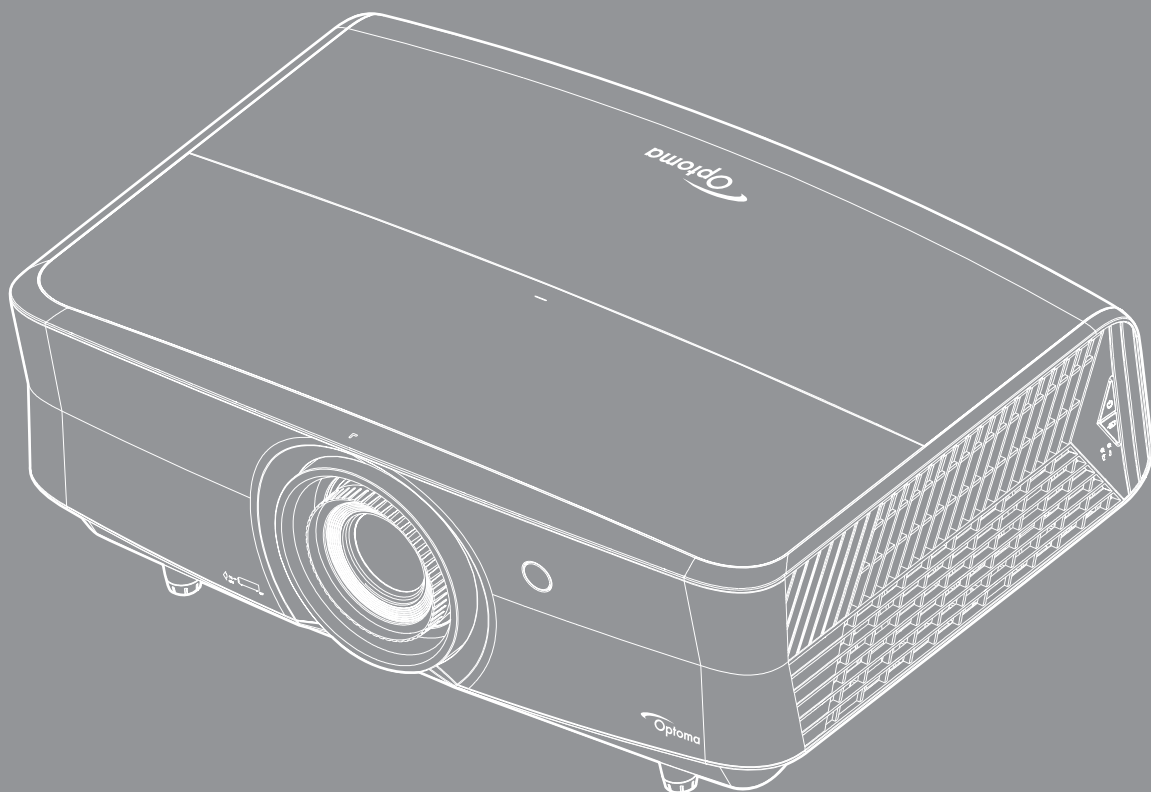

# OBSAH

<b>BEZPEČNOST .....</b>	<b>4</b>
<i>Důležité bezpečnostní instrukce.....</i>	<i>4</i>
<i>Informace o bezpečnosti laserového záření.....</i>	<i>5</i>
<i>Autorská práva .....</i>	<i>5</i>
<i>Zřeknutí se odpovědnosti.....</i>	<i>6</i>
<i>Definice ochranných známek .....</i>	<i>6</i>
<i>FCC .....</i>	<i>6</i>
<i>Prohlášení o shodě pro státy EU.....</i>	<i>7</i>
<i>WEEE.....</i>	<i>7</i>
<b>ÚVOD .....</b>	<b>8</b>
<i>Obsah krabice .....</i>	<i>8</i>
<i>Standardní příslušenství.....</i>	<i>8</i>
<i>Volitelné příslušenství.....</i>	<i>8</i>
<i>Popis produktu.....</i>	<i>9</i>
<i>Připojení .....</i>	<i>10</i>
<i>Klávesnice .....</i>	<i>11</i>
<i>Dálkový ovladač .....</i>	<i>12</i>
<b>NASTAVENÍ A INSTALACE.....</b>	<b>13</b>
<i>Instalace projektoru .....</i>	<i>13</i>
<i>Připojení zdrojů k projektoru.....</i>	<i>14</i>
<i>Nastavení promítaného obrazu .....</i>	<i>15</i>
<i>Zprovoznění dálkového ovladače.....</i>	<i>16</i>
<b>POUŽÍVÁNÍ PROJEKTORU .....</b>	<b>18</b>
<i>Zapnutí/vypnutí projektoru.....</i>	<i>18</i>
<i>Výběr vstupního zdroje.....</i>	<i>19</i>
<b>POUŽÍVÁNÍ PROJEKTORU .....</b>	<b>20</b>
<i>Procházení nabídkou a funkce.....</i>	<i>20</i>
<i>Strom nabídky OSD.....</i>	<i>21</i>
<i>Nabídka nastavení zobrazení obrazu.....</i>	<i>29</i>
<i>Nabídka Obrázek 3D.....</i>	<i>32</i>
<i>Nabídka poměru stran obrazu.....</i>	<i>32</i>
<i>Nabídka Zobrazení - Maskování hran .....</i>	<i>33</i>
<i>Nabídka Zobrazení - Digitální Zoom.....</i>	<i>33</i>
<i>Nabídka Zobrazení - Posun obrazu.....</i>	<i>33</i>
<i>Nabídka zvuku reproduktoru .....</i>	<i>34</i>
<i>Nabídka Zvuk - Ztlumit .....</i>	<i>34</i>
<i>Nabídka Zvuk - Hlasitost .....</i>	<i>34</i>
<i>Nabídka Nastavení - Projekce.....</i>	<i>34</i>

<i>Nabídka Nastavení - Nastavení filtru</i> .....	34
<i>Nabídka Nastavení - Nastavení napájení</i> .....	35
<i>Nabídka Nastavení Zabezpečení</i> .....	35
<i>Nabídka Nastavení - Testovací vzorek</i> .....	35
<i>Nabídka Nastavení - Dálkové nastavení</i> .....	36
<i>Nabídka Nastavení - ID projektoru</i> .....	36
<i>Nabídka Nastavení - nabídka 12V spoušť</i> .....	36
<i>Nabídka Nastavení - Možnosti</i> .....	36
<i>Nabídka Nastavení - nabídka Resetovat OSD</i> .....	37
<i>Nabídka Network LAN</i> .....	37
<i>Nabídka Network control</i> .....	39
<i>Nabídka Nastavení Síť Control Settings</i> .....	39
<i>Nabídka Info</i> .....	45



## **ÚDRŽBA ..... 46**

<i>Instalace a čištění prachového filtru</i> .....	46
--	----

## **DODATEČNÉ INFORMACE ..... 47**

<i>Kompatibilní rozlišení</i> .....	47
<i>Velikost obrazu a promítací vzdálenost</i> .....	48
<i>Rozměry projektoru a stropní instalace</i> .....	50
<i>Kód IR dálkového ovládání</i> .....	51
<i>Odstraňování problémů</i> .....	53
<i>Varovné indikátory</i> .....	54
<i>Specifikace</i> .....	56
<i>Globální zastoupení Optoma</i> .....	57

# BEZPEČNOST

	Kontrolka označená symbolem blesku s šipkou v rovnostranném trojúhelníku má za úkol varovat uživatele na přítomnost neizolovaného „nebezpečného napětí“ v skřínce přístroje, které je dostatečně vysoké pro vyvolání úrazu elektrickým proudem u osob.
	Vykřičník v rovnostranném trojúhelníku má za úkol upozornit uživatele, že v příručkách dodávaných s přístrojem jsou uvedeny pokyny důležité pro provoz a údržbu (servis).

Řiďte se prosím všemi výstrahami, varováními a provádějte údržbu podle pokynů v tomto návodu.

## Důležité bezpečnostní instrukce

- Neblokujte větrací otvory. Aby projektor správně fungoval a nepřehříval se, doporučujeme jej umístit na takové místo, na kterém nebude omezeno větrání. Neumísťujte projektor na zarovnaný konferenční stůl, sedačku, postel atd. Neumísťujte projektor do uzavřených prostor, například do knihovny nebo do skříňky s omezeným prouděním vzduchu.
- Aby se omezilo nebezpečí požáru a/nebo úrazu elektrickým proudem, nevystavujte projektor dešti ani vlhkosti. Neumísťujte projektor v blízkosti zdrojů tepla, například radiátorů, ohřívače, kamen nebo jiných spotřebičů, jako například zesilovačů, které vyzařují teplo.
- Zabraňte vniknutí předmětů nebo tekutin do projektoru. Mohou se dostat do kontaktu s částmi o vysokém napětí a způsobit zkrat, který by mohl mít za následek požár nebo úraz elektrickým proudem.
- Nepoužívejte zařízení v následujících podmínkách:
  - V extrémně teplém, studeném nebo vlhkém prostředí.
    - (i) Zajistěte, aby se okolní pokojová teplota nacházela v rozsahu 5 - 40°C.
    - (ii) Relativní vlhkost je 10 % ~ 85 %
  - V oblastech náchylných k nadměrnému prachu a špíně.
  - Blízko přístrojů, které vytváří silné magnetické pole.
  - Místo na přímém slunečním světle.
- Pokud došlo k fyzickému poškození nebo nesprávnému použití projektoru, nepoužívejte jej. Mezi příklady fyzického poškození/nesprávného použití patří (ale bez omezení):
  - Došlo k pádu projektoru.
  - Došlo k poškození napájecího kabelu nebo zástrčky.
  - Došlo k potřísnění projektoru tekutinou.
  - Projektor byl vystaven dešti nebo vlhkosti.
  - Do projektoru spadl cizí předmět nebo se něco uvolnilo uvnitř projektoru.
- Projektor neumísťujte na nestabilní místo. Projektor by mohl spadnout a mohlo by dojít ke zranění osob nebo k poškození projektoru.
- Během provozu neblokujte světlo vycházející z objektivu projektoru. Světlo předmět zahřeje a může jej roztavit a následně způsobit popáleniny nebo požár.
- Neotvírejte nebo nerozebírejte výrobek kvůli možnému zasažení elektrickým proudem.
- Nepokoušejte se opravit tento přístroj vlastními silami. Po otevření skříňky nebo odložení krytu budete vystaveni nebezpečnému napětí a jiným rizikům. Před odesláním přístroje na opravu kontaktujte společnost Optoma.
- Prohlédněte všechny bezpečnostní symboly na skřínce přístroje.
- Tento přístroj smí opravovat pouze autorizovaný servisní pracovník.
- Používejte pouze doplňky specifikované výrobcem.
- Během provozu se nedívejte přímo do objektivu projektoru. Světlo může poškodit Vaše oči.

- Tento projektor je schopen samostatně zjistit životnost zdroje světla.
- Po vypnutí projektoru nechte dokončit chladicí cyklus větráku, než zařízení odpojíte od sítě. Ochlazení zařízení zabere až 90 sekund.
- Před čištěním přístroj vypněte a odpojte zástrčku napájecího kabelu z elektrické zásuvky.
- K očištění krytu použijte měkký suchý hadřík mírně navlhčený čistícím prostředkem. Zařízení nečistěte abrazivními čistícími prostředky, vosky nebo rozpouštědly.
- Nebudete-li zařízení delší dobu používat, odpojte zástrčku napájecího kabelu z elektrické zásuvky.
- Neumísťujte projektor na místa, na kterých by mohl být vystaven vibracím nebo nárazu.
- Nedotýkejte se objektivu holýma rukama.
- Před skladováním vyjměte baterii/baterie z dálkového ovladače. Zůstanou-li baterie delší dobu v ovladači, mohou vytéct.
- Projektor nepoužívejte ani neuchovávejte na místech, na kterých se může vyskytovat kouř z oleje nebo cigaret. Mohlo by to omezit výkon projektoru.
- Dodržte správnou orientaci umístění projektoru. Nestandardní umístění může omezit výkon projektoru.
- Použijte prodlužovací kabel nebo přepětovou ochranu. Výpadky napájení a dlouhodobé podpětí mohou zařízení ZNIČIT.

## Informace o bezpečnosti laserového záření

- Tento produkt je klasifikován jako LASEROVÝ PRODUKT 1. TŘÍDY - RIZIKOVÁ SKUPINA 2 podle normy IEC60825-1 : 2014 a rovněž splňuje 21 CFR 1040.10 a 1040.11 jako Riziková skupina 2, LIP (projektor s laserovým osvětlením) dle definice v IEC 62471:2006, kromě zařízení podléhajících upozornění na laser, č. 50 ze dne 24. 6. 2007.

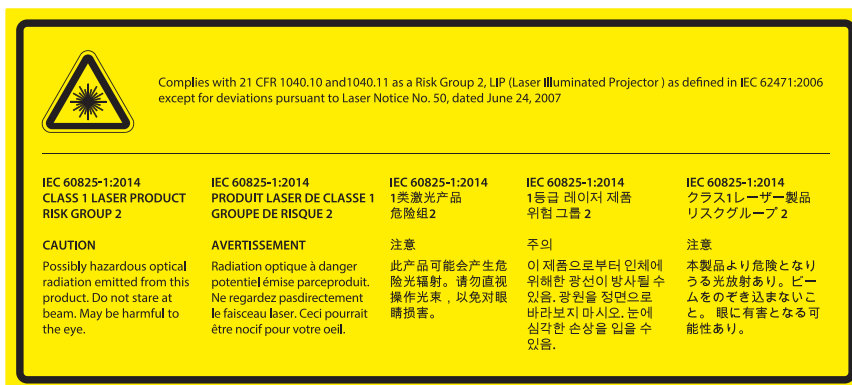

### Při nedodržování následujících pokynů hrozí nebezpečí smrti nebo vážného zranění.

- V tomto projektoru je zabudován laserový modul 4. třídy. Rozebrání nebo úpravy jsou velmi nebezpečné a v žádném případě se o ně nepokoušejte.
- Jakákoli operace nebo nastavení, které není specificky uvedeno v uživatelské příručce, představuje riziko vystavení nebezpečnému laserovému záření.
- Projektor neotevírejte ani nerozebírejte, protože by při tom mohlo dojít k újmě způsobené vystavením laserovému záření.
- Nedívejte se přímo do paprsku, když je projektor zapnutý. Ostré světlo může způsobit trvalé poškození zraku.
- Při zapínání projektoru zkontrolujte, zda se žádná osoba v dosahu promítání nedívá do objektivu.
- Zanedbáním pokynů pro ovládání, nastavení a používání může dojít k poškození vystavením laserovému záření.
- Příslušné pokyny pro sestavení, používání a údržbu, včetně jasných varování ohledně zásad pro zabránění možnému vystavení laseru.

## Autorská práva

Tato publikace, včetně všech fotografií, obrázků a softwaru, je chráněna mezinárodními zákony na ochranu autorských práv a veškerá práva jsou vyhrazena. Bez písemného souhlasu autora je zakázáno reprodukování této příručky nebo jakéhokoli obsaženého materiálu.

## Zřeknutí se odpovědnosti

Změny informací v tomto dokumentu bez předchozího upozornění vyhrazeny. Výrobce neposkytuje žádná ujištění ani záruky s ohledem na obsah tohoto dokumentu a výslovně se zřiká jakékoli záruky obchodovatelnosti nebo vhodnosti pro určitý účel. Výrobce si dále vyhrazuje právo pravidelně ověřovat a měnit obsah tohoto dokumentu bez předchozího upozornění.

## Definice ochranných známek

Kensington je ochranná známka společnosti ACCO Brand Corporation registrovaná v USA. Vydané registrace a podané patentové přihlášky v dalších zemích na celém světě.

HDMI, logo HDMI a rozhraní High-Definition Multimedia Interface jsou ochranné známky nebo registrované ochranné známky společnosti HDMI Licensing LLC v USA a dalších zemích.

DLP®, DLP Link a logo DLP jsou registrované ochranné známky společnosti Texas Instruments a BrilliantColor™ je ochranná známka společnosti Texas Instruments.

Veškeré ostatní názvy produktů použité v této příručce jsou majetkem příslušných vlastníků a jsou uznávány. MHL, Mobile High-Definition Link a logo MHL jsou ochranné známky nebo registrované ochranné známky společnosti MHL Licensing, LLC.

## FCC

Toto zařízení bylo testováno a zjistilo se, že se podřizuje limitu určenému pro Třidu B digitálních zařízení podle Kapitoly 15 podmínek Federální komise pro komunikaci. Tato omezení mají poskytnout rozumnou ochranu před škodlivým rušením pro instalace v obytných prostorách. Toto zařízení generuje, používá a může vyzařovat rádiové frekvence a nebylo-li nainstalováno v souladu s pokyny, může způsobit škodlivé interference radiovým komunikacím.

Ale neexistuje žádná záruka, že v konkrétní instalaci nedojde k rušení. Jestliže toto zařízení způsobí škodlivé zasahování do rádiového nebo televizního příjmu, což je možné zkontrolovat vypnutím nebo zapnutím zařízení, uživatelé se doporučuje opravit zasahování jedním z následujících kroků:

- Přesměrujte nebo přemístěte přijímací anténu.
- Zvětšete vzdálenost mezi zařízením a přijímačem.
- Připojte zařízení do zásuvky v jiném obvodu, než je připojen přijímač.
- V případě potřeby se poraďte v místě zakoupení výrobku nebo se zkušeným televizním či rozhlasovým technikem.

### Poznámka: Stíněné kabely

Všechna připojení do jiných počítačových zařízení musí být provedena stíněnými kabely, aby byla dodržena shoda s předpisy FCC.

### Upozornění

Změny nebo úpravy bez výslovného souhlasu výrobce mohou způsobit ztrátu uživatelské ochrany, zaručené Federálním úřadem pro komunikace (FCC), při provozu tohoto projektoru.

### Provozní podmínky

Zařízení odpovídá části 15 pravidel FCC. Provoz vyžaduje splnění následujících dvou podmínek:

1. Toto zařízení nesmí způsobovat škodlivé rušení, a
2. Zařízení musí akceptovat jakékoli rušivé signály včetně poruch, které mohou mít za následek neočekávanou funkci.

### Poznámka: Uživatelé v Kanadě

Toto zařízení třídy B splňuje kanadské předpisy ICES-003.

Remarque à l'intention des utilisateurs canadiens

Cet appareil numérique de la classe B est conforme à la norme NMB-003 du Canada.

## Prohlášení o shodě pro státy EU

- EMC Směrnice 2014/30/EC (včetně dodatků)
- Nízkonapěťová směrnice 2014/35/EC
- R & TTE Směrnice 1999/5/EC (je-li výrobek vybaven schopností vysílat RF záření)

## WEEE



### Pokyny pro likvidaci

Toto elektronické zařízení nelikvidujte společně s komunálním odpadem. Na snížení možného znečištění životního prostředí a pro zabezpečení co nejvyšší míry jeho ochrany toto zařízení přiměřeným způsobem recyklujte.

# ÚVOD

## Obsah krabice

Produkt opatrně rozbalte a zkontrolujte, zda máte položky uvedené v seznamu standardního příslušenství. Podle modelu, specifikace nebo regionu, ve kterém byl produkt zakoupen, nemusí být některé volitelné příslušenství k dispozici. Další informace získáte v místě zakoupení. Některé příslušenství se může lišit podle regionu.

Záruční list je poskytován pouze v některých specifických regionech. Podrobné informace vám poskytne prodejce.

## Standardní příslušenství

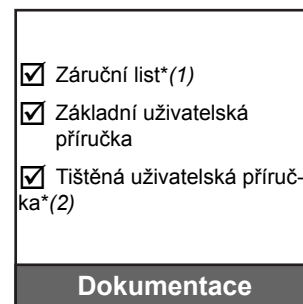
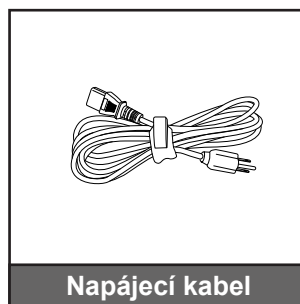
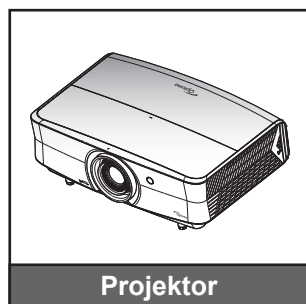

### Poznámka:

- Dálkový ovladač je dodáván s baterií.
- \*(1) Informace o záruce pro Evropu viz [www.optoma.com](http://www.optoma.com).
- \*(2) Dostupné pouze pro asijský region.
- \*(3) Dostupné pouze pro severoamerický a asijský region.

## Volitelné příslušenství



**Poznámka:** Volitelné příslušenství se liší podle modelu, specifikace a regionu.



# ÚVOD

## Popis produktu

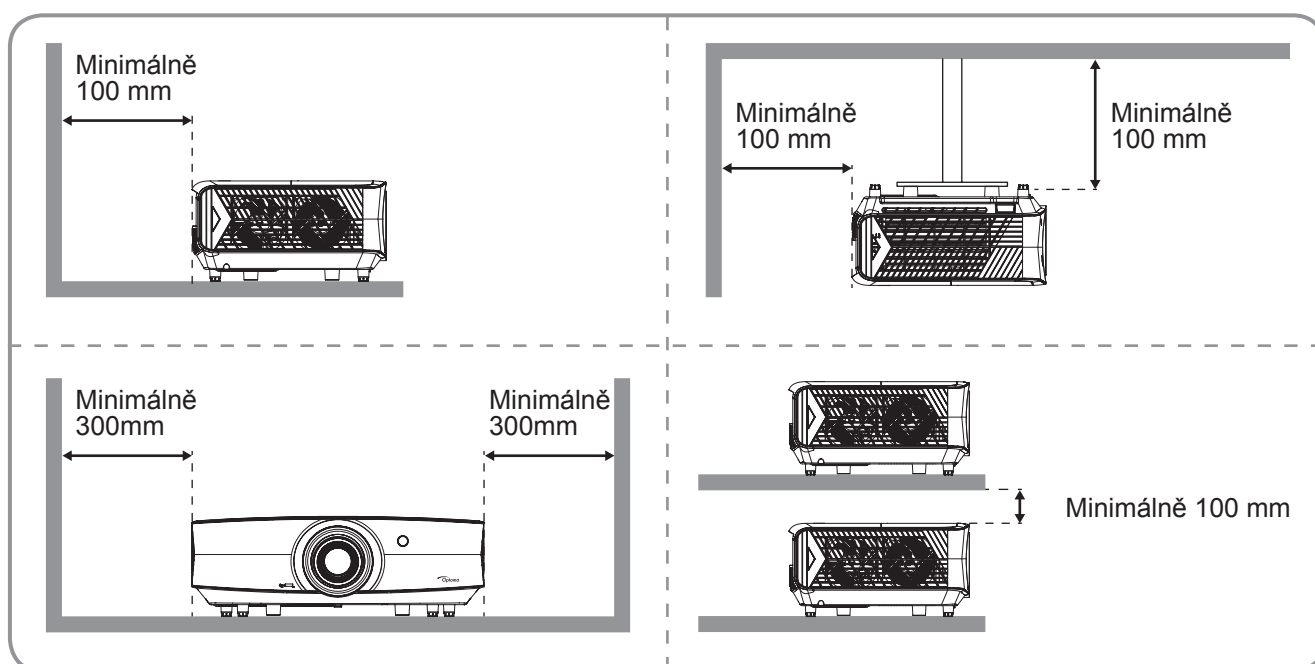
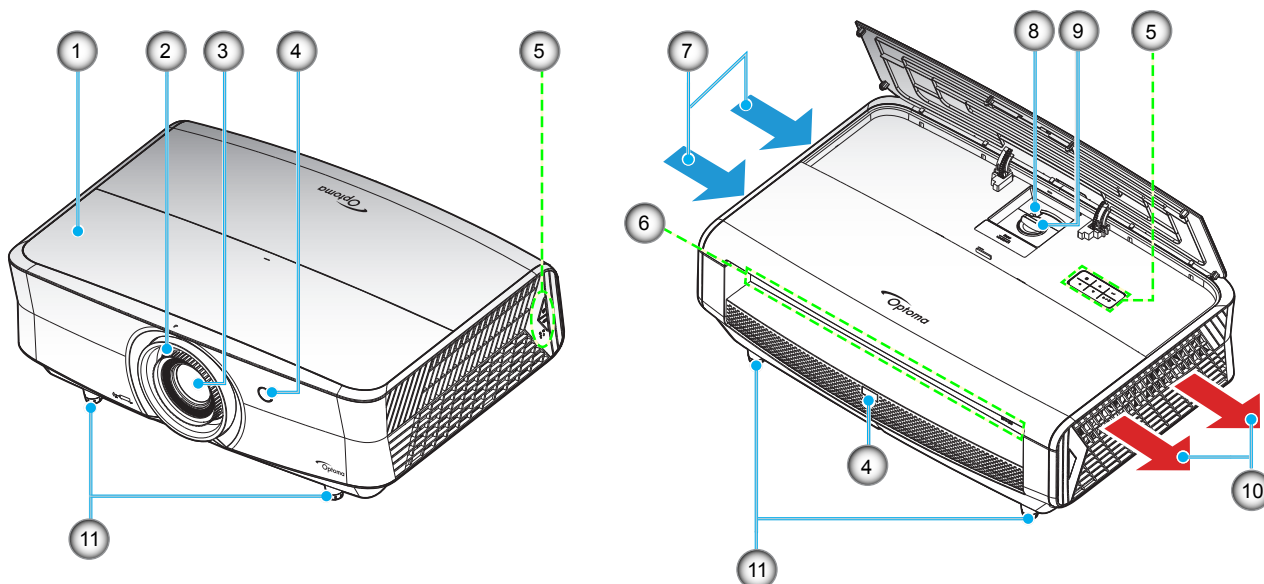

### Poznámka:

- *Neblokujte větrací otvory projektoru.*
- *Při používání projektoru v uzavřeném prostoru zajistěte alespoň 30 cm volného prostoru okolo větracích otvorů projektoru.*

Ne	Položka	Ne	Položka
1.	Horní kryt	7.	Ventilace (vstup)
2.	Zaostřovací kroužek	8.	Kontrolní panel
3.	Objektiv	9.	Kroužek posunu objektivu
4.	IR Receiver	10.	Ventilace (výstup)
5.	Klávesnice	11.	Stavěcí noha projektoru
6.	Vstup/výstup		

# ÚVOD

## Připojení

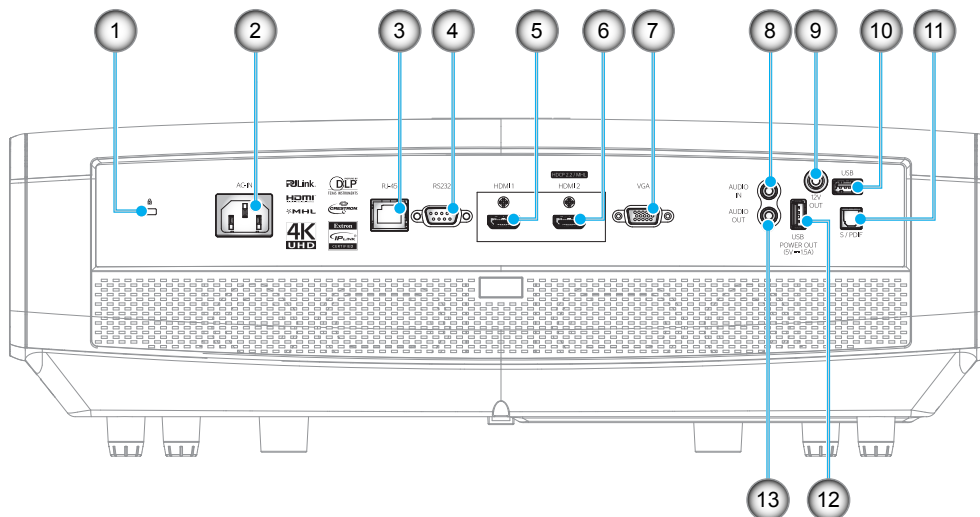

Ne	Položka	Ne	Položka
1.	Port zámku Kensington™	8.	Konektor AUDIO IN
2.	Napájecí zásuvka	9.	Konektor výstupu 12 V
3.	Konektor RJ-45	10.	USB typ A/servisní konektor
4.	Konektor RS232	11.	Konektor S/PDIF
5.	Konektor HDMI 1	12.	Výstup napájení USB (5 V---1,5 A)
6.	Konektor HDMI 2 (HDCP2.2)/MHL (*)	13.	Konektor AUDIO-OUT
7.	Konektor VGA		

### Poznámka:

- Konektor USB typu A podporuje myš/servis.
- Vzdálená myš vyžaduje speciální dálkový ovladač.
- (\*) Pouze konektor HDMI 2 (HDCP2.2) podporuje rozlišení 4K (Ultra HD) při obnovovací frekvenci 60 Hz.

# ÚVOD

## Klávesnice

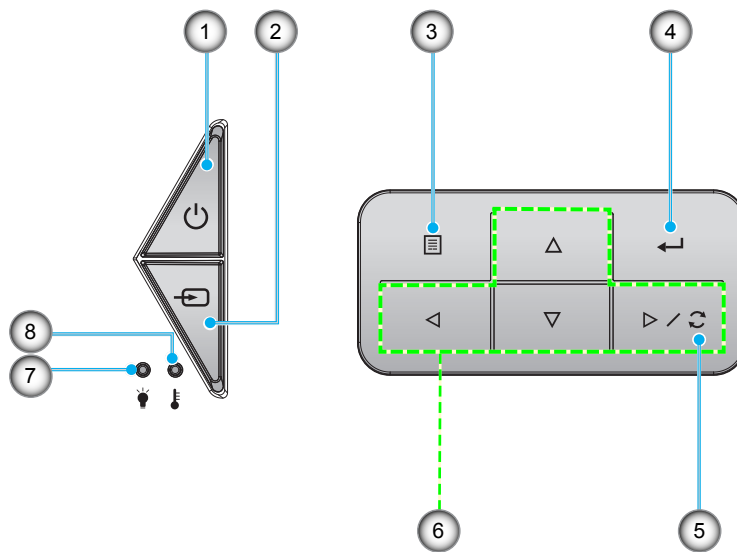

Ne	Položka	Ne	Položka
1.	Indikátor napájení a zapnuto/ pohotovost	5.	Opakovaná synchronizace
2.	Source	6.	Čtyři směrové klávesy výběru
3.	Menu	7.	Indikátor LED laseru
4.	Vstoupit	8.	Indikátor LED teploty

# ÚVOD

## Dálkový ovladač

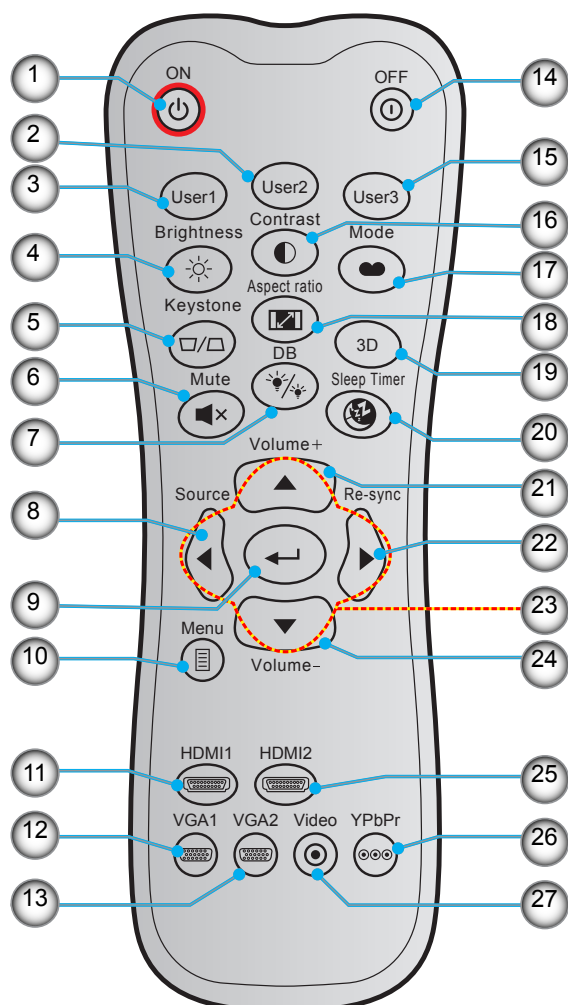

Ne	Položka	Ne	Položka
1.	Zapnutí	15.	Uživatel3
2.	Uživatel2	16.	Kontrast
3.	Uživatel1	17.	Mód zobrazení
4.	Jas	18.	Projekční poměr
5.	Sbíhavost (nepodporováno)	19.	3D nabídka zap./vyp. (nepodporováno)
6.	Ztlumit	20.	Časovač
7.	DB (Dynamic Black)	21.	Hlasitost +
8.	Source	22.	Opakovaná synchronizace
9.	Vstoupit	23.	Čtyři směrové klávesy výběru
10.	Menu	24.	Hlasitost -
11.	HDMI1	25.	HDMI2
12.	VGA1	26.	YPbPr (nepodporováno)
13.	VGA2 (nepodporováno)	27.	Video (nepodporováno)
14.	Vypnout		

**Poznámka:** Některé klávesy nemusí mít funkce u modelů, které tyto funkce nepodporují.

# NASTAVENÍ A INSTALACE

## Instalace projektoru

Tento projektor lze nainstalovat ve čtyřech různých polohách.

Vyberte polohu podle rozvržení místnosti nebo podle vašich osobních preferencí. Zvažte velikost a tvar promítací plochy, umístění vhodné elektrické zásuvky, umístění a také vzdálenost mezi projektorem a ostatním vybavením.

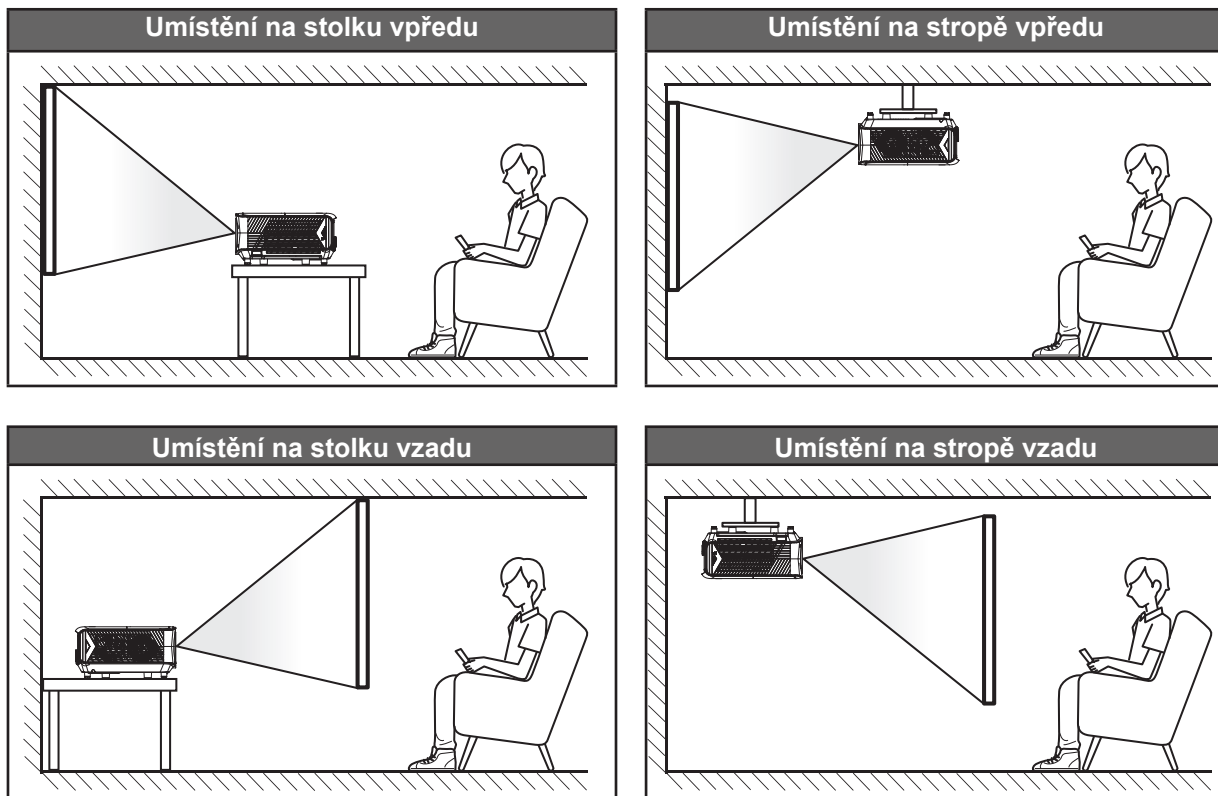

Projektor musí být umístěn rovnoměrně na ploše a pod úhlem 90 stupňů / kolmo k promítací ploše.

- Při výběru umístění projektoru pro danou velikost promítací plochy použijte tabulku vzdáleností na stránce 48-49.
- Při určování velikosti promítací plochy pro danou vzdálenost použijte tabulku vzdáleností na stránce 48-49.

**Poznámka:** Čím je projektor umístěn dále od promítací plochy, tím se promítaný obraz zvětšuje a rovněž se doporučně zvětšuje svislé posunutí.

### DŮLEŽITÉ!

*Projektor používejte pouze v umístění na stole nebo na stropě. Projektor musí být umístěn vodorovně - nikoli nakloněný dopředu/dozadu nebo vlevo/vpravo. V jakékoli jiné orientaci může dojít ke zneplatnění záruky a může dojít ke zkrácení životnosti zdroje světla projektoru nebo samotného projektoru. V případě nestandardní instalace požádejte o radu společnost Optoma.*

# NASTAVENÍ A INSTALACE

## Připojení zdrojů k projektoru

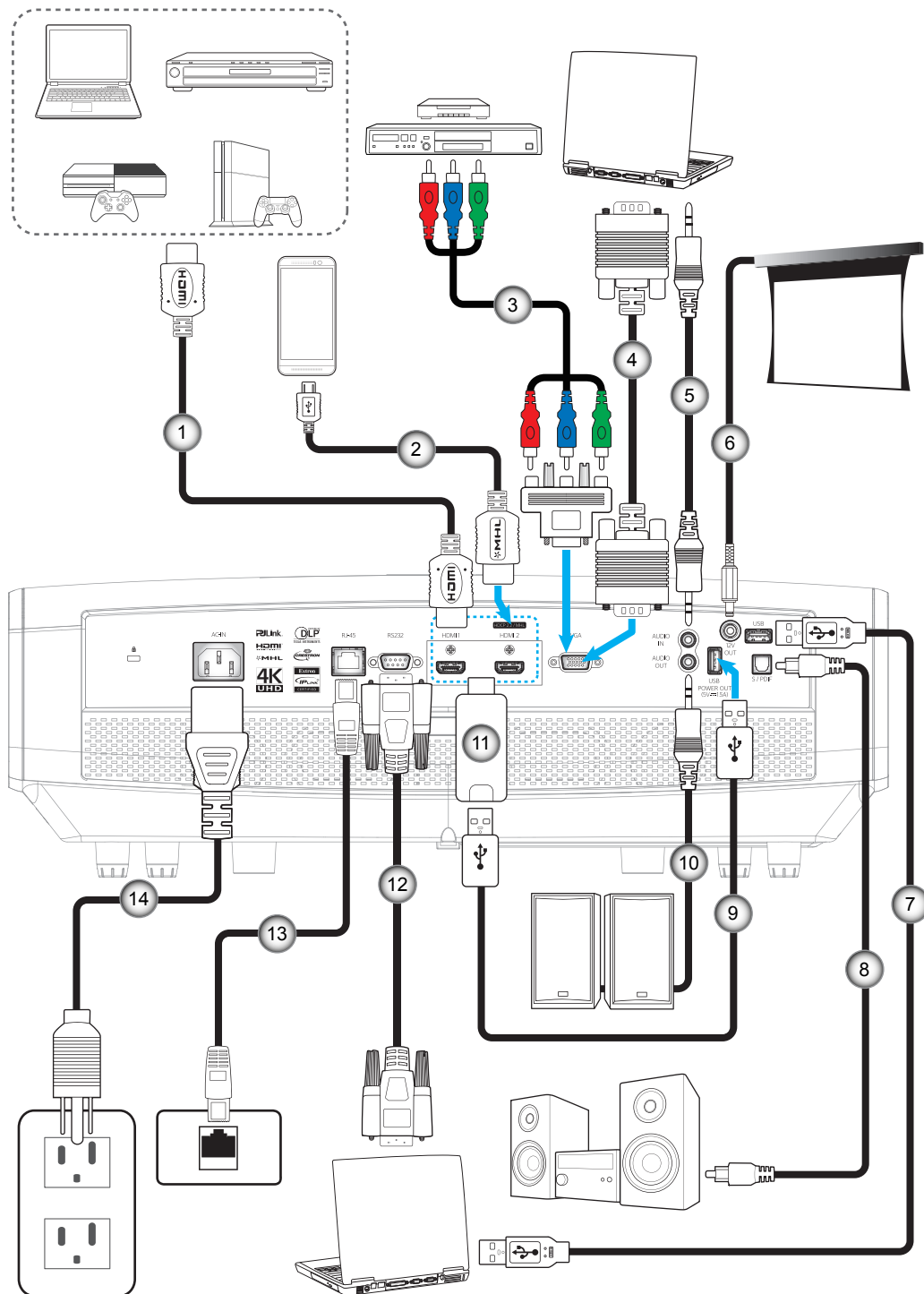

Ne	Položka	Ne	Položka
1.	Kabel HDMI	8.	Kabel výstupu S/PDIF
2.	Kabel HDMI / MHL	9.	Napájecí kabel USB
3.	Komponentní kabel RCA	10.	Kabel výstupu zvuku
4.	Kabel vstupu VGA	11.	Adaptér HDMI
5.	Kabel vstupu zvuku	12.	Kabel RS232
6.	Zástrčka 12 V	13.	Kabel RJ-45
7.	Kabel USB	14.	Napájecí kabel

# NASTAVENÍ A INSTALACE

## Nastavení promítaného obrazu

### Výška obrazu

Tento projektor je vybaven výsuvnou opěrou pro nastavení výšky obrazu.

1. Na spodní straně projektoru vyhledejte stavěcí nohu, kterou chcete upravit.
2. Otáčením stavěcí nožky po nebo proti směru hodin se projektor pohybuje nahoru nebo dolů.

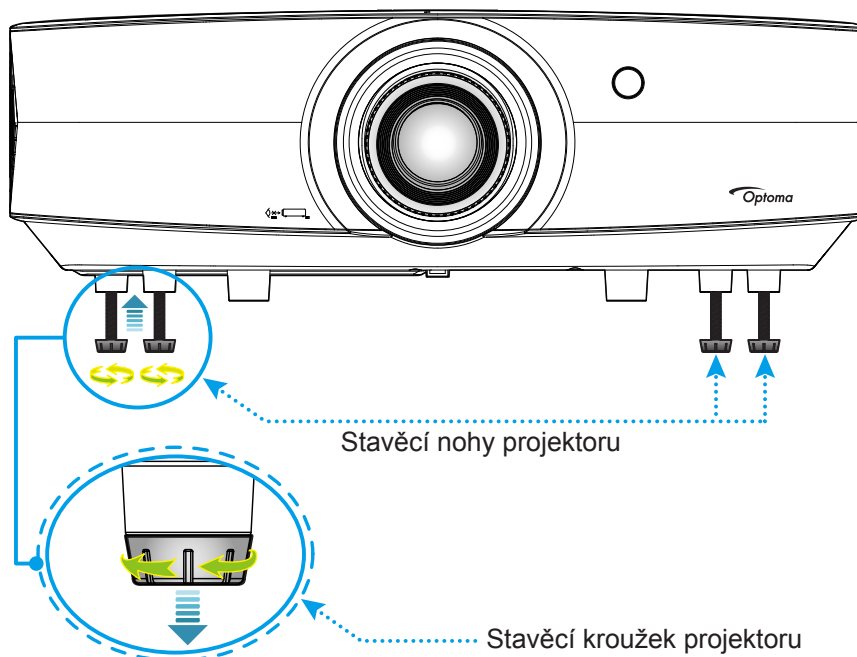

### Zoom, posun objektivu a ostření

- Chcete-li upravit velikost a polohu obrazu, postupujte podle následujících pokynů:
  - a. Stisknutím střední části horního krytu uvolněte západku. Potom otevřete horní kryt.

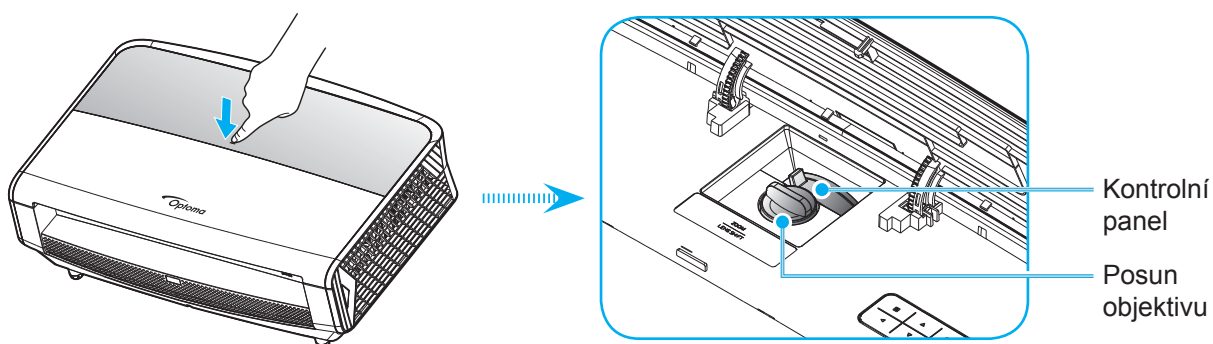

- b. Chcete-li upravit velikost obrazu, otáčením páčky zoomu po nebo proti směru hodin zvětšete nebo zmenšíte promítaný obraz.
- c. Chcete-li upravit polohu obrazu, otáčením kroužku posunu objektivu po nebo proti směru hodin upravte svislou polohu promítaného obrazu.

# NASTAVENÍ A INSTALACE

- Chcete-li upravit zaostření, otáčejte zaostřovací kroužek po nebo proti směru hodin, dokud nebude obraz ostrý a zřetelný.

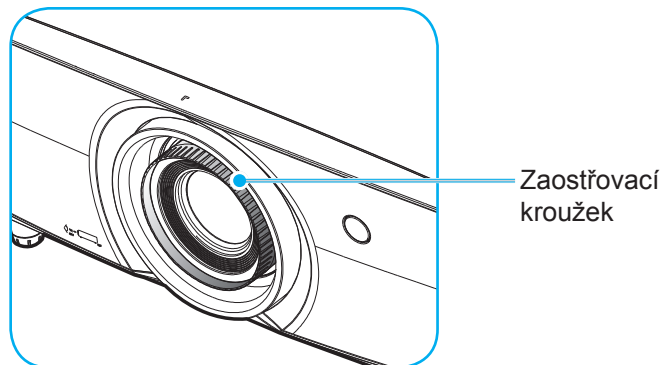

**Poznámka:** Tento projektor zaostřuje na vzdálenost 1,3 až 9,3 m.

## Zprovoznění dálkového ovladače

### Vložení / výměna baterií

Do dálkového ovladače jsou dodávány dvě baterie formátu AAA.

1. Sejměte víčko přihrádky baterií na zadní straně dálkového ovladače.
2. Podle obrázku vložte baterie AAA do přihrádky.
3. Nasaďte víčko na dálkový ovladač.

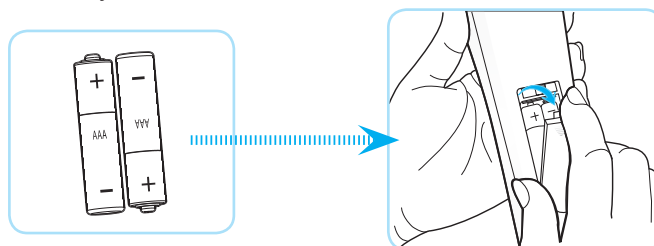

**Poznámka:** K výměně použijte pouze baterie stejného nebo podobného typu.

### UPOZORNĚNÍ

Při nesprávním používání baterií může dojít k úniku chemických látek nebo k výbuchu. Dodržujte následující pokyny.

- Nekombinujte různé typy baterií. Různé typy baterií mají různé charakteristiky.
- Nepoužívejte společně staré a nové baterie. Kombinováním starých a nových baterií se může zkrátit životnost nových baterií nebo může dojít k úniku chemických látek ze starých baterií.
- Vybité baterie co nejdříve vyjměte. Chemické látky, které mohou uniknout z baterií, mohou při kontaktu s pokožkou způsobit vyrážku. Dojde-li k úniku chemických látek, důkladně je vytřete hadříkem.
- Baterie dodávané s tímto přístrojem mohou mít kratší životnost z důvodu skladovacích podmínek.
- Nebudete-li dálkový ovladač delší dobu používat, vyjměte baterie.
- Při likvidaci baterií dodržujte zákony v příslušné oblasti nebo zemi.



# NASTAVENÍ A INSTALACE

## Účinný dosah

Infračervený (IR) snímač dálkového ovládání se nachází na přední a zadní straně projektoru. Aby dálkový ovladač fungoval správně, držte jej v úhlu do 30 stupňů od kolmice k infračervenému snímači dálkového ovládání. Vzdálenost mezi dálkovým ovladačem snímačem nesmí přesahovat 7 metrů (~ 23 stop).

- Odstraňte veškeré překážky mezi dálkovým ovladačem a infračerveným snímačem na projektoru, které by mohly blokovat infračervený paprsek.
- Zajistěte, aby na infračervený snímač dálkového ovládání nedopadalo přímé sluneční ani zářivkové světlo.
- Udržujte dálkový ovladač více než 2 metry daleko od zářivkových světel. V opačném případě dálkový ovladač nemusí fungovat správně.
- Pokud se tento dálkový ovladač nachází v blízkosti zářivkových světel s převodníkem, může docházet k nepravidelným výpadkům.
- Pokud se ovladač nachází velmi blízko projektoru, nemusí fungovat správně.
- Když míříte na promítací plochu, je účinná vzdálenost kratší než 5 metrů od dálkového ovladače k ploše a po odrazu infračervených paprsků zpět do projektoru. Účinná vzdálenost se ovšem může lišit podle promítací plochy.

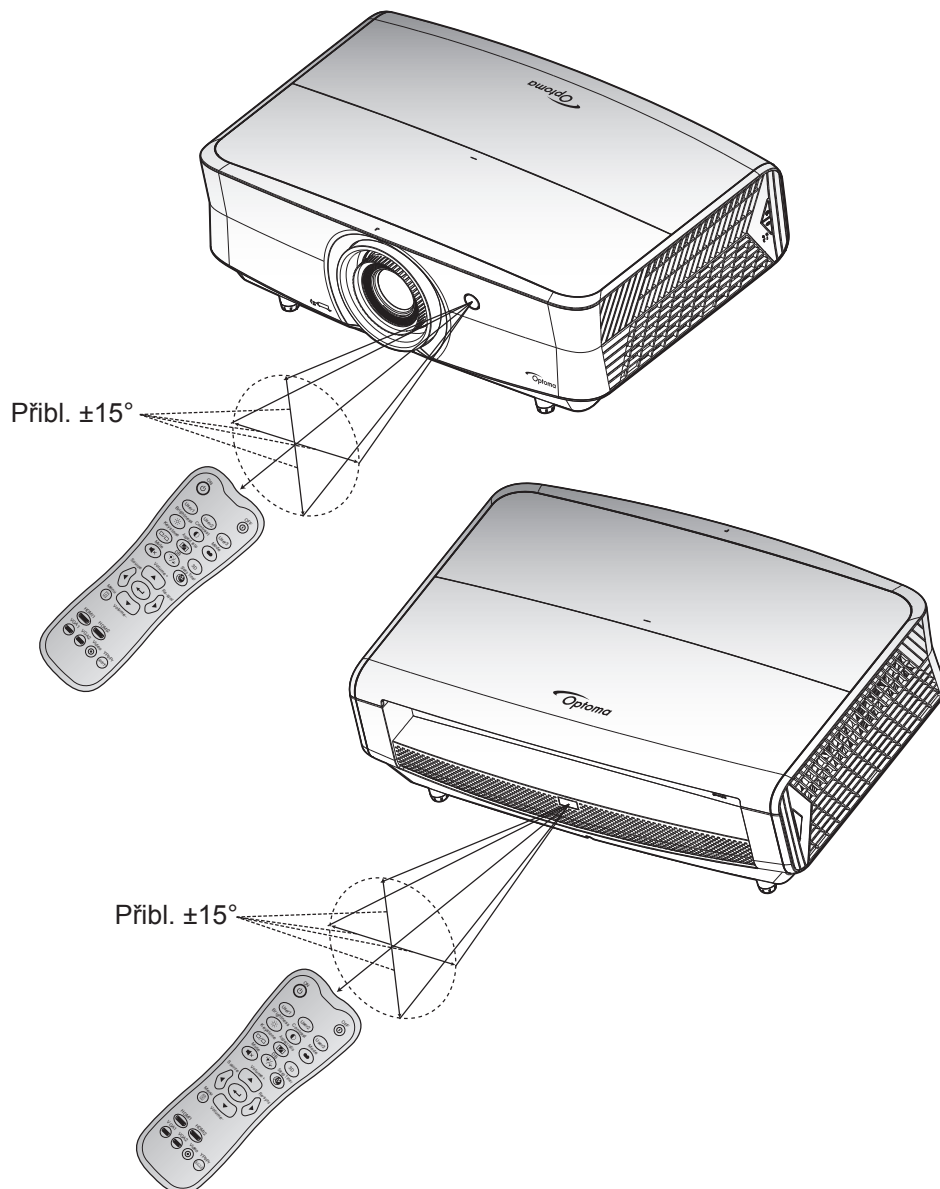

# POUŽÍVÁNÍ PROJEKTORU

## Zapnutí/vypnutí projektoru

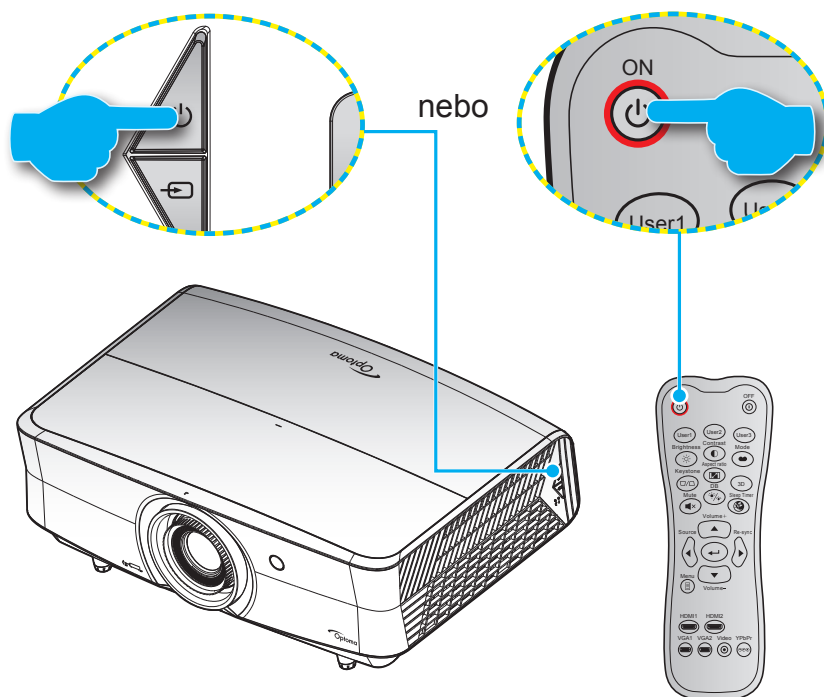



### Zapnutí





1. Řádně připojte napájecí kabel a kabel signálu/zdroje. Po připojení začne indikátor LED zapnutého/pohotovostní režimu svítit červeně.
2. Projektor zapnete stisknutím „“ na panelu projektoru nebo na dálkovém ovladači.
3. Po dobu přibližně 10 sekund se zobrazí úvodní obrazovka a indikátor LED zapnutého/pohotovostní režimu bliká modře.

**Poznámka:** Po prvním zapnutí projektoru budete vyzváni, abyste vybrali požadovaný jazyk, orientaci promítání a další nastavení.

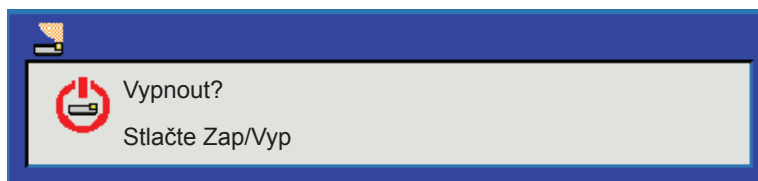
### Vypnutí

1. Projektor vypnete stisknutím „“ na panelu projektoru nebo „“ na dálkovém ovladači.
2. Zobrazí se následující zpráva:



3. Dalším stisknutím tlačítka „“ nebo tlačítka „“ potvrďte, jinak zpráva po 15 sekundách zmizí. Při druhém stisknutí tlačítka „“ nebo „“ se projektor vypne.
4. Chladicí ventilátory poběží přibližně 10 sekund do konce chladicího intervalu a indikátor LED Zap./Pohotovost bude blikat modře. Když indikátor LED zapnutého/pohotovostní režimu svítí červeně, znamená to, že projektor přešel do pohotovostního režimu. Chcete-li projektor znovu zapnout, musíte počkat, dokud se zcela nedokončí chladicí cyklus a dokud projektor nepřejde do pohotovostního režimu. Když se projektor nachází v pohotovostním režimu, dalším stisknutím tlačítka „“ jej zapnete.
5. Odpojte napájecí kabel ze zásuvky a od projektoru.

**Poznámka:** Nedoporučujeme zapínat projektor bezprostředně po jeho vypnutí.

# POUŽÍVÁNÍ PROJEKTORU

## Výběr vstupního zdroje



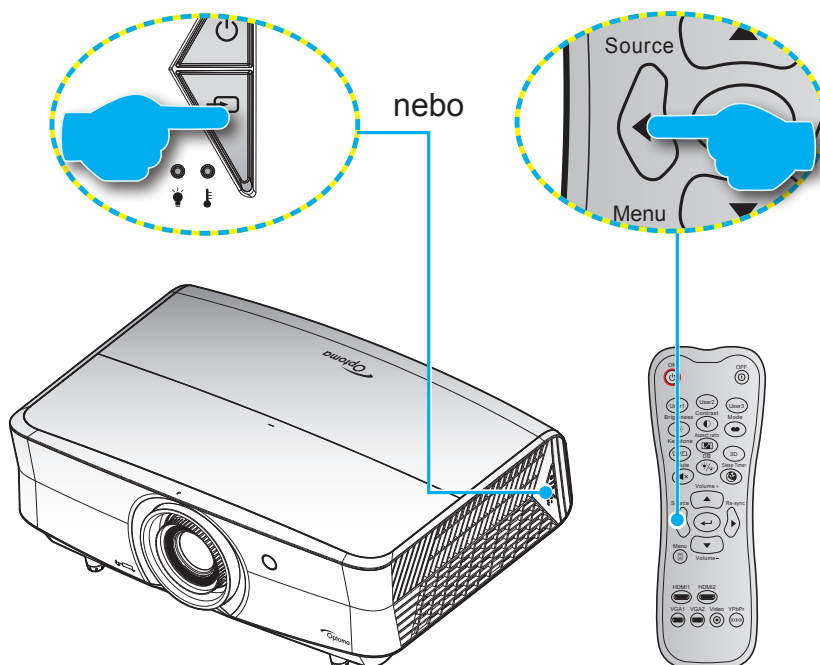











Zapněte připojený zdroj, který chcete promítat, například počítač, notebook, přehrávač videa atd. Projektor automaticky nalezne zdroj signálu. Pokud je připojeno více zdrojů, vyberte požadovaný vstup stisknutím tlačítka zdroje na panelu projektoru nebo na dálkovém ovladači.



# POUŽÍVÁNÍ PROJEKTORU

## Procházení nabídkou a funkce

Projektor je vybaven vícejazyčnou nabídkou OSD, která umožňuje provádět úpravy obrazu a celou řadu nastavení. Projektor automaticky nalezne zdroj signálu.

1. Chcete-li otevřít nabídku obrazovky, stiskněte tlačítko  na dálkovém ovladači nebo na klávesnici projektoru.
2. Po zobrazení rozhraní OSD vyberte pomocí tlačítek   položku v hlavní nabídce. Při volbě na dané stránce přejdete stisknutím tlačítka  nebo  do podnabídky.
3. Pomocí tlačítek   vyberte požadovanou položku v podnabídce a potom stisknutím tlačítka  nebo  zobrazíte další nastavení. Upravte nastavení pomocí tlačítek  .
4. Vyberte další položku, kterou chcete nastavit v podmenu a proveďte nastavení šipkami tak, jak bylo uvedeno výše.
5. Potvrďte stisknutím tlačítka  nebo . Na ploše se znovu zobrazí hlavní nabídka.
6. Chcete-li operaci ukončit, stiskněte znovu tlačítko  nebo . Nabídka OSD se zavře a projektor automaticky uloží nová nastavení.

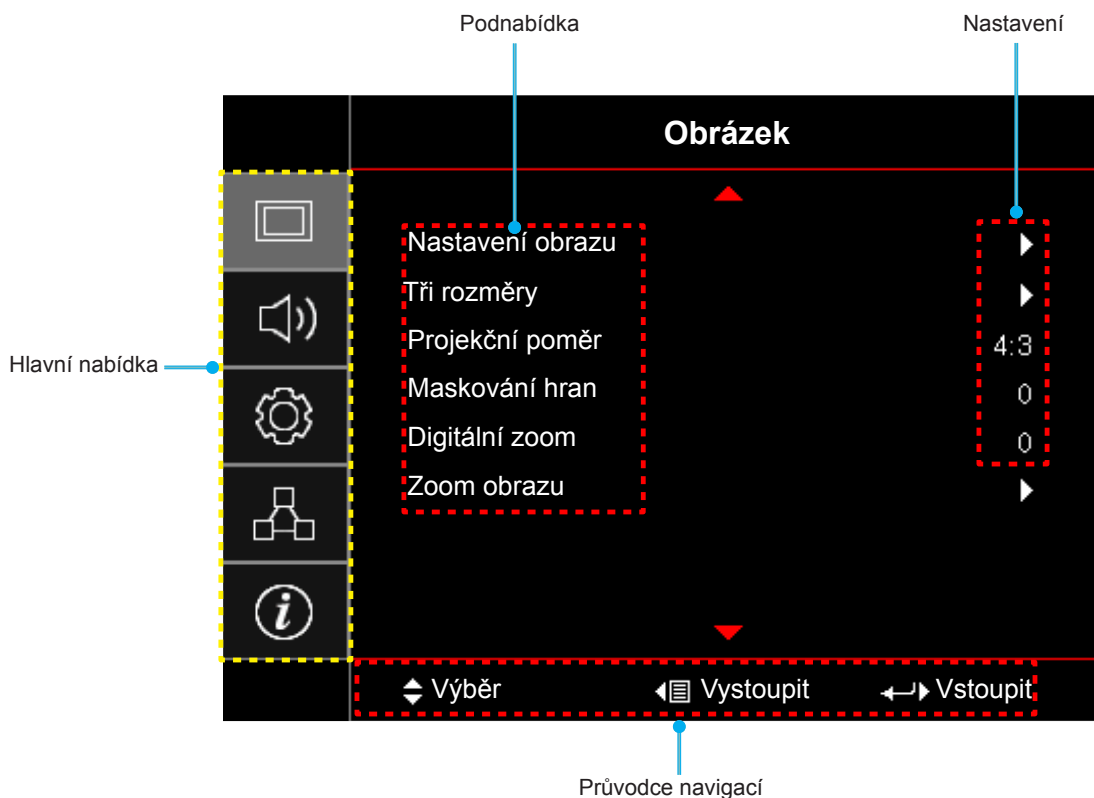

# POUŽÍVÁNÍ PROJEKTORU

## Strom nabídky OSD

Hlavní nabídka	Podnabídka	Podnabídka 2	Podnabídka 3	Podnabídka 4	Hodnoty		
Obrázek	Nastavení obrazu	Mód zobrazení			Kino		
					HDR		
					HDR SIM.		
					Zvěř		
					Reference		
					Jasný		
					Uživatel		
					Tři rozměry		
					ISF den		
					ISF noc		
				ISF 3D			
			Barva stěny			Vyp. [Výchozí]	
						Tabule	
						Světle žlutá	
						Světle zelená	
						Světle modrá	
						Růžová	
			Dynamický rozsah	HDR			Vyp.
							Zap. [Výchozí]
				Režim obrazu HDR			Jasný
							Standardní [Výchozí]
						Film	
						Podrobnosti	
				Jas			-50 ~ 50
				Kontrast			-50 ~ 50
				Ostrost			1 ~ 15
				Barva			-50 ~ 50
				Zabarvení			-50 ~ 50
			Gamma		Film		
					Video		
					Grafika		
					Standardní(2.2)		
					1.8		
		2.0					
		2.4					
		Tři rozměry					
		Nastavení barev	BrilliantColor™		1 ~ 10		

# POUŽÍVÁNÍ PROJEKTORU

Hlavní nabídka	Podnabídka	Podnabídka 2	Podnabídka 3	Podnabídka 4	Hodnoty
Obrázek	Nastavení obrazu	Nastavení barev	Teplota barev		D55
					D65
					D75
					D83
					D93
					Nativní
			Barevný gamut		Nativní
					HDTV
					Prezentace
					Kino
					Zvěř
			CMS	Barva	R [Výchozí]
					G
					B
					C
					Y
					M
					W
				x Offset	-50 ~ 50 [Výchozí:0]
				y Offset	-50 ~ 50 [Výchozí:0]
				Jas	-50 ~ 50 [Výchozí:0]
			Vynulovat (Reset)	Zrušit [Výchozí]	
				Ano	
			Vystoupit		
			Přidat/ubrat RGB	Přidat červenou	-50 ~ 50
				Přidat zelenou	-50 ~ 50
				Přidat modrou	-50 ~ 50
				Ubrat červenou	0 ~ 100
				Ubrat zelenou	0 ~ 100
				Ubrat modrou	0 ~ 100
				Vynulovat (Reset)	Zrušit [Výchozí]
				Ano	
			Barevný prostor [Není vstup HDMI]		Auto [Výchozí]
					RGB
					YUV
			Barevný prostor [Vstup HDMI]		Auto [Výchozí]
					RGB(0~255)
					RGB(16~235)
					YUV

# POUŽÍVÁNÍ PROJEKTORU

Hlavní nabídka	Podnabídka	Podnabídka 2	Podnabídka 3	Podnabídka 4	Hodnoty
Obrázek	Nastavení obrazu	Signál	Automatic		Vyp.
					Zap. [Výchozí]
			Frekvence		-50 ~ 50 (v závislosti na signálu) [Výchozí:0]
			Fáze		0~31 (v závislosti na signálu) [Výchozí:0]
			Horizont. pozice		-50 ~ 50 (v závislosti na signálu) [Výchozí:0]
			Vertikální pozice		-50 ~ 50 (v závislosti na signálu) [Výchozí:0]
			Vystoupit		
		UltraDetail			Vyp.
					1
					2
					3
		Mód jasu			DynamicBlack 1
					DynamicBlack 2
					DynamicBlack 3
					Napájecí (Výkon = 100%/ 95%/ 90%/ 85%/ 80%/ 75%/ 70%/ 65%/ 60%/ 55%/ 50%)
		PureEngine	PureContrast		Vyp.
					Zap.
			PureColor		Vyp.
					1
					2
					3
					4
					5
			PureMotion		Vyp.
					1
					2
					3
			Ukázka PureMotion		Vyp. [Výchozí]
					H Split
					V Split
		Vynulovat (Reset)			

# POUŽÍVÁNÍ PROJEKTORU

Hlavní nabídka	Podnabídka	Podnabídka 2	Podnabídka 3	Podnabídka 4	Hodnoty	
Obrázek	Tři rozměry	Režim 3D			Vyp. [Výchozí] Zap.	
		Inverze 3D syn. 3D syn.			Vyp. [Výchozí] Zap.	
		Projekční poměr				4:3 16:9 LBX
						Super široký Nativní Auto
	Maskování hran				0 ~ 10 [Výchozí: 0]	
	Digitální zoom				-5 ~ 25 [Výchozí: 0]	
	Zoom obrazu	H 				-100 ~ 100 [Výchozí: 0]
		V 				-100 ~ 100 [Výchozí: 0]
	Zvuk	Reproduktor				Auto [Výchozí] Vyp. Zap.
Ztlumit					Vyp. [Výchozí] Zap.	
Hlasitost				0 ~ 10 [Výchozí: 5]		
Nastavení	Projekce				Front  [Výchozí]	
					Zadní 	
					Strop-nahoře 	
					Vzadu-nahoře 	
	Nastavení filtru	Filter Usage Hours				(pouze pro čtení)
		Optional Filter Installed				Ano Ne
		Filter Reminder				Vyp. 300hr 500hr [Výchozí] 800hr 1000hr
		Filter Reset				Zrušit [Výchozí] Ano



# POUŽÍVÁNÍ PROJEKTORU

Hlavní nabídka	Podnabídka	Podnabídka 2	Podnabídka 3	Podnabídka 4	Hodnoty	
Nastavení	Nastavení napájení	Přímé zapínání			Vyp. [Výchozí] Zap.	
		Auto vypnutí (min)			0 ~ 180 (po 5 min.) [Výchozí: 0]	
		Časovač (min)	Vždy zapnuto		0 ~ 990 (po 30 min.) [Výchozí: 0]	
					Ne [Výchozí] Ano	
		Režim napájení (Pohotovost)			Aktivní Eko [Výchozí]	
	Zabezpečení	Zabezpečení			Vyp. Zap.	
			Bezpeč. časovač	Měsíc		
		Den				
		Hodina				
	Změna hesla					
	Testovací vzorek				Green Grid Magenta Grid White Grid Bílý Vyp.	
		IR Funkce			Zap. Front Zpět Vyp.	
			Dálkové nastavení [podle dálk. ovladače] Uživatel1			Testovací vzorek LAN CMS Teplota barev Gamma Auto zdroj Projekce Zoom MHL Dynamický rozsah [Výchozí] Informace PureEngine

# POUŽÍVÁNÍ PROJEKTORU

Hlavní nabídka	Podnabídka	Podnabídka 2	Podnabídka 3	Podnabídka 4	Hodnoty	
Nastavení	Dálkové nastavení [podle dálk. ovladače]	Uživatel2			Testovací vzorek	
					LAN	
					CMS	
					Teplota barev	
					Gamma	
					Auto zdroj	
					Projekce	
					Zoom	
					MHL [Výchozí]	
					Dynamický rozsah	
				Informace		
				PureEngine		
			Uživatel3			Testovací vzorek
						LAN
						CMS
						Teplota barev
						Gamma
						Auto zdroj
						Projekce
						Zoom
					MHL	
					Dynamický rozsah	
				Informace [Výchozí]		
				PureEngine		
		ID projektoru				00 ~ 99
		12V spoušť	12V spoušť			Zap.
						Vyp.
		Options	Jazyk			English [Výchozí]
						Deutsch
						Français
						Italiano
						Español
					Português	
					简体中文	
					日本語	
			<b>한국어</b>			
				Русский		

# POUŽÍVÁNÍ PROJEKTORU

Hlavní nabídka	Podnabídka	Podnabídka 2	Podnabídka 3	Podnabídka 4	Hodnoty
Nastavení	Options	Menu Settings	Umístění menu		Vlevo nahoře 
					Vpravo nahoře 
					Střed  [Výchozí]
					Vlevo dole 
					Vpravo dole 
			Menu časovače		Vyp.
					5 sec
					10 sec [Výchozí]
			Auto zdroj		Vyp. [Výchozí]
					Zap.
		Vstupní zdroj		HDMI1	
				HDMI2/MHL	
				VGA	
		Velká nadm. výška		Vyp. [Výchozí]	
				Zap.	
		Mód zobrazení uzamčen		Vyp. [Výchozí]	
				Zap.	
		Zámek klávesnice		Vyp. [Výchozí]	
				Zap.	
		Skrýt informace		Vyp. [Výchozí]	
				Zap.	
		Logo		Výchozí [Výchozí]	
				Neutrální	
		Barva pozadí		Žádný [Výchozí]	
				Modrý	
				Červený	
				Zelený	
				Šedá	
		HDMI 1 EQ		1 ~ 7 [Výchozí: 4]	
				1 ~ 7 [Výchozí: 4]	
HDMI 2 EQ		1 ~ 7 [Výchozí: 4]			
		1 ~ 7 [Výchozí: 4]			
Vynulovat(Reset)	Resetovat OSD		Zrušit [Výchozí]		
			Ano		
Vynulovat(Reset)	Obnovit výchozí		Zrušit [Výchozí]		
			Ano		
Síť	LAN	Stav sítě			(pouze pro čtení)
		MAC Address			(pouze pro čtení)
		DHCP			Vyp. [Výchozí]
					Zap.
		Adresa IP			192.168.0.100 [Výchozí]
		Maska podsítě			255.255.255.0 [Výchozí]
		Brána			192.168.0.254 [Výchozí]
		DNS			192.168.0.51 [Výchozí]
Vynulovat (Reset)					

# POUŽÍVÁNÍ PROJEKTORU

Hlavní nabídka	Podnabídka	Podnabídka 2	Podnabídka 3	Podnabídka 4	Hodnoty	
Síť	Control	Crestron			Vyp.	
					Zap. [Výchozí] <b>POZNÁMKA:</b> Port 41794	
		Extron			Vyp.	
					Zap. [Výchozí] <b>POZNÁMKA:</b> Port 2023	
		PJ Link			Vyp.	
					Zap. [Výchozí] <b>POZNÁMKA:</b> Port 4352	
		AMX Device Discovery			Vyp.	
			Zap. [Výchozí] <b>POZNÁMKA:</b> Port 9131			
Telnet			Vyp.			
			Zap. [Výchozí] <b>POZNÁMKA:</b> Port 23			
HTTP			Vyp.			
			Zap. [Výchozí] <b>POZNÁMKA:</b> Port 80			
Informace	Regulační					
	Seriové číslo					
	Source					
	Rozlišení				00x00	
	Refresh Rate				0,00Hz	
	Hloubka barev					
	Formát barev					
	Mód zobrazení					
	Režim napájení (Pohotovost)					
	Hodiny zdroje světla					
	Stav sítě					
	Adresa IP					
	ID projektoru				00 ~ 99	
	Filter Usage Hours					
	Mód jasu					
	FW Version	System				
		LAN				
MCU						
EDID						

# POUŽÍVÁNÍ PROJEKTORU

## Nabídka Obrázek

### Nabídka nastavení zobrazení obrazu

#### Mód zobrazení

Zde je mnoho firemních předvoleb optimalizovaných na různé typy obrazu.

- **Kino:** Poskytuje optimální barvy pro sledování filmů.
- **HDR:** Dekóduje a zobrazuje obsah HDR (High Dynamic Range) pro nejhlubší černý obsah, nejjasnější bílý obsah a ostré širokoúhlé barvy s použitím barevného gamutu REC.2020. Tento režim bude aktivován automaticky, pokud je HDR nastaveno na ZAPNUTO (a obsah HDR je odeslán do projektoru – 4K UHD Blu-ray, 1080p/4K UHD HDR hry, 4K UHD streamované video). Když je režim HDR aktivní, nelze vybírat ostatní režimy zobrazení (Kino, Reference atd.), protože HDR přináší barvy, které jsou velmi přesné a přesahují barevnou kvalitu ostatních režimů zobrazení.
- **HDR SIM.:** Vylepšuje obsah jiný než HDR se simulovaným HDR (High Dynamic Range). Výběrem tohoto režimu vylepšíte gamma, kontrast a sytost barev pro obsah jiný než HDR (720p a 1080p vysílání/kabelová TV, 1080p Blu-ray, hry jiné než HDR atd.). Tento režim lze použít POUZE s obsahem jiným než HDR.
- **Zvěř:** Tento režim vyberte pro zvýšení jasů a doby odezvy pro hraní videoher.
- **Reference:** Tento režim je určen pro co nejuvěrnější reprodukci obrazu tak, jak to zamýšlel režisér filmu. Barva, teplota barev, jas, kontrast a gama nastavení jsou všechny nastaveny na standardní referenční hodnoty. Tento režim vyberte ke sledování videa.
- **Jasný:** Maximální jas z PC vstupu.
- **Uživatel:** Slouží k uložení nastavení uživatele.
- **Tři rozměry:** Aby bylo možné sledovat 3D obsah, použijte 3D brýle, zkontrolujte, zda je váš počítač/ mobilní zařízení vybaveno grafickou kartou se čtyřnásobnou vyrovnávací pamětí s výstupním signálem 120 Hz a zda je nainstalován přehrávač 3D obsahu.
- **ISF den:** Optimalizovaný obraz s režimem ISF den pro perfektní kalibraci a vysokou kvalitu.
- **ISF noc:** Optimalizovaný obraz s režimem ISF noc pro perfektní kalibraci a vysokou kvalitu.
- **ISF 3D:** Optimalizovaný obraz s režimem ISF 3D pro perfektní kalibraci a vysokou kvalitu.

**Poznámka:** Informace o přístupu a kalibraci režimů denního a nočního sledování ISF vám poskytne místní prodejce.

#### Barva stěny

Tato funkce slouží k dosažení optimalizovaného obrazu na ploše podle barvy stěny. Vyberte z možností Vyp., Tabule, Světle žlutá, Světle zelená, Světle modrá, Růžová a Šedá.

#### Dynamický rozsah

Nakonfigurujte nastavení High Dynamic Range (HDR) a jeho efekt při promítání vide z přehrávačů 4K Blu-ray a vysílacích zařízení.

- **HDR**
  - Vyp.: Vypne zpracování HDR. Při nastavení Vyp. projektor NEBUDE dekodovat obsah HDR.
  - Zap.: Zapne zpracování HDR. Při nastavení Zap. bude projektor dekodovat VEŠKERÝ obsah HDR (4K UHD Blu-ray, 1080p/4K UHD HDR hry, 4K UHD streamované video).
- **Režim obrazu HDR**
  - Jasný: Zvolte tento režim pro jasnější a sytější barvy.
  - Standardní: Zvolte tento režim pro přirozený vzhled barev s vyváženými teplými a studenými tóny.
  - Film: Zvolte tento režim pro vylepšené zobrazení detailů a ostrost obrazu.
  - Podrobnosti: Zvolte tento režim pro vylepšené zobrazení detailů a ostrost obrazu ve tmavých scénách.

# POUŽÍVÁNÍ PROJEKTORU

- **Kompatibilita s HDR**
  - Tento projektor je kompatibilní s metadaty HDR10. Tento projektor nepodporuje metadata HDR Dolby Vision.

## **Jas**

Slouží k nastavení jasu obrazu.

## **Kontrast**

Kontrast reguluje stupeň odlišnosti mezi nejsvětlejší a nejtmařejší částí obrazu.

## **Ostrost**

Slouží k nastavení ostrosti obrazu.

## **Barva**

Slouží k nastavení obrazu videa z černobílé až po zcela sytou barvu.

## **Zabarvení**

Slouží k nastavení barevné rovnováhy červené a zelené.

## **Gamma**

Nastavte typ gama křivky. Po dokončení počátečního nastavení a jemného vyladění optimalizujte výstup vašeho obrazu pomocí kroků Nastavení gamma.

- **Film:** Pro domácí kino.
- **Video:** Pro zdroj videa nebo TV.
- **Grafika:** Pro zdroj PC / foto.
- **Standardní(2.2):** Pro standardizované nastavení.
- **1.8 / 2.0 / 2.4:** Pro konkrétní zdroj PC / foto.
- **Tři rozměry:** Pro zdroj 3D.

**Poznámka:** Možnost 3D gamma je viditelná a dostupná pouze pro zdroje 3D.

## **Nastavení barev**

Nakonfigurujte nastavení barev.

- **BrilliantColor™:** Tato nastavitelná položka používá novou barvu zpracovávající algoritmus a vylepšení, která umožňují vyšší jas a zároveň poskytují věrné, živější barvy obrazu.
- **Teplota barev:** Vyberte teplotu barev z možností D55, D65, D75, D83, D93 nebo Nativní.
- **Barevný gamut:** Vyberte odpovídající barevný gamut z možností Nativní, HDTV, Presentace, Kino nebo Zvěř.
- **CMS (systém správy barev):** Vyberte jednu z barev (R/G/B/C/Y/M/W) a upravte její odchylku x/y a jas.
  - Barva: Vyberte mezi červenou (R), zelenou (G), modrou (B), azurovou (C), žlutou (Y), fialovou (M) a bílou (W) barvou.
  - x Offset: Upravte hodnotu odchylky x vybrané barvy.
  - y Offset: Upravte hodnotu odchylky y vybrané barvy.
  - Jas: Upravte hodnotu jasu vybrané barvy.
  - Vynulovat (Reset): Slouží k obnovení výchozího továrního nastavení barev.
  - Vystoupit: Slouží k ukončení nabídky „CMS“.
- **Přidat/ubrat RGB:** Toto nastavení umožňuje konfigurovat jas (zesílení) a kontrast (důraz) obrazu.

# POUŽÍVÁNÍ PROJEKTORU

- Vynulovat (Reset): Slouží k obnovení výchozí továrních nastavení přidání/ubrání RGB.
- Vystoupit: Slouží k ukončení nabídky „Přidat/ubrat RGB“.
- **Barevný prostor (pouze jiný vstup kromě HDMI):** Vyberte vhodný typ barevné matrice z následujících možností: Auto, RGB, nebo YUV.
- **Barevný prostor (pouze vstup HDMI):** Vyberte vhodný typ barevné matrice z následujících možností: Auto, RGB(0~255), RGB(16~235), a YUV.

## Signál

Slouží k úpravám možností signálu.

- **Automatic:** Automaticky nakonfiguruje signál (položky Frekvence a Fáze jsou zobrazeny šedě). Pokud je deaktivovaná funkce Automaticky, zobrazí se položky Frekvence a Fáze pro ladění a uložení nastavení.
- **Frekvence:** Tato funkce mění obrazovou frekvenci tak, aby se shodovala s obrazovou (vertikální) frekvencí vaší počítačové grafické karty. Tuto funkci použijte pouze, pokud se zdá, že obraz svíle bliká.
- **Fáze:** Tato funkce synchronizuje časové signály zobrazení s grafickou kartou. Jestliže je obraz kolísavý nebo blikající, použijte tuto funkci k nápravě.
- **Horizont. pozice:** Slouží k nastavení vodorovné polohy obrazu.
- **Vertikální pozice:** Slouží k nastavení svislé polohy obrazu.
- **Vystoupit:** Slouží k ukončení nabídky „Signál“.

**Poznámka:** Tato nabídka je k dispozici, pouze když je vybrán vstupní zdroj RGB/komponentní.

## UltraDetail

Upravte okraje promítaného obrazu pro lepší zobrazení detailů.

## Mód jasu

Upravte nastavení režimu jasu.

- **DynamicBlack 1/ DynamicBlack 2/ DynamicBlack 3:** Použijte k automatické úpravě jasu obrazu pro dosažení optimálního kontrastu.
- **Napájecí:** Zvolte nižší procento pro režim jasu.

## PureEngine

Upravte parametry technologie PureEngine.

- **PureContrast:** Umožňuje projektoru automaticky optimalizovat jas zobrazení tmavých/světlých filmových scén, což umožňuje jejich zobrazení v neuvěřitelném detailu.
- **PureColor:** Slouží k podstatnému zvýšení živosti obrazu.
- **PureMotion:** Slouží k zachování přirozeného pohybu zobrazeného obrazu.
- **Ukázka PureMotion:** Tato funkce vám umožňuje vnímat rozdíl v kvalitě obrazu mezi nezpracovaným obrazem a obrazem zpracovaným pomocí technologie PureMotion. Použijte tento režim pro kontrolu nastavení, které jste provedli u přizpůsobení PureMotion.

**Poznámka:** Tato nabídka je k dispozici pouze u některých modelů.

## Vynulovat (Reset)

Slouží k obnovení výchozí továrních nastavení barev.

# POUŽÍVÁNÍ PROJEKTORU

## Nabídka Obrázek 3D

### Poznámka:

- Tento projektor je připraven pro technologii 3D s řešením 3D DLP-Link.
- Před sledováním videa zkontrolujte, zda vaše 3D brýle umožňují používat DLP-Link 3D.
- Tento projektor podporuje rámcovou sekvenci (překlopení stránky) 3D přes porty HDMI1/HDMI2/VGA.
- Aby bylo možné aktivovat režim 3D, musí být vstupní frekvence snímků nastavena pouze na 60 Hz, nižší nebo vyšší frekvence snímků není podporována.
- Pro dosažení optimálního výkonu doporučujeme použít rozlišení 1920x1080. Upozorňujeme vás, že rozlišení 4K (3840x2160) není podporováno v režimu 3D.

### Režim 3D

Slouží k zapnutí nebo vypnutí režimu 3D.

### Inverze 3D syn. 3D syn.

- Stisknutím tlačítka „Zap.“ invertuje obsah levého a pravého rámce.
- Stisknutím „Vyp.“ bude zobrazen výchozí obsah rámce.

## Nabídka poměru stran obrazu

### Projekční poměr

Vyberte poměr stran zobrazeného obrazu z následujících možností:

- **4:3:** Tento formát je pro zdroje vstupu 4:3.
- **16:9:** Tento formát je určen pro zdroje vstupu 16:9, například HDTV a DVD signály pro širokoúhlou TV.
- **LBX:** Tento formát je určen pro zdroje formátu pohlednice s poměrem stran jiným, než 16x9, a pokud používáte externí objektiv 16x9 k zobrazení poměru stran 2,35:1 při plném rozlišení.
- **Super široký:** Využívá speciální poměr stran 2,0:1, který umožňuje jak filmům s poměrem stran 16:9, tak 2,35:1, aby je bylo možné sledovat bez černých pruhů v horní a dolní části plátna.
- **Nativní:** Tento formát zobrazuje původní obraz bez jakékoli změny měřítka.
- **Auto:** Automaticky vybírá vhodný formát zobrazení.

### Poznámka:

- *Podrobnosti o režimu LBX:*
  - Některé disky DVD formátu pohlednice nejsou optimalizovány pro televizory 16x9. V takovém případě nebude obraz promítaný v režimu 16:9 vypadat správně. V tomto případě zkuste použít disk DVD zobrazit v režimu 4:3. Pokud obsah není ve formátu 4:3, budou okolo obrazu na obrazovce 16:9 zobrazeny černé pruhy. Pro tento typ obsahu můžete použít režim LBX, v kterém bude obraz vyplněn na obrazovku 16:9.
  - Pokud používáte externí anamorfní objektiv, tento LBX režim vám také umožní sledovat obsah 2,35:1 (včetně Anamorphic DVD a HDTV filmového zdroje), který podporuje anamorfní široký režim vylepšený pro displeje 16x9 v širokém obrazu 2,35:1. V tomto případě nebudou zobrazeny žádné černé okraje. Výkon zdroje světla a svislé rozlišení jsou plně využity.
- *Chcete-li použít super široký formát, postupujte podle následujících pokynů:*
  - a) Nastavte poměr stran promítací plochy 2,0:1.
  - b) Vyberte formát „Super široký“.
  - c) Upravte obraz projektoru tak, aby byl správně umístěn na plátně.



# POUŽÍVÁNÍ PROJEKTORU

Tabulka měřítka 4K UHDA:

16 : 9 promítací plocha	480i/p	576i/p	720p	1080i/p	2160p
<b>4x3</b>	Zvětšení na 2880 x 2160.				
<b>16x9</b>	Zvětšení na 3840 x 2160.				
<b>LBX</b>	Upravte centrální zobrazení 3840 x 1620 a potom upravte měřítko na 3840 x 2160.				
<b>Nativní</b>	Vystředěné mapování 1:1. Žádná změna měřítka; zobrazené rozlišení závisí na vstupním zdroji.				
<b>Auto</b>	<ul style="list-style-type: none"><li>- Pokud je poměr stran zdroje 4:3, velikost typ obrazovky bude změněna na 2880 x 2160.</li><li>- Pokud je poměr stran zdroje 16:9, velikost typ obrazovky bude změněna na 3840 x 2160.</li><li>- Pokud je poměr stran zdroje 15:9, velikost typ obrazovky bude změněna na 3600 x 2160.</li><li>- Pokud je poměr stran zdroje 16:10, velikost typ obrazovky bude změněna na 3456 x 2160.</li></ul>				

Pravidlo automatického mapování:

	Vstupní rozlišení		Automaticky/Měřítka	
	H-rozlišení	V-rozlišení	3840	2160
<b>4:3</b>	640	480	2880	2160
	800	600	2880	2160
	1024	768	2880	2160
	1280	1024	2880	2160
	1400	1050	2880	2160
	1600	1200	2880	2160
<b>Širokoúhlý notebook</b>	1280	720	3840	2160
	1280	768	3600	2160
	1280	800	3456	2160
<b>SDTV</b>	720	576	2700	2160
	720	480	3240	2160
<b>HDTV</b>	1280	720	3840	2160
	1920	1080	3840	2160

## Nabídka Zobrazení - Maskování hran

### Maskování hran

Tato funkce slouží k odstranění šumu zavedeného dekódováním na okraji obrazu.

## Nabídka Zobrazení - Digitální Zoom

### Digitální zoom

Slouží ke zmenšení nebo zvětšení obrazu na promítací ploše.

## Nabídka Zobrazení - Posun obrazu

### Zoom obrazu

Slouží k úpravě polohy promítaného obrazu ve vodorovné (H) nebo svislé (V) rovině.

# POUŽÍVÁNÍ PROJEKTORU

## *Nabídka Zvuk*

### Nabídka zvuku reproduktoru

#### Reproduktor

Tato volba slouží k zapnutí nebo vypnutí reproduktoru.

- **Auto:** Volbou „Auto“ se reproduktor automaticky vypne, když je k projektoru připojen externí reproduktor.
- **Vyp.:** Volbou „Vyp.“ vypnete reproduktor.
- **Zap.:** Volbou „Zap.“ zapnete reproduktor.

### Nabídka Zvuk - Ztlumit

#### Ztlumit

Tato volba slouží k dočasnému vypnutí zvuku.

- **Zap.:** Volbou „Zap.“ ztlumíte zvuk.
- **Vyp.:** Volbou „Vyp.“ obnovíte zvuk.

**Poznámka:** Funkce „Ztlumit“ ovlivňuje hlasitost vnitřního i vnějšího reproduktoru.

### Nabídka Zvuk - Hlasitost

#### Hlasitost

Slouží k úpravě hlasitosti.

## *Nabídka Setup (Nastavení)*

### Nabídka Nastavení - Projekce

#### Projekce

Slouží k výběr upřednostňované projekce mezi vpředu, vzadu, strop-nahoře a vzadu-nahoře.

### Nabídka Nastavení - Nastavení filtru

#### Filter Usage Hours

Zobrazí počet hodin filtru.

#### Optional Filter Installed

Provedte nastavení zprávy s varováním.

- **Ano:** Zobrazí varování po 500 hodinách používání.  
**Poznámka:** „Filter Usage Hours / Filter Reminder / Filter Reset“ se zobrazí, pouze když „Optional Filter Installed“ je „Ano“.
- **Ne:** Vypnutí varování.

#### Filter Reminder

Zvolte tuto možnost pro zobrazení nebo skrytí varovné zprávy v případě, že je zobrazena zpráva o výměně filtru. K dispozici jsou možnosti 300hr, 500hr, 800hr a 1000hr.

# POUŽÍVÁNÍ PROJEKTORU

## Filter Reset

Po výměně nebo čištění prachového filtru vynulujte počítadlo hodin prachového filtru.

## Nabídka Nastavení - Nastavení napájení

### Přímé zapínání

Volbou „Zap.“ aktivujte režim Přímé zapínání. Projektor se automaticky zapne po připojení k napájení, bez nutnosti stisknout tlačítko „Napájecí“ na klávesnici projektoru nebo na dálkovém ovladači.

### Auto vypnutí (min)

Nastavte časový interval, po kterém dojde k vypnutí projektoru. Časovač začne odpočítávat čas od momentu, kdy dojde k přerušení signálu. Po uběhnutí nastaveného časového intervalu (v minutách) se projektor sám vypne.

### Časovač (min)

Slouží ke konfiguraci časovače.

- **Časovač (min):** Nastavte časový interval, po kterém dojde k vypnutí projektoru. Časovač začne odpočítávat s nebo bez signálu odeslaného do projektoru. Po uběhnutí nastaveného časového intervalu (v minutách) se projektor sám vypne.  
**Poznámka:** Časovač se nuluje pro každém vypnutí napájení projektoru.
- **Vždy zapnuto:** Nastavte časovač tak, aby byl vždy zapnuto.

### Režim napájení(Pohotovost)

Proveďte nastavení režimu napájení.

- **Aktivní:** Volbou „Aktivní“ se vrátíte do normálního pohotovostního režimu.
- **Eko:** Volbou „Eko“ dále ušetříte rozptyl energie <0,5W.

## Nabídka Nastavení Zabezpečení

### Zabezpečení

Aktivací této funkce se před použitím projektoru zobrazí výzva k zadání hesla.

- **Zap.:** Pomocí funkce „Zap.“ zapnete bezpečnostní ověření projektoru při zapnutí.
- **Vyp.:** Pomocí funkce „Vyp.“ můžete zapnout projektor bez ověření vstupního hesla.

### Bezpeč. časovač

Může nastavit časovou (Měsíc/Den/Hodina) funkci na počet hodin, během kterých lze projektor používat. Jakmile nastavený čas uplyne, budete opět požádáni o zadání hesla.

### Změna hesla

Slouží k nastavení nebo změně hesla, které je vyžadováno při zapnutí projektoru.

## Nabídka Nastavení - Testovací vzorek

### Testovací vzorek

Slouží k výběru testovacího vzorku z možností zelená mřížka, purpurová mřížka, bílá mřížka nebo k vypnutí (vyp.) této funkce.

# POUŽÍVÁNÍ PROJEKTORU

## Nabídka Nastavení - Dálkové nastavení

### IR Funkce

Provedte nastavení IR funkce.

- **Zap.:** Vyberte „Zap.“, projektor lze ovládat dálkovým ovladačem z horního nebo předního IR přijímače.
- **Front:** Vyberte „Front“, projektor lze ovládat dálkovým ovladačem z předního IR přijímače.
- **Zpět:** Vyberte „Zpět“, projektor lze ovládat dálkovým ovladačem ze zadního IR přijímače.
- **Vyp.:** Po výběru možnosti „Vyp.“ projektor nelze ovládat dálkovým ovladačem. Výběrem možnosti „Vyp.“ bude možné používat klávesy klávesnice.

### Uživatel1/ Uživatel2/ Uživatel3

Slouží k přiřazení výchozí funkce pro Uživatel1, Uživatel2 nebo Uživatel3 mezi Testovací vzorek, LAN, CMS, Teplota barev, Gamma, Auto zdroj, Projekce, Zoom, MHL, Dynamický rozsah, Informace nebo PureEngine.

## Nabídka Nastavení - ID projektoru

### ID projektoru

Definici ID lze nastavit nabídkou (rozsah 0 - 99) a umožňuje uživateli ovládat individuální projektor pomocí příkazu RS232.

## Nabídka Nastavení - nabídka 12V spoušť

### 12V spoušť

Tato funkce slouží k aktivaci nebo deaktivaci spouštěče.

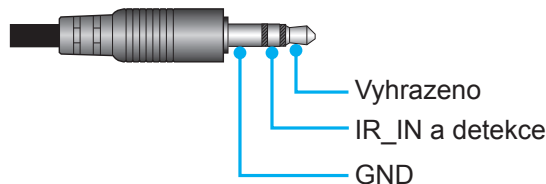

- Vyp.: Volbou „Vyp.“ deaktivujete spoušť.
- Zap.: Volbou „Zap.“ aktivujete spoušť.

## Nabídka Nastavení - Možnosti

### Jazyk

Zde lze vybírat jazyk nabídky OSD: angličtina, němčina, francouzština, italština, španělština, portugalština, zjednodušená čínština, japonština, korejština a ruština.

### Menu Settings

Slouží k nastavení umístění nabídky na ploše a ke konfiguraci nastavení časovače nabídky.

- **Umístění menu:** Vyberte umístění nabídky na promítací ploše.
- **Menu časovače:** Nastavte délku zobrazení nabídky OSD na promítací ploše.

### Auto zdroj

Volbou této možnosti projektor automaticky najde dostupný vstupní zdroj.

### Vstupní zdroj

Slouží k výběru zdroje vstupu HDMI1, HDMI2/MHL a VGA.

### Velká nadm. výška

Když je vybrána možnost „Zap.“, ventilátory se budou otáčet rychleji. Tato funkce je vhodná ve vyšších nadmořských výškách, kde je řídký vzduch.

# POUŽÍVÁNÍ PROJEKTORU

## Mód zobrazení uzamčen

Volbou „Zap.“ nebo „Vyp.“ zamkněte nebo odemkněte nastavení režimu zobrazení.

## Zámek klávesnice

Když je funkce zámek klávesnice nastavena na „Zap.“, klávesnice bude zamknutá. Projektor lze ovšem ovládat dálkovým ovladačem. Výběrem možnosti „Vyp.“ bude možné znovu používat klávesnici.

## Skrýt informace

Aktivací této funkce se skryje zpráva s informacemi.

- **Zap.:** Volbou „Zap.“ skryjete zprávy s informacemi.
- **Vyp.:** Volbou „Vyp.“ zobrazíte hlášení o „Vyhledávání“.

## Logo

Tato funkce slouží k nastavení požadované úvodní obrazovky. Provedené změny se projeví při příštím zapnutí projektoru.

- **Výchozí:** Výchozí úvodní obrazovka.
- **Neutrální:** Na úvodní obrazovce se nezobrazí logo.

## Barva pozadí

Touto funkcí nastavíte zobrazení modré, červené, zelené nebo šedé barvy, žádné barvy, když není k dispozici žádný signál.

## HDMI 1 EQ

Nastavte hodnotu EQ portu HDMI pro HDMI1.

## HDMI 2 EQ

Nastavte hodnotu EQ portu HDMI pro HDMI2/MHL.

### **Poznámka:**

- *HDMI EQ analyzuje data signálu a potlačuje ruchy z důvodu ztráty signálu při používání dlouhých kabelů HDMI. Příjímač HDMI rovněž obsahuje okruh nastavení časování, který odstraňuje odchylky časování a obnovuje signál HDMI na optimální úroveň přenosu.*
- *Pro rozlišení 3840x2160 při 60 Hz doporučujeme použít kabel HDMI do 5 metrů.*
- *Pro rozlišení 3840x2160 při 30 Hz/25 Hz/24 Hz doporučujeme použít kabel HDMI do 15 metrů.*

## **Nabídka Nastavení - nabídka Resetovat OSD**

### Resetovat OSD

Slouží k obnovení výchozích továrních nastavení nabídky OSD.

### Obnovit výchozí

Slouží k obnovení výchozích hodnot všech nastavení.

## **Nabídka Síť**

### **Nabídka Network LAN**

#### Stav sítě

Zobrazí stav síťového připojení (pouze pro čtení).

#### MAC Address

Zobrazí adresu MAC (pouze pro čtení).

# POUŽÍVÁNÍ PROJEKTORU

## DHCP

Tato možnost slouží k aktivaci nebo deaktivaci funkce DHCP.

- **Vyp.:** Slouží k ruční konfiguraci adresy IP, masky podsítě, brány a DNS.
- **Zap.:** Projektor automaticky získá adresu IP z vaší sítě.

**Poznámka:** Po ukončení OSD budou automaticky použity zadané hodnoty.

## Adresa IP

Zobrazí adresu IP.

## Maska podsítě

Zobrazí číselnou masku podsítě.

## Brána

Zobrazí výchozí bránu sítě připojené k projektoru.

## DNS

Zobrazí číslo DNS.

## Ovládání projektoru prostřednictvím webového prohlížeče

1. Nastavení volby DHCP na „Zap.“ v projektoru povolíte serveru DHCP, aby automaticky přiřadil adresu IP.
  2. Spustíte webový prohlížeč ve vašem počítači a zadejte adresu IP projektoru („Sít' > LAN > Adresa IP“).
  3. Zadejte uživatelské jméno a heslo a klikněte na tlačítko „Přihlášení“.
- Zobrazí se webové rozhraní konfigurace projektoru.

**Poznámka:**

- *Výchozí uživatelské jméno a heslo je „admin“.*
- *Postup uvedený v této části vychází z operačního systému Windows 7.*

## Přímé připojení počítače k projektoru\*

1. V projektoru nastavte volbu DHCP na „Vyp.“
2. Nakonfigurujte adresu IP, masku podsítě, bránu a DNS na projektoru („Sít' > LAN“).
3. V počítači otevřete stránku **Centrum síťových připojení a sdílení** a přiřadte počítači stejné síťové parametry, jaké jsou nastaveny v projektoru. Kliknutím na tlačítko „OK“ uložíte parametry.

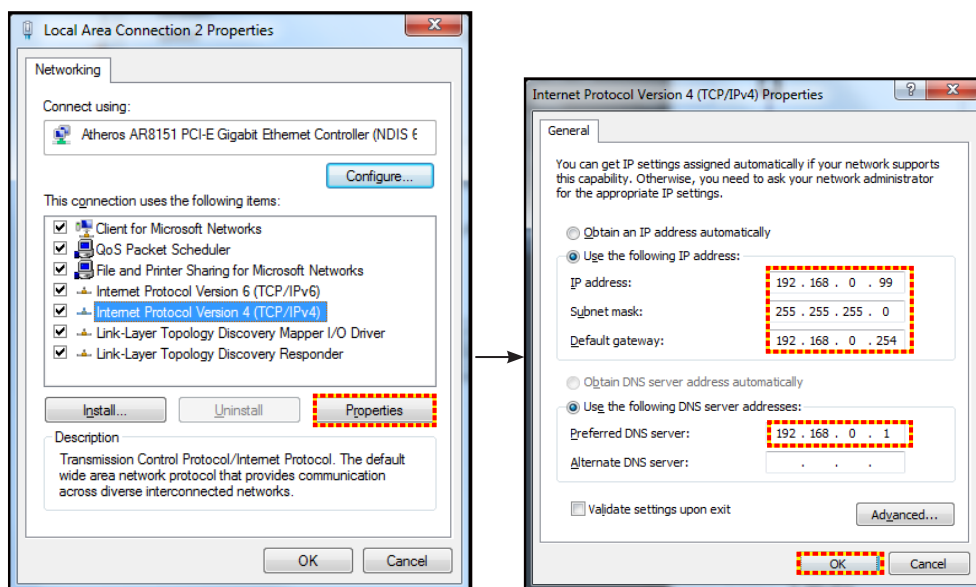

4. Spustíte webový prohlížeč ve vašem počítači a do adresního řádku zadejte adresu IP přiřazenou v kroku 3. Potom stisknete tlačítko „Vstoupit“.

# POUŽÍVÁNÍ PROJEKTORU

## Vynulovat (Reset)

Obnoví všechny hodnoty parametrů sítě LAN.

## Nabídka Network control

### Crestron

Tuto funkci použijte k výběru síťové funkce (port: 41794).

Další informace najdete na webu <http://www.crestron.com> a [www.crestron.com/getroomview](http://www.crestron.com/getroomview).

### Extron

Tuto funkci použijte k výběru síťové funkce (port: 2023).

### PJ Link

Tuto funkci použijte k výběru síťové funkce (port: 4352).

### AMX Device Discovery

Tuto funkci použijte k výběru síťové funkce (port: 9131).

### Telnet

Tuto funkci použijte k výběru síťové funkce (port: 23).

### HTTP

Tuto funkci použijte k výběru síťové funkce (port: 80).

## Nabídka Nastavení Sítě Control Settings

### Funkce LAN RJ45

Pro jednoduchost a snadné ovládání tento projektor nabízí řadu síťových funkcí a funkcí vzdálené správy. Funkce LAN/RJ45 umožňuje ovládat funkce projektoru prostřednictvím sítě, například vzdálená správa: Zapnutí/vypnutí, nastavení jasu a kontrastu. Rovněž umožňuje zjišťovat informace o stavu projektoru, například: Zdroj videa, ztlumení zvuku atd.

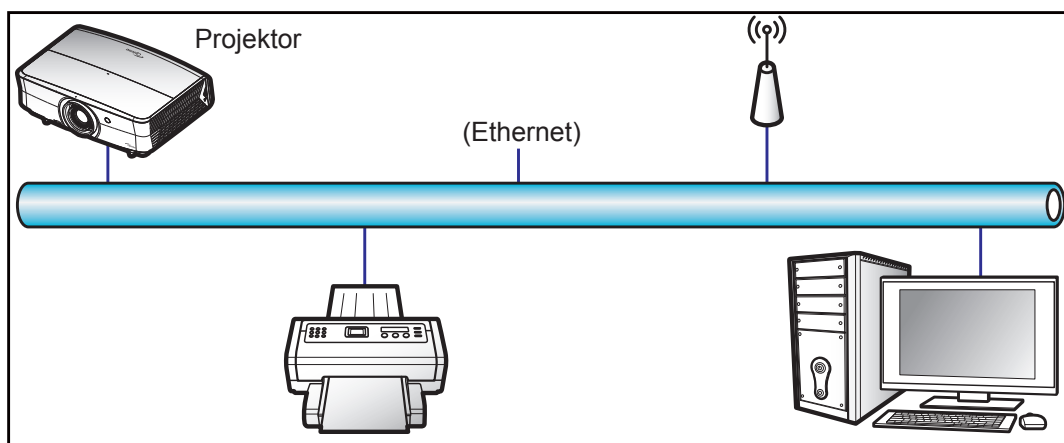

# POUŽÍVÁNÍ PROJEKTORU

## Terminálové funkce drátové místní sítě LAN

Tento projektor lze ovládat počítačem (notebookem) nebo jiným externím zařízením prostřednictvím portu LAN/RJ45 a kompatibilním s funkcemi Crestron / Extron / AMX (Device - Discovery) / PJLink.

- Crestron je registrovaná ochranná známka společnosti Crestron Electronics, Inc. v USA.
- Extron je registrovaná ochranná známka společnosti Extron Electronics, Inc. v USA a dalších zemích.
- AMX je registrovaná ochranná známka společnosti AMX LLC v USA a dalších zemích.
- Značka PJLink je přihlášena k registraci jako obchodní známka a logo v Japonsku, USA a dalších zemích společností JBMIA.

Tento projektor podporuje specifikované příkazy ovladače Crestron Electronics a souvisejícího softwaru, například RoomView®.

<http://www.crestron.com/>

Tento projektor podporuje referenční přístroj(e) Extron.

<http://www.extron.com/>

Tento projektor podporuje AMX ( Device Discovery ).

<http://www.amx.com/>

Tento projektor podporuje všechny příkazy PJLink třídy 1 (verze 1.00).

<http://pjlink.jbmia.or.jp/english/>

Další podrobnosti o různých typech externích zařízení, která lze připojit k portu LAN/RJ45 a k dálkovému ovladači projektoru a také o souvisejících ovládacích příkazech, které podporují jednotlivá externí zařízení vám poskytne přímo technická podpora.

## LAN RJ45

1. Připojte kabel RJ45 k portům RJ45 projektoru a počítače (notebooku).

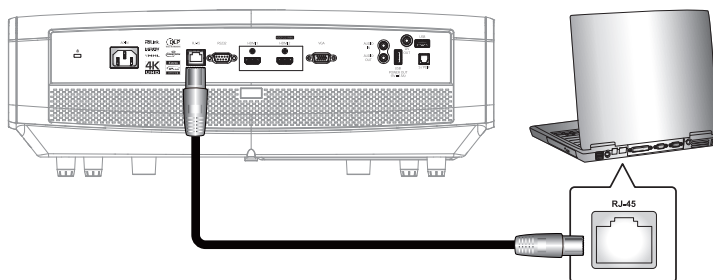

2. V počítači (notebooku) vyberte **Start > Ovládací panely > Síťová připojení**.

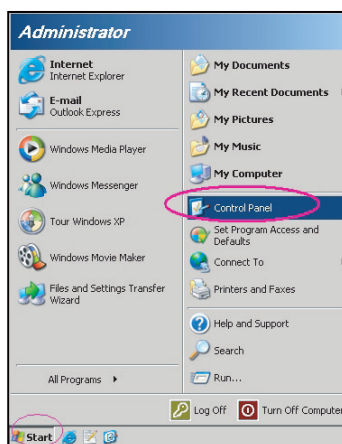



# POUŽÍVÁNÍ PROJEKTORU

3. Klikněte pravým tlačítkem myši na položku **Připojení k místní síti** a vyberte položku **Vlastnosti**.

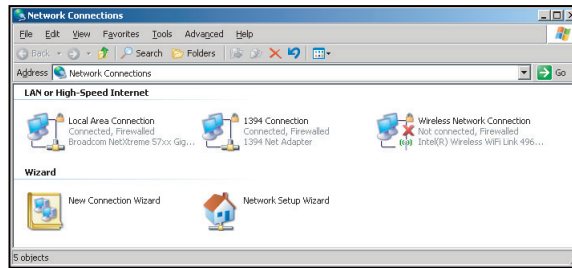

4. V okně **Vlastnosti** vyberte kartu **Obecné** a vyberte **Protokol sítě Internet (TCP/IP)**.

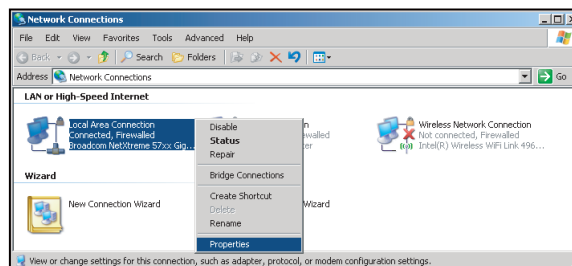

5. Klikněte na „Vlastnosti“.

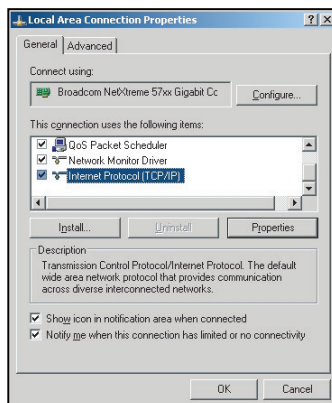

6. Zadejte adresu IP a masku podsítě a potom stiskněte „OK“.

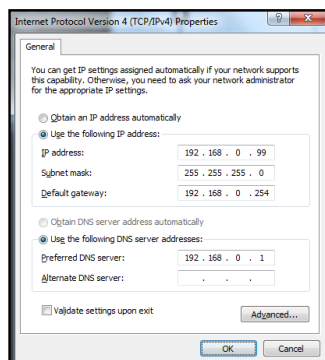

# POUŽÍVÁNÍ PROJEKTORU

7. Stiskněte tlačítko „Nabídka“ na projektoru.
8. V projektoru otevřete **Sít** > **LAN**.
9. Zadejte následující parametry připojení:
  - DHCP: Vyp.
  - Adresa IP: 192.168.0.100
  - Maska podsítě: 255.255.255.0
  - Brána: 192.168.0.254
  - DNS: 192.168.0.51
10. Stisknutím „Vstoupit“ potvrďte nastavení.
11. Spustíte nainstalovaný webový prohlížeč, například Microsoft Internet Explorer s přehrávačem Adobe Flash Player 9.0 nebo vyšším.
12. Do adresního řádku zadejte následující adresu IP projektoru: 192.168.0.100.

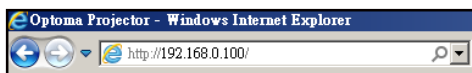

13. Stiskněte tlačítko „Enter“.  
Projektor je nastaven pro vzdálenou správu. Funkce LAN/RJ45 je zobrazena následujícím způsobem:

## Stránka Informace

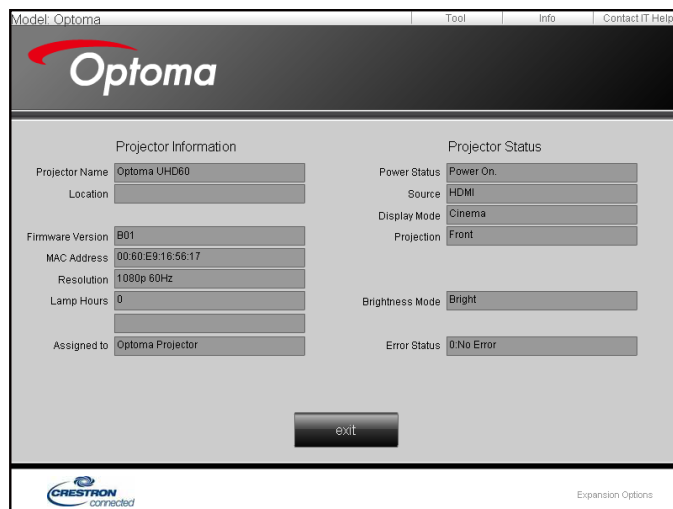

## Hlavní stránka



# POUŽÍVÁNÍ PROJEKTORU

## Stránka s nástroji

## Kontaktovat IT telefonickou pomoc

## RS232 prostřednictvím funkce Telnet

Existuje další způsob ovládání příkazy RS232, tzv. „RS232 prostřednictvím funkce TELNET“ pro rozhraní LAN/ RJ45.

## Stručná příručka pro „RS232 prostřednictvím funkce Telnet“

- V nabídce OSD projektoru vyhledejte a získejte adresu IP.
- Zkontrolujte, zda má notebook/PC přístup k webové stránce projektoru.
- Pokud bude funkce „TELNET“ odfiltrovávána notebookem/PC, zkontrolujte, zda je vypnuto nastavení „Brána firewall systému Windows“.

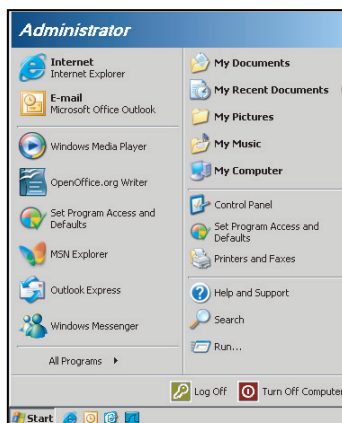

# POUŽÍVÁNÍ PROJEKTORU

1. Vyberte **Start > Všechny programy > Příslušenství > Příkazový řádek**.

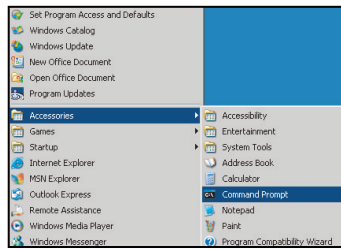

2. Zadejte příkaz v následujícím formátu:
  - telnet ttt.xxx.yyy.zzz 23 (stiskněte klávesu „Vstoupit“)
  - (ttt.xxx.yyy.zzz: Adresa IP projektoru)
3. Pokud je připraveno připojení Telnet a pokud uživatel může zadávat příkazy RS232, po stisknutí klávesy „Vstoupit“ bude příkaz RS232 funkční.

## Specifikace pro „RS232 by TELNET“:

1. Telnet: TCP.
2. Port Telnet: 23 (podrobnosti vám poskytne servisní zástupce nebo technická podpora).
3. Nástroj Telnet: Windows „TELNET.exe“ (režim konzole).
4. Normální odpojení ovládání RS232-by-Telnet: Ukončete
5. Nástroj Windows Telnet bezprostředně poté, co je připraveno připojení TELNET.
  - Omezení 1 pro ovládání Telnet: K dispozici je méně než 50 bajtů pro následné zatížení sítě aplikací ovládání Telnet.
  - Omezení 2 pro ovládání Telnet: K dispozici je méně než 26 bajtů pro jeden kompletní příkaz RS232 pro ovládání Telnet.
  - Omezení 3 pro ovládání Telnet: Minimální zpoždění dalšího příkazu RS232 musí být více než 200 (ms).

# POUŽÍVÁNÍ PROJEKTORU

## *Nabídka Info*

### **Nabídka Info**

Zde jsou zobrazeny následující informace o projektoru:

- Regulační
- Seriové číslo
- Source
- Rozlišení
- Refresh Rate
- Hloubka barev
- Formát barev
- Mód zobrazení
- Režim napájení(Pohotovost)
- Hodiny zdroje světla
- Stav sítě
- Adresa IP
- ID projektoru
- Filter Usage Hours
- Mód jasu
- FW Version

# ÚDRŽBA

## Instalace a čištění prachového filtru

### Instalace prachového filtru

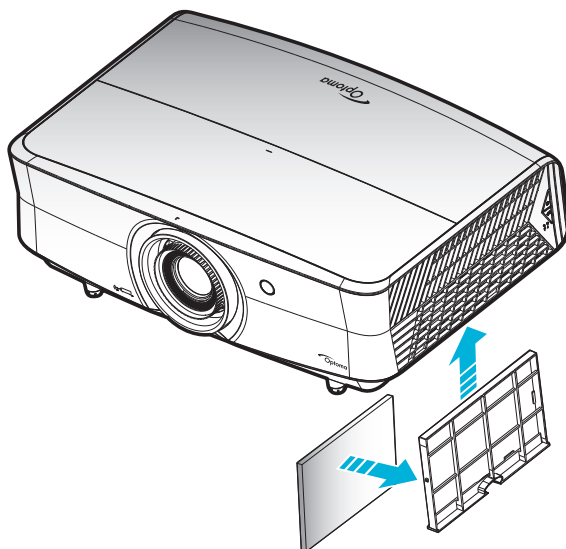

**Poznámka:** Prachové filtry jsou nezbytné/dodávány pouze ve vybraných regionech s nadměrnou prašností.

### Čištění prachového filtru

Doporučujeme čistit prachový filtr každé tři měsíce. Je-li projektor používán v prašném prostředí, čistěte filtr častěji.

Postup:

1. Vypněte napájení projektoru stisknutím tlačítka „**⏻**“ na klávesnici projektoru nebo tlačítka „**⌚**“ na dálkovém ovladači.
2. Odpojte napájecí šňůru.
3. Vytáhněte přihrádku prachového filtru a vyjměte z dolní části projektoru. **1**
4. Opatrně vyjměte vzduchový filtr. Potom vyčistěte a nasadte prachový filtr. **2**
5. Při instalaci prachového filtru postupujte podle předchozích kroků v opačném pořadí.

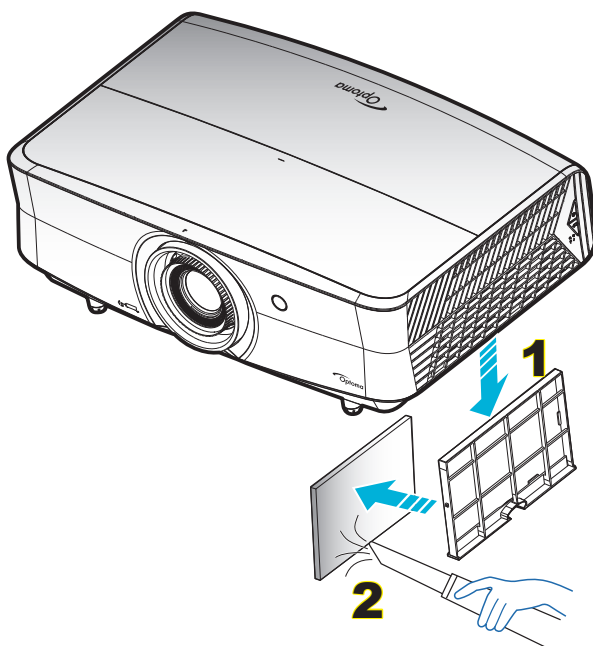

# DODATEČNÉ INFORMACE

## Kompatibilní rozlišení

### Digitální (HDMI 1.4)

Nativní rozlišení: 1920 x 1080 @ 60Hz

Zavedená synchronizace	Standardní synchronizace	Synchronizace popisovače	Podporovaný režim videa	Detailní synchronizace
720 x 400 @ 70Hz	1280 x 720 @ 60Hz	1920 x 1080 @ 60 Hz (výchozí)	720 x 480i @ 60Hz 16:9	1920 x 1080p @ 60Hz
640 x 480 @ 60Hz	1280 x 800 @ 60Hz		720 x 480p @ 60Hz 4:3	
640 x 480 @ 67Hz	1280 x 1024 @ 60Hz		720 x 480p @ 60Hz 16:9	
640 x 480 @ 72Hz	1920 x 1200 @ 60 Hz (omezeno)		720 x 576i @ 50Hz 16:9	
640 x 480 @ 75Hz	1366 x 768 @ 60Hz		720 x 576p @ 50Hz 4:3	
800 x 600 @ 56Hz			720 x 576p @ 50Hz 16:9	
800 x 600 @ 60Hz			1280 x 720p @ 60Hz 16:9	
800 x 600 @ 72Hz			1280 x 720p @ 50Hz 16:9	
800 x 600 @ 75Hz			1920 x 1080i @ 60Hz 16:9	
832 x 624 @ 75Hz			1920 x 1080i @ 50Hz 16:9	
1024 x 768 @ 60Hz			1920 x 1080p @ 60Hz 16:9	
1024 x 768 @ 70Hz			1920 x 1080p @ 50Hz 16:9	
1024 x 768 @ 75Hz			1920 x 1080p @ 24Hz 16:9	
1280 x 1024 @ 75Hz			3840 x 2160 @ 24Hz	
1152 x 870 @ 75Hz			3840 x 2160 @ 25Hz	
			3840 x 2160 @ 30Hz	
			4096 x 2160 @ 24Hz	

### Digitální (HDMI 2.0)

Nativní rozlišení: 1920 x 1080 @ 60Hz

B0/zavedená synchronizace	B0/standardní synchronizace	B1/Režim videa	B1/detailní synchronizace
720 x 400 @ 70Hz	1280 x 720 @ 60Hz	720 x 480i @ 60Hz 16:9	1920 x 1080p @ 60Hz
640 x 480 @ 60Hz	1280 x 800 @ 60Hz	720 x 480p @ 60Hz 4:3	
640 x 480 @ 67Hz	1280 x 1024 @ 60Hz	720 x 480p @ 60Hz 16:9	
640 x 480 @ 72Hz	1920 x 1200 @ 60Hz (omezeno)	720 x 576i @ 50Hz 16:9	
640 x 480 @ 75Hz	1366 x 768 @ 60Hz	720 x 576p @ 50Hz 4:3	
800 x 600 @ 56Hz		720 x 576p @ 50Hz 16:9	
800 x 600 @ 60Hz		1280 x 720p @ 60Hz 16:9	
800 x 600 @ 72Hz		1280 x 720p @ 50Hz 16:9	
800 x 600 @ 75Hz		1920 x 1080i @ 60Hz 16:9	
832 x 624 @ 75Hz		1920 x 1080i @ 50Hz 16:9	
1024 x 768 @ 60Hz		1920 x 1080p @ 60Hz 16:9	
1024 x 768 @ 70Hz		1920 x 1080p @ 50Hz 16:9	
1024 x 768 @ 75Hz		1920 x 1080p @ 24Hz 16:9	
1280 x 1024 @ 75Hz		3840 x 2160 @ 24Hz	
1152 x 870 @ 75Hz		3840 x 2160 @ 25Hz	
		3840 x 2160 @ 30Hz	
		3840 x 2160 @ 50Hz	
		3840 x 2160 @ 60Hz	
		4096 x 2160 @ 24Hz	
		4096 x 2160 @ 25Hz	

# DODATEČNÉ INFORMACE

B0/zavedená synchronizace	B0/standardní synchronizace	B1/Režim videa	B1/detailní synchronizace
		4096 x 2160 @ 30Hz	
		4096 x 2160 @ 50Hz	
		4096 x 2160 @ 60Hz	

**Poznámka:** Podpora 1920 x 1080 při 50 Hz.

## Analogový

Nativní rozlišení: 1920 x 1080 při 60Hz

B0/zavedená synchronizace	B0/standardní synchronizace	B0/detailní synchronizace	B1/detailní synchronizace
720 x 400 @ 70Hz	1280 x 720 @ 60Hz	1920 x 1080 @ 60Hz (výchozí)	1366 x 768 @ 60Hz
640 x 480 @ 60Hz	1280 x 800 @ 60Hz		
640 x 480 @ 67Hz	1280 x 1024 @ 60Hz		
640 x 480 @ 72Hz	1400 x 1050 @ 60Hz		
640 x 480 @ 75Hz	1600 x 1200 @ 60Hz		
800 x 600 @ 56Hz			
800 x 600 @ 60Hz			
800 x 600 @ 72Hz			
800 x 600 @ 75Hz			
832 x 624 @ 75Hz			
1024 x 768 @ 60Hz			
1024 x 768 @ 70Hz			
1024 x 768 @ 75Hz			
1280 x 1024 @ 75Hz			
1152 x 870 @ 75Hz			

**Poznámka:** Podpora 1920 x 1080 při 50 Hz.

## Velikost obrazu a promítací vzdálenost

(velikost obrazu a vzdálenost v metrech a stopách)

Délka úhlopříčky (v palcích) obrazu formátu 16:9	Velikost plochy Š x V				Promítací vzdálenost (D)				Min. odsazení (Hd)		Max. odsazení (Hd)	
	(m)		(stopy)		(m)		(stopy)		(m)	(stopy)	(m)	(stopy)
	Šířka	Výška	Šířka	Výška	Široký	Teleobjektivový obraz	Široký	Teleobjektivový obraz				
30,00	0,66	0,37	2,18	1,23	0,92	1,47	3,02	4,82	0,00	0,00	0,06	0,18
40,00	0,89	0,50	2,91	1,63	1,23	1,97	4,04	6,46	0,00	0,00	0,07	0,25
60,00	1,33	0,75	4,36	2,45	1,85	2,95	6,07	9,68	0,00	0,00	0,11	0,37
70,00	1,55	0,87	5,08	2,86	2,15	3,44	7,05	11,29	0,00	0,00	0,13	0,43
80,00	1,77	1,00	5,81	3,27	2,46	3,93	8,07	12,89	0,00	0,00	0,15	0,49
90,00	1,99	1,12	6,54	3,68	2,77	4,42	9,09	14,50	0,00	0,00	0,17	0,55
100,00	2,21	1,25	7,26	4,09	3,08	4,91	10,10	16,11	0,00	0,00	0,19	0,61
120,00	2,66	1,49	8,72	4,90	3,69	5,9	12,11	19,36	0,00	0,00	0,22	0,74
150,00	3,32	1,87	10,89	6,13	4,62	7,37	15,16	24,18	0,00	0,00	0,28	0,92
180,00	3,98	2,24	13,07	7,35	5,54	8,85	18,18	29,04	0,00	0,00	0,34	1,10
250,00	5,53	3,11	18,16	10,21	7,69	12,29	25,23	40,32	0,00	0,00	0,47	1,53
300,00	6,64	3,74	21,79	12,26	9,23	14,74	30,28	48,36	0,00	0,00	0,56	1,84

(velikost obrazu a vzdálenost v metrech a palcích)



# DODATEČNÉ INFORMACE

Délka úhlopříčky (v palcích) obrazu formátu 16:9	Velikost plochy Š x V				Promítací vzdálenost (D)				Min. odsazení (Hd)		Max. odsazení (Hd)	
	(m)		(palce)		(m)		(palce)		(m)	(palce)	(m)	(palce)
	Šířka	Výška	Šířka	Výška	Široký	Teleobjektivový obraz	Široký	Teleobjektivový obraz				
30,00	0,66	0,37	26,15	14,71	0,92	1,47	36,22	57,87	0,00	0,00	0,06	2,21
40,00	0,89	0,50	34,86	19,61	1,23	1,97	48,43	77,56	0,00	0,00	0,07	2,94
60,00	1,33	0,75	52,29	29,42	1,85	2,95	72,83	116,14	0,00	0,00	0,11	4,41
70,00	1,55	0,87	61,01	34,32	2,15	3,44	84,65	135,43	0,00	0,00	0,13	5,15
80,00	1,77	1,00	69,73	39,22	2,46	3,93	96,85	154,72	0,00	0,00	0,15	5,88
90,00	1,99	1,12	78,44	44,12	2,77	4,42	109,06	174,02	0,00	0,00	0,17	6,62
100,00	2,21	1,25	87,16	49,03	3,08	4,91	121,26	193,31	0,00	0,00	0,19	7,35
120,00	2,66	1,49	104,59	58,83	3,69	5,9	145,28	232,28	0,00	0,00	0,22	8,82
150,00	3,32	1,87	130,74	73,54	4,62	7,37	181,89	290,16	0,00	0,00	0,28	11,03
180,00	3,98	2,24	156,88	88,25	5,54	8,85	218,11	348,43	0,00	0,00	0,34	13,24
250,00	5,53	3,11	217,89	122,57	7,69	12,29	302,76	483,86	0,00	0,00	0,47	18,38
300,00	6,64	3,74	261,47	147,08	9,23	14,74	363,39	580,31	0,00	0,00	0,56	22,06

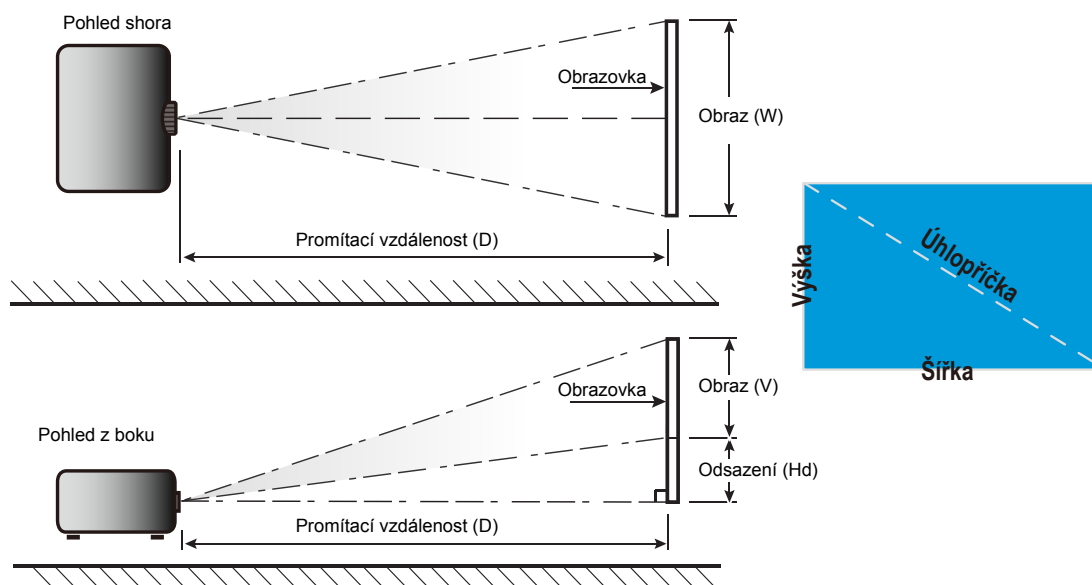

# DODATEČNÉ INFORMACE

## Rozměry projektoru a stropní instalace

1. Aby se zabránilo poškození projektoru, použijte stropní držák Optoma.
2. Pokud chcete použít jinou soupravu pro montáž projektoru, ujistěte se, že použité šrouby splňují následující parametry:
  - Typ šroubu: M6\*10
  - Minimální délka šroubu: 10mm

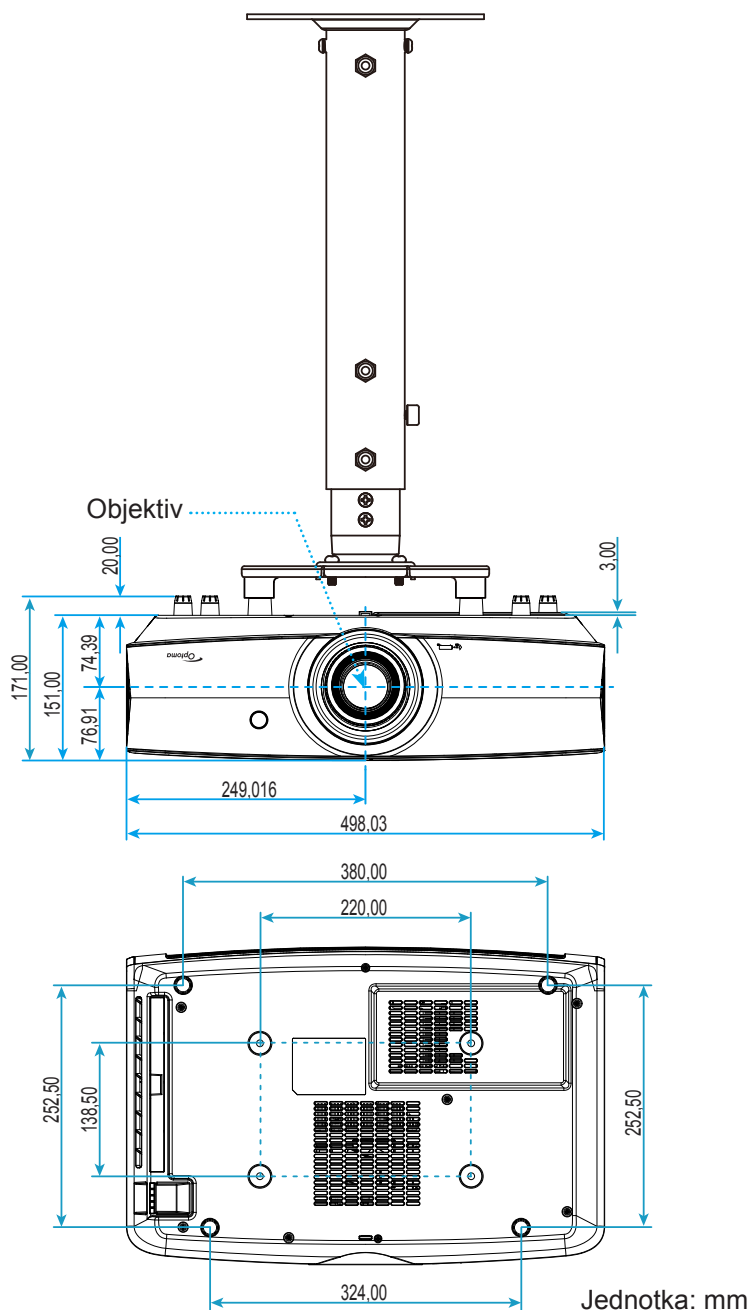

**Poznámka:** Uvědomte si, že škody vzniklé nesprávnou montáží ruší platnost záruky.



Varování:

- Pokud zakoupíte stropní držák jiného výrobce, použijte šrouby správné velikosti. Velikost šroubu se bude lišit v závislosti na tloušťce montážní desky.
- Mezi stropem a spodní stranou projektoru musí být zachována mezera alespoň 10 cm.
- Neumísťujte projektor v blízkosti zdroje tepla.





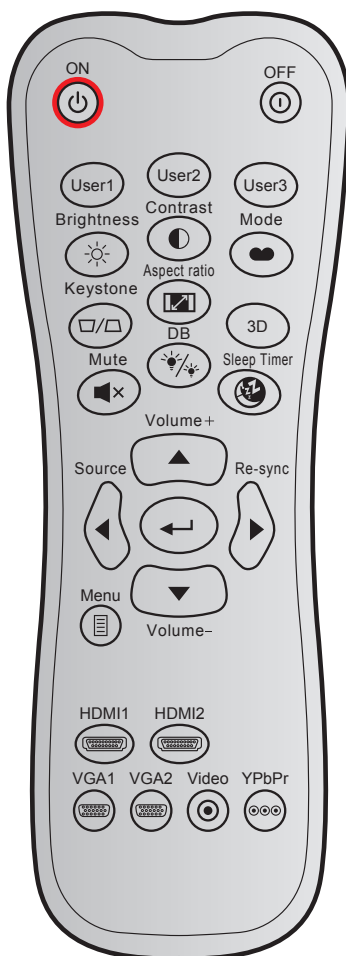







# DODATEČNÉ INFORMACE

## Kód IR dálkového ovládání



Tlačítko	Vlastní režim	Datový kód			Potisk tlačítka	Popis
		Bajt 1	Bajt 2	Bajt 3		
Zapnutí		32	CD	02	Zap.	Stisknutím zapnete projektor.
Vypnutí		32	CD	2E	Vyp.	Stisknutím vypnete lampu projektoru.
Uživatel1		32	CD	36	Uživatel1	Tlačítka definovaná uživatelem. Pokyny pro nastavení viz stránka 36 .
Uživatel2		32	CD	65	Uživatel2	
Uživatel3		32	CD	66	Uživatel3	
Jas		32	CD	41	Jas	Slouží k nastavení jasu obrazu.
Kontrast		32	CD	42	Kontrast	Ovládá stupeň rozdílu mezi nejsvětlejšími a nejtmašími částmi obrazu.
Mód zobrazení		32	CD	05	Režim	Vyberte režim zobrazení pro optimalizovaná nastavení pro různá použití. Viz stránka 29.
Sbíhavost		32	CD	07	Sbíhavost	Žádná funkce
Projekční poměr		32	CD	64	Projekční poměr	Stisknutím změníte poměr stran zobrazeného obrazu.
Tři rozměry		32	CD	89	Tři rozměry	Žádná funkce
Ztlumit		32	CD	52	Ztlumit	Slouží k dočasnému vypnutí/zapnutí zvuku.

# DODATEČNÉ INFORMACE







Tlačítko		Vlastní režim		Datový kód	Potisk tlačítka	Popis
		Bajt 1	Bajt 2	Bajt 3		
DB (Dynamic Black)		32	CD	44	DB	Automaticky upraví jas obrazu pro dosažení optimálního kontrastu.
Časovač		32	CD	63	Časovač	Nastavte časový interval, po kterém dojde k vypnutí projektoru.
Hlasitost +		32	CD	09	Hlasitost +	Úpravou zvýšte hlasitost.
Čtyřsměrná tlačítka		32	CD	11	▲	Tlačítka ▲, ◀, ▶ nebo ▼ slouží k výběru položek nebo k úpravám výběru.
		32	CD	10	◀	
		32	CD	12	▶	
		32	CD	14	▼	
Source		32	CD	18	Source	Stisknutím tlačítka „Source“ vyberte vstupní signál.
Tlačítko Enter		32	CD	0F		Potvrďte výběr položky.
Opakovaná synchronizace		32	CD	04	Opakovaná synchronizace	Automaticky synchronizuje projektor se vstupním zdrojem.
Hlasitost -		32	CD	0C	Hlasitost -	Úpravou snížíte hlasitost.
Menu		32	CD	0E	Menu	Zobrazí nebo ukončí nabídku OSD projektoru.
HDMI 1		32	CD	16	HDMI1	Stisknutím „HDMI1“ vyberte zdroj z konektoru HDMI 1.
HDMI 2		32	CD	30	HDMI2	Stisknutím „HDMI2“ vyberte zdroj z konektoru HDMI 2.
VGA1		32	CD	1B	VGA1	Stisknutím položky „VGA1“ vyberete jako zdroj konektor VGA.
VGA2		32	CD	1E	VGA2	Žádná funkce
Video		32	CD	1C	Video	Žádná funkce
YPbPr		32	CD	17	YPbPr	Žádná funkce

# DODATEČNÉ INFORMACE

## Odstraňování problémů

Dojde-li k problémům s projektořem, řiďte se následujícími informacemi. Pokud problem přetřvává, kontaktujte prosím Vašeho lokálního distributora nebo servisní centrum.

### Problémy s obrazem

-  *Na promítací ploše se neobjevuje žádný obraz.*
- Ujistěte se, že jsou všechny kabely a spojení správně a pevně připojeny, jak je popsáno v kapitole „Instalace“.
  - Zkontrolujte, zda v konektorech nejsou ohnuty či odlomeny kolíky.
  - Zkontrolujte, zda není zapnutá funkce „Ztlumit“.
-  *Obraz je rozostřený*
- Upravte podle potřeby zaostřovacím kroužkem. Viz stránka 16.
  - Ujistěte se, zda se promítací plocha nachází v požadované vzdálenosti od projektoru. (Viz stránky 48-49).
-  *Obraz se táhne, pokud je zobrazení v režimu 16:9 DVD.*
- Když přehráváte anamorfní DVD nebo 16:9 DVD, projektor zobrazí nejlepší obraz ve formátu 16: 9 na straně projektoru.
  - Přehráváte-li titul ve formátu LBX, změňte formát projektoru pomocí nabídky zobrazené na ploše (OSD).
  - Přehráváte-li titul ve formátu 4:3, změňte formát 4:3 v projektoru pomocí nabídky zobrazené na ploše (OSD).
  - Na vašem DVD přehrávači nastavte formát zobrazení s poměrem stran 16:9 (široký).
-  *Obraz je příliš malý nebo příliš velký*
- Upravte páčku zoomu na horní straně projektoru.
  - Projektor posuňte blíže nebo dále od promítací plochy.
  - Stiskněte „Nabídka“ na panelu projektoru a přejděte na „Obrázek-->Projekční poměr“. Vyzkoušejte různá nastavení.
-  *Obraz má zešikmené boční okraje:*
- Je-li to možné, změňte polohu projektoru tak, aby byl směřoval na střed promítací plochy a byl pod ní.
-  *Obraz je převrácený*
- V nabídce OSD vyberte funkci „Nastavení-->Projekce“ upravte směr obrazu.
- Jiné problémy**
-  *Projektor přestal reagovat na všechny ovládací prvky*
- Pokud je to možné, projektor vypněte, odpojte napájecí kabel od sítě a počkejte nejméně 20 sekund.

# DODATEČNÉ INFORMACE

## Problémy s dálkovým ovládáním



### Nefunguje-li dálkové ovládání

- Zkontrolujte, zda je pracovní úhel dálkového ovládání v rozsahu  $\pm 15^\circ$  vůči přijímači IR na projektoru.
- Mezi dálkovým ovládáním a projektorem nesmí být překážky. Postavte se do vzdálenosti 7 m od projektoru.
- Zkontrolujte správné vložení baterií.
- Pokud jsou baterie vybité, vyměňte je.

## Varovné indikátory

Když se rozsvítí nebo rozblikají výstražné indikátory (viz níže), projektor se automaticky vypne:

- Indikátor LED „LASER“ svítí červeně a pokud indikátor „Napájení/pohotovostní režim“ bliká červeně.
- Indikátor LED „TEPLOTA“ svítí červeně a pokud indikátor „Napájení/pohotovostní režim“ bliká červeně. Znamená to, že projektor je přehřátý. Za normálních okolností se může projektor znovu zapnout.
- Indikátor LED „TEPLOTA“ bliká červeně a pokud indikátor „Napájení/bezpečnostní režim“ bliká červeně.

Odpojte napájecí kabel od projektoru, počkejte 30 sekund a akci zopakujte. Pokud se výstražné indikátory znovu rozsvítí, požádejte o pomoc nejbližší servisní středisko.

## Zprávy indikátorů LED

Message	Indikátor LED zapnutí/pohotovostního režimu		Indikátor LED teploty	Indikátor LED laseru
	(Červený)	(Modrý)	(Červený)	(Červený)
Pohotovostní stav (Vstupní napájecí šňůra)	Stále svítí			
Zapnuto (zahřívání)		Bliká (0,5 sec nesvítí / 0,5 sec svítí)		
Zapnuto a laser svítí		Stále svítí		
Vypnutí (Chlazení)		Bliká (0,5 sec nesvítí / 0,5 sec svítí). Po vypnutí ventilátoru chlazení znovu svítí červeně.		
Chyba (Selhání laseru)	Bliká			Stále svítí
Chyba (Závada ventilátoru)	Bliká		Bliká	
Chyba (Nadměrná teplota)	Bliká		Stále svítí	
Pohotovost (Režim zahoření)		Bliká		
Vypalování (zahřívání)		Bliká		
Vypalování (chlazení)		Bliká		
Zahoření (laser svítí)		Bliká (3 s svítí/1 s nesvítí)		
Zahoření (laser nesvítí)		Bliká (1 s svítí/3 s nesvítí)		

# DODATEČNÉ INFORMACE

- Vypnutí:

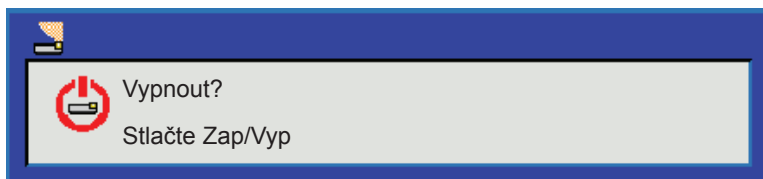

- Upozornění na stav teploty:

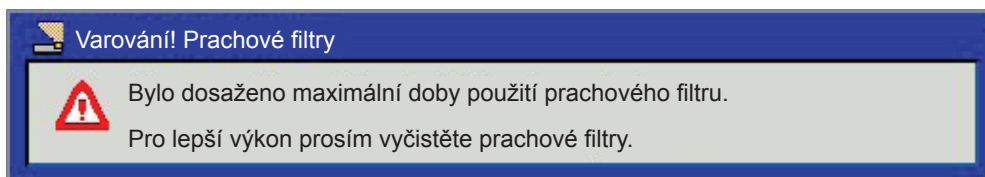

# DODATEČNÉ INFORMACE

## Specifikace

Optika	Popis
Maximální rozlišení	- Grafika max. 2160p při 60 Hz - Maximální rozlišení: HDMI1 : 1920 x 1200 @ 60Hz (RB) HDMI2 : 2160p @ 60Hz
Nativní rozlišení	(bez aktuátoru) 2716 x 1528
Objektiv	Ruční zoom a ruční ostření
Velikost obrazu (úhlopříčně)	26,45" ~ 302,2" rozsah ostření optimalizovaný pro velikost obrazu 60"
Vzdálenost promítání	1,3 m ~ 9,3 m rozsah ostření optimalizovaný @ šířce 1,846 m

Elektro	Popis
Vstupy	- HDMI 1.4a - VGA IN - Vstup zvuku 3,5 mm - HDMI V2.0 HDCP2.2 / MHL 2.1 - USB-A - USB2.0 USB-A pro 5 V PWR 1,5 A - Zástrčka RS232C (9 kolíků D-SUB) - RJ-45 (podpora webového ovládání)
Výstupy	- Výstup zvuku 3,5 mm - SPDIF výstup - Spouštěč 12 V (konektor 3,5 mm)
Control	USB typ A pro myš/servis
Reprodukce barev	1073,4 milionů barev
Frekvence vykreslování	Frekvence vodorovného vykreslování: 31,000 ~ 135,000 KHz Frekvence svislého vykreslování: 24 ~ 120 Hz
Zabudovaný reproduktor	Ano, 4 W
Napájení	100 - 240 V ± 10 %, ~ 50/60 Hz
Vstupní proud	4,5A

Rozměry a hmotnost	Popis
Orientace při instalaci	Vpředu, vzadu, přední-strop, zadní-strop
Rozměry	498,1 mm (Š) x 331 mm (H) x 154 mm (V) (bez nožek)
Hmotnost	kg
Provozní prostředí	Provoz při teplotě 5 ~ 40°C , 10 až 85 % vlhkost (bez kondenzace)

**Poznámka:** Změny specifikací bez předchozího upozornění vyhrazeny.





# DODATEČNÉ INFORMACE

## Globální zastoupení Optoma

V případě potřeby servisních služeb nebo konzultace se obraťte na místní zastoupení firmy.



### USA

3178 Laurelview Ct.  
Fremont, CA 94538, USA  
www.optomausa.com

 888-289-6786  
 510-897-8601  
 [services@optoma.com](mailto:services@optoma.com)



### Kanada

3178 Laurelview Ct.  
Fremont, CA 94538, USA  
www.optomausa.com

 888-289-6786  
 510-897-8601  
 [services@optoma.com](mailto:services@optoma.com)

### Latinská Amerika

3178 Laurelview Ct.  
Fremont, CA 94538, USA  
www.optomausa.com

 888-289-6786  
 510-897-8601  
 [services@optoma.com](mailto:services@optoma.com)



### Evropa

Unit 1, Network 41, Bourne End Mills  
Hemel Hempstead, Herts,  
HP1 2UJ, United Kingdom  
www.optoma.eu  
Service Tel : +44 (0)1923 691865

 +44 (0) 1923 691 800  
 +44 (0) 1923 691 888  
 [service@tsc-europe.com](mailto:service@tsc-europe.com)



### Benelux BV

Randstad 22-123  
1316 BW Almere  
The Netherlands  
www.optoma.nl

 +31 (0) 36 820 0252  
 +31 (0) 36 548 9052



### Francie

Bâtiment E  
81-83 avenue Edouard Vaillant  
92100 Boulogne Billancourt, France

 +33 1 41 46 12 20  
 +33 1 41 46 94 35  
 [savoptoma@optoma.fr](mailto:savoptoma@optoma.fr)



### Španělsko

C/ José Hierro,36 Of. 1C  
28522 Rivas VaciaMadrid,  
Spain

 +34 91 499 06 06  
 +34 91 670 08 32



### Německo

Wiesenstrasse 21 W  
D40549 Düsseldorf,  
Germany

 +49 (0) 211 506 6670  
 +49 (0) 211 506 66799  
 [info@optoma.de](mailto:info@optoma.de)

### Skandinávie



Lerpeveien 25  
3040 Drammen  
Norway

 +47 32 98 89 90  
 +47 32 98 89 99  
 [info@optoma.no](mailto:info@optoma.no)

PO.BOX 9515  
3038 Drammen  
Norway

### Korea

WOOMI TECH.CO.,LTD.  
4F, Minu Bldg.33-14, Kangnam-Ku,  
Seoul,135-815, KOREA  
korea.optoma.com

 +82+2+34430004  
 +82+2+34430005



### Japonsko

東京都足立区綾瀬3-25-18  
株式会社オーエス  
コンタクトセンター:0120-380-495

 [info@os-worldwide.com](mailto:info@os-worldwide.com)  
[www.os-worldwide.com](http://www.os-worldwide.com)



### Tchaj-wan

12F., No.213, Sec. 3, Beixin Rd.,  
Xindian Dist., New Taipei City 231,  
Taiwan, R.O.C.  
www.optoma.com.tw

 +886-2-8911-8600  
 +886-2-8911-6550  
 [services@optoma.com.tw](mailto:services@optoma.com.tw)  
[asia.optoma.com](http://asia.optoma.com)



### Hongkong

Unit A, 27/F Dragon Centre,  
79 Wing Hong Street,  
Cheung Sha Wan,  
Kowloon, Hong Kong

 +852-2396-8968  
 +852-2370-1222  
[www.optoma.com.hk](http://www.optoma.com.hk)

### Čína

5F, No. 1205, Kaixuan Rd.,  
Changning District  
Shanghai, 200052, China

 +86-21-62947376  
 +86-21-62947375  
[www.optoma.com.cn](http://www.optoma.com.cn)



P/N:36.7AL01G001-A