

Projecteur DLP®

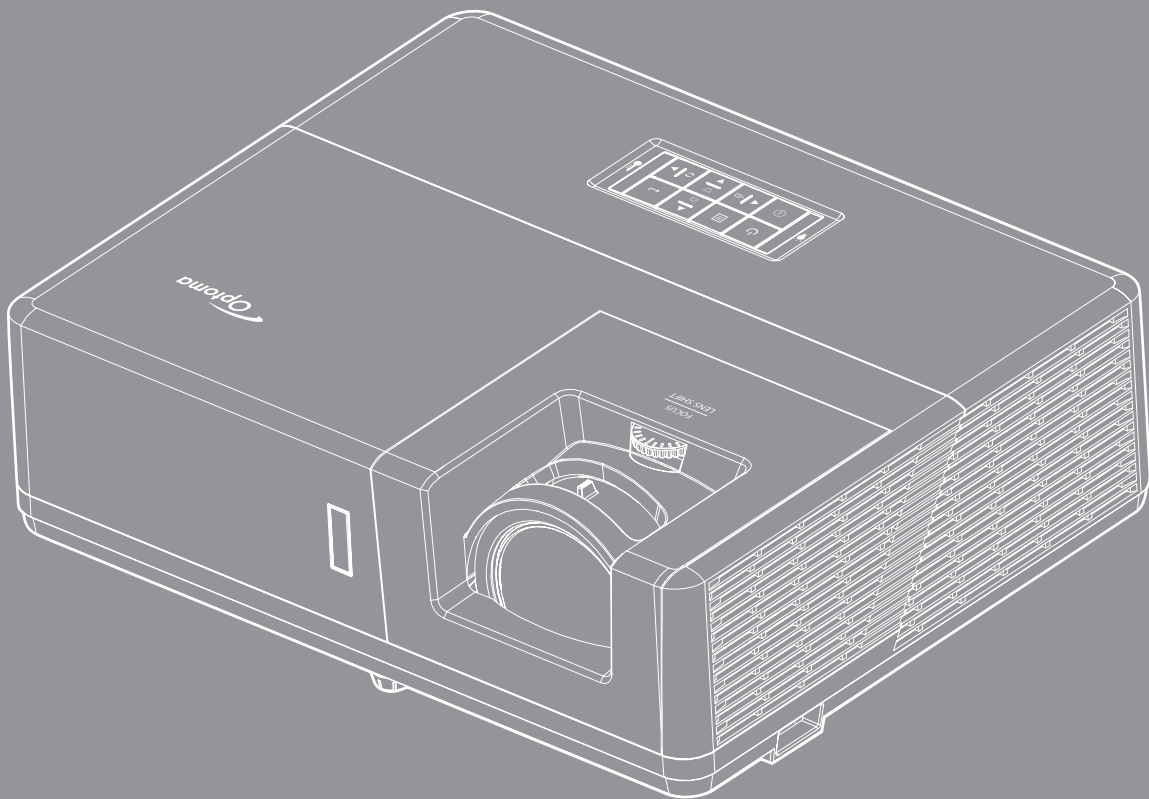

TABLE DES MATIÈRES

SÉCURITÉ	4
<i>Consignes de sécurité importantes</i>	<i>4</i>
<i>Informations de sécurité relatives au rayonnement laser</i>	<i>5</i>
<i>Avis sur le droit d'auteur</i>	<i>6</i>
<i>Limitation de responsabilité</i>	<i>6</i>
<i>Reconnaissance de marque</i>	<i>6</i>
<i>FCC</i>	<i>6</i>
<i>Déclaration de Conformité pour les pays dans l'Union Européenne</i>	<i>7</i>
<i>WEEE</i>	<i>7</i>
INTRODUCTION	8
<i>Contenu du paquet</i>	<i>8</i>
<i>Accessoires standard</i>	<i>8</i>
<i>Accessoires en option</i>	<i>8</i>
<i>Description du produit</i>	<i>9</i>
<i>Connexions</i>	<i>10</i>
<i>Pavé</i>	<i>11</i>
<i>Télécommande</i>	<i>12</i>
CONFIGURATION ET INSTALLATION	13
<i>Installation du projecteur</i>	<i>13</i>
<i>Connecter des sources au projecteur</i>	<i>16</i>
<i>Réglage de l'image projetée</i>	<i>17</i>
<i>Configuration de la télécommande</i>	<i>18</i>
UTILISER LE PROJECTEUR	20
<i>Mise sous/hors tension du projecteur</i>	<i>20</i>
<i>Sélectionner une source d'entrée</i>	<i>21</i>
<i>Navigation dans le menu et fonctionnalités</i>	<i>22</i>
<i>Arborescence du menu OSD</i>	<i>23</i>
<i>Afficher le menu des réglages image</i>	<i>32</i>
<i>Menu Affichage 3D</i>	<i>35</i>
<i>Afficher le menu ratio</i>	<i>36</i>
<i>Afficher le menu de masquage</i>	<i>39</i>
<i>Afficher le menu de zoom</i>	<i>39</i>
<i>Afficher le menu de déplacement image</i>	<i>39</i>
<i>Afficher le menu Correction géométrique</i>	<i>39</i>
<i>Menu audio muet</i>	<i>40</i>
<i>Menu volume audio</i>	<i>40</i>
<i>Menu d'entrée audio</i>	<i>40</i>
<i>Menu de la fonction d'entrée audio / micro</i>	<i>40</i>
<i>Réglage du menu de projection</i>	<i>41</i>
<i>Réglage du menu de type d'écran</i>	<i>41</i>

<i>Réglage du menu de réglages puissance</i>	41
<i>Réglage du menu de Sécurité</i>	42
<i>Réglage du menu des paramètres lien HDMI</i>	42
<i>Réglage du menu de mire</i>	42
<i>Réglage du menu des réglages télécommande</i>	43
<i>Réglage du menu ID Projecteur</i>	43
<i>Menu de configuration relais 12V</i>	43
<i>Menu Réglages Contrôle communications HDBaseT</i>	43
<i>Réglage du menu des options</i>	44
<i>Menu de configuration Reset OSD</i>	45
<i>Menu Réseau LAN</i>	45
<i>Menu Réseau : Contrôle</i>	46
<i>Menu configuration réseau paramètres de contrôle</i>	47
<i>Menu Info</i>	52



ENTRETIEN 53

<i>Installer et nettoyer le filtre à poussière</i>	53
--	----

INFORMATIONS SUPPLÉMENTAIRES 54

<i>Résolutions compatibles</i>	54
<i>Taille d'image et distance de projection</i>	56
<i>Dimensions du projecteur et installation au plafond</i>	58
<i>Codes télécommande</i>	59
<i>Guide de dépannage</i>	61
<i>Voyant d'avertissement</i>	63
<i>Spécifications</i>	64
<i>Les bureaux d'Optoma dans le monde</i>	65

SÉCURITÉ

	Le symbole éclair avec une tête en forme de flèche à l'intérieur d'un triangle équilatéral, est destiné à alerter l'utilisateur de la présence de tensions dangereuses non isolées à l'intérieur du produit. Ces tensions peuvent être d'une puissance suffisante pour constituer un risque d'électrocution pour les individus.
	Le point d'exclamation à l'intérieur d'un triangle équilatéral sert à avertir l'utilisateur des points importants concernant l'utilisation et la maintenance (entretien) dans le document qui accompagne l'appareil.

Veillez suivre tous les avertissements, les mises en garde et les consignes recommandés dans ce guide d'utilisation.

Consignes de sécurité importantes



- Ne pas fixer le faisceau, RG2.
Comme toute source lumineuse, ne pas fixer le faisceau directement, RG2 IEC 62471-5:2015.
- Ne bloquez pas les fentes de ventilation. Afin de s'assurer d'un fonctionnement fiable du projecteur et de le protéger contre toute surchauffe, il est recommandé de l'installer dans un lieu qui ne bloque pas la ventilation. Comme exemple, ne pas placer le projecteur sur une table à café encombrée, un divan, un lit ou etc. Ne pas l'installer dans un endroit fermé tel qu'une bibliothèque ou un meuble pouvant empêcher la circulation d'air.
- Pour réduire les risques d'incendie et/ou d'électrocution, n'exposez pas cet appareil à la pluie ou à l'humidité. Ne pas installer à proximité de sources de chaleur telles que les radiateurs, les bouches de chauffage, les cuisinières ou d'autres appareils (y compris les amplificateurs) produisant de la chaleur.
- Ne pas laisser des objets ou des liquides pénétrer dans le projecteur. Ils peuvent toucher des points de tension dangereuse et des pièces court-circuitées peuvent entraîner un incendie ou un choc électrique.
- N'utilisez pas dans les conditions suivantes :
 - Dans des environnements extrêmement chauds, froids ou humides.
 - (i) Assurez-vous que la température ambiante de la pièce est comprise entre 5 - 40°C
 - (ii) L'humidité relative est entre 10 - 85%
 - Dans des zones susceptibles de comporter un excès de poussière et de saleté.
 - A proximité de tout appareil générant un champ magnétique puissant.
 - Sous la lumière directe du soleil.
- Ne pas utiliser l'appareil s'il est physiquement abîmé ou endommagé. Un endommagement ou un mauvais traitement physique pourrait être (mais n'est pas limité à) :
 - Lorsque l'appareil est tombé.
 - Lorsque le cordon d'alimentation ou la fiche ont été endommagés.
 - Lorsqu'un liquide a pénétré dans le projecteur.
 - Lorsque le projecteur a été exposé à la pluie ou à l'humidité.
 - Lorsque quelque chose est tombé dans le projecteur ou est lâche dedans.
- Ne placez pas le projecteur sur une surface instable. Le projecteur pourrait tomber et causer des blessures ou s'endommager.
- Ne bloquez pas lumière sortant de l'objectif du projecteur lorsque ce dernier est en fonctionnement. La lumière fera chauffer l'objet et pourrait fondre, causer des brûlures ou provoquer un incendie.
- Veuillez ne pas ouvrir et ne pas démonter le projecteur car vous pourriez vous électrocuter.
- Ne pas essayer de réparer le projecteur vous-même. Ouvrir ou retirer les couvercles pourrait vous exposer à des tensions dangereuses ou aux d'autres dangers. Veuillez contacter Optoma avant de faire réparer l'appareil.

- Référez-vous au boîtier du projecteur pour les marques concernant la sécurité.
- L'appareil ne peut être réparé que par du personnel de service autorisé.
- Utilisez uniquement les pièces/accessoires spécifiés par le constructeur.
- Ne regardez pas directement l'objectif du projecteur lors de l'utilisation. La force de la lumière risque de vous abîmer les yeux.
- Ce projecteur détectera automatiquement la durée de vie de la source lumineuse.
- Lorsque vous éteignez le projecteur, veuillez vous assurer que le cycle de refroidissement est terminé avant de couper l'alimentation. Laissez le projecteur 90 secondes pour qu'il refroidisse.
- Mettez hors tension et débranchez la fiche d'alimentation de la prise de courant CA avant de nettoyer le produit.
- Utilisez un chiffon doux et sec avec un détergent doux pour nettoyer le boîtier de l'appareil. N'utilisez pas de nettoyants abrasifs, cires ou solvants pour nettoyer l'appareil.
- Débranchez le cordon d'alimentation de la prise de courant CA si le produit ne va pas être utilisé pendant une longue période.
- N'installez pas le projecteur à un endroit où il peut être soumis à des vibrations ou des chocs.
- Ne touchez pas l'objectif à mains nues.
- Retirez la ou les piles de la télécommande avant stockage. Si la ou les piles restent dans la télécommande pendant de longues périodes, elles peuvent fuir.
- N'utilisez et ne stockez pas le projecteur dans des endroits où la fumée d'huile ou de cigarettes peut être présente, car cela peut nuire aux performances du projecteur.
- Suivez l'orientation d'installation du projecteur indiquée, car les installations non conventionnelles peuvent nuire aux performances du projecteur.
- Utilisez un bloc multiprise ou un parasurtenseur. Car les coupures de courant et les baisses de tension peuvent DÉTRUIRE les appareils.

Informations de sécurité relatives au rayonnement laser

- Ce produit est classé PRODUIT LASER DE CLASSE 1 - GROUPE DE RISQUE 2 selon la norme IEC60825-1: 2014 et est également conforme à 21 CFR 1040.10 et 1040.11 en tant que projecteur à éclairage laser (LIP) de Groupe de risque 2 tel que défini dans IEC 62471:2006, à l'exception des déviations conformément à la notice Laser N°50, datée du 24 juin 2007.



COMPLIES WITH 21 CFR 1040.10 AND 1040.11 EXCEPT FOR DEVIATIONS PURSUANT TO LASER NOTICE No. 50, DATED JUNE 24, 2007, IEC/EN 60825-1:2007

<p>IEC/EN 60825-1:2007 LASER RADIATION AVOID DIRECT EYE EXPOSURE CLASS 3R LASER PRODUCT WAVE LENGTH: 450-460 nm / Max. PULSE ENERGY: 0.534mJ / PULSE DURATION: 0.98 ms IEC/EN 60825-1:2014 CLASS 1 LASER PRODUCT / RISK GROUP 2 Possibly hazardous optical radiation emitted from this product. Do not stare into the beam. May be harmful to the eyes.</p>	<p>IEC/EN 60825-1:2007 激光辐射 - 眼睛不要直 视3R激光产品波长 450 - 460 nm/最大脉冲能量: 0.534mJ/脉冲时间: 0.98ms</p> <p>IEC/EN 60825-1:2014 1类激光产品/风险组2 该产品发出可能对身 体有害的激光辐射。 不要直视激光束, 可能会对 眼睛造成危害。</p>	<p>IEC/EN 60825-1:2007 RAYONNEMENT LASER - ÉVITEZ TOUTE EXPOSITION DIRECTE DES YEUX - PRODUIT LASER DE CLASSE 3R LONGUEUR D'ONDES: 450 - 460 nm/ Max. IMPULSION D'ÉNERGIE: 0.534mJ/ DURÉE D'IMPULSION: 0,98 ms IEC/EN 60825-1:2014 PRODUIT LASER DE CLASSE 1 / GROUPE A RISQUE 2 Risques possibles de rayonnements optiques émis par ce produit. Ne pas regarder dans le faisceau. Peut être dangereux pour les yeux.</p>	<p>눈이 3R 등급 레이저 제품 의 레이저 방사선에 직접 노출되지 않도록 하십시오. 파장: 450-460 nm/최대 펄스 에너지: 0.534 mJ/ 펄스 지속시간: 0.98 ms IEC/EN 60825-1:2014 1등급 레이저 제품/위험 군 2등급 이 제품에서 유해한 광선 이 방출될 수 있습니다. 광 선을 똑바로 쳐다보지 마 십시오. 그렇 경우 눈에 해로운 수 있습니다.</p> <p>レーザー照射 目の直接曝 露を避ける クラス 3R レーザー製品 波長: 450 ~ 460 nm/最大 パルスエネルギー: 0.534 mJ/パルス持続: 0.98 ms IEC/EN 60825-1:2014 ク ラス1 レーザ-製品/リス クグループ2 本製品から危険な光学的 照射が放射される可能性 があります。 光線を目に入れないでく ださい。目に有害となる 可能性があります。</p>
---	--	---	--



Ne pas respecter ce qui suit peut entraîner la mort ou des blessures graves.

- Ce projecteur dispose d'un module laser intégré de Classe 4. Un démontage ou une modification sont très dangereux et ne doivent jamais être envisagés.
- Toute utilisation ou tout réglage ne respectant pas les instructions spécifiques du guide d'utilisation entraîne un risque d'exposition dangereuse au rayonnement laser.
- N'ouvrez pas et ne démontez pas le projecteur car cela risquerait de causer des dommages dus à l'exposition au rayonnement laser.
- Ne regardez pas dans le faisceau lorsque le projecteur est allumé. L'intensité lumineuse peut entraîner des dommages oculaires définitifs.
- Lorsque vous allumez le projecteur, assurez-vous que personne dans la plage de projection ne regarde la lentille.
- Ne pas respecter la procédure de contrôle, de réglage ou d'utilisation peut causer des dommages dus à l'exposition au rayonnement laser.
- Instructions adéquates pour l'assemblage, le fonctionnement et la maintenance, y compris des avertissements clairs concernant les précautions pour éviter une éventuelle exposition au laser.

Avis sur le droit d'auteur

Ce documentation, y compris toutes les photos, les illustrations et le logiciel est protégé par des lois de droits d'auteur internationales, avec tous droits réservés. Ni ce manuel ni les éléments stipulés ci-contre ne peuvent être reproduits sans le consentement écrit de l'auteur.

© Avis sur le droit d'auteur 2019

Limitation de responsabilité

Les informations contenues dans le présent document sont sujettes à des modifications sans préavis. Le fabricant ne fait aucune représentation ni garantie par rapport au contenu ci-contre et renie plus particulièrement toute garantie implicite de commercialisation des marchandises ou d'adaptabilité pour un objectif quelconque. Le fabricant se réserve le droit de réviser cette documentation et d'apporter des modifications de temps à autre au contenu ci-contre sans que le fabricant ne soit dans l'obligation d'avertir les personnes des révisions ou modifications qui ont eu lieu.

Reconnaissance de marque

Kensington est une marque déposée aux États-Unis d'ACCO Brand Corporation avec inscriptions émises et demandes en cours dans d'autres pays du monde entier.

HDMI, le logo HDMI, et High-Definition Multimedia Interface sont des marques commerciales ou des marques déposées de HDMI Licensing LLC, aux États-Unis et dans d'autres pays.

DLP®, DLP Link et le logo DLP sont des marques déposées de Texas Instruments et BrilliantColor™ est une marque commerciale de Texas Instruments.

MHL, Mobile High-Definition Link et le logo MHL sont des marques commerciales ou des marques commerciales déposées de MHL Licensing, LLC.

Tous les autres noms de produits stipulés dans le présent manuel sont les propriétés de leurs détenteurs respectifs et sont reconnus comme tels.

FCC

Cet appareil a été testé et reconnu conforme aux limites pour les appareils numériques de Classe B, conformément à l'Article 15 des Règlements FCC. Ces limites garantissent une protection suffisante contre les interférences dangereuses liées à l'utilisation de l'équipement dans un environnement résidentiel. Cet appareil génère, utilise et peut émettre de l'énergie fréquence radio et, s'il n'est pas installé et utilisé en accord avec les instructions, peut provoquer des interférences dans les communications radio.

Cependant, il ne peut être garanti qu'aucune interférence ne se produira dans une installation particulière. Si cet appareil provoque des interférences néfastes pour la réception de la radio ou de la télévision, ce qui peut être déterminé en éteignant puis en rallumant l'appareil, l'utilisateur est encouragé à tenter de corriger les interférences par une ou plusieurs des mesures suivantes :

- Réorienter ou déplacer l'antenne de réception.
- Augmenter la distance entre l'appareil et le récepteur.
- Connecter l'appareil sur un circuit différent de celui sur lequel le récepteur est branché.
- Consulter le revendeur ou un technicien radio/télévision expérimenté pour l'aide.

Avis : Câbles blindés

Toutes les connexions avec d'autres appareils informatiques doivent être effectuées à l'aide de câbles blindés pour rester conforme aux règlements FCC.

Mise en garde

Les changements et modifications non approuvés expressément par le fabricant pourraient annuler la compétence de l'utilisateur, qui est accordée par la FCC, à opérer ce projecteur.

Conditions de fonctionnement

Cet appareil est conforme à l'article 15 des Règlements FCC. Son fonctionnement est sujet aux deux conditions suivantes :

1. Cet appareil ne doit pas provoquer d'interférences néfastes, et
2. Cet appareil doit accepter toutes les interférences reçues, y compris celles pouvant provoquer un fonctionnement indésirable.

Avis : Canadian users

This Class B digital apparatus complies with Canadian ICES-003.

Remarque à l'intention des utilisateurs canadiens

Cet appareil numérique de la classe B est conforme à la norme NMB-003 du Canada.

Déclaration de Conformité pour les pays dans l'Union Européenne

- Directive CEM 2014/30/UE (y compris amendements)
- Directive Basse tension 2014/35/UE
- RED 2014/53/UE (si le produit dispose de la fonction RF)

WEEE



Consignes de mise au rebut

Ne pas jeter cet appareil électronique dans les déchets pour vous en débarrasser. Pour réduire la pollution et garantir une meilleure protection de l'environnement, veuillez le recycler.

INTRODUCTION

Contenu du paquet

Déballez avec précaution et vérifiez que vous avez les éléments suivants en plus des accessoires standard. Certains des éléments pour des accessoires en option peuvent ne pas être disponibles en fonction du modèle, de la spécification et de votre région d'achat. Consultez votre point de vente à ce sujet. Certains accessoires peuvent varier d'une région à l'autre.

La carte de garantie n'est fournie que dans certaines régions. Consultez votre revendeur pour plus d'informations.

Accessoires standard

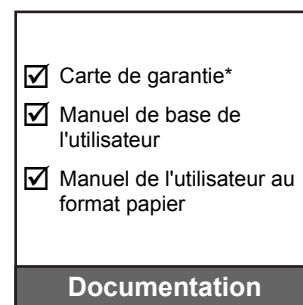
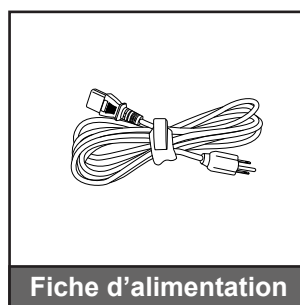
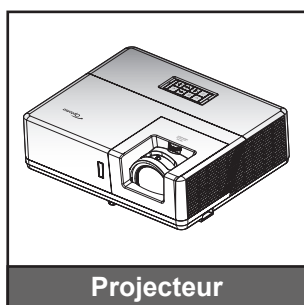

Remarque :

- La télécommande est livrée avec la pile.
- * Pour les informations sur la garantie européenne, visitez www.optoma.com.

Accessoires en option

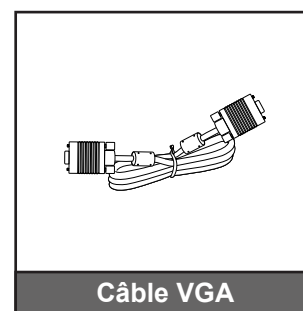
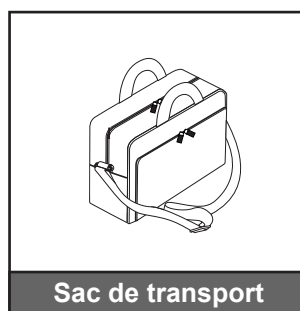
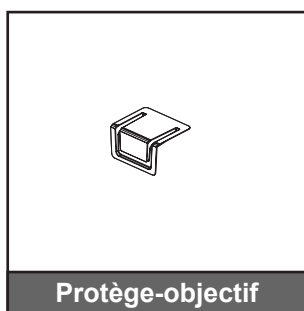

Remarque :

- Les accessoires en option dépendent du modèle, des spécifications et de la région.

INTRODUCTION

Description du produit

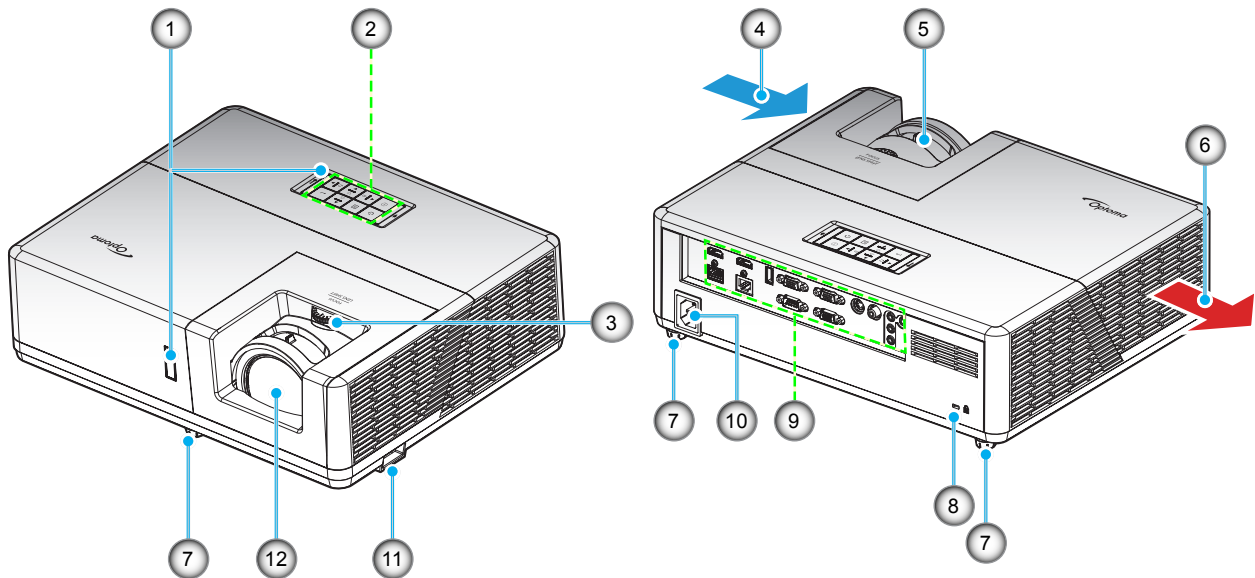

Remarque :

- *Ne bloquez pas les événements d'entrée/sortie du projecteur.*
- *Lorsque vous utilisez le projecteur dans un espace clos, laissez au moins 30 cm d'espace autour des événements d'entrée/sortie.*

No.	Élément	No.	Élément
1.	Récepteurs IR	7.	Pied de réglage inclinable
2.	Pavé	8.	Port de verrouillage Kensington™
3.	Bouton de décalage de l'objectif	9.	Connexions d'entrée/sortie
4.	Ventilation (entrée)	10.	Prise d'alimentation
5.	Levier de mise au point	11.	Barre de sécurité
6.	Ventilation (sortie)	12.	Objectif

INTRODUCTION

Connexions

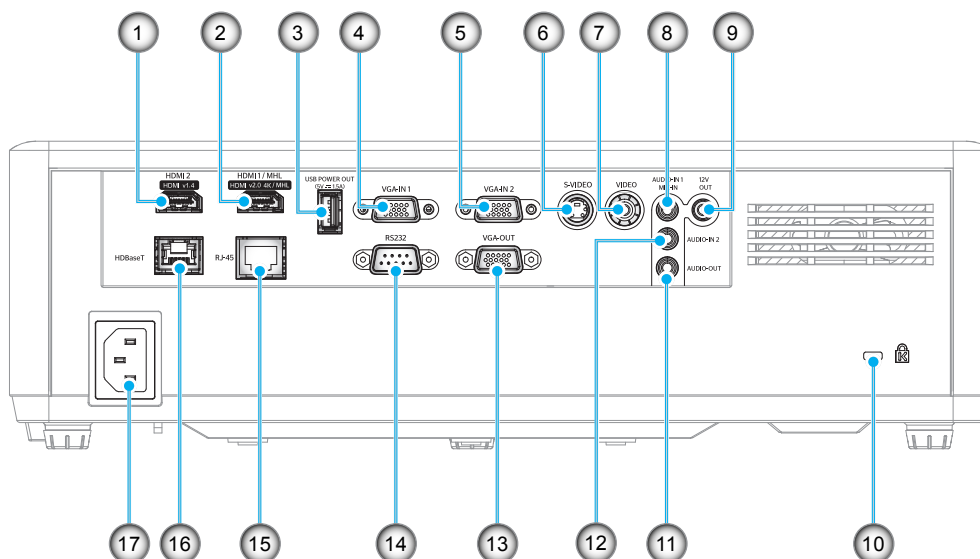

No.	Élément	No.	Élément
1.	Connecteur HDMI 2	10.	Port de verrouillage Kensington™
2.	Connecteur HDMI 1 / MHL	11.	Connecteur Sortie Audio
3.	Connecteur SORTIE D'ALIMENTATION USB (5 V --- 1,5 A)	12.	Connecteur Entrée Audio 2
4.	Connecteur ENTRÉE VGA 1	13.	Connecteur Sortie VGA
5.	Connecteur ENTRÉE VGA 2	14.	RS232
6.	Connecteur S-VIDEO	15.	Connecteur RJ-45
7.	Connecteur VIDÉO	16.	Connecteur HDBaseT
8.	Connecteur ENTRÉE AUDIO 1 / ENTRÉE MIC	17.	Prise d'alimentation
9.	Connecteur de SORTIE 12V		

INTRODUCTION

Pavé

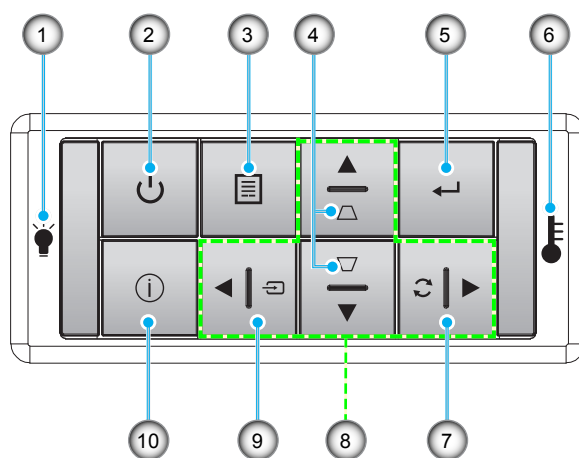

No.	Élément	No.	Élément
1.	DEL de la lampe	6.	DEL de la température
2.	Alimentation et LED d'alimentation	7.	Resynchroniser
3.	Menu	8.	Quatre touches de sélection directionnelles
4.	Correction Trapèze	9.	Source
5.	Valider	10.	Informations

INTRODUCTION

Télécommande

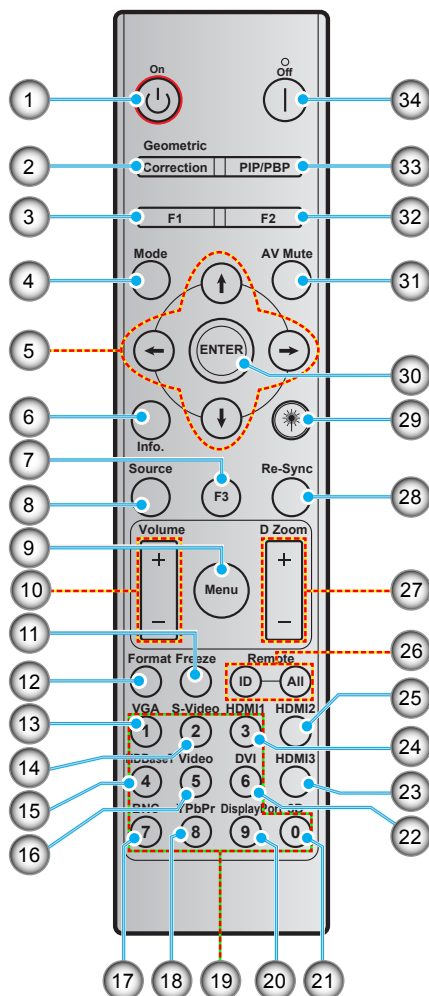

No.	Élément	No.	Élément
1.	Marche	18.	YPbPr (non pris en charge)
2.	Correction Géométrique	19.	Pavé numérique (0-9)
3.	Bouton de fonction (F1) (réglable)	20.	DisplayPort (non pris en charge)
4.	Mode	21.	Trois dimensions
5.	Quatre touches de sélection directionnelles	22.	DVI (non pris en charge)
6.	Informations	23.	HDMI3 (non pris en charge)
7.	Bouton de fonction (F3) (réglable)	24.	HDMI1
8.	Source	25.	HDMI2
9.	Menu	26.	ID télécommande/Toutes les télécommandes
10.	Volume - / +	27.	Zoom numérique -/+
11.	Figier	28.	Resynchroniser
12.	Format (Ratio)	29.	Laser (non pris en charge)
13.	VGA	30.	Valider
14.	S-Vidéo	31.	AV muet
15.	HDBase-T	32.	Bouton de fonction (F2) (réglable)
16.	Vidéo	33.	PIP/PBP (non pris en charge)
17.	BNC (non pris en charge)	34.	Mise hors tension

Remarque : Certaines touches peuvent ne pas fonctionner pour les modèles qui ne prennent pas en charge ces fonctionnalités.

CONFIGURATION ET INSTALLATION

Installation du projecteur

Votre projecteur est conçu pour être installé à un des quatre emplacements possibles.

La disposition de la pièce et vos préférences personnelles détermineront l'emplacement d'installation que vous choisirez. Prenez en compte la taille et la position de votre écran, l'emplacement d'une prise de courant adéquate, ainsi que l'emplacement et la distance entre le projecteur et le reste de votre équipement.

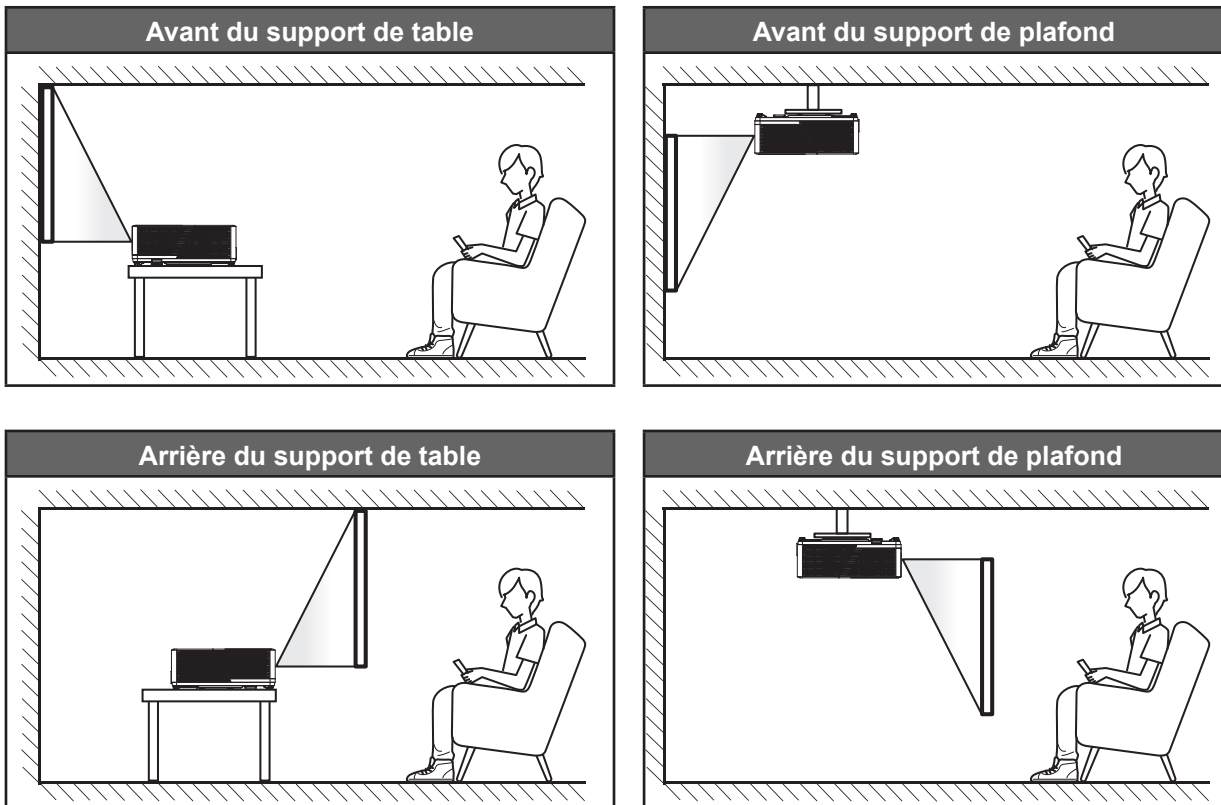

Le projecteur doit être placé à plat sur une surface plane et à 90 degrés/à la perpendiculaire de l'écran.

- Pour déterminer l'emplacement du projecteur pour une taille d'écran donnée, consultez le tableau de distances en pages 56-57.
- Pour déterminer la taille d'écran pour une distance donnée, consultez le tableau de distances en pages 56-57.

Remarque : Plus le projecteur est éloigné de l'écran, plus l'image projetée est grande et le décalage vertical augmente proportionnellement.

IMPORTANT !

N'utilisez pas le projecteur dans une autre orientation que sur une table ou monté au plafond. Le projecteur doit être horizontal et ne doit pas être incliné vers l'avant/vers l'arrière ou à gauche/à droite. Toute autre orientation annulera la garantie et peut réduire la durée de vie de la source lumineuse du projecteur ou du projecteur lui-même. Pour obtenir des conseils sur une installation non standard, veuillez contacter Optoma.

CONFIGURATION ET INSTALLATION

Avis relatif à l'installation du projecteur

Remarque : Puissance du projecteur réduite à 60 % et pleine charge du ventilateur.

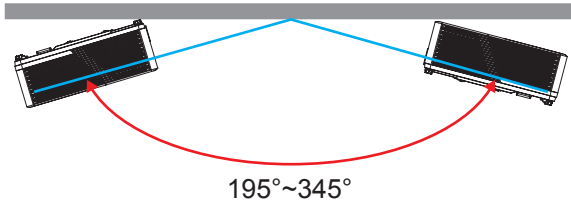

- Mode portrait

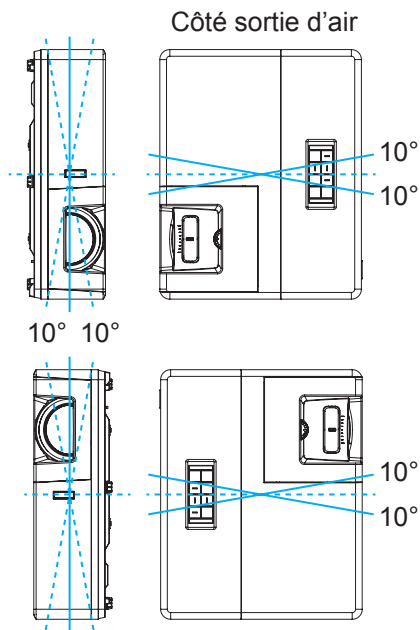

- Laissez au moins 30 cm d'espace autour de l'orifice d'évacuation.

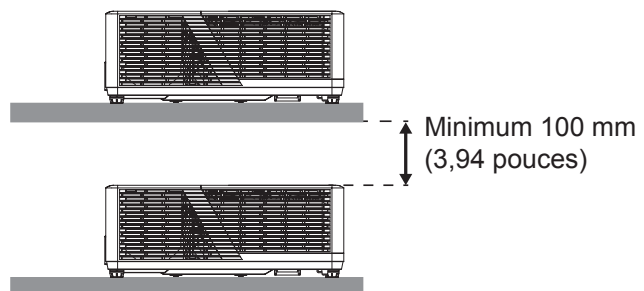
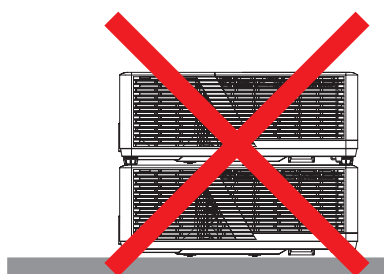
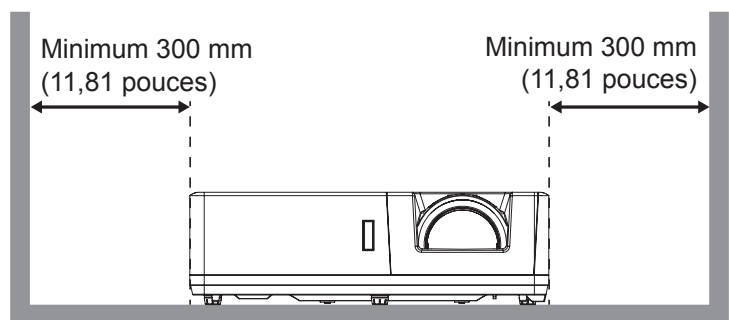
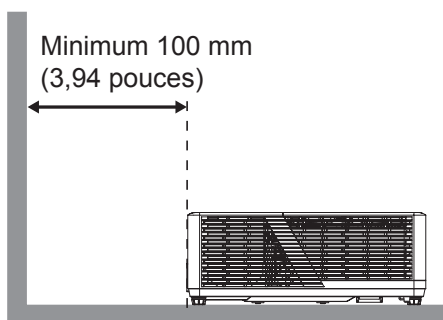

CONFIGURATION ET INSTALLATION

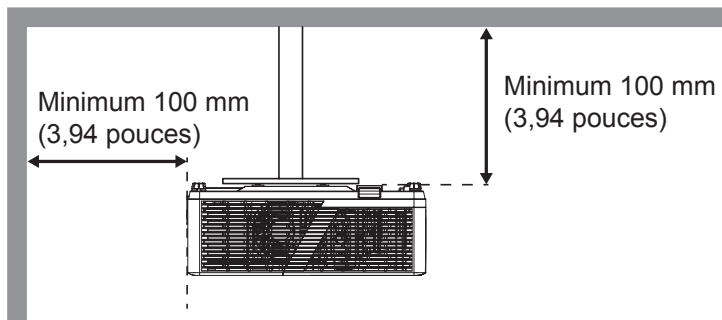

- Assurez-vous que les orifices d'arrivée ne recyclent pas l'air chaud provenant de l'orifice d'évacuation.
- En cas d'utilisation du projecteur dans un espace clos, assurez-vous que la température de l'air environnant dans l'enceinte ne dépasse pas la température de fonctionnement lorsque le projecteur fonctionne et que les orifices d'admission et d'évacuation d'air ne sont pas obstrués.
- Toutes les enceintes doivent réussir une évaluation thermique certifiée pour s'assurer que le projecteur ne recycle pas l'air évacué; car cela pourrait causer l'arrêt de l'appareil même si la température de l'enceinte est dans la plage de température de fonctionnement acceptable.

CONFIGURATION ET INSTALLATION

Connecter des sources au projecteur

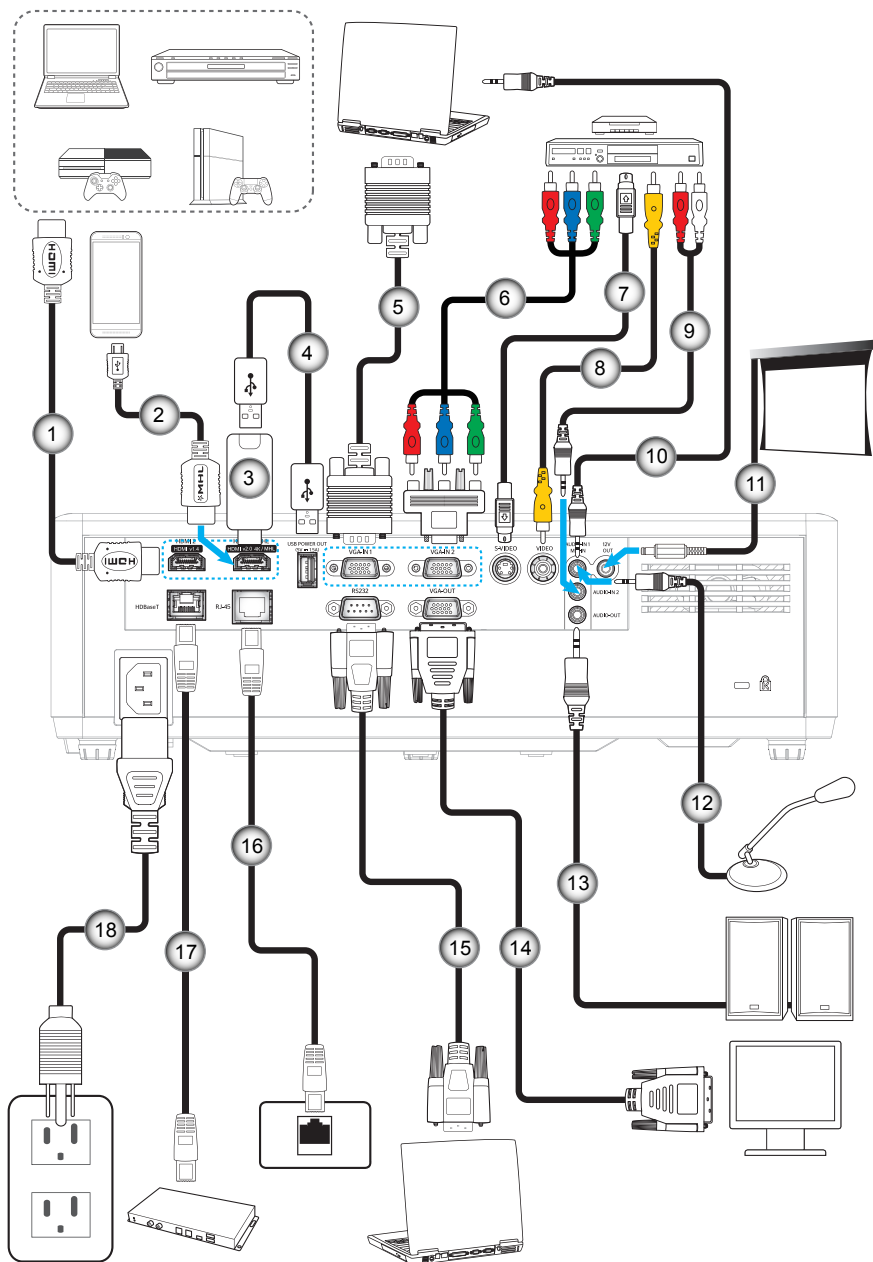

No.	Élément	No.	Élément
1.	Câble HDMI	10.	Câble d'entrée audio
2.	Câble MHL	11.	Prise 12 V CC
3.	Clé HDMI	12.	Câble micro
4.	Câble Alimentation USB	13.	Câble de sortie audio
5.	Câble Entrée VGA	14.	Câble Sortie VGA
6.	Câble composant RCA	15.	Câble RS232
7.	Câble S-Vidéo	16.	Câble RJ-45
8.	Câble vidéo	17.	Câble RJ-45 (Câble Cat5)
9.	Câble d'entrée audio	18.	Cordon d'alimentation

CONFIGURATION ET INSTALLATION

Réglage de l'image projetée

Hauteur de l'image

Le projecteur est équipé d'un pied élévateur pour régler la hauteur de l'image.

1. Repérez le pied réglable que vous souhaitez régler sous le projecteur.
2. Faites tourner le pied réglable dans le sens des aiguilles d'une montre pour baisser le projecteur ou dans le sens contraire des aiguilles d'une montre pour le monter.

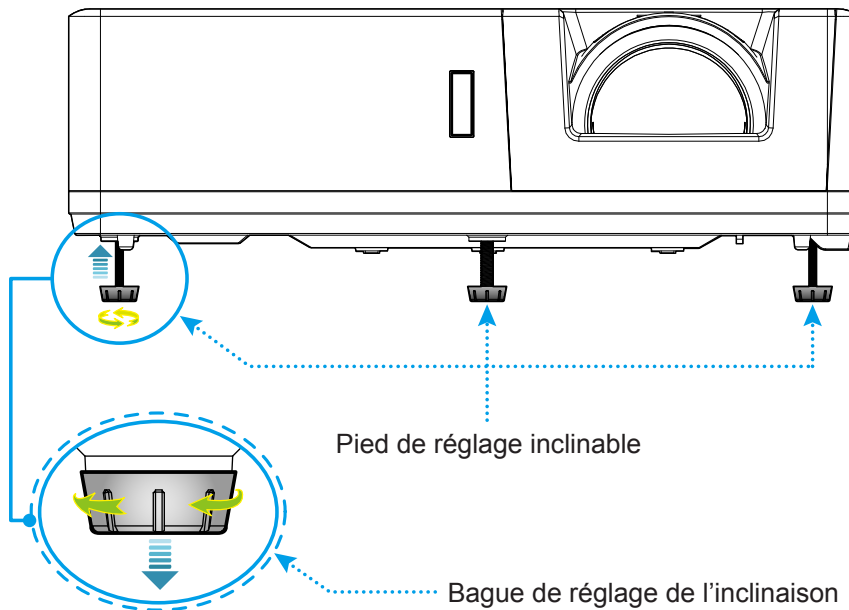

Décalage objectif et mise au point

- Pour régler la position de l'image, tournez le bouton de décalage d'objectif dans le sens horaire ou antihoraire pour régler la position de l'image projetée à la verticale.
- Pour ajuster la mise au point, tournez le levier de mise au point dans le sens horaire ou antihoraire jusqu'à ce que l'image soit nette et lisible.

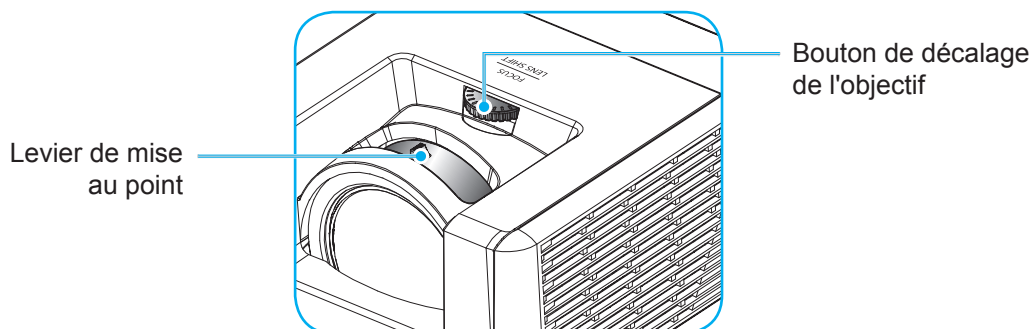

Remarque : Le projecteur se mettra au point sur une distance de :

- 1080P: 0,5 m à 5,3 m
- WUXGA: 0,5 m à 5,2 m

CONFIGURATION ET INSTALLATION

Configuration de la télécommande

Installation et remplacement des piles

Deux piles AAA sont fournies pour la télécommande.

1. Retirez le couvercle des piles sur l'arrière de la télécommande.
2. Insérez les piles AAA dans le compartiment des piles comme illustré.
3. Remettez le couvercle arrière sur la télécommande.

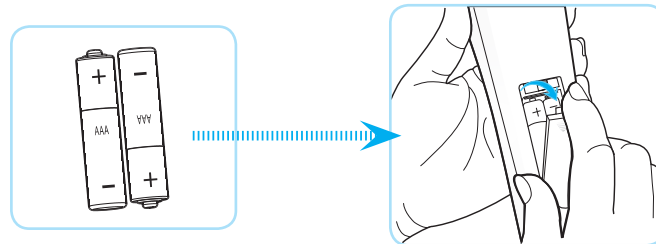

Remarque : Remplacez les piles uniquement par d'autres du même type ou d'un type équivalent.

MISE EN GARDE

Une mauvaise utilisation des piles peut causer des fuites de produits chimiques ou explosions. Veillez à suivre les instructions ci-dessous.

- Ne mélangez pas des piles de différents types. Différents types de piles peuvent avoir des caractéristiques différentes.
- Ne mélangez pas piles neuves et usées. Mélanger des piles neuves et usagées peut réduire la durée de vie des nouvelles piles ou causer des fuites de produits chimiques pour les anciennes piles.
- Retirez les piles dès qu'elles sont épuisées. Les produits chimiques des piles peuvent entrer en contact avec la peau et causer des rougeurs. Si vous remarquez une fuite de produit chimique, essuyez soigneusement avec un chiffon.
- Les piles fournies avec ce produit peuvent avoir une durée de vie plus courte en fonction des conditions de stockage.
- Si vous ne prévoyez pas d'utiliser la télécommande pendant une période prolongée, retirez les piles.
- Lorsque vous rejetez la pile, vous devez suivre les réglementations locales ou nationales.

CONFIGURATION ET INSTALLATION

Portée effective

Le capteur à infrarouge (IR) de la télécommande se trouve sur le dessus et à l'avant du projecteur. Veillez à tenir la télécommande à un angle de 30 degrés à la perpendiculaire du capteur de télécommande du projecteur pour un fonctionnement correct. La distance entre la télécommande et le capteur ne doit pas être supérieure à 6 mètres (19,7 pieds) en la tenant à un angle de $\pm 15^\circ$ et ne doit pas être supérieure à 8 mètres (26,2 pieds) en la dirigeant vers le capteur à 0° .

- Assurez-vous de l'absence d'obstacles qui pourraient gêner le faisceau infrarouge entre la télécommande et le capteur IR sur le projecteur.
- Assurez-vous que l'émetteur IR de la télécommande n'est pas ébloui directement par la lumière du soleil ou les lampes fluorescentes.
- Gardez la télécommande à l'écart des lampes fluorescentes (plus de 2 m), sans quoi la télécommande pourrait mal fonctionner.
- Si la télécommande se trouve à proximité de lampes fluorescentes de type inverseur, elle pourrait occasionnellement cesser de fonctionner.
- Si la télécommande et le projecteur sont à très courte distance, la télécommande peut cesser de fonctionner.
- Lorsque vous pointez vers l'écran, la distance effective est inférieure à 5 m de la télécommande à l'écran, avec un reflet des faisceaux IR vers le projecteur. Cependant, la portée effective peut changer en fonction des écrans.

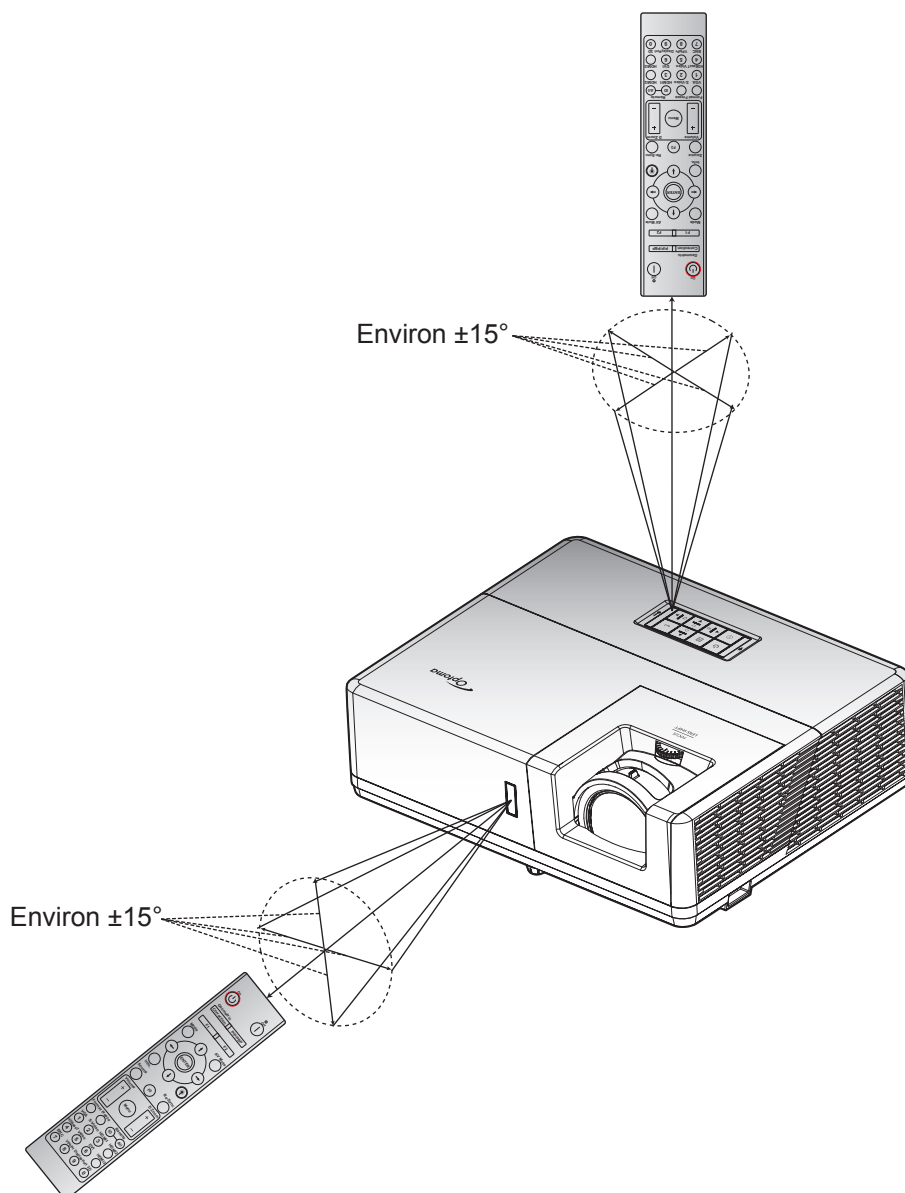

UTILISER LE PROJECTEUR

Mise sous/hors tension du projecteur

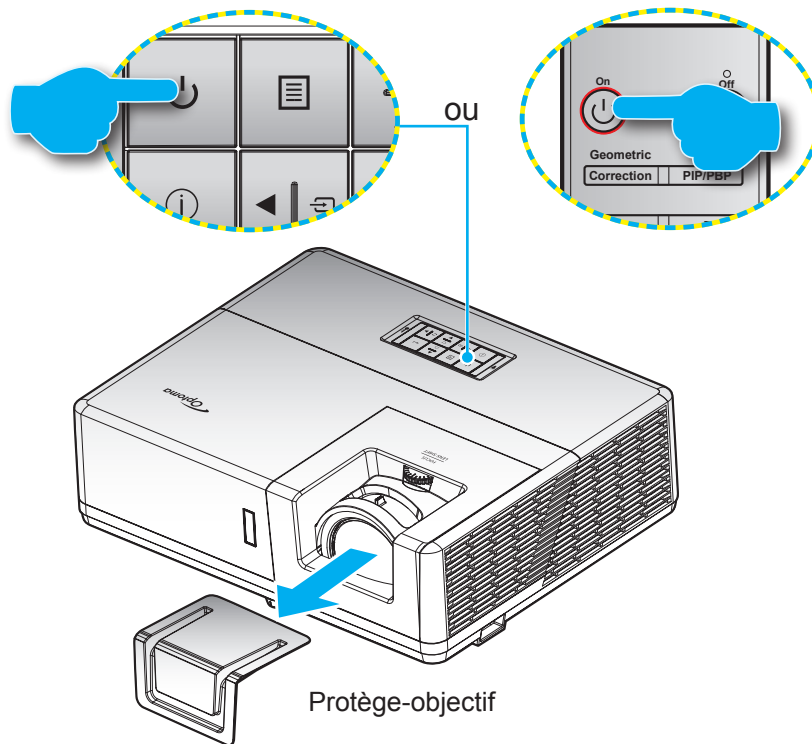



Marche





1. Retirez le protège-objectif.
2. Branchez le cordon d'alimentation et le câble de signal/source de façon ferme. Quand connecté le voyant d'alimentation deviendra rouge.
3. Allumez le projecteur en appuyant sur le bouton  du clavier du projecteur ou de la télécommande.
4. Un écran de démarrage s'affiche pendant environ 10 secondes et la LED d'alimentation clignote en bleu ou en vert.

Remarque : La première fois que vous allumez le projecteur, vous serez invité à sélectionner votre langue préférée, l'orientation de projection et d'autres paramètres.

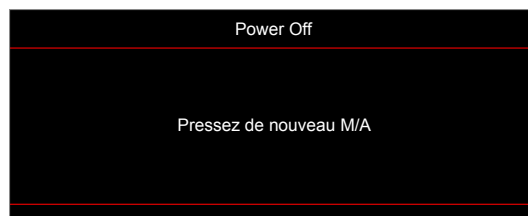
Mise hors tension

1. Éteignez le projecteur en appuyant sur le bouton  du clavier du projecteur ou sur le bouton  de la télécommande.
2. Le message illustré ci-dessous s'affichera :



3. Appuyez à nouveau sur le bouton  ou  pour confirmer, dans le cas contraire le message disparaîtra après 15 secondes. Lorsque vous appuyez de nouveau sur le bouton  ou , le projecteur s'éteint.
4. Lorsque l'indicateur d'alimentation devient rouge fixe, cela indique que le projecteur est entré en mode veille. Si vous souhaitez rallumer le projecteur, vous devrez attendre jusqu'à ce que le projecteur ait terminé le cycle de refroidissement et qu'il soit passé en mode Veille. Lorsque le projecteur est en mode veille, appuyez simplement sur le bouton  à nouveau pour allumer le projecteur.
5. Débranchez le cordon d'alimentation de la prise de courant et du projecteur.

Remarque : Il est déconseillé de mettre sous tension le projecteur immédiatement après une procédure de mise hors tension.

UTILISER LE PROJECTEUR

Sélectionner une source d'entrée

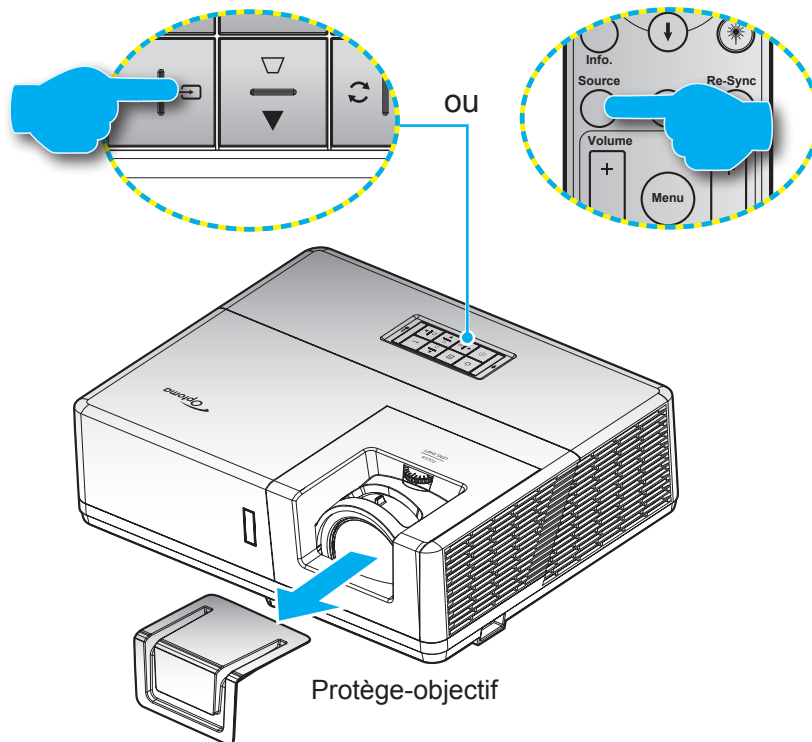

Mettez en marche la source connectée que vous souhaitez afficher à l'écran, telle qu'un ordinateur, un notebook, un lecteur vidéo, etc. Le projecteur détectera automatiquement la source. Si plusieurs sources sont connectées, appuyez sur le bouton  du clavier du projecteur ou sur le bouton **Source** de la télécommande pour sélectionner l'entrée de votre choix.



UTILISER LE PROJECTEUR

Navigation dans le menu et fonctionnalités

Le projecteur possède des menus d'affichage à l'écran qui vous permettent d'effectuer des réglages d'image et de modifier toute une gamme de paramètres. Le projecteur détectera automatiquement la source.

1. Pour ouvrir le menu OSD, appuyez sur le bouton  du clavier du projecteur ou sur le bouton **Menu** de la télécommande.
2. Lorsque l'OSD s'affiche, utilisez les touches **▲▼** pour sélectionner un élément dans le menu principal. Lorsque vous effectuez une sélection sur une page particulière, appuyez sur le bouton **←** du clavier du projecteur ou sur le bouton **Entrée** de la télécommande pour accéder au sous-menu.
3. Utilisez les touches **◀▶** pour sélectionner l'élément souhaité dans le sous-menu puis appuyez sur le bouton **←** ou **Entrée** pour afficher d'autres paramètres. Réglez les paramètres à l'aide des touches **◀▶**.
4. Sélectionner l'élément suivant à régler dans le sous-menu et réglez comme décrit ci-dessus.
5. Appuyez sur le bouton **←** ou **Entrée** pour confirmer et l'écran retourne au menu principal.
6. Pour quitter, appuyez à nouveau sur le bouton  ou **Menu**. Le menu OSD disparaîtra et le projecteur enregistrera automatiquement les nouveaux paramètres.

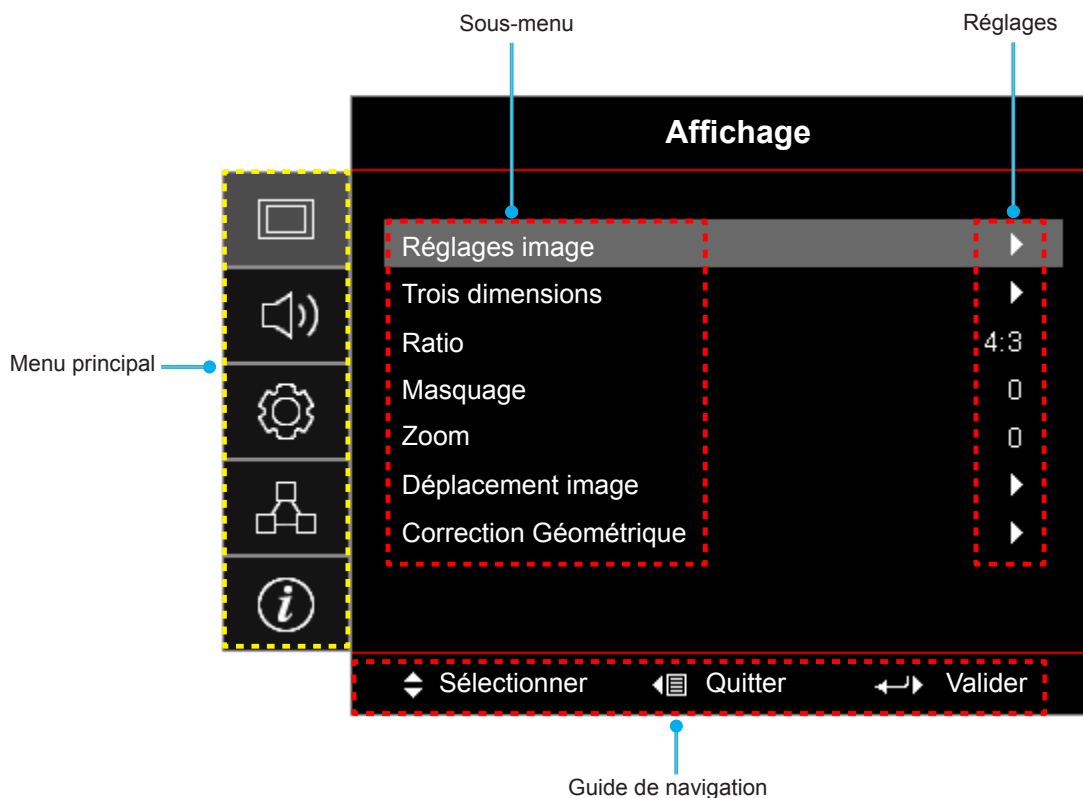

UTILISER LE PROJECTEUR



Arborescence du menu OSD

Menu principal	Sous-menu	Sous-menu 2	Sous-menu 3	Sous-menu 4	Valeurs	
Affichage	Réglages image	Mode Affichage			Présentation	
					Lumineux	
					HDR	
					Cinéma	
					Jeu	
					sRVB	
					DICOM SIM.	
					Utilisateur	
					Trois dimensions	
			Couleur du Mur			Arrêt [Val. par défaut]
						Tableau noir
						Jaune léger
						Vert léger
						Bleu léger
						Rose
			Plage Dynamique	HDR		Arrêt
						Automatique [Val. par défaut]
				Mode Image HDR		Lumineux
						Standard [Val. par défaut]
						Film
					Détails	
			Luminosité			-50 ~ 50
			Contraste			-50 ~ 50
			Netteté			1 ~ 15
			Couleur			-50 ~ 50
			Teinte			-50 ~ 50
			Gamma	Film		
				Vidéo		
				Graphique		
				Standard(2.2)		
				1.8		
				2.0		
	2.4					
	2.6					
	Param. coul	BrilliantColor™		1 ~ 10		





UTILISER LE PROJECTEUR

Menu principal	Sous-menu	Sous-menu 2	Sous-menu 3	Sous-menu 4	Valeurs
Affichage	Réglages image	Param. coul	Temp. Couleur		Chaud
					Standard
					Cool
					Froid
			Correspondance Couleurs	Couleur	Rouge [Val. par défaut]
					Vert
					Bleu
					Cyan
					Jaune
					Magenta
				Blanc(*)	
				Teinte/R(*)	-50~50 [Val. par défaut : 0]
				Saturation/V(*)	-50~50 [Val. par défaut : 0]
				Gain/B(*)	-50~50 [Val. par défaut : 0]
			Remise à zéro	Annuler [Val. par défaut]	
				Oui	
			Quitter		
			Gain/Tendance RVB	Gain Rouge	-50 ~ 50
				Gain Vert	-50 ~ 50
				Gain Bleue	-50 ~ 50
				Tendance Rouge	-50 ~ 50
				Tendance Verte	-50 ~ 50
				Tendance Bleue	-50 ~ 50
				Remise à zéro	Annuler [Val. par défaut]
					Oui
			Quitter		
			Echelle Chroma. [Entrée non HDMI]		Automatique [Val. par défaut]
					RGB
				YUV	
		Echelle Chroma. [Entrée HDMI]		Automatique [Val. par défaut]	
				RGB (0-255)	
				RGB (16-235)	
				YUV	
		Niveau Blanc	0 ~ 31		
		Niveau Noir	-5 ~ 5		
		IRE		0	
				7.5	
		Signal	Automatique	Arrêt	
				Marche [Val. par défaut]	
			Fréquence	-10 ~ 10 (dépend du signal) [Val. par défaut : 0]	
			Suivi	0 ~ 31 (dépend du signal) [Val. par défaut : 0]	

UTILISER LE PROJECTEUR

Menu principal	Sous-menu	Sous-menu 2	Sous-menu 3	Sous-menu 4	Valeurs	
Affichage	Réglages image	Signal	Position Horiz.		-5 ~ 5 (dépend du signal) [Val. par défaut : 0]	
			Position Vert.		-5 ~ 5 (dépend du signal) [Val. par défaut : 0]	
		Mode Lumineux			DynamicBlack	
					Puissance (Puissance = 100 %/95 %/90 %/ 85 %/80 %/75 %/70 %/65 %/60 %/ 55 %/50 %)	
		Remise à zéro				
	Trois dimensions	Mode 3D			Arrêt	
					Marche [Val. par défaut]	
		Technologie 3D			Lien DLP [Val. par défaut]	
					Synchro 3D	
		3D->2D			Trois dimensions [Val. par défaut]	
					L	
				R		
		Format 3D			Automatique [Val. par défaut]	
					SBS	
					Haut et bas	
					Superposés	
		Invers. Sync 3D			Marche	
					Arrêt [Val. par défaut]	
	Remise à zéro			Annuler		
				Oui		
	Ratio				4:3	
					16:9	
					16:10	
					Remarque : Sur le modèle WUXGA uniquement.	
					LBX	
					Natif	
					Automatique	
	Masquage				0 ~ 10 [Val. par défaut : 0]	
	Zoom				-5 ~ 25 [Val. par défaut : 0]	
	Déplacement image	H 				-100 ~ 100 [Val. par défaut : 0]
		V 				-100 ~ 100 [Val. par défaut : 0]
	Correction Géométrique	Quatre coins				
		Trapèze H				-20 ~ 20 [Val. par défaut : 0]
Trapèze V					-20 ~ 20 [Val. par défaut : 0]	
Trapèze auto					Arrêt	
					Marche [Val. par défaut]	
Remise à zéro						
Audio	Muet				Arrêt [Val. par défaut]	
					Marche	
	Volume					0 ~ 10 [Val. par défaut : 5]

UTILISER LE PROJECTEUR

Menu principal	Sous-menu	Sous-menu 2	Sous-menu 3	Sous-menu 4	Valeurs	
Audio	Entrée audio	HDMI1 / MHL			Audio 1	
					Audio 2	
					Val. par défaut [Val. par défaut]	
		HDMI2			Audio 1	
					Audio 2	
					Val. par défaut [Val. par défaut]	
		HDBaseT [Uniquement sur modèle HDBaseT]			Audio 1	
					Audio 2	
		VGA [Uniquement sur modèle non-HDBaseT]			Val. par défaut [Val. par défaut]	
					Audio 1	
	VGA 1 [Uniquement sur modèle HDBaseT]			Audio 2		
				Audio 1		
	VGA 2 [Uniquement sur modèle HDBaseT]			Audio 2		
				Audio 1		
S-Vidéo [Uniquement sur modèle HDBaseT]			Audio 2			
			Audio 1			
Vidéo			Audio 2			
			Audio 1			
Fonction d'entrée audio / micro					Entrée audio [Val. par défaut]	
					Mic	
Réglages	Projection				Devant  [Val. par défaut]	
					Arrière 	
					Plafond haut 	
					Arrière haut 	
	Type d'écran [Uniquement sur modèle WUXGA]					16:9
						16:10 [Val. par défaut]
	Réglages puissance	Allumage direct				Arrêt [Val. par défaut]
						Marche
		Signal marche				Arrêt [Val. par défaut]
						Marche
		Arrêt Auto (min)				0 ~ 180 (incrément de 5 min) [Val. par défaut : 20]
		Sleep Timer (min)				0 ~ 990 (incrément de 30 min) [Val. par défaut : 0]
			Toujours en marche			
Mode puissance (Veille)					Actif	
					Eco. [Val. par défaut]	
Alimentation USB (Veille)					Arrêt [Val. par défaut]	
					Marche	





UTILISER LE PROJECTEUR

Menu principal	Sous-menu	Sous-menu 2	Sous-menu 3	Sous-menu 4	Valeurs	
Réglages	Sécurité	Sécurité			Arrêt	
					Marche	
		Sécurité Horloge	Mois			
			Jour			
	Heure					
		Changer mot passe			[Val. par défaut : 1234]	
	Paramètres lien HDMI	Lien HDMI			Arrêt [Val. par défaut]	
					Marche	
		TV incluse			Non [Val. par défaut]	
					Oui	
		Commutation of			Mutuel [Val. par défaut]	
					Projecteur → Matériel Matériel → Projecteur	
	Commutation on			Arrêt [Val. par défaut]		
				Marche		
	Mire				Green Grid	
					Magenta Grid	
					White Grid	
					Blanc	
					Arrêt	
	Reglages télécommande [dépend de la télécommande]	Fonction IR			Marche [Val. par défaut]	
					Arrêt	
		Télécommande			00~99	
		F1				Mire
						Luminosité
						Contraste
						Sleep Timer
						Correspondance Couleurs
						Temp. Couleur
						Gamma
						Projection
		F2				MHL
						Mire
					Luminosité	
					Contraste	
					Sleep Timer	
					Correspondance Couleurs	
					Temp. Couleur	
					Gamma	
				Projection		
			MHL			

UTILISER LE PROJECTEUR

Menu principal	Sous-menu	Sous-menu 2	Sous-menu 3	Sous-menu 4	Valeurs	
Réglages	Réglages télécommande [dépend de la télécommande]	F3			Mire	
					Luminosité	
					Contraste	
					Sleep Timer	
					Correspondance Couleurs	
					Temp. Couleur	
					Gamma	
					Projection	
					MHL	
	ID Projecteur					00 ~ 99
	Relais 12V					Marche
						Arrêt
	Contrôle Communications HDBaseT	Ethernet				Marche
						Arrêt [Val. par défaut]
		RS232				Marche
						Arrêt [Val. par défaut]
	Mode HDBaseT					Automatique
						HDBaseT [Val. par défaut]
	Options	Langue				English [Val. par défaut]
						Deutsch
						Français
						Italiano
						Español
						Português
						Polski
						Nederlands
						Svenska
						Norsk/Dansk
						Suomi
						ελληνικά
						繁體中文
						簡體中文
						日本語
						한국어
						Русский
						Magyar
						Čeština
					عربي	
					ไทย	
			Türkçe			
			فارسی			
			Tiếng Việt			
			Bahasa Indonesia			
			Română			
			Slovenčina			

UTILISER LE PROJECTEUR

Menu principal	Sous-menu	Sous-menu 2	Sous-menu 3	Sous-menu 4	Valeurs	
Réglages	Options	Légendage			CC1	
					CC2	
					Arrêt [Val. par défaut]	
		Réglage Menu	Pos. Menu			Haut gauche 
						Haut droite 
						Centre  [Val. par défaut]
			Menu Timer			Bas gauche 
						Bas droite 
						Arrêt
		Source auto				5 sec
						10 sec [Val. par défaut]
						Arrêt [Val. par défaut]
		Source d'Entrée				Marche
						HDMI1 / MHL
						HDMI2
						HDBaseT
						VGA
						VGA 1
						VGA 2
						S-Vidéo
		Nom de l'entrée				Vidéo
			HDMI1 / MHL			Val. par défaut [Val. par défaut]
						Personnaliser
			HDMI2			Val. par défaut [Val. par défaut]
						Personnaliser
			HDBaseT [Uniquement sur modèle HDBaseT]			Val. par défaut [Val. par défaut]
						Personnaliser
			VGA [Uniquement sur modèle non-HDBaseT]			Val. par défaut [Val. par défaut]
						Personnaliser
			VGA 1 [Uniquement sur modèle HDBaseT]			Val. par défaut [Val. par défaut]
					Personnaliser	
		VGA 2 [Uniquement sur modèle HDBaseT]			Val. par défaut [Val. par défaut]	
					Personnaliser	
		S-Vidéo [Uniquement sur modèle HDBaseT]			Val. par défaut [Val. par défaut]	
					Personnaliser	
		Vidéo			Val. par défaut [Val. par défaut]	
					Personnaliser	
		Haute Altitude				Arrêt [Val. par défaut]
						Marche
		Arrêt sur image				Arrêt [Val. par défaut]
						Marche

UTILISER LE PROJECTEUR

Menu principal	Sous-menu	Sous-menu 2	Sous-menu 3	Sous-menu 4	Valeurs
Réglages	Options	Clavier Verrouillé			Arrêt [Val. par défaut]
					Marche
		Info Cachées			Arrêt [Val. par défaut]
					Marche
		Logo			Val. par défaut [Val. par défaut]
					Neutre
					Utilisateur
		Couleur Arr Plan			Aucun [Val. par défaut pour modèle Vidéo/Pro-AV] Remarque : « Aucun » désigne un arrière-plan de couleur noire.
					Bleu [Val. par défaut pour modèle de données]
					Rouge
				Vert	
				Gris	
	Remise à zéro	Réinitialiser Menu			Annuler [Val. par défaut]
					Oui
Réinitialiser aux valeurs par défaut				Annuler [Val. par défaut]	
				Oui	
Réseau	LAN	Etat Réseau			(lecture seule)
		Adresse MAC			(lecture seule)
		DHCP			Arrêt [Val. par défaut]
					Marche
		Adresse IP			192.168.0.100 [Val. par défaut]
		Masque s.-réseau			255.255.255.0 [Val. par défaut]
		Passerelle			192.168.0.254 [Val. par défaut]
		DNS			192.168.0.51 [Val. par défaut]
	Remise à zéro				
	Contrôle	Crestron			Arrêt
					Marche [Val. par défaut] Remarque : Port 41794.
		Extron			Arrêt
					Marche [Val. par défaut] Remarque : Port 2023.
		PJ Link			Arrêt
					Marche [Val. par défaut] Remarque : Port 4352.
		AMX Device Discovery			Arrêt
					Marche [Val. par défaut] Remarque : Port 9131.
Telnet				Arrêt	
				Marche [Val. par défaut] Remarque : Port 23.	
HTTP			Arrêt		
			Marche [Val. par défaut] Remarque : Port 80.		

UTILISER LE PROJECTEUR

Menu principal	Sous-menu	Sous-menu 2	Sous-menu 3	Sous-menu 4	Valeurs	
Info	Norme					
	Numéro de série					
	Source					
	Résolution				00x00	
	Taux de rafraichissement				0,00Hz	
	Mode Affichage					
	Télécommande				00 ~ 99	
	Code télécommande (actif)				00 ~ 99	
	Mode puissance (Veille)					
	Heure de Source Lumineuse				0 hr	
	Etat Réseau					
	Adresse IP					
	ID Projecteur				00 ~ 99	
	Mode Lumineux					
	Version FW	Systeme				
		LAN				
MCU						

UTILISER LE PROJECTEUR

Menu Affichage

Afficher le menu des réglages image

Mode Affichage

Il existe de nombreux préréglages usine optimisés pour toute une gamme de types d'images.

- **Présentation:** Ce mode convient à l'affichage devant le public avec une connexion PC.
- **Lumineux:** Luminosité maximale depuis l'entrée PC.
- **HDR:** Décode et affiche le contenu HDR (Plage dynamique étendue) pour les noirs les plus profonds, les blancs les plus lumineux et des couleurs cinématographiques vives avec la gamme de couleurs REC.2020. Ce mode est activé automatiquement si HDR est réglé sur MARCHÉ (et du contenu HDR est envoyé au projecteur – Blu-ray UHD 4K, Jeux HDR UHD 1080p/4K, Diffusion de flux vidéo UHD 4K). Lorsque le mode HDR est actif, les autres modes d'affichage (Cinéma, Référence, etc.) ne peuvent pas être sélectionnés car HDR génère une couleur extrêmement fidèle, dépassant les performances de couleur des autres modes d'affichage.
- **Cinéma:** Offre les meilleures couleurs pour regarder des films.
- **Jeu:** Sélectionner ce mode pour augmenter le niveau de luminosité et le niveau de temps de réponse afin de profiter des jeux vidéo.
- **sRGB:** Couleur précise standardisée.
- **DICOM SIM.:** Ce mode peut projeter une image médicale monochrome, comme une radiographie à rayons X, des IRM, etc.
- **Utilisateur:** Mémorise les paramètres de l'utilisateur.
- **Trois dimensions:** Pour profiter de l'effet 3D, vous devez avoir des lunettes 3D, assurez-vous que votre appareil portable/PC dispose d'une carte graphique avec tampon quadruple à sortie 120 Hz et un lecteur 3D installé.

Couleur du Mur

Utilisez cette fonction pour obtenir une image d'écran optimisée en fonction de la couleur des murs. Sélectionnez parmi Arrêt, Tableau noir, Jaune léger, Vert léger, Bleu léger, Rose, et Gris.

Plage Dynamique

Configurez le paramètre HDR (plage dynamique haute) et son effet lors de l'affichage de vidéo à partir de lecteurs Blu-ray 4K et d'appareils de diffusion.

Remarque : *HDMI1 et VGA ne prennent pas en charge la Plage dynamique.*

➤ HDR

- **Arrêt:** Arrêtez le traitement HDR. Lorsque ce paramètre est réglé sur Désactivé, le projecteur ne décode PAS le contenu HDR.
- **Automatique:** Détectez automatiquement le signal HDR.

➤ Mode Image HDR

- **Lumineux:** Choisissez ce mode pour des couleurs plus saturées plus lumineuses.
- **Standard:** Choisissez ce mode pour des couleurs naturelles avec un équilibre de tons chauds et froids.
- **Film:** Choisissez ce mode pour améliorer les détails et la netteté de l'image.
- **Détails:** Le signal provient de la conversion OETF pour obtenir la meilleure correspondance des couleurs.

Luminosité

Règle la luminosité de l'image.

UTILISER LE PROJECTEUR

Contraste

Le contraste contrôle le degré de différence entre les zones les plus claires et les plus sombres de l'image.

Netteté

Règle la netteté de l'image.

Couleur

Règle une image vidéo depuis le noir et blanc jusqu'à des couleurs pleinement saturées.

Teinte

Règle la balance des couleurs du rouge et du vert.

Gamma

Réglez le type de la courbe gamma. Après le démarrage initial et une fois le réglage précis terminé, suivez les étapes du Réglage du Gamma pour optimiser la sortie de votre image.

- **Film:** Pour le home cinéma.
- **Vidéo:** Pour la source vidéo ou TV.
- **Graphique:** Pour la source PC/Photo.
- **Standard(2.2):** Pour les réglages standard.
- **1.8 / 2.0 / 2.4 / 2.6:** Pour une source PC/Photo spécifique.

Remarque :

- *Ces options ne sont disponibles que si la fonction Mode 3D est désactivée, le paramètre **Couleur du Mur** n'est pas réglé sur **Tableau noir** et le paramètre **Mode Affichage** n'est pas réglé sur **DICOM SIM.** ou **HDR.***
- *Si le paramètre **Mode Affichage** est réglé sur **HDR**, l'utilisateur ne peut sélectionner que **HDR** pour le paramètre **Gamma.***
- *En mode 3D, l'utilisateur ne peut sélectionner que **Trois dimensions** pour le paramètre **Gamma.***
- *Si le paramètre **Couleur du Mur** est réglé sur **Tableau noir**, l'utilisateur ne peut sélectionner que **Tableau noir** pour le paramètre **Gamma.***
- *Si le paramètre **Mode Affichage** est réglé sur **DICOM SIM.**, l'utilisateur ne peut sélectionner que **DICOM SIM.** pour le paramètre **Gamma.***

Param. coul

Configurer les param. coul.

- **BrilliantColor™:** Ce paramètre réglable utilise un nouvel algorithme de traitement des couleurs et des améliorations pour permettre une luminosité plus importante en fournissant des couleurs vraies et dynamiques dans l'image.
- **Temp. Couleur:** Sélectionner une temp. Couleur entre Chaud, Standard, Cool et Froid.
- **Correspondance Couleurs:** Sélectionner les options suivantes :
 - Couleur: Ajustez le niveau de rouge, vert, noir, cyan, jaune, magenta et blanc de l'image.
 - Teinte/ R (rouge)* : Règle la balance des couleurs du rouge et du vert.
Remarque : *Si le paramètre **Couleur** est réglé sur **Blanc**, vous pouvez ajuster le réglage de la couleur rouge.
 - Saturation/ V (vert)* : Règle une image vidéo depuis le noir et blanc jusqu'à des couleurs pleinement saturées.
Remarque : *Si le paramètre **Couleur** est réglé sur **Blanc**, vous pouvez ajuster le réglage de la couleur verte.

UTILISER LE PROJECTEUR

- Gain/ B (bleu)* : Réglage de la luminosité de l'image.
Remarque : *Si le paramètre **Couleur** est réglé sur **Blanc**, vous pouvez ajuster le réglage de la couleur bleue.
- Remise à zéro: Restaurez les paramètres par défaut de la correspondance Couleurs.
- Quitter: Quitter le menu "Correspondance Couleurs".
- **Gain/Tendance RVB:** Ces paramètres vous permettent de configurer la luminosité (gain) et le contraste (teinte) d'une image.
 - Remise à zéro: Restaurez les paramètres par défaut de gain/Tendance RVB.
 - Quitter: Quitter le menu "Gain/Tendance RVB".
- **Echelle Chroma. (Entrée non HDMI uniquement):** Sélectionnez un type de matrice couleur approprié entre les valeurs suivantes : Automatique, RGB ou YUV.
- **Echelle Chroma. (Entrée HDMI uniquement):** Sélectionnez un type de matrice couleur approprié entre les valeurs suivantes : Automatique, RGB (0-255), RGB (16-235), et YUV.
- **Niveau Blanc:** Permet à l'utilisateur de régler le Niveau Blanc lors de la saisie des signaux Vidéo.
Remarque : Le niveau de blanc ne peut être réglé que sur les sources d'entrée Vidéo/S-Vidéo.
- **Niveau Noir:** Permet à l'utilisateur de régler le Niveau Noir lors de la saisie des signaux Vidéo.
Remarque : Le niveau de noir ne peut être réglé que sur les sources d'entrée Vidéo/S-Vidéo.
- **IRE:** Permet à l'utilisateur de régler la valeur d'IRE lors de la saisie des signaux Vidéo.
Remarque :
 - IRE est uniquement disponible avec le format NTSC.
 - IRE ne peut être réglé que sur les sources d'entrée Vidéo/S-Vidéo.

Signal

Ajustez les options de signal.

- **Automatique:** Configure automatiquement le signal (la fréquence et la suivi sont grisées). Si l'option Automatique est désactivée, la fréquence et la suivi s'affichent pour permettre le réglage et l'enregistrement du paramétrage.
- **Fréquence:** Changez la fréquence des données d'affichage pour qu'elle corresponde à la fréquence de la carte graphique de votre ordinateur. N'utilisez cette fonction que si l'image semble papilloter verticalement.
- **Suivi:** Synchronise la fréquence du signal de l'affichage avec la carte graphique. Si l'image semble ne pas être stable ou papillote, utiliser cette fonction pour la corriger.
- **Position Horiz.:** Règle le positionnement horizontal de l'image.
- **Position Vert.:** Règle le positionnement vertical de l'image.

Remarque : Ce menu est uniquement disponible si la source d'entrée est RVB/Composante.

Mode Lumineux

Réglez les paramètres de mode de luminosité.

- **DynamicBlack:** Utilisez pour ajuster automatiquement la luminosité de l'image afin de procurer des performances de contraste optimales.
- **Puissance:** Choisissez le pourcentage de puissance pour le mode lumineux.

Remise à zéro

Restaurez les paramètres par défaut des réglages couleur.

UTILISER LE PROJECTEUR

Menu Affichage 3D

Remarque :

- Ce projecteur 3D Ready dispose d'une solution 3D DLP-Link.
- Veuillez vous assurer que vos lunettes 3D sont destinées à la 3D DLP-Link avant de lire votre vidéo.
- Ce projecteur prend en charge la 3D à affichage séquentiel (tournage de page) via les ports HDMI1/HDMI2/VGA.
- Pour activer le mode 3D, le débit de trames d'entrée doit être réglée sur 60 Hz uniquement, un débit de trames inférieur ou supérieur n'est pas pris en charge.
- Pour obtenir les meilleures performances, une résolution de 1920x1080 est recommandée, veuillez noter que la résolution 4K (3840x2160) n'est pas prise en charge en mode 3D.

Mode 3D

Utilisez cette option pour activer ou désactiver la fonction 3D.

- **Arrêt** : Sélectionner « Arrêt » pour désactiver le mode 3D.
- **Marche** : Sélectionnez « Marche » pour activer le mode 3D.

Remarque : Si les sources 2D et 3D arrivent au projecteur en même temps, si l'image fantôme apparaît dans la source 2D, assurez-vous de désactiver manuellement la fonction 3D.

Technologie 3D

Réglez le paramètre Technologie 3D sur « Lien DLP » ou « Synchro 3D ».

3D->2D

Utilisez cette option pour spécifier comment le contenu 3D doit apparaître à l'écran.

- **Trois dimensions**: Affiche un signal 3D.
- **L (Gauche)** : Affiche le cadre gauche du contenu 3D.
- **R (Droite)** : Affiche le cadre droit du contenu 3D.

Format 3D

Utilisez cette option pour sélectionner le contenu en format 3D approprié.

- **Automatique**: Lorsqu'un signal d'identification 3D est détecté, le format 3D est sélectionné automatiquement.
- **SBS**: Affiche le signal 3D en format "Côte à côte".
- **Haut et bas**: Affiche un signal 3D au format "Haut et bas".
- **Superposés**: Affiche un signal 3D au format "Superposés".

Invers. Sync 3D

Utilisez cette option pour activer/désactiver la fonction invers. sync 3D.

Remise à zéro

Restaurez les paramètres par défaut des réglages 3D.

UTILISER LE PROJECTEUR

Afficher le menu ratio

Ratio

Sélectionner le ratio de l'image affichée entre les options suivantes :

- **4:3**: Ce format est pour des sources d'entrée 4:3.
- **16:9**: Ce format est pour des sources d'entrée 16:9, par exemple les HDTV et les DVD améliorés pour TV à grand écran.
- **16:10** (pour le modèle WUXGA uniquement) : Ce format est pour les sources d'entrée 16:10, comme les portables à écran large.
- **LBX**: Ce format est pour une source de format letterbox non 16x9 et si vous utilisez des objectifs 16x9 pour afficher un format d'image de 2,35:1 en résolution pleine.
- **Natif**: Ce format affiche l'image d'origine sans aucune mise à l'échelle.
- **Automatique**: Sélectionne automatiquement le format d'affichage approprié.

Remarque :

- *Les informations détaillées concernant le mode LBX :*
 - *Certains DVDs au format Boîte à lettres ne sont pas compatibles avec les TVs 16x9. Dans cette situation, l'image aura l'air incorrecte si l'image est affichée en mode 16:9. Pour résoudre ce problème, veuillez essayer d'utiliser le mode 4:3 pour regarder cette sorte de DVD. Si le contenu n'est pas 4:3, il y aura des barres noires autour de l'image dans l'affichage 16:9. Pour ce type de contenu, vous pouvez utiliser le mode LBX pour remplir l'image sur l'affichage 16:9.*
 - *Si vous utilisez un objectif anamorphique externe, ce mode LBX vous permet également de regarder un contenu 2,35:1 (comprenant les DVD anamorphiques et les films HDTV) dont la largeur anamorphique prise en charge est améliorée pour l'affichage 16x9 dans une image 2,35:1 large. Dans ce cas, il n'y a pas de barres noires. La puissance et la résolution verticale de la source lumineuse sont complètement utilisées.*

Tableau de redimensionnement 1080p :

Ecran 16:9	480i/p	576i/p	1080i/p	720p	PC
4x3	Étirer en 1440x1080.				
16x9	Étirer en 1920x1080.				
LBX	Étirer en 1920x1440 puis afficher l'image 1920x1080 au centre.				
Natif	- Mappage au centre 1:1. - Aucune mise à l'échelle ne sera effectuée. L'image est affichée avec la résolution basée sur la source d'entrée.				
Automatique	- Si le format automatique est sélectionné, le type d'écran devient automatiquement 16:9 (1920x1080). - Si la source est en 4:3, le type d'écran est mis à l'échelle en 1440x1080. - Si la source est en 16:9, le type d'écran est mis à l'échelle en 1920x1080. - Si la source est en 16:10, le type d'écran est mis à l'échelle en 1920x1200 et une zone de 1920x1080 est réduite pour l'affichage.				

UTILISER LE PROJECTEUR

Règle de mappage automatique 1080p :

Automatique	Résolution d'entrée		Automatique/Mise à l'échelle	
	Résolution-H	Résolution-V	1920	1080
4:3	640	480	1440	1080
	800	600	1440	1080
	1024	768	1440	1080
	1280	1024	1440	1080
	1400	1050	1440	1080
	1600	1200	1440	1080
Portable large	1280	720	1920	1080
	1280	768	1800	1080
	1280	800	1728	1080
SDTV	720	576	1350	1080
	720	480	1620	1080
HDTV	1280	720	1920	1080
	1920	1080	1920	1080

Table de mise à l'échelle WUXGA pour 1920 x 1200 DMD (type d'écran 16:10) :

Remarque :

- Type d'écran pris en charge 16:10 (1920 x 1200), 16:9 (1920 x 1080).
- Lorsque le type d'écran est 16:9, le format 16x10 devient indisponible.
- Lorsque le type d'écran est 16:10, le format 16x9 devient indisponible.
- Si vous sélectionnez l'option automatique, alors le mode d'affichage est également changé automatiquement.

Ecran 16:10	480i/p	576i/p	1080i/p	720p	PC
4x3	Mise à l'échelle en 1600x1200.				
16x10	Mise à l'échelle en 1920x1200.				
LBX	Mise à l'échelle en 1920x1440 puis afficher l'image 1920x1200 au centre.				
Natif	- Mappage au centre 1:1. - Aucune mise à l'échelle ne sera effectuée. L'image est affichée avec la résolution basée sur la source d'entrée.				
Automatique	- Si ce format est sélectionné, le type d'écran devient automatiquement 16:10 (1920x1200). - Si la source est en 4:3, le type d'écran est mis à l'échelle en 1600x1200. - Si la source est en 16:9, le type d'écran est mis à l'échelle en 1920x1080. - Si la source est en 16:10, le type d'écran est mis à l'échelle en 1920x1200.				

UTILISER LE PROJECTEUR

Règle de mappage automatique WUXGA (type d'écran 16:10) :

Automatique	Résolution d'entrée		Automatique/Mise à l'échelle	
	Résolution-H	Résolution-V	1920	1200
4:3	640	480	1600	1200
	800	600	1600	1200
	1024	768	1600	1200
	1280	1024	1600	1200
	1400	1050	1600	1200
	1600	1200	1600	1200
Portable large	1280	720	1920	1080
	1280	768	1920	1152
	1280	800	1920	1200
SDTV	720	576	1500	1200
	720	480	1800	1200
HDTV	1280	720	1920	1080
	1920	1080	1920	1080

Table de mise à l'échelle WUXGA (type d'écran 16:9) :

Ecran 16:9	480i/p	576i/p	1080i/p	720p	PC
4x3	Étirer en 1440x1080.				
16x9	Étirer en 1920x1080.				
LBX	Étirer en 1920x1440 puis afficher l'image 1920x1080 au centre.				
Natif	<ul style="list-style-type: none"> - Mappage au centre 1:1. - Aucune mise à l'échelle ne sera effectuée. L'image est affichée avec la résolution basée sur la source d'entrée. 				
Automatique	<ul style="list-style-type: none"> - Si ce format est sélectionné, le type d'écran devient automatiquement 16:9 (1920x1080). - Si la source est en 4:3, le type d'écran est mis à l'échelle en 1440x1080. - Si la source est en 16:9, le type d'écran est mis à l'échelle en 1920x1080. - Si la source est en 16:10, le type d'écran est mis à l'échelle en 1920x1200 et une zone de 1920x1080 est réduite pour l'affichage. 				

UTILISER LE PROJECTEUR

Règle de mappage automatique WUXGA (type d'écran 16:9) :

Automatique	Résolution d'entrée		Automatique/Mise à l'échelle	
	Résolution-H	Résolution-V	1920	1080
4:3	640	480	1440	1080
	800	600	1440	1080
	1024	768	1440	1080
	1280	1024	1440	1080
	1400	1050	1440	1080
	1600	1200	1440	1080
Portable large	1280	720	1920	1080
	1280	768	1800	1080
	1280	800	1728	1080
SDTV	720	576	1350	1080
	720	480	1620	1080
HDTV	1280	720	1920	1080
	1920	1080	1920	1080

Afficher le menu de masquage

Masquage

Utilisez cette fonction pour éliminer le bruit de codage vidéo sur le bord de la source vidéo.

Afficher le menu de zoom

Zoom

Utilisez pour réduire ou agrandir une image sur l'écran de projection.

Afficher le menu de déplacement image

Déplacement image

Ajustez la position de l'image projetée horizontalement (H) ou verticalement (V).

Afficher le menu Correction géométrique

Quatre coins

Pour permettre à l'image d'être pressée pour tenir dans une zone définie en déplaçant chacun des quatre coins d'une position x et y.

Trapèze H

Réglez horizontalement la distorsion de l'image et créez une image plus carrée. La distorsion horizontale est utilisée pour corriger une image trapézoïdale dans laquelle les bords gauche et droit de l'image sont inégaux en longueur. Ceci est destiné à être utilisé avec les applications sur l'axe horizontalement.

Trapèze V

Réglez verticalement la distorsion de l'image et créez une image plus carrée. La distorsion verticale permet de corriger une image trapézoïdale dans laquelle les bords supérieur et inférieur sont inclinés vers un des côtés. Cela peut servir pour les applications sur axe vertical.

UTILISER LE PROJECTEUR

Trapèze auto

Corrigez le trapèze numériquement pour adapter l'image projetée sur la zone sur laquelle vous projetez.

Remarque :

- *La taille de l'image est légèrement réduite lors du réglage du trapèze horizontal et vertical.*
- *Lorsque Trapèze auto est utilisé, la fonction Réglage quatre coins est désactivée.*

Remise à zéro

Restaurez les paramètres par défaut des réglages de correction géométrique.

Menu audio

Menu audio muet

Muet

Utilisez cette option pour désactiver temporairement le son.

- **Marche:** Choisissez "Marche" pour activer le mode muet.
- **Arrêt:** Choisissez "Arrêt" pour désactiver le mode muet.

Remarque : *La fonction "Muet" affecte le volume du haut-parleur interne et du haut-parleur externe.*

Menu volume audio

Volume

Ajustez le niveau du volume.

Menu d'entrée audio

Entrée audio

Sélectionnez le port d'entrée audio pour les sources vidéo comme suit :

- **HDMI1 / MHL:** Audio 1, Audio 2 ou Val. par défaut.
- **HDMI2:** Audio 1, Audio 2 ou Val. par défaut.
- **HDBaseT:** Audio 1, Audio 2 ou Val. par défaut.
- **VGA:** Audio 1 et Audio 2.
- **VGA 1:** Audio 1 et Audio 2.
- **VGA 2:** Audio 1 et Audio 2.
- **S-Vidéo:** Audio 1 et Audio 2.
- **Vidéo:** Audio 1 et Audio 2.

Remarque :

- *Les options HDBaseT, VGA 1, VGA 2 et S-Vidéo ne sont applicables que sur le modèle HDBaseT.*
- *L'option VGA n'est applicable que sur le modèle non-HDBaseT.*

Menu de la fonction d'entrée audio / micro

Fonction d'entrée audio / micro

Configurez le réglage de la source d'entrée audio.

UTILISER LE PROJECTEUR

Menu Configuration

Réglage du menu de projection

Projection

Sélectionner la projection préférée entre devant, arrière, plafond haut, et arrière haut.

Réglage du menu de type d'écran

Type d'écran (pour le modèle WUXGA uniquement)

Choisissez le type d'écran entre 16:9 ou 16:10.

Réglage du menu de réglages puissance

Allumage direct

Choisissez "Marche" pour activer le mode Allumage Direct. Le projecteur s'allumera automatiquement lorsqu'il est fourni de l'alimentation secteur, sans avoir à appuyer sur le bouton "Puissance" sur le pavé du projecteur ou de la télécommande.

Signal marche

Choisissez "Marche" pour activer le mode Puissance signal. Le projecteur s'allumera automatiquement lorsqu'un signal est détecté, sans avoir à appuyer sur le bouton "Puissance" sur le pavé du projecteur ou de la télécommande.

Arrêt Auto (min)

Règle l'intervalle du décompte. Le compte à rebours débutera lorsqu'il n'y a aucun signal envoyé au projecteur. Le projecteur s'éteindra automatiquement une fois le compte à rebours écoulé (en minutes).

Sleep Timer (min)

Réglage de la minuterie de veille.

- **Sleep Timer (min):** Règle l'intervalle du décompte. Le compte à rebours débutera/ qu'il y ait un signal ou non envoyé au projecteur. Le projecteur s'éteindra automatiquement une fois le compte à rebours écoulé (en minutes).
Remarque : La minuterie de veille (Sleep Timer) est réinitialisée à chaque fois lorsque le projecteur est éteint.
- **Toujours en marche:** Cochez pour toujours en marche la minuterie de veille.

Mode puissance (Veille)

Définissez le paramétrage du mode d'alimentation.

- **Actif:** Choisissez "Actif" pour revenir à la veille normale.
- **Eco.:** Choisissez "Eco." pour éviter de gaspiller du courant < 0,5 W.

Alimentation USB (Veille)

Activez ou désactivez la fonction Alimentation USB lorsque le projecteur est en mode veille.

Remarque : L'USB ne peut pas fournir d'alimentation électrique avec les sources S-Vidéo ou MHL.

UTILISER LE PROJECTEUR

Réglage du menu de Sécurité

Sécurité

Activez cette fonction pour demander un mot de passe avant d'utiliser le projecteur.

- **Marche:** Choisissez "Marche" pour utiliser la vérification de sécurité lors de la mise sous tension du projecteur.
- **Arrêt:** Choisissez "Arrêt" pour pouvoir allumer le projecteur sans vérification du mot de passe.

Sécurité Horloge

Permet de sélectionner la fonction de date (Mois/Jour/Heure) pour définir le nombre d'heures pendant lesquelles le projecteur peut être utilisé. Une fois que le temps s'est écoulé, vous devrez à nouveau entrer votre mot de passe.

Changer mot passe

Utilisez pour définir ou modifier le mot de passe qui est demandé lorsque vous allumez le projecteur.

Réglage du menu des paramètres lien HDMI

Remarque :

- Lorsque vous connectez des appareils compatibles HDMI CEC au projecteur avec des câbles HDMI, vous pouvez les contrôler sur le même état mise sous tension ou mise hors tension avec la fonction de contrôle de Lien HDMI du menu à l'écran du projecteur. Ceci vous permet d'ajouter un appareil ou plusieurs à un groupe Mise sous tension ou Mise hors tension avec la fonction Lien HDMI. Dans une configuration typique, votre lecteur DVD peut être relié au projecteur via un amplificateur ou système home cinéma.

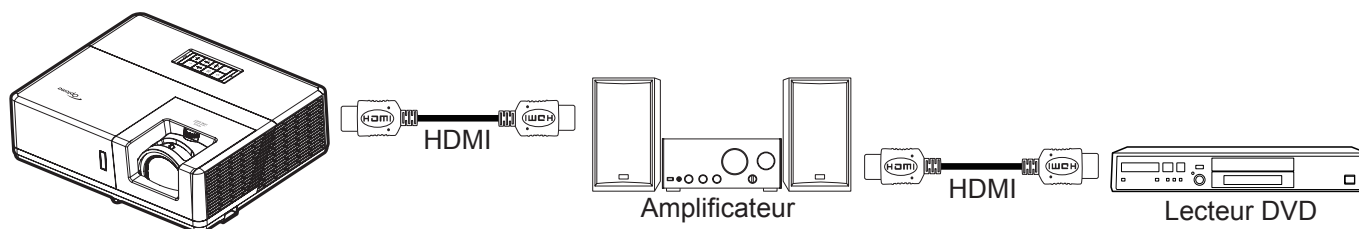

Lien HDMI

Activer/désactiver la fonction Lien HDMI. TV incluse, Commutation on et Commutation off ne seront disponibles que si ce paramètre est sur "Marche".

TV incluse

Réglez sur "Oui" si vous préférez que la TV et le projecteur s'éteignent en même temps automatiquement. Pour empêcher les deux appareils d'être éteints en même temps, réglez ce paramètre sur "Non".

Commutation of

Alimentation CEC sur commande.

- **Mutuel:** Le projecteur et l'appareil CEC seront allumés en même temps.
- **Projecteur → Matériel:** L'appareil CEC ne sera allumé qu'une fois le projecteur allumé.
- **Matériel → Projecteur:** Le projecteur ne sera allumé qu'une fois l'appareil CEC allumé.

Commutation on

Activez cette fonction pour permettre au Lien HDMI et au projecteur de s'éteindre en même temps automatiquement.

Réglage du menu de mire

Mire

Sélectionner la mire parmi Green Grid, Magenta Grid, White Grid, blanc ou désactivez cette fonction (arrêt).

UTILISER LE PROJECTEUR

Réglage du menu des réglages télécommande

Fonction IR

Définissez le paramétrage de la fonction IR.

- **Marche:** Choisissez "Marche", le projecteur peut fonctionner avec la télécommande depuis le récepteur IR supérieur et avant.
- **Arrêt:** Choisissez "Arrêt", ne pourra pas fonctionner avec la télécommande. En sélectionnant "Arrêt", vous pourrez utiliser les touches du pavé.

Télécommande

Définissez le code personnalisé de la télécommande en appuyant sur le bouton ID télécommande pendant 3 seconds, vous voyez alors l'indicateur de la télécommande (au-dessus du bouton Arrêt) commencer à clignoter. Saisissez ensuite un nombre entre 00 et 99 avec les touches numériques du clavier. Après avoir saisi le nombre, l'indicateur de la télécommande clignote rapidement deux fois pour indiquer que le code de la télécommande a changé.

F1/F2/F3

Affectez la fonction par défaut pour F1, F2, ou F3 parmi Mire, Luminosité, Contraste, Sleep Timer, Correspondance Couleurs, Temp. Couleur, Gamma, Projection ou MHL.

Réglage du menu ID Projecteur

ID Projecteur

La définition ID peut être configurée par menu (page 0~99), et permet à l'utilisateur de contrôler un projecteur individuel en utilisant la commande RS232.

Menu de configuration relais 12V

Relais 12V

Utilisez cette fonction pour activer ou désactiver le déclencheur.

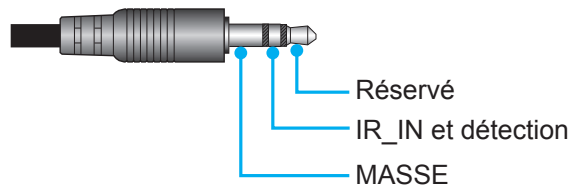

- **Arrêt:** Choisissez "Arrêt" pour désactiver le relais.
- **Marche:** Choisissez "Marche" pour activer le déclencheur.

Menu Réglages Contrôle communications HDBaseT

Ethernet / RS232

Le projecteur peut détecter automatiquement le signal Ethernet ou RS232 provenant de l'émetteur HDBaseT fourni. Pour une détection automatique, assurez-vous que le signal correspondant est activé.

Mode HDBaseT

Sélectionnez le mode HDBaseT.

- **Automatique:** Le projecteur détectera automatiquement le signal provenant de l'émetteur HDBaseT fourni.
- **HDBaseT:** Le projecteur active le mode Allumage Direct.

Remarque : Lorsque le contrôle communications HDBaseT est « Marche », le signal de sortie du relais 12V est toujours « Marche », même si le projecteur est en mode Veille.

UTILISER LE PROJECTEUR

Réglage du menu des options

Langue

Sélectionner le menu OSD multilingue parmi anglais, allemand, français, italien, espagnol, portugais, polonais, néerlandais, suédois, norvégien / danois, finnois, grec, chinois traditionnel, chinois simplifié, japonais, coréen, russe, hongrois, tchécoslovaque, arabe, thaï, turc, persan, vietnamien, indonésien, roumain et slovène.

Légendage

Le légendage est une version texte de l'audio du programme ou d'autres informations affichées à l'écran. Si le signal d'entrée contient un légendage, vous pouvez activer la fonction et regarder les chaînes. Les options disponibles comprennent "Arrêt", "CC1" et "CC2".

Réglage Menu

Réglez la position du menu sur l'écran et configurez les paramètres de temporisation du menu.

- **Pos. Menu:** Sélectionner la position du menu sur l'écran d'affichage.
- **Menu Timer:** Réglez la durée pendant laquelle le menu OSD reste visible sur l'écran.

Source auto

Choisissez cette option pour laisser le projecteur trouver automatiquement une source d'entrée disponible.

Source d'Entrée

Sélectionnez la source d'entrée parmi HDMI1 / MHL, HDMI2, HDBaseT, VGA, VGA 1, VGA 2, S-Vidéo et Vidéo.

Remarque :

- *Les options HDBaseT, VGA 1, VGA 2 et S-Vidéo ne sont applicables que sur le modèle HDBaseT.*
- *L'option VGA n'est applicable que sur le modèle non-HDBaseT.*

Nom de l'entrée

Utilisez pour renommer la fonction d'entrée afin de faciliter l'identification. Les options disponibles comprennent HDMI1 / MHL, HDMI2, HDBaseT, VGA, VGA 1, VGA 2, S-Vidéo et Vidéo.

Remarque :

- *Les options HDBaseT, VGA 1, VGA 2 et S-Vidéo ne sont applicables que sur le modèle HDBaseT.*
- *L'option VGA n'est applicable que sur le modèle non-HDBaseT.*

Haute Altitude

Lorsque "Marche" est sélectionné, les ventilateurs tournent plus vite. Cette fonctionnalité est utile dans les régions de haute altitude où l'air est raréfié.

Arrêt sur image

Choisissez "Marche" ou "Arrêt" pour verrouiller ou déverrouiller le réglage des paramètres du mode d'affichage.

Clavier Verrouillé

Si la fonction Clavier verrouillé est "Marche", le clavier est verrouillé. Cependant, le projecteur pourra fonctionner avec la télécommande. En sélectionnant "Arrêt", vous pourrez réutiliser le pavé.

Info Cachées

Activez cette fonction pour masquer le message d'information.

- **Arrêt:** Choisissez "Arrêt" pour afficher le message "recherche".
- **Marche:** Choisissez "Marche" pour masquer le message d'information.

UTILISER LE PROJECTEUR

Logo

Utiliser cette fonction pour régler l'écran de démarrage. Si des changements sont faits, le nouveau réglage ne prendra effet que la prochaine fois que le projecteur est allumé.

- **Val. par défaut:** L'écran de démarrage par défaut.
- **Neutre:** Le logo ne s'affiche pas sur l'écran de démarrage.
- **Utilisateur:** Utilisez l'image stockée en tant qu'écran de démarrage.

Couleur Arr Plan

Utilisez cette fonction pour afficher un écran de couleur bleue, rouge, verte, grise, aucun ou logo si aucun signal n'est disponible.

Remarque : Si la couleur de l'arrière-plan est réglée sur "Aucun", la couleur de l'arrière-plan est noire.

Menu de configuration Reset OSD

Réinitialiser Menu

Restaurez les paramètres par défaut des réglages du menu OSD.

Réinitialiser aux valeurs par défaut

Menu de configuration Réinitialiser aux valeurs par défaut.

Menu Réseau

Menu Réseau LAN

Etat Réseau

Affiche l'état de connexion du réseau (lecture seule).

Adresse MAC

Affiche l'adresse MAC (lecture seule).

DHCP

Utilisez cette option pour activer ou désactiver la fonction DHCP.

- **Arrêt:** Pour affecter une IP, un masque de sous-réseau, une passerelle et une configuration DNS manuellement.
- **Marche:** Le projecteur va obtenir une adresse IP automatiquement depuis votre réseau.

Remarque : Le fait de quitter le menu OSD applique automatiquement les valeurs saisies.

Adresse IP

Affiche l'adresse IP.

Masque s.-réseau

Affiche le numéro de masque de sous-réseau.

Passerelle

Affiche la passerelle par défaut du réseau connecté au projecteur.

DNS

Affiche le numéro DNS.

UTILISER LE PROJECTEUR

Comment utiliser un navigateur web pour contrôler votre projecteur

1. Activez "Marche" pour l'option DHCP sur le projecteur afin de permettre à un serveur DHCP d'affecter automatiquement une adresse IP.
2. Ouvrez le navigateur Web sur votre PC et saisissez l'adresse IP du projecteur ("Réseau > LAN > Adresse IP").
3. Entrez le Nom d'utilisateur et le Mot de passe puis cliquez sur "Connexion".
L'interface Web de configuration du projecteur s'ouvre.

Remarque :

- Le nom d'utilisateur et le mot de passe par défaut sont "admin".
- Les étapes de cette section se basent sur le système d'exploitation Windows 7.

Effectuer une connexion directe de votre ordinateur au projecteur*

1. Activez l'option DHCP "Arrêt" sur le projecteur.
2. Configurez l'adresse IP, le masque de sous réseau, la passerelle et le DNS sur le projecteur ("Réseau > LAN").
3. Ouvrez la page **Centre Réseau et partage** sur votre PC, et affectez les mêmes paramètres réseau à votre PC que pour votre projecteur. Cliquez sur "OK" pour enregistrer les paramètres.

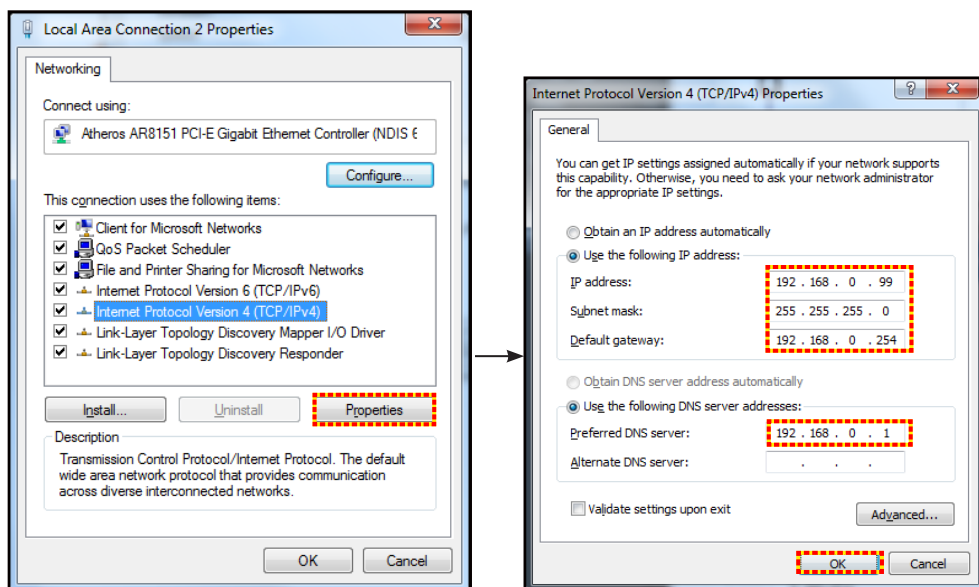

4. Ouvrez le navigateur Web sur votre PC et saisissez l'adresse IP affectée à l'étape 3 dans le champ d'URL. Puis appuyez sur la touche "Entrer".

Remise à zéro

Réinitialisez toutes les valeurs pour les paramètres LAN.

Menu Réseau : Contrôle

Crestron

Utilisez cette fonction pour sélectionner la fonction réseau (port : 41794).

Pour plus d'informations, visitez <http://www.crestron.com> et www.crestron.com/getroomview.

Extron

Utilisez cette fonction pour sélectionner la fonction réseau (port : 2023).

PJ Link

Utilisez cette fonction pour sélectionner la fonction réseau (port : 4352).

AMX Device Discovery

Utilisez cette fonction pour sélectionner la fonction réseau (port : 9131).

UTILISER LE PROJECTEUR

Telnet

Utilisez cette fonction pour sélectionner la fonction réseau (port : 23).

HTTP

Utilisez cette fonction pour sélectionner la fonction réseau (port : 80).

Menu configuration réseau paramètres de contrôle

Fonction LAN RJ45

Pour des raisons de simplicité et de convivialité, le projecteur fournit plusieurs fonctions de réseau et de gestion à distance. La fonction LAN/RJ45 du projecteur à travers un réseau, comme gérer à distance : Paramètres d'allumage/arrêt, de luminosité et de contraste. Vous pouvez également visualiser les informations d'état du projecteur, telles que : Source vidéo, Son-Muet, etc.

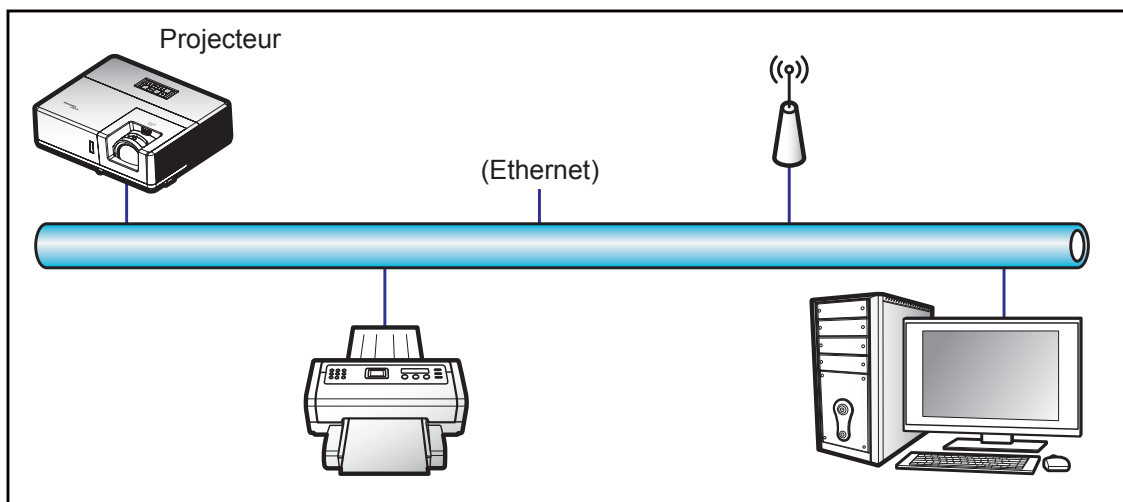

Fonctionnalités du terminal LAN câblé.

Ce projecteur peut être contrôlé à l'aide d'un PC (portable) ou autre appareil externe via le port LAN/RJ45 et est compatible avec Crestron / Extron / AMX (Device Discovery) / PJLink.

- Crestron est une marque déposée de Crestron Electronics, Inc. aux États-Unis.
- Extron est une marque déposée de Extron Electronics, Inc aux États-Unis.
- AMX est une marque déposée de AMX LLC, Inc aux États-Unis.
- PJLink a déposé une demande d'enregistrement de marque commerciale et de logo au Japon, aux États-Unis et d'autres pays en date de JMBIA.

Ce projecteur est pris en charge par les commandes spécifiques du contrôleur Crestron Electronics et logiciel correspondant, comme RoomView®.

<http://www.crestron.com/>

Ce projecteur est conforme pour prendre en charge les périphériques Extron pour référence.

<http://www.extron.com/>

Le projecteur est pris en charge par AMX (Device Discovery).

<http://www.amx.com/>

Ce projecteur prend en charge toutes les commandes de PJLink Classe1 (version 1.00).

<http://pjlink.jbmia.or.jp/english/>

Pour des informations plus détaillées sur les divers types d'appareils externes pouvant être branchés sur le port LAN/RJ45 et le contrôle à distance du projecteur, ainsi que des informations sur les commandes compatibles avec chaque type d'appareil externe, veuillez contacter le Service d'assistance directement.

UTILISER LE PROJECTEUR

LAN RJ45

1. Branchez un câble RJ45 sur les ports RJ45 du projecteur et du PC (portable).

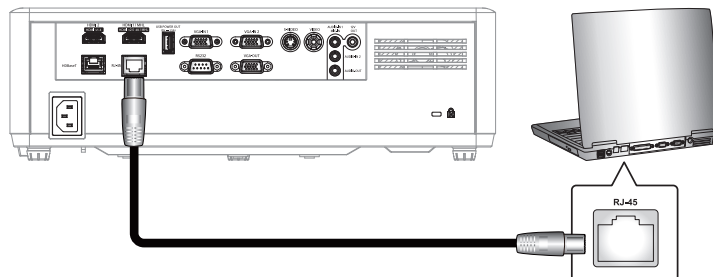

2. Sur le PC (ordinateur portable), sélectionnez **Start (Démarrer) > Control Panel (Panneau de configuration) > Network Connections (Connexions réseau)**.

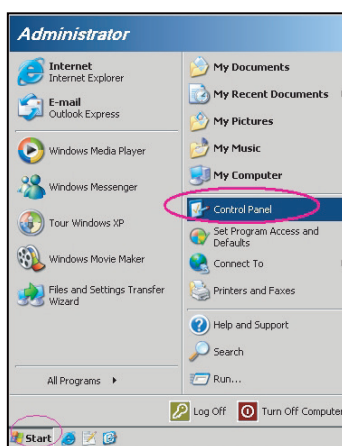

3. Faites un clic droit sur **Local Area Connection (Connexion au réseau local)**, et sélectionnez **Property (Propriétés)**.

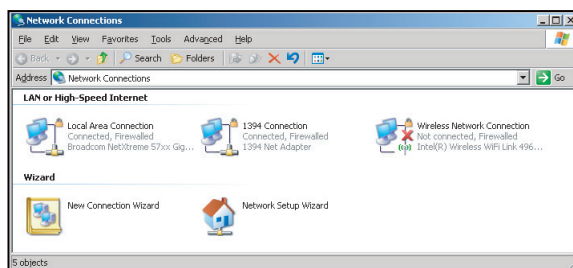

4. Dans la fenêtre **Propriétés (Propriétés)**, sélectionnez l'onglet **General (Général tab)**, et sélectionnez **Internet Protocol (TCP/IP) (Protocole Internet (TCP/IP))**.

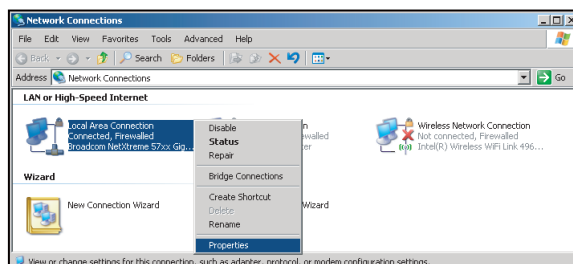

UTILISER LE PROJECTEUR

5. Cliquez sur "Propriétés".

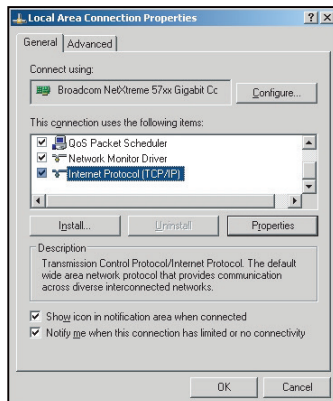

6. Saisissez l'adresse IP et le masque de sous-réseau, puis appuyez sur "OK".

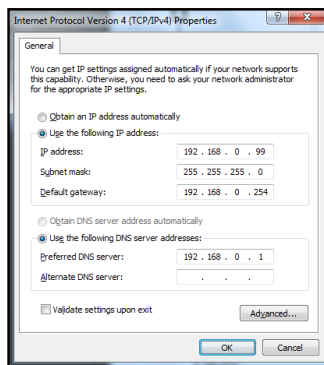

7. Appuyez sur le bouton "Menu" sur le projecteur.
8. Ouvrez sur le projecteur **Réseau > LAN**.
9. Entrez les paramètres de connexion suivants :
 - DHCP: Arrêt
 - Adresse IP: 192.168.0.100
 - Masque s.-réseau: 255.255.255.0
 - Passerelle: 192.168.0.254
 - DNS: 192.168.0.51
10. Appuyez sur "Entrer" pour confirmer les paramètres.
11. Ouvrez un navigateur Internet, par exemple Microsoft Internet Explorer avec Adobe Flash Player 9.0 ou une version ultérieure installée.
12. Dans la barre d'adresse du projecteur, entrez l'adresse IP : 192.168.0.100.



13. Appuyez sur "Entrer".
Le projecteur est configuré pour une gestion à distance. La fonction LAN/RJ45 s'affiche comme suit :

UTILISER LE PROJECTEUR

Page d'informations

Model: Optoma Tool Info Contact IT Help

Optoma

Projector Information

Projector Name: Optoma
Location: _____
Firmware Version: B01
MAC Address: 00 60 E9 16 56 17
Resolution: 1080p 60Hz
Lamp Hours: 0
Assigned to: Optoma Projector

Projector Status

Power Status: Power On
Source: HDMI
Display Mode: Cinema
Projection: Front
Brightness Mode: Bright
Error Status: 0:No Error

exit

CRESTRON connected Expansion Options

Page principale

Model: Optoma Tool Info Contact IT Help

Optoma

Power Vol - Mute Vol +

Sources List

HDMI 1
HDMI 2
Display Port
VGA

Menu Re-Sync
Enter
AV mute Source

Freeze Contrast Brightness Sharpness

CRESTRON connected Expansion Options

Page Outils

Model: Optoma Tool Info Contact IT Help

Optoma

Crestron Control

IP Address: 192.168.0.199
IP ID: 7
Port: 41794

Projector

Projector Name: Optoma
Location: _____
Assigned to: Optoma Projector

User Password

Enabled
New Password: _____
Confirm: _____

Admin Password

Enabled
New Password: _____
Confirm: _____

DHCP

Enabled
IP Address: 192.168.0.100
Subnet Mask: 255.255.255.0
Default Gateway: 192.168.0.254
DNS Server: 192.168.0.51

exit

CRESTRON connected Expansion Options

Contacter le service d'assistance

Title X

Send

UTILISER LE PROJECTEUR

RS232 avec fonction Telnet

Il existe un autre moyen de contrôle RS232 dans le projecteur, appelé, "RS232 via TELNET" pour interface LAN/RJ45.

Guide de mise en route pour "RS232 via Telnet".

- Vérifiez et obtenez l'adresse IP de l'OSD du projecteur.
- Assurez-vous que l'ordinateur portable/le PC peut accéder à la page Web du projecteur.
- Assurez-vous que le "Pare-feu de Windows" est désactivé au cas où la fonction "TELNET" filtre votre ordinateur portable/PC.

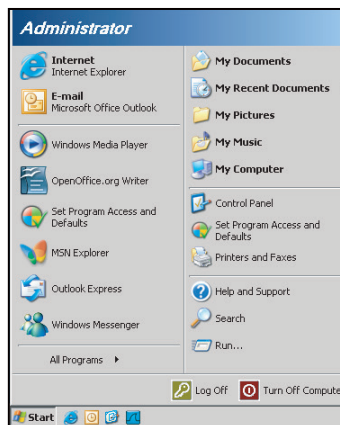

1. Sélectionnez **Démarrer > Tous les programmes > Accessoires > Invite de commande.**

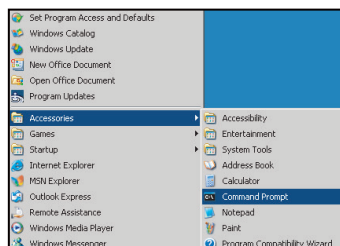

2. Saisissez le format de commande comme suit :
 - telnet ttt.xxx.yyy.zzz 23 (touche "Entrer" enfoncée)
 - (ttt.xxx.yyy.zzz : Adresse-IP du projecteur)
3. Si la connexion Telnet est prête et que l'utilisateur a saisi une commande RS232, puis appuyé sur le bouton "Entrer", la commande RS232 fonctionnera.

Spécifications pour "RS232 via TELNET" :

1. Telnet : TCP.
2. Port Telnet : 23 (pour plus de détails, veuillez contacter l'agent ou l'équipe de service).
3. Utilitaire Telnet : Windows "TELNET.exe" (mode console).
4. Déconnexion pour contrôle RS232 via Telnet normalement : Fermez
5. l'utilitaire Windows Telnet directement une fois la connexion TELNET prête.
 - Limitation 1 pour contrôle Telnet : il y a moins de 50 octets pour les charges réseau successives pour l'application de contrôle Telnet.
 - Limitation 2 pour contrôle Telnet : il y a moins de 26 octets pour une commande RS232 complète pour l'application de contrôle Telnet.
 - Limitation 3 pour contrôle Telnet : Le délai minimum pour la commande RS232 suivante doit être plus de 200 (ms).

UTILISER LE PROJECTEUR

Menu Info

Menu Info

Affichez les informations du projecteur comme indiqué ci-dessous :

- Norme
- Numéro de série
- Source
- Résolution
- Taux de rafraîchissement
- Mode Affichage
- Télécommande
- Code télécommande (actif)
- Mode puissance (Veille)
- Heure de Source Lumineuse
- Etat Réseau
- Adresse IP
- ID Projecteur
- Mode Lumineux
- Version FW

ENTRETIEN

Installer et nettoyer le filtre à poussière

Installer le filtre à poussière

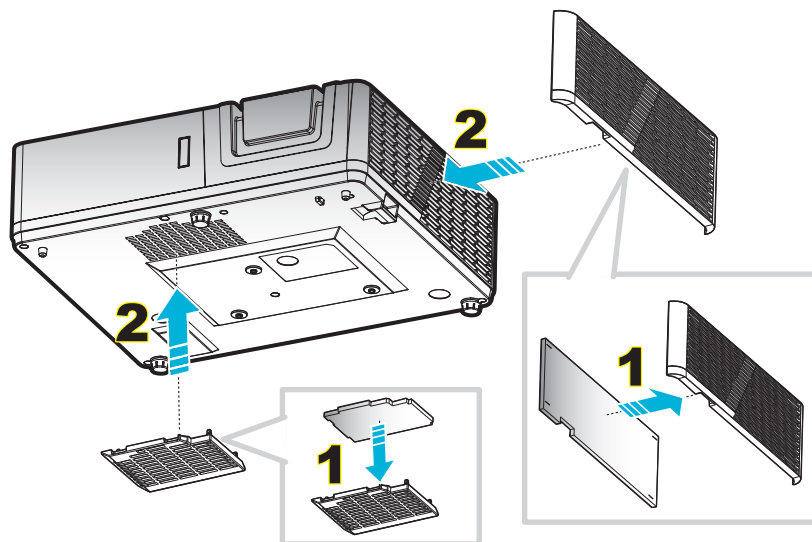

Remarque : Les filtres à poussière sont uniquement requis/fournis dans les régions poussiéreuses.

Nettoyer le filtre à poussière

Nous vous conseillons de nettoyer le filtre à poussière tous les trois mois. Nettoyez-le plus souvent si le projecteur est utilisé dans un environnement poussiéreux.

Procédure :

1. Éteignez l'alimentation du projecteur en appuyant sur le bouton "⏻" du clavier du projecteur ou sur le bouton "①" de la télécommande.
2. Débranchez le cordon d'alimentation.
3. Tirez le compartiment du filtre à poussière vers le bas pour le retirer du bas du projecteur. **1**
4. Retirez délicatement le filtre à air. Puis nettoyez ou remplacez le filtre à poussière. **2**
5. Pour installer le filtre à poussière, suivez les étapes précédentes dans l'ordre inverse.

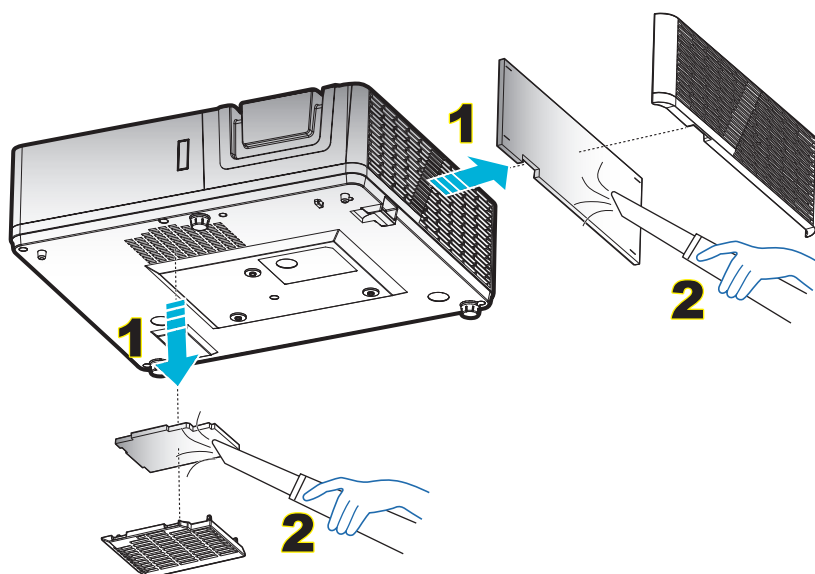

INFORMATIONS SUPPLÉMENTAIRES

Résolutions compatibles

Numérique (HDMI 1.4)

Résolution native : 1920 x 1080 à 60 Hz (ZH606TST) ; 1920 x 1200 à 60 Hz (ZU606TST)

B0/Timing établi	B0/Timing standard	B0 / Synchronisation détaillée :	B1/Mode vidéo	B1 / Synchronisation détaillée :
720 x 400 à 70 Hz	1080P/WUXGA:	Timing natif : 1080P:	640 x 480p à 60 Hz 4:3	1366 x 768 à 60 Hz
640 x 480 à 60 Hz	1280 x 720 à 60 Hz	1920 x 1080 à 60 Hz	720 x 480p à 60 Hz 4:3	1920 x 1080p à 60 Hz
640 x 480 à 67 Hz	1280 x 800 à 60 Hz	Timing natif : WUXGA:	1280 x 720p à 60 Hz 16:9	1920 x 1080 à 120 Hz
640 x 480 à 72 Hz	1280 x 1024 à 60 Hz	1920 x 1200 à 60 Hz	1920 x 1080i à 60 Hz 16:9	1920 x 1200 à 60 Hz (RB) (ZH606TST)
640 x 480 à 75 Hz	1024 x 768 à 120 Hz		720 x 480p à 60 Hz 16:9	
800 x 600 à 56 Hz	640 x 480 à 120 Hz		1920 x 1080p à 60 Hz 16:9	
800 x 600 à 60 Hz	800 x 600 à 120 Hz		720 x 576p à 50 Hz 4:3	
800 x 600 à 72 Hz	1280 x 800 à 120 Hz		1280 x 720p à 50 Hz 16:9	
800 x 600 à 75 Hz			1920 x 1080i à 50 Hz 16:9	
832 x 624 à 75 Hz			720 x 576i à 50 Hz 16:9	
1024 x 768 à 60 Hz			1920 x 1080p à 50 Hz 16:9	
1024 x 768 à 70 Hz			1920 x 1080p à 24 Hz 16:9	
1024 x 768 à 75 Hz			720 x 480p à 60 Hz 16:9	
1280 x 1024 à 75 Hz			720 x 576p à 50 Hz 16:9	
1152 x 870 à 75 Hz			3840 x 2160 à 24 Hz	
			3840 x 2160 à 25 Hz	
			3840 x 2160 à 30 Hz	
			4096 x 2160 à 24 Hz	

Numérique (HDMI 2.0)

Résolution native : 1920 x 1080 à 60 Hz (ZH606TST) ; 1920 x 1200 à 60 Hz (ZU606TST)

B0/Timing établi	B0/Timing standard	B0 / Synchronisation détaillée :	B1/Mode vidéo	B1 / Synchronisation détaillée :
720 x 400 à 70 Hz	800 x 600 à 120 Hz	Timing natif : 1080P:	640 x 480p à 60 Hz 4:3	1366 x 768 à 60 Hz
640 x 480 à 60 Hz	1024 x 768 à 120 Hz	1920 x 1080 à 60 Hz	720 x 480p à 60 Hz 16:9	1920 x 1080 à 120 Hz
640 x 480 à 67 Hz	1280 x 800 à 60 Hz	Timing natif : WUXGA:	720 x 480p à 60 Hz 4:3	
640 x 480 à 72 Hz	1280 x 1024 à 60 Hz	1920 x 1200 à 60 Hz	720 x 480p à 60 Hz 16:9	
640 x 480 à 75 Hz	1280 x 720 à 60 Hz		720 x 576i à 50 Hz 16:9	
800 x 600 à 56 Hz	640 x 480 à 120 Hz		720 x 576p à 50 Hz 4:3	
800 x 600 à 60 Hz	1280 x 800 à 120 Hz		720 x 576p à 50 Hz 16:9	
800 x 600 à 72 Hz			1280 x 720p à 60 Hz 16:9	
800 x 600 à 75 Hz			1280 x 720p à 50 Hz 16:9	
832 x 624 à 75 Hz			1920 x 1080i à 60 Hz 16:9	
1024 x 768 à 60 Hz			1920 x 1080i à 50 Hz 16:9	
1024 x 768 à 70 Hz			1920 x 1080p à 60 Hz 16:9	
1024 x 768 à 75 Hz			1920 x 1080p à 50 Hz 16:9	
1280 x 1024 à 75 Hz			1920 x 1080p à 24 Hz 16:9	
1152 x 870 à 75 Hz			3840 x 2160 à 24 Hz 16:9	
			3840 x 2160 à 25 Hz 16:9	
			3840 x 2160 à 30 Hz 16:9	
			4096 x 2160 à 24 Hz 256:135	
			3840 x 2160 à 50 Hz 16:9	
			3840 x 2160 à 60 Hz 16:9	

B0/Timing établi	B0/Timing standard	B0 / Synchronisation détaillée :	B1/Mode vidéo	B1 / Synchronisation détaillée :
			4096 x 2160 à 50 Hz 256:135	
			4096 x 2160 à 60 Hz 256:135	
			4096 x 2160 à 25 Hz 256:135	
			4096 x 2160 à 30 Hz 256:135	

Analogique

Résolution native : 1920 x 1080 à 60 Hz (ZH606TST) ; 1920 x 1200 à 60 Hz (ZU606TST)

B0/Timing établi	B0/Timing standard	B0/Timing détaillé	B1/Timing détaillé
720 x 400 à 70 Hz	1080P/WUXGA:	Timing natif : 1080P:	1366 x 768 à 60 Hz
640 x 480 à 60 Hz	1280 x 720 à 60 Hz	1920 x 1080 à 60 Hz	1280 x 800 @ 120 Hz (RB)
640 x 480 à 67 Hz	1280 x 800 à 60 Hz	Timing natif : WUXGA:	1920 x 1200 à 60 Hz (RB) (ZH606TST)
640 x 480 à 72 Hz	1280 x 1024 à 60 Hz	1920 x 1200 à 60 Hz	
640 x 480 à 75 Hz	1024 x 768 à 120 Hz		
800 x 600 à 56 Hz	640 x 480 à 120 Hz		
800 x 600 à 60 Hz	800 x 600 à 120 Hz		
800 x 600 à 72 Hz			
800 x 600 à 75 Hz			
832 x 624 à 75 Hz			
1024 x 768 à 60 Hz			
1024 x 768 à 70 Hz			
1024 x 768 à 75 Hz			
1280 x 1024 à 75 Hz			
1152 x 870 à 75 Hz			

Compatibilité vidéo True 3D

Résolutions d'entrée	HDMI 1.4a Entrée 3D	Synchronisation d'entrée			
			1280 x 720P à 50 Hz	Haut et bas	
			1280 x 720P à 60 Hz	Haut et bas	
			1280 x 720P à 50 Hz	Encapsulage de trame	
			1280 x 720P à 60 Hz	Encapsulage de trame	
			1920 x 1080i à 50 Hz	Côte à côte (Moitié)	
			1920 x 1080i à 60 Hz	Côte à côte (Moitié)	
			1920 x 1080P à 24 Hz	Haut et bas	
			1920 x 1080P à 24 Hz	Encapsulage de trame	
	HDMI 1.3		1920 x 1080i à 50 Hz	Côte à côte (Moitié)	Mode SBS allumé
			1920 x 1080i à 60 Hz		
			1280 x 720P à 50 Hz		
			1280 x 720P à 60 Hz		
			1920 x 1080i à 50 Hz	Haut et bas	Mode TAB allumé
			1920 x 1080i à 60 Hz		
		1280 x 720P à 50 Hz			
	1280 x 720P à 60 Hz				
	480i	HQFS	Le format 3D est Superposés		

Remarque :

- Si l'entrée 3D est 1080p à 24 Hz, le DMD doit lire avec un multiple entier en mode 3D.
- Prise en charge de NVIDIA 3DTV Play en absence de frais de brevet pour Optoma.
- 1080i à 25 Hz et 720p à 50 Hz fonctionneront en 100 Hz ; les autres synchronisations 3D fonctionneront en 120 Hz à 1080P à 24 Hz fonctionnera en 144 Hz.

INFORMATIONS SUPPLÉMENTAIRES

Taille d'image et distance de projection

1080p

Taille d'image souhaitée						Distance de projection (C)	
Diagonale		Largeur		Hauteur		Large	
m	pouce	m	pouce	m	pouce	m	pied
0,91	36	0,80	31,38	0,45	17,65	0,6	2,07
1,02	40	0,89	34,86	0,50	19,61	0,7	2,30
1,27	50	1,11	43,58	0,62	24,51	0,9	2,87
1,52	60	1,33	52,29	0,75	29,42	1,0	3,44
1,78	70	1,55	61,01	0,87	34,32	1,2	4,02
2,03	80	1,77	69,73	1,00	39,22	1,4	4,59
2,29	90	1,99	78,44	1,12	44,12	1,6	5,16
2,54	100	2,21	87,16	1,25	49,03	1,7	5,74
3,05	120	2,66	104,59	1,49	58,83	2,1	6,89
3,81	150	3,32	130,74	1,87	73,54	2,6	8,61
4,57	180	3,98	156,88	2,24	88,25	3,1	10,33
5,08	200	4,43	174,32	2,49	98,05	3,5	11,48
6,35	250	5,53	217,89	3,11	122,57	4,4	14,34
7,62	300	6,64	261,47	3,74	147,08	5,2	17,21

Plage de décalage de l'objectif					
Centrer objectif PJ au sommet de l'image				Plage de décalage de l'image	
Verticale + (Max) (A)	Verticale - (Min) (B)	Décalage vertical de l'objectif	Plage verticale à n'importe quelle position horizontale	Horizontale + (Droite)	Horizontale - (Gauche)
cm	cm	cm	cm	cm	cm
56,9	47,5	9,4	Sans objet	0	0
63,3	52,8	10,5	Sans objet	0	0
79,1	66,0	13,1	Sans objet	0	0
94,9	79,2	15,7	Sans objet	0	0
110,7	92,4	18,3	Sans objet	0	0
126,5	105,6	20,9	Sans objet	0	0
142,3	118,8	23,5	Sans objet	0	0
158,1	132,0	26,2	Sans objet	0	0
189,8	158,4	31,4	Sans objet	0	0
237,2	198,0	39,2	Sans objet	0	0
284,7	237,6	47,1	Sans objet	0	0
316,3	264,0	52,3	Sans objet	0	0
395,4	330,0	65,4	Sans objet	0	0
474,4	396,0	78,5	Sans objet	0	0

WUXGA

Taille d'image souhaitée						Distance de projection (C)	
Diagonale		Largeur		Hauteur		Large	
m	pouce	m	pouce	m	pouce	m	pied
0,91	36	0,78	30,53	0,48	19,08	0,6	2,01
1,02	40	0,86	33,92	0,54	21,20	0,7	2,23
1,27	50	1,08	42,40	0,67	26,50	0,9	2,79
1,52	60	1,29	50,88	0,81	31,80	1,0	3,35

INFORMATIONS SUPPLÉMENTAIRES

Taille d'image souhaitée						Distance de projection (C)	
Diagonale		Largeur		Hauteur		Large	
m	pouce	m	pouce	m	pouce	m	pied
1,78	70	1,51	59,36	0,94	37,10	1,2	3,91
2,03	80	1,72	67,84	1,08	42,40	1,4	4,47
2,29	90	1,94	76,32	1,21	47,70	1,5	5,02
2,54	100	2,15	84,80	1,35	53,00	1,7	5,58
3,05	120	2,58	101,76	1,62	63,60	2,0	6,70
3,81	150	3,23	127,20	2,02	79,50	2,6	8,37
4,57	180	3,88	152,64	2,42	95,40	3,1	10,05
5,08	200	4,31	169,60	2,69	106,00	3,4	11,17
6,35	250	5,38	212,00	3,37	132,50	4,3	13,96
7,62	300	6,46	254,40	4,04	159,00	5,1	16,75

Plage de décalage de l'objectif					
Centrer objectif PJ au sommet de l'image				Plage de décalage de l'image	
Verticale + (Max) (A)	Verticale - (Min) (B)	Décalage vertical de l'objectif	Plage verticale à n'importe quelle position horizontale	Horizontale + (Droite)	Horizontale - (Gauche)
cm	cm	cm	cm	cm	cm
58,2	48,5	9,7	Sans objet	0	0
64,6	53,8	10,8	Sans objet	0	0
80,8	67,3	13,5	Sans objet	0	0
96,9	80,8	16,2	Sans objet	0 <td 0	
113,1	94,2	18,8	Sans objet	0	0
129,2	107,7	21,5	Sans objet	0	0
145,4	121,2	24,2	Sans objet	0	0
161,5	134,6	26,9	Sans objet	0	0
193,9	161,5	32,3	Sans objet	0	0
242,3	201,9	40,4	Sans objet	0	0
290,8	242,3	48,5	Sans objet	0	0
323,1	269,2	53,8	Sans objet	0	0
403,9	336,5	67,3	Sans objet	0	0
484,6	403,9	80,8	Sans objet	0	0

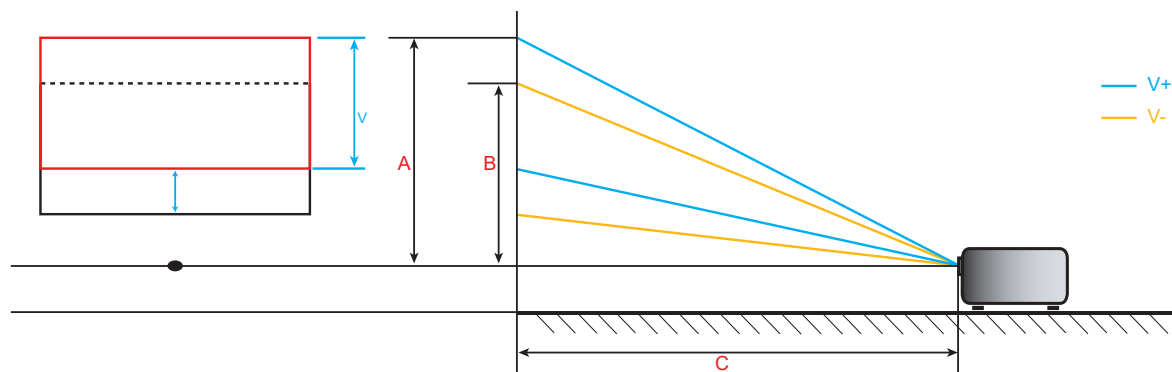

INFORMATIONS SUPPLÉMENTAIRES

Dimensions du projecteur et installation au plafond

1. Pour éviter d'endommager votre projecteur, veuillez utiliser le kit de fixation au plafond d'Optoma.
2. Si vous souhaitez utiliser un autre dispositif de fixation au plafond, assurez-vous que les vis utilisées pour fixer le projecteur au support sont conformes aux spécifications suivantes :
 - Type de vis : M4*5
 - Longueur minimale de la vis : 5mm

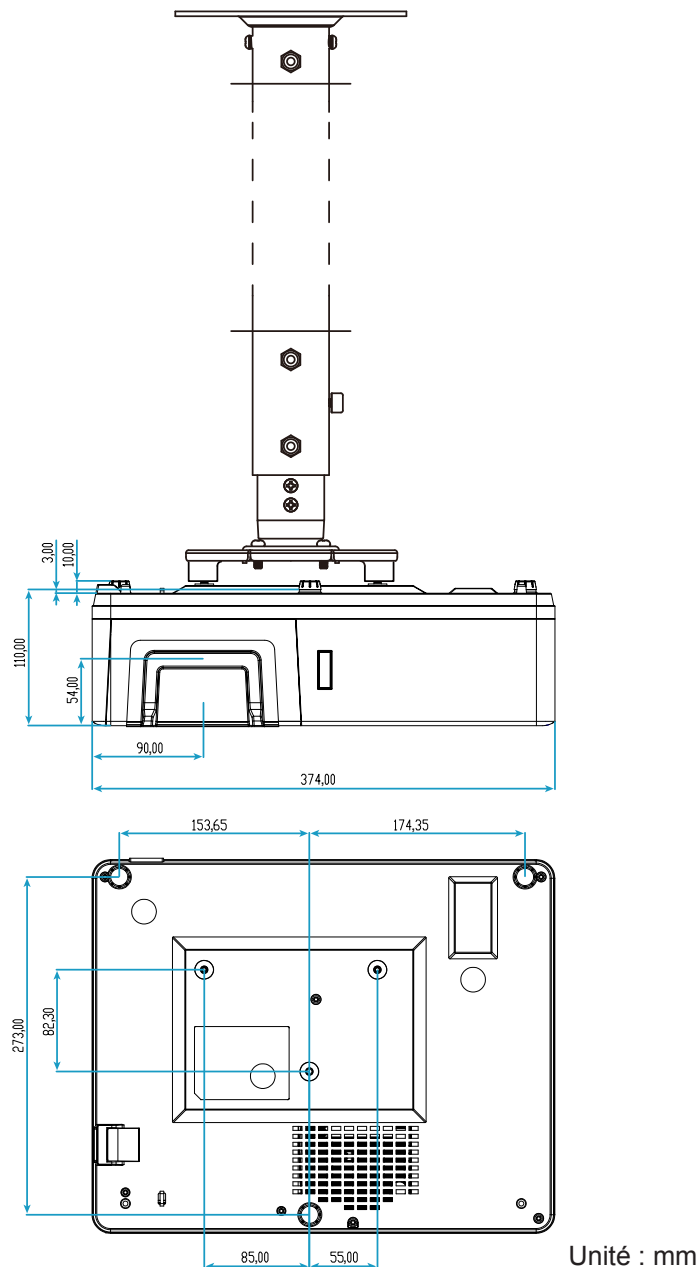

Remarque : Veuillez noter que tout dommage résultant d'une mauvaise installation annulera la garantie.



Avertissement :

- Si vous achetez une monture de plafond chez une autre société, veuillez vous assurer d'utiliser la taille de vis correcte. La taille de vis dépendra de l'épaisseur de la plaque de montage.
- Assurez-vous de garder au moins 10 cm d'écart entre le plafond et le bas du projecteur.
- Eviter d'installer le projecteur près d'une source chaude.

INFORMATIONS SUPPLÉMENTAIRES

Codes télécommande



Touche	Définition touche impression	Code touche				Répéter
		OCTET1 personnalisé 0	OCTET2 personnalisé 1	OCTET3 données 0	OCTET4 données 1	
Marche	Marche	32	CD	02	#OCTET3	F2
Mise hors tension	Arrêt	32	CD	2E	#OCTET3	F2
Correction Géométrique	Correction Géométrique	32	CD	96	#OCTET3	F2
PIP/PBP	PIP/PBP	32	CD	78	#OCTET3	F2
F1	F1	32	CD	26	#OCTET3	F2
F2	F2	32	CD	27	#OCTET3	F2
Mode	Mode	32	CD	95	#OCTET3	F2
Quatre touches de sélection directionnelles (↑/↓/←/→)	Flèche haut	32	CD	C6	#OCTET3	F2
	Flèche bas	32	CD	C7	#OCTET3	F2
	Flèche gauche	32	CD	C8	#OCTET3	F2
	Flèche droite	32	CD	C9	#OCTET3	F2
Valider	Valider	32	CD	C5	#OCTET3	F2
AV muet	AV muet	32	CD	03	#OCTET3	F2
Informations	Info.	32	CD	25	#OCTET3	F2

INFORMATIONS SUPPLÉMENTAIRES

Touche	Définition touche impression	Code touche				Répéter
		OCTET1	OCTET2	OCTET3	OCTET4	
		personnalisé 0	personnalisé 1	données 0	données 1	
Laser ✱	Laser	Sans objet	Sans objet	Sans objet	Sans objet	Sans objet
Source	Source	32	CD	18	#OCTET3	F2
F3	F3	32	CD	66	#OCTET3	F2
Resynchroniser	Resynchroniser	32	CD	04	#OCTET3	F2
Volume	Volume +	32	CD	09	#OCTET3	F2
	Volume -	32	CD	0C	#OCTET3	F2
Zoom N	Zoom N +	32	CD	08	#OCTET3	F2
	Zoom N -	32	CD	0B	#OCTET3	F2
Menu	Menu	32	CD	88	#OCTET3	F2
Format	Format	32	CD	15	#OCTET3	F2
Figer	Figer	32	CD	06	#OCTET3	F2
Télécommande	ID télécommande	3201~ 3299		Sans objet		
	Toutes les télécommandes	32CD		Sans objet		
VGA / 1	1/VGA	32	CD	8E	#OCTET3	F2
S-Video / 2	2/S-Video	32	CD	1D	#OCTET3	F2
HDMI1 / 3	3/HDMI1	32	CD	16	#OCTET3	F2
HDMI2	HDMI2	32	CD	9B	#OCTET3	F2
HDBaseT / 4	4/HDBaseT	32	CD	70	#OCTET3	F2
Vidéo / 5	5/Vidéo	32	CD	1C	#OCTET3	F2
DVI / 6	6/DVI	32	CD	19	#OCTET3	F2
HDMI3	HDMI3	32	CD	98	#OCTET3	F2
BNC / 7	7/BNC	32	CD	1A	#OCTET3	F2
YPbPr / 8	8/YPbPr	32	CD	17	#OCTET3	F2
DisplayPort / 9	9/DisplayPort	32	CD	9F	#OCTET3	F2
3D / 0	0/3D	32	CD	89	#OCTET3	F2

INFORMATIONS SUPPLÉMENTAIRES

Guide de dépannage

Si vous avez des problèmes avec le projecteur, référez-vous aux informations suivantes. Si des problèmes persistent, contactez votre revendeur régional ou le centre de service.

Problèmes d'Image

- ❓ *Aucune image n'apparaît sur l'écran.*
 - Assurez-vous que tous les câbles et les connexions électriques sont connectés correctement et fermement selon les descriptions dans la section "Installation".
 - Assurez-vous que les broches des connecteurs ne sont pas tordues ou cassées.
 - Assurez-vous que la fonction "Muet" est bien désactivée.

- ❓ *L'image est floue*
 - Tournez la bague de mise au point dans le sens horaire ou antihoraire jusqu'à ce que l'image soit nette et lisible. (Veuillez consulter la page 17).
 - Assurez-vous que l'écran de projection se trouve à la bonne distance du projecteur. (Veuillez consulter les pages 56-57).

- ❓ *L'image est étirée lors de l'affichage d'un DVD 16:9*
 - Lorsque vous regardez un DVD anamorphotique ou un DVD 16:9, le projecteur affichera la meilleure image au format 16:9 du côté projecteur.
 - Si vous regardez un DVD au format LBX, veuillez changer le format pour LBX dans l'OSD du projecteur.
 - Si vous regardez un DVD au format 4:3, veuillez changer le format pour 4:3 dans l'OSD du projecteur.
 - Veuillez configurer le format d'affichage pour un rapport d'aspect 16:9 (large) sur votre lecteur DVD.

- ❓ *L'image est trop petite ou trop grande*
 - Rapprochez ou éloignez le projecteur de l'écran.
 - Appuyez sur "Menu" sur le panneau du projecteur, accédez à "Affichage → Ratio". Essayez différents réglages.

- ❓ *Les bords de l'image sont inclinés :*
 - Si possible, repositionnez le projecteur de manière à ce qu'il soit centré par rapport à l'écran et au-dessous de celui-ci.

- ❓ *L'image est renversée*
 - Sélectionnez "Réglages → Projection" dans l'OSD et réglez la direction de projection.

INFORMATIONS SUPPLÉMENTAIRES

Autre problèmes

-  *Le projecteur arrête de répondre aux commandes.*
- Si possible, éteignez le projecteur puis débranchez le cordon d'alimentation et attendez au moins 20 secondes avant de reconnecter l'alimentation.

Problèmes liés à la télécommande

-  *Si la télécommande ne fonctionne pas*
- Vérifiez que l'angle de fonctionnement de la télécommande est pointé à $\pm 15^\circ$ par rapport au récepteur IR du projecteur.
 - Assurez-vous qu'il n'y a aucun obstacle entre la télécommande et le projecteur. Placez-vous à une distance de moins de 6 m (19,7 pi) du projecteur.
 - Assurez-vous que les piles sont insérées correctement.
 - Remplacer les piles quand elles sont mortes.

INFORMATIONS SUPPLÉMENTAIRES

Voyant d'avertissement

Lorsque les voyants d'avertissement (voir ci-dessous) s'allument ou clignent, le projecteur s'éteindra automatiquement :

- Le voyant LED "Lampe" s'allume en rouge et le voyant "Alimentation" clignote en rouge.
- Le voyant LED "Temp" s'allume en rouge et le voyant "Alimentation" clignote en rouge. Ceci indique que le projecteur a surchauffé. Dans des conditions normales, le projecteur se rallumera une fois qu'il sera refroidi.
- Le voyant LED "Temp" clignote en rouge et le voyant "Alimentation" clignote en rouge.

Débranchez le cordon d'alimentation du projecteur, attendez 30 secondes et réessayez. Si le voyant d'avertissement s'allume ou clignote, contactez votre centre de service le plus proche pour de l'aide.

Message sur l'éclairage DEL

Message	DEL d'alimentation		DEL de la température	DEL de la lampe
	(Rouge)	(Bleu) ou (Vert)	(Rouge)	(Rouge)
État de veille (cordon d'alimentation d'entrée)	Lumière fixe			
Mise sous tension (préchauffage)		Clignotante (arrêt 0,5 sec / marche 0,5 sec)		
Mise sous tension et allumage de la lampe		Lumière fixe		
Mise hors tension	Lumière fixe			
Erreur (panne de lampe)	Clignotante			Lumière fixe
Erreur (Défaut ventilateur)	Clignotante		Clignotante	
Erreur (surchauffe)	Clignotante		Lumière fixe	

- Mise hors tension :

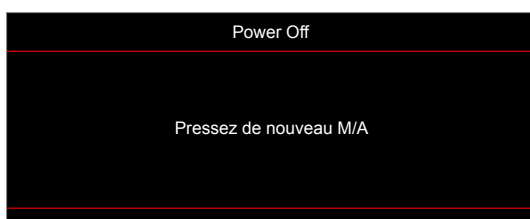

- Avertissement température :



INFORMATIONS SUPPLÉMENTAIRES

Spécifications

Optique	Description
Résolution maximale	WUXGA
Résolution native	<ul style="list-style-type: none"> 1080p WUXGA
Objectif	Mise au point manuelle
Taille de l'image (diagonale)	<ul style="list-style-type: none"> 1080p: 28,59"~303" WUXGA: 29,38"~305,6"
Distance de projection	<ul style="list-style-type: none"> 1080p: 0,5m~5,3m WUXGA: 0,5m~5,2m

Électrique	Description
Entrées	<ul style="list-style-type: none"> HDMI 1.4a HDMI 2.0b / MHL 2.2 ENTRÉE VGA 1 / ENTRÉE VGA 2 VIDÉO (Connecteur RCA (Y)) ENTRÉE AUDIO 2 3,5 mm Entrée Audio 1 3,5 mm, avec Micro USB Type A pour alimentation USB 5 V/1,5 A S-VIDEO
Sorties	<ul style="list-style-type: none"> SORTIE VGA SORTIE Audio 3,5 mm Relais de SORTIE 12 V
Contrôle	<ul style="list-style-type: none"> USB Type A pour souris RS232 RJ-45 (prise en charge du contrôle Web) RJ-45 pour HDBaseT
Reproduction des couleurs	1073,4 millions de couleurs
Taux de balayage	<ul style="list-style-type: none"> Fréquence de balayage horizontale : 15,375~91,146 kHz Taux de balayage vertical : 24~85 Hz (120 Hz pour le projecteur avec fonction 3D)
Haut-parleur intégré	Oui, 10 W x 2
Alimentation requise	100 - 240V ±10%, CA 50/60Hz
Courant d'entrée	4,6A

Caractéristiques mécaniques	Description
Orientation d'installation	Avant, Arrière, Plafond, Arrière-Haut, Portrait
Dimensions	<ul style="list-style-type: none"> 374,0 mm (L) x 302 mm (P) x 107 mm (H) (sans pieds) 374,0 mm (L) x 302 mm (P) x 117 mm (H) (avec pieds)
Poids	5,5 ± 0,5 kg
Conditions environnementales	Fonctionnement dans la plage 5~40 °C, 10 % à 85 % d'humidité (sans condensation)

Remarque : Toutes les spécifications sont soumises à modification sans préavis.



INFORMATIONS SUPPLÉMENTAIRES

Les bureaux d'Optoma dans le monde

Pour une réparation ou un support, veuillez contacter votre bureau régional.



ÉTATS-UNIS

47697 Westinghouse Drive,
Fremont, CA 94539, USA
www.optomausa.com

 888-289-6786
 510-897-8601
 services@optoma.com



Canada

47697 Westinghouse Drive,
Fremont, CA 94539, USA
www.optomausa.com

 888-289-6786
 510-897-8601
 services@optoma.com

Amérique Latine

47697 Westinghouse Drive,
Fremont, CA 94539, USA
www.optomausa.com

 888-289-6786
 510-897-8601
 services@optoma.com



Europe

Unit 1, Network 41, Bourne End Mills
Hemel Hempstead, Herts,
HP1 2UJ, United Kingdom
www.optoma.eu
Téléphone réparations :
+44 (0)1923 691865

 +44 (0) 1923 691 800
 +44 (0) 1923 691 888
 service@tsc-europe.com



Benelux BV

Randstad 22-123
1316 BW Almere
The Netherlands
www.optoma.nl

 +31 (0) 36 820 0252
 +31 (0) 36 548 9052



France

Bâtiment E
81-83 avenue Edouard Vaillant
92100 Boulogne Billancourt, France

 +33 1 41 46 12 20
 +33 1 41 46 94 35
 savoptoma@optoma.fr



Espagne

C/ José Hierro, 36 Of. 1C
28522 Rivas VaciaMadrid,
Spain

 +34 91 499 06 06
 +34 91 670 08 32



Allemagne

Wiesenstrasse 21 W
D40549 Düsseldorf,
Germany

 +49 (0) 211 506 6670
 +49 (0) 211 506 66799
 info@optoma.de

Scandinavie



Lerpeveien 25
3040 Drammen
Norway

 +47 32 98 89 90
 +47 32 98 89 99
 info@optoma.no

PO.BOX 9515
3038 Drammen
Norway

Corée

WOOMI TECH.CO.,LTD.
4F, Minu Bldg.33-14, Kangnam-Ku,
Seoul, 135-815, KOREA
korea.optoma.com

 +82+2+34430004
 +82+2+34430005



Japon

東京都足立区綾瀬3-25-18
株式会社オーエス
コンタクトセンター: 0120-380-495

 info@os-worldwide.com
www.os-worldwide.com



Taiwan

12F., No.213, Sec. 3, Beixin Rd.,
Xindian Dist., New Taipei City 231,
Taiwan, R.O.C.
www.optoma.com.tw

 +886-2-8911-8600
 +886-2-8911-6550
 services@optoma.com.tw
asia.optoma.com



Hong Kong

Unit A, 27/F Dragon Centre,
79 Wing Hong Street,
Cheung Sha Wan,
Kowloon, Hong Kong

 +852-2396-8968
 +852-2370-1222
www.optoma.com.hk

Chine

5F, No. 1205, Kaixuan Rd.,
Changning District
Shanghai, 200052, China

 +86-21-62947376
 +86-21-62947375
www.optoma.com.cn



P/N:36.7FJ01G001-A