

โปรเจคเตอร์ DLP®

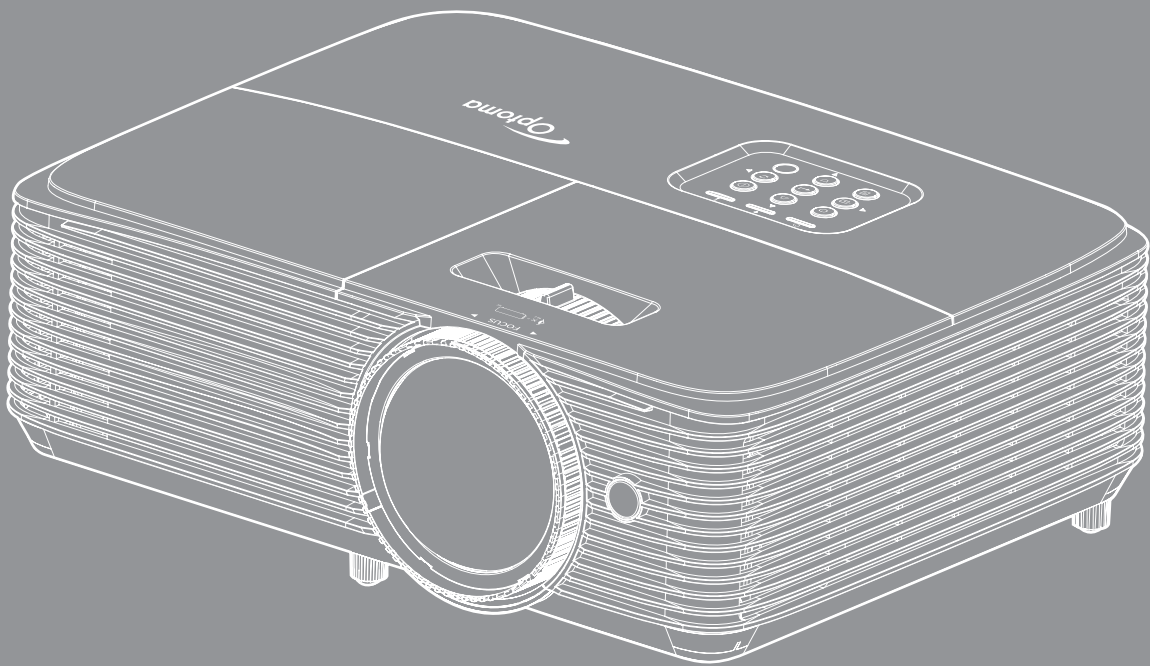

สารบัญ

ความปลอดภัย	4
ขั้นตอนเพื่อความปลอดภัยที่สำคัญ	4
ข้อมูลเพื่อความปลอดภัย 3D.....	5
ลิขสิทธิ์	6
ขอความปฏิเสธความรับผิดชอบ	6
การจดจำได้ถึงเครื่องหมายการค้า	6
FCC.....	7
การประกาศความสอดคล้องสำหรับประเทศกลุ่ม EU	7
WEEE.....	7
บทนำ	8
สิ่งต่างๆ ในบรรจุภัณฑ์	8
อุปกรณ์เสริมมาตรฐาน	8
อุปกรณ์เสริม.....	8
ภาพรวมของผลิตภัณฑ์	9
การเชื่อมต่อ	10
ปุ่มกด	12
รีโมทคอนโทรล 1.....	13
รีโมทคอนโทรล 2.....	14
การติดตั้ง.....	15
การติดตั้งโปรเจคเตอร์	15
การเชื่อมต่อแหล่งสัญญาณไปยังโปรเจคเตอร์.....	17
การปรับภาพที่ฉาย	20
การใช้งานโปรเจคเตอร์.....	23
การเปิด/ปิดโปรเจคเตอร์	23
การเลือกแหล่งสัญญาณเข้า	24
เมนูนำทางและคุณลักษณะพิเศษ	25
ผังเมนูหน้าจอผู้ใช้	27
แสดงเมนู การตั้งค่าภาพ.....	36
เมนูแสดง 3D.....	38
แสดงเมนูอัตราส่วน	39
แสดงเมนูมาสก์ขอบ	41
แสดงเมนูซูม.....	41
แสดงเมนูการขยายภาพ	41
แสดงเมนูแก้ภาพบิดเบี้ยว	42
เมนูปิดเสียง.....	42
เมนูปรับระดับเสียง	42
เมนูอินพุตเสียง/ไมค์	42
ตั้งค่าเมนูการฉาย.....	43
ตั้งค่าเมนูขนาดหน้าจอ.....	43
ตั้งค่าเมนูการตั้งค่าหลอดไฟ.....	43

ตั้งค่าเมนูการตั้งค่าแผ่นกรอง.....	43
ตั้งค่าเมนูเปิดปิดเครื่อง.....	43
เมนูการตั้งค่าการรักษาความปลอดภัย	45
ตั้งค่าเมนูรูปแบบการทดสอบ	46
ตั้งค่าเมนูการตั้งค่ารีโมท	46
ตั้งค่าเมนู ID โปรเจคเตอร์.....	46
ตั้งค่าเมนูตัวเลือก	46
ตั้งเมนูรีเซ็ต	47
เมนูเครือข่าย LAN.....	48
เมนูควบคุมเครือข่าย.....	49
เมนูการตั้งค่าการควบคุมเครือข่าย	50
เมนูข้อมูล	55



การบำรุงรักษา..... 56

การเปลี่ยนหลอด	56
การติดตั้งและการทำความสะอาดตัวกรองฝุ่น	58

ข้อมูลเพิ่มเติม..... 59

ความละเอียดที่ใช้งานได้.....	59
ขนาดภาพและระยะห่างของโปรเจคเตอร์	61
ขนาดของเครื่องโปรเจคเตอร์และการติดตั้งกับเพดาน	63
รีโมทคอนโทรลอินฟราเรด 1 โค้ด.....	64
รีโมทคอนโทรลอินฟราเรด 2 โค้ด.....	66
การแก้ไขปัญหา	68
ไฟแสดงสถานะการเตือน.....	70
ข้อมูลจำเพาะ.....	72
สำนักงานทั่วโลกของ Optoma.....	73

ความปลอดภัย

	<p>สัญลักษณ์รูปสายฟ้าที่มีลูกศรอยู่ภายในสามเหลี่ยมด้านเท่า มีไว้เพื่อเตือนให้ผู้ใช้ทราบว่า ผลัดภัณฑ์นี้มี "แรงดันไฟฟ้า ที่มีอันตราย" ซึ่งไม่มีฉนวนหุ้มอยู่ภายใน ผลัดภัณฑ์ ซึ่งอาจมีขนาด เพียงพอที่จะทำให้เกิดความเสี่ยงที่จะเกิดไฟฟ้าช็อตในบุคคลได้</p>
	<p>เครื่องหมายตกใจภายในสามเหลี่ยมด้านเท่า มีไว้เพื่อเตือนให้ผู้ใช้ทราบถึงขั้นตอนการทำงาน และการบำรุงรักษา (ซ่อมแซม) ที่สำคัญในคู่มือที่มาพร้อมกับผลัดภัณฑ์</p>

โปรดปฏิบัติตามคำแนะนำ ข้อควรระวัง และการบำรุงรักษาทั้งหมดที่แนะนำในคู่มือผู้ใช้

ขั้นตอนเพื่อความปลอดภัยที่สำคัญ



- อย่าจ้องมองเข้าไปในลำแสง RG2 เนื่องจากเป็นแหล่งกำเนิดแสงที่สว่าง อย่าจ้องมองเข้าไปในลำแสงโดยตรง RG2 IEC 62471-5:2015
- อย่าปิดกั้นช่องเปิดสำหรับระบายอากาศใดๆ เพื่อให้มั่นใจถึงการทำงานที่เหมาะสมของโปรเจคเตอร์ และเพื่อป้องกันไม่ให้เครื่องร้อนเกินไป แนะนำให้ติดตั้งโปรเจคเตอร์ในตำแหน่งที่ไม่มีการปิดกั้นการระบายอากาศ ตัวอย่างเช่น อย่าวางโปรเจคเตอร์บนโต๊ะกาแฟที่มีของอยู่เต็ม โขฟา เตียง ฯลฯ อย่าวางโปรเจคเตอร์ในตู้ เช่น ตู้หนังสือหรือตู้ที่มีอากาศไหลผ่านจำกัด
- เพื่อลดความเสี่ยงของเหตุไฟไหม้ และ/หรือไฟฟ้าช็อต ปล่อยให้โปรเจคเตอร์ถูกฝุ่นหรือความชื้น อยาติดตั้งใกล้แหล่งกำเนิดความร้อน เช่น หม้อน้ำ เครื่องทำความร้อน เตาดึง หรือ อุปกรณ์อื่นๆ เช่น แอมป์ไฟฟ้ายที่ปลดปล่อยความร้อนออกมา
- อย่าให้วัตถุหรือของเหลวเข้าไปในเครื่องโปรเจคเตอร์ สิ่งเหล่านี้อาจสัมผัสจุดที่มีแรงดันไฟฟ้าที่มีอันตราย และลัดวงจรชิ้นส่วน ซึ่งอาจเป็นผลให้เกิดไฟไหม้หรือไฟฟ้าช็อต
- ใช้ภายใต้เงื่อนไขต่อไปนี้:
 - ในสภาพแวดล้อมที่ร้อนจัด เย็นจัด หรือชื้น
 - (i) ให้แน่ใจว่าอุณหภูมิสภาพแวดล้อมอยู่ระหว่าง 5°C - 40°C
 - (ii) ความชื้นสัมพัทธ์เป็น 10% ~ 85%
 - ในบริเวณที่อาจสัมผัสกับฝุ่นและสิ่งสกปรกในปริมาณมาก
 - ใกล้เครื่องใช้ใดๆ ที่สร้างสนามแม่เหล็กพลังงานสูง
 - ถูกแสงแดดโดยตรง
- อย่าใช้โปรเจคเตอร์ในบริเวณที่มีก๊าซที่ติดไฟได้หรือก๊าซที่สามารถระเบิดได้ หลอดไฟภายในโปรเจคเตอร์จะร้อนมากในระหว่างการใช้งาน และก๊าซอาจติดไฟและเป็นผลให้เกิดไฟไหม้ได้
- อย่าใช้เครื่อง ถ้าเครื่องเสียหายหรือผิดปกติ ความเสียหาย/ผิดปกติทางกายภาพมีลักษณะดังนี้ (แต่ไม่จำกัดอยู่เพียง):
 - เครื่องตกพื้น
 - สายเพาเวอร์ชัฟฟลาย หรือปลั๊กเสียหาย
 - ของเหลวหกลงบนโปรเจคเตอร์
 - โปรเจคเตอร์สัมผัสถูกฝุ่นหรือความชื้น
 - มีสิ่งของหล่นเข้าไปในโปรเจคเตอร์ หรือมีบางสิ่งภายในหลวม
- อย่าวางโปรเจคเตอร์บนพื้นผิวที่ไม่มั่นคง โปรเจคเตอร์อาจตกลงมา ซึ่งส่งผลให้เกิดการบาดเจ็บ หรือโปรเจคเตอร์อาจเสียหายได้
- อย่าบังแสงที่ออกมาจากเลนส์ของโปรเจคเตอร์ในระหว่างการใช้งาน แสงดังกล่าวจะทำให้วัตถุที่ร้อนขึ้นและอาจละลาย ไหม้ หรือเกิดไฟไหม้ได้

- โปรดอย่าเปิด หรือถอดชิ้นส่วนโปรเจคเตอร์ เนื่องจากอาจทำให้ไฟฟ้าช็อต
- อย่าพยายามซ่อมแซมเครื่องด้วยตัวเอง การเปิดหรือถอดฝาออก อาจทำให้คุณสัมผัสถูกแรงดันไฟฟ้าที่เป็นอันตราย หรืออันตรายอื่นๆ โปรดโทรติดต่อ Optoma ก่อนที่คุณจะส่งเครื่องไปซ่อม
- ดูที่ตัวเครื่องโปรเจคเตอร์ สำหรับเครื่องหมายที่เกี่ยวข้องกับความปลอดภัย
- เครื่องควรถูกได้รับการซ่อมแซมโดยช่างบริการที่เหมาะสมเท่านั้น
- ใช้เฉพาะอุปกรณ์ต่อพ่วง/อุปกรณ์เสริมที่ระบุโดยผู้ผลิตเท่านั้น
- อย่ามองเข้าไปยังเลนส์ของโปรเจคเตอร์โดยตรงในระหว่างการใช้งาน แสงที่สว่างอาจทำให้ตาของคุณบาดเจ็บ
- เมื่อทำการเปลี่ยนหลอด โปรดปล่อยให้เครื่องเย็นลงก่อน ทำตามคำแนะนำที่อธิบายไว้ในหน้า 56-57
- โปรเจคเตอร์นี้จะตรวจสอบอายุของหลอดด้วยตัวเอง ต้องแน่ใจว่าได้ทำการเปลี่ยนหลอดเมื่อมีข้อความเตือนแสดง
- รีเซ็ตฟังก์ชัน "ลบชั่วโมงหลอดภาพ" จากเมนู "ตั้งค่า > การปรับค่าหลอด" ที่แสดงบนหน้าจอ หลังจากที่คุณเปลี่ยนหลอดเรียบร้อยแล้ว
- เมื่อปิดเครื่องโปรเจคเตอร์ ให้แน่ใจว่ารอบการทำงานจนเสร็จสมบูรณ์ก่อนที่จะถอดปลั๊กสายไฟออก ปล่อยให้โปรเจคเตอร์เย็นลง 90 วินาที
- เมื่อใกล้สิ้นสุดอายุของหลอด ข้อความ "เกินอายุหลอด" จะแสดงบนหน้าจอ โปรดติดต่อตัวแทนจำหน่ายหรือศูนย์บริการในประเทศของคุณเพื่อเปลี่ยนหลอดโดยเร็วที่สุดเท่าที่จะเป็นไปได้
- ปิดและถอดปลั๊กเพาเวอร์จากเต้าเสียบ AC ก่อนที่จะทำความสะอาดผลิตภัณฑ์
- ใช้ผ้านุ่มเปียกหมาดๆ ชุบน้ำยาทำความสะอาดอย่างอ่อน เพื่อทำความสะอาดตัวเครื่อง อย่าใช้สารขัดทำความสะอาด ชีติ้ง หรือตัวทำละลายเพื่อทำความสะอาดเครื่อง
- ถอดปลั๊กเพาเวอร์จากเต้าเสียบ AC ถ้าไม่ได้ใช้ผลิตภัณฑ์เป็นระยะเวลานาน

หมายเหตุ: เมื่อสิ้นสุดอายุหลอด โปรเจคเตอร์จะไม่เปิดจนกระทั่งหลอดได้รับการเปลี่ยน ในการเปลี่ยนหลอด ให้ทำตามขั้นตอนที่ระบุไว้ในภายใต้หมวด "การเปลี่ยนหลอดไฟ" ที่หน้า 56-57

- อย่าติดตั้งโปรเจคเตอร์ในบริเวณที่อาจมีการสั่นสะเทือนหรือแรงกระแทก
- อย่าสัมผัสเลนส์ด้วยมือเปล่า
- ถอดแบตเตอรี่ออกจากรีโมทคอนโทรลก่อนการจัดเก็บ แบตเตอรี่อาจเกิดการรั่วไหลได้ หากค้างอยู่ในรีโมทคอนโทรลเป็นระยะเวลานาน
- อย่าใช้หรือเก็บโปรเจคเตอร์ในบริเวณที่มีควันจากน้ำมันหรือจากบุหรี่ เนื่องจากควันนั้นอาจส่งผลกระทบต่อคุณภาพของการทำงานของโปรเจคเตอร์
- โปรดปฏิบัติตามขั้นตอนการติดตั้งโปรเจคเตอร์ที่ถูกต้อง การติดตั้งที่ไม่ได้มาตรฐานอาจส่งผลกระทบต่อการทำงานของโปรเจคเตอร์
- ใช้สายไฟและหรือเครื่องป้องกันไฟกระชาก ไฟดับและไฟตกสามารถทำให้เครื่องเสียได้

ข้อมูลเพื่อความปลอดภัย 3D

โปรดปฏิบัติตามคำเตือนและข้อควรระวังก่อนที่คุณหรือบุตรของคุณจะใช้ฟังก์ชัน 3D

การแจ้งเตือน

เด็กๆ และวัยรุ่นอาจมีความไวต่อประเด็นด้านสุขภาพเมื่อชมภาพ 3D และควรได้รับการดูแลอย่างใกล้ชิดในขณะที่ดูภาพเหล่านี้

คำเตือนเกี่ยวกับการชักเมื่อถูกแสง และความเสี่ยงด้านสุขภาพอื่นๆ

- ผู้ชมบางคนอาจมีอาการลมชัก หรือสมองขาดเลือดเมื่อมองดูภาพกะพริบและแสงกะพริบที่มาจากภาพของโปรเจคเตอร์ หรือวิดีโอเกมบางชนิด ถ้าคุณมีอาการลมชักหรือเป็นโรคหลอดเลือดสมอง หรือมีประวัติว่ามีคนในครอบครัวเป็น โปรดปรึกษาผู้เชี่ยวชาญทางการแพทย์ก่อนที่จะใช้ฟังก์ชัน 3D
- แม้ในผู้ที่ไม่มีประวัติส่วนตัวหรือสมาชิกในครอบครัวที่มีอาการลมบ้าหมู หรือชัก อาจมีสภาพที่ไม่ได้วินิจฉัยว่าสามารถเป็นสาเหตุให้เกิดอาการลมชักเนื่องจากแสงได้
- สตรีมีครรภ์ ผู้สูงอายุ ผู้ที่เคยป่วยจากอาการบาดเจ็บรุนแรง ผู้ที่นอนหลับไม่เพียงพอ หรืออยู่ภายใต้ฤทธิ์แอลกอฮอล์ ควรหลีกเลี่ยงการใช้ฟังก์ชัน 3D ของเครื่อง
- ถ้าคุณมีอาการใดๆ ต่อไปนี้ ให้หยุดการชมภาพ 3D ทันที และปรึกษาผู้เชี่ยวชาญทางการแพทย์: (1) การมองเห็นเปลี่ยนแปลง (2) ปวดศีรษะเล็กน้อย (3) วิงเวียน (4) มีการเคลื่อนไหวโดยไม่ได้ตั้งใจ เช่น ตาหรือกล้ามเนื้อกระตุก (5) สับสน (6) คลื่นไส้ (7) สูญเสียการรับรู้ (8) ชัก (9) ตะคริว และ/หรือ (10) เวียนศีรษะ เด็กและวัยรุ่นอาจมีอาการเหล่านี้ได้ง่ายกว่าผู้ใหญ่ ผู้ปกครองควรตรวจสอบดูแลลูกๆ และถามพวกเขาว่ามีอาการเหล่านี้หรือไม่

- การชมภาพ 3D อาจเป็นสาเหตุให้เกิดการเมา ภาพหลอน การหลงทิศ อากาการตาล้า และมีเสถียรภาพการทรงตัวลดลงด้วย แนะนำให้ผู้ใช้หยุดพักบ่อยๆ เพื่อลดโอกาสที่จะเกิดผลกระทบเหล่านี้ ถ้าตาของคุณแสดงสัญญาณของความล้า หรือมีอาการตาแห้ง หรือถ้าคุณมีอาการใดๆ ที่กล่าวมาด้านบน ให้หยุดใช้อุปกรณ์นี้ทันที และอย่าใช้อีกเป็นเวลาอย่างน้อยสามสัปดาห์ หลังจากมีอาการเหล่านี้หายแล้ว
- การชมภาพ 3D ในขณะที่นั่งใกล้หน้าจอมากเกินไปเป็นระยะเวลาานาน อาจทำให้สายตาคของคุณเสียหายได้ ระยะทางการชมที่เหมาะสม ควรมีระยะอย่างน้อยสามเท่าของความสูงหน้าจอ แนะนำให้ตาของผู้ชมอยู่ระดับเดียวกับหน้าจอ
- การชมภาพ 3D ในขณะที่สวมแว่น 3D ต่อเนื่องเป็นระยะเวลาานาน อาจทำให้เกิดอาการปวดหัวหรือเกิดความล้า ถ้าคุณมีอาการปวดหัว ล้าหรือเวียนหัว ให้หยุดการชมภาพ 3D และพักผ่อน
- อย่าใช้แว่น 3D สำหรับวัตถุประสงค์อื่นๆ นอกเหนือจากการชมภาพ 3D เท่านั้น
- การสวมแว่น 3D สำหรับวัตถุประสงค์อื่นๆ (สวมเล่นทั่วไป เป็นแว่นกันแดด แว่นป้องกัน เป็นต้น) อาจทำให้เกิดอันตรายทางกายภาพต่อคุณ และอาจทำให้สายตามีประสิทธิภาพลดลง
- การชมภาพ 3D อาจทำให้เกิดการสับสนได้ในผู้ชมบางราย ดังนั้น อย่าวางโปรเจคเตอร์ 3D ของคุณใกล้บันได สายเคเบิล เผลียง หรือวัตถุอื่นๆ ที่สามารถทำให้มีการสะดุด ชน หัก หรือหล่นลงไปได้

ลิขสิทธิ์

เอกสารเผยแพร่นี้ ซึ่งรวมถึงรูปภาพ ภาพประกอบ และซอฟต์แวร์ได้รับความคุ้มครองภายใต้กฎหมายลิขสิทธิ์ระหว่างประเทศ พร้อมทั้งได้รับการสงวนสิทธิ์ทั้งหมด ห้ามผลิตซ้ำหรือเผยแพร่โดยไม่ได้รับอนุญาตโดยปราศจากการได้รับความยินยอมเป็นลายลักษณ์อักษรจากผู้แต่ง

© ลิขสิทธิ์ 2018

ข้อความปฏิเสธความรับผิดชอบ

ข้อมูลในเอกสารนี้อาจมีการเปลี่ยนแปลงโดยไม่ต้องแจ้งให้ทราบล่วงหน้า ผู้ผลิตไม่ได้เป็นตัวแทนหรือรับประกันเนื้อหาในเอกสารนี้ และโดยเฉพาะขอปฏิเสธการรับประกันการจำหน่ายสินค้าหรือความเหมาะสมสำหรับวัตถุประสงค์ใดโดยเฉพาะโดยนัย ผู้ผลิตขอสงวนสิทธิ์ในการทบทวนแก้ไขเอกสารเผยแพร่นี้ และทำการเปลี่ยนแปลงในเวลาใดๆ ในส่วนของเนื้อหาที่อยู่ในเอกสารนี้โดยไม่ต้องแจ้งให้ผู้ใดทราบถึงการแก้ไขหรือเปลี่ยนแปลง

การจดจำได้ถึงเครื่องหมายการค้า

Kensington เป็นเครื่องหมายการค้าที่จดทะเบียนในสหรัฐฯ ของ ACCO Brand Corporation พร้อมด้วยจดทะเบียนแล้ว และที่ยังคงรอการจดทะเบียนในประเทศต่างๆ ทั่วโลก

HDMI, โลโก้ HDMI และ High-Definition Multimedia Interface เป็นเครื่องหมายการค้า หรือเครื่องหมายการค้าจดทะเบียนของ HDMI Licensing LLC

DLP®, DLP Link และโลโก้ DLP เป็นเครื่องหมายการค้าจดทะเบียนของ Texas Instruments และ BrilliantColor™ เป็นเครื่องหมายการค้าของ Texas Instruments

โลโก้ ของ MHL, Mobile High-Definition Link และ MHL เป็นเครื่องหมายการค้าจดทะเบียนของ MHL Licensing, LLC.

ชื่อผลิตภัณฑ์ทั้งหมดที่ใช้ในคู่มือนี้เป็นทรัพย์สินของเจ้าของที่เกี่ยวข้องและมีการรับทราบแล้ว

FCC

อุปกรณ์นี้ได้รับการทดสอบ และพบว่าสอดคล้องกับขีดจำกัดสำหรับอุปกรณ์ดิจิตอลคลาส B ส่วนที่ 15 ของกฎ FCC ข้อจำกัดเหล่านี้ได้รับการออกแบบมาเพื่อให้การป้องกันที่เหมาะสมต่อการรบกวนที่เป็นอันตรายต่อการติดตั้งสำหรับที่อยู่อาศัย อุปกรณ์นี้สร้าง ใช้ และสามารถแผ่พลังงานความถี่คลื่นวิทยุ และถ้าไม่ได้รับการติดตั้งและใช้อย่างสอดคล้องกับขั้นตอนที่ระบุ อาจก่อให้เกิดอันตรายต่อการสื่อสารทางวิทยุ

อย่างไรก็ตาม ไม่รับประกันว่าจะไม่เกิดการรบกวนขึ้นในการติดตั้งนั้นๆ ถ้าอุปกรณ์นี้เป็นสาเหตุให้เกิดการรบกวนที่เป็นอันตรายต่อการรับคลื่นวิทยุหรือโทรศัพท์ ซึ่งสามารถระบุได้โดยการปิดและเปิดอุปกรณ์ ผู้ใช้ควรพยายามแก้ไขการรบกวนโดยการดำเนินการด้วยวิธีการอย่างใดอย่างหนึ่ง หรือหลายอย่างดังนี้:

- กำหนดตำแหน่งใหม่หรือย้ายเสาอากาศรับสัญญาณ
- เพิ่มระยะห่างระหว่างอุปกรณ์และเครื่องรับ
- เชื่อมต่ออุปกรณ์ลงในเต้าเสียบในวงจรที่แตกต่างจากที่ใช้เชื่อมต่อกับเครื่องรับสัญญาณ
- ปรึกษาตัวแทนจำหน่าย หรือช่างเทคนิควิทยุ/โทรศัพท์ที่มีประสบการณ์เพื่อขอความช่วยเหลือ

ข้อสังเกต: สายเคเบิลที่มีฉนวนหุ้ม

การเชื่อมต่อทั้งหมดไปยังอุปกรณ์คอมพิวเตอร์อื่น ต้องทำโดยใช้สายเคเบิลที่มีฉนวนหุ้ม เพื่อรักษาความสอดคล้องกับกฎข้อบังคับ FCC

ข้อควรระวัง

การเปลี่ยนแปลง หรือดัดแปลงใดๆ ที่ไม่ได้รับการรับรองอย่าง ชัดแจ้งจากผู้ผลิต อาจทำให้สิทธิ์ในการใช้คอมพิวเตอร์นี้ของ ผู้ใช้ ซึ่งได้รับจากคณะกรรมการการสื่อสารแห่งชาติ ถือเป็น โฆษะ

เงื่อนไขการทำงาน

อุปกรณ์นี้สอดคล้องกับส่วนที่ 15 ของกฎ FCC การทำงานต้องเป็นไปตามเงื่อนไขสองอย่างดังนี้:

1. อุปกรณ์นี้ต้องไม่ก่อให้เกิดการรบกวนที่เป็นอันตราย และ
2. อุปกรณ์นี้ต้องทนต่อการรบกวนใดๆ ที่ได้รับ รวมทั้งการรบกวนที่อาจก่อให้เกิดการทำงานที่ไม่พึงประสงค์

ข้อสังเกต: ผู้ใช้ในประเทศแคนาดา

อุปกรณ์ดิจิตอลคลาส B นี้ สอดคล้องกับมาตรฐาน ICES-003 ของ แคนาดา

Remarque à l'intention des utilisateurs canadiens

Cet appareil numérique de la classe B est conforme à la norme NMB-003 du Canada.

การประกาศความสอดคล้องสำหรับประเทศกลุ่ม EU

- ข้อกำหนด EMC ที่ 2014/30/EEC (รวมทั้งการแก้ไข)
- ข้อกำหนดแรงดันไฟฟ้าต่ำ 2014/35/EC
- ข้อกำหนด R & TTE ที่ 1999/5/EC (ถ้าผลิตภัณฑ์มีฟังก์ชัน RF)

WEEE



ขั้นตอนการทิ้งผลิตภัณฑ์

ห้ามทิ้งอุปกรณ์อิเล็กทรอนิกส์นี้ลงในถังขยะเมื่อเลิกใช้แล้ว เพื่อลดมลพิษที่จะเกิดให้เหลือน้อยที่สุด และเพื่อปกป้องสิ่งแวดล้อมของโลกอย่างเหมาะสมที่สุด โปรดนำอุปกรณ์ไปรีไซเคิล

บทนำ

สิ่งต่างๆ ในบรรจุภัณฑ์

เปิดกล่องและตรวจสอบด้วยความระมัดระวังเพื่อตรวจสอบว่าคุณได้รับอุปกรณ์มาตรฐานดังที่ระบุไว้ด้านล่าง บางรายการที่เป็นอุปกรณ์เสริมอาจไม่มีให้มา ทั้งนี้ขึ้นอยู่กับรุ่น ข้อมูลจำเพาะ และภูมิภาคที่คุณซื้อ โปรดตรวจสอบกับร้านที่คุณซื้อ อุปกรณ์บางรายการอาจจะแตกต่างกันไปตามภูมิภาค

บัตรรับประกันมีเฉพาะในบางภูมิภาคที่กำหนดไว้เท่านั้น โปรดติดต่อตัวแทนจำหน่ายเพื่อข้อมูลในรายละเอียด

อุปกรณ์เสริมมาตรฐาน

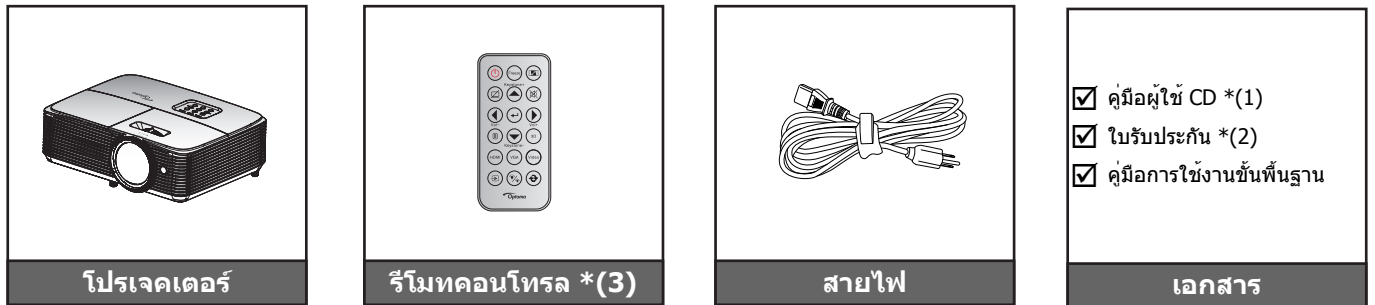

หมายเหตุ:

- รีโมทคอนโทรลมาพร้อมกับแบตเตอรี่
- *(1) สำหรับคู่มือผู้ใช้ในยุโรป โปรดไปที่ www.optomaeurope.com
- *(2) สำหรับข้อมูลการรับประกันในยุโรป โปรดไปที่ www.optomaeurope.com
- *(3) ระยะทางของรีโมทคอนโทรลอาจเปลี่ยนแปลงได้โดยขึ้นอยู่กับภูมิภาค

อุปกรณ์เสริม

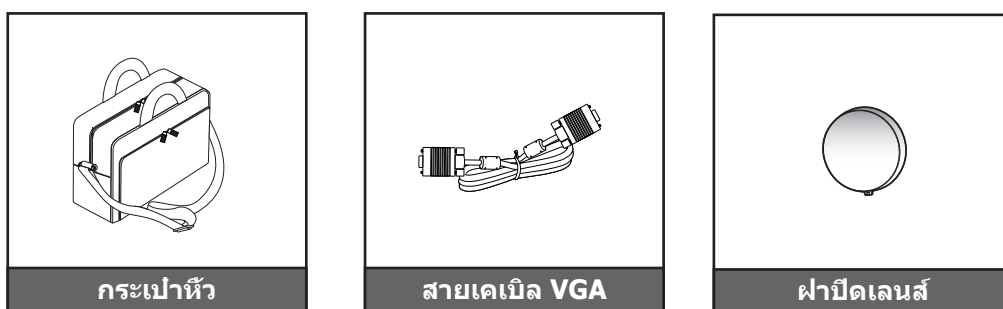

หมายเหตุ: อุปกรณ์เสริมเพิ่มเติมแตกต่างกันไปขึ้นอยู่กับรุ่น สเปคและท้องที่

บทนำ

ภาพรวมของผลิตภัณฑ์

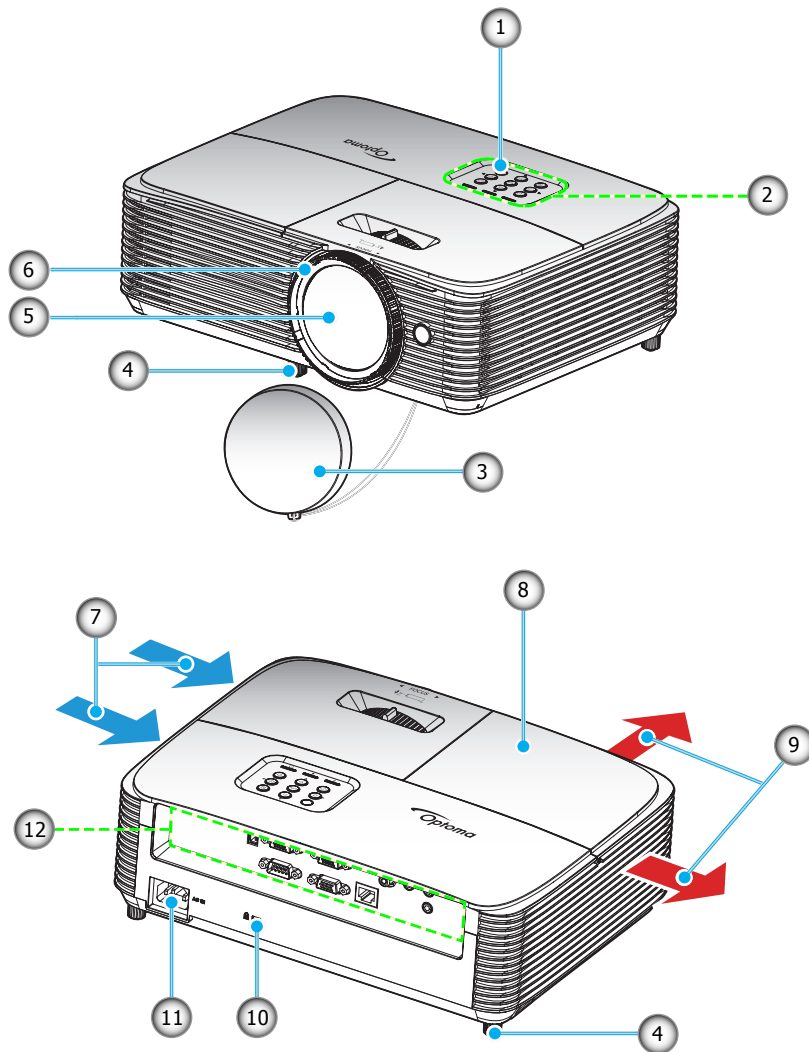

หมายเหตุ: รักษาระยะห่างระหว่างฉลาก "เข้า" และ "ออก" อย่างน้อย 20 ซม.

เลข	รายการ	เลข	รายการ
1.	ตัวรับสัญญาณ IR	7.	เครื่องระบายอากาศ (เข้า)
2.	ปุ่มกด	8.	ฝาครอบหลอดไฟ
3.	ฝาปิดเลนส์	9.	เครื่องระบายอากาศ (ออก)
4.	ฐานสำหรับปรับเอียง	10.	Kensington™ พอร์ตสำหรับล็อก
5.	เลนส์	11.	ช่องเสียบเพาเวอร์
6.	แหวนโฟกัส	12.	อินพุต / เอาต์พุต

บทนำ

การเชื่อมต่อ

ประเภท 1 (8 IO)

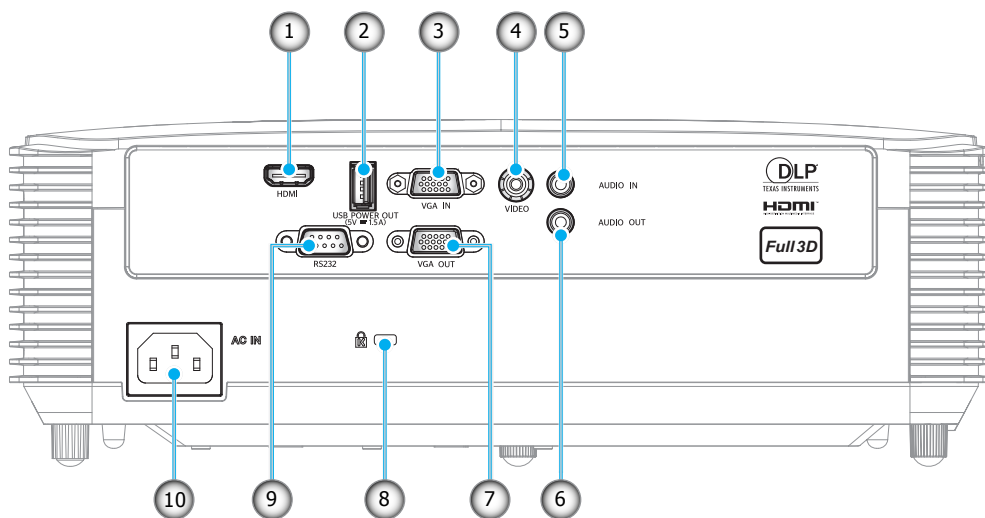

ประเภท 2 (12 IO)

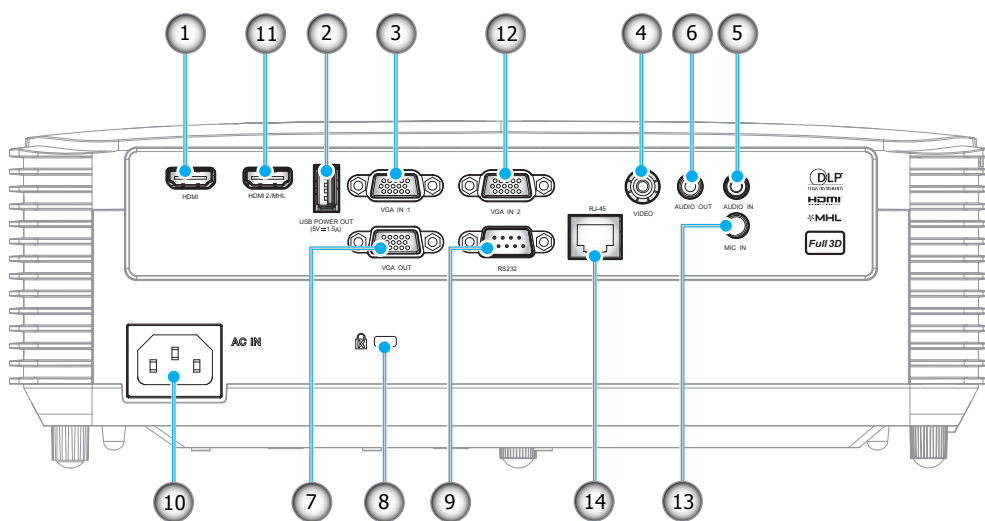

บทนำ

เลข	รายการ	ประเภท 1 (8 IO)	ประเภท 2 (12 IO)
1.	เชื่อมต่อ HDMI / HDMI 1	✓	✓
2.	เชื่อมต่อกระแสไฟขาออก USB (5V/1.5A) / เมาส์ / ขั้วต่อบริการ	✓	✓
3.	เชื่อมต่อ VGA เข้า / VGA เข้า 1	✓	✓
4.	เชื่อมต่อวิดีโอ	✓	✓
5.	เชื่อมต่อเสียงเข้า	✓	✓
6.	เชื่อมต่อเสียงออก	✓	✓
7.	เชื่อมต่อ VGA ออก	✓	✓
8.	Kensington™ พอร์ตสำหรับล็อก	✓	✓
9.	เชื่อมต่อ RS232	✓	✓
10.	ช่องเสียบเพาเวอร์	✓	✓
11.	เชื่อมต่อ HDMI 2/ MHL	ไม่มี	✓
12.	เชื่อมต่อ VGA เข้า 2	ไม่มี	✓
13.	เชื่อมต่อไมค์เข้า	ไม่มี	✓
14.	เชื่อมต่อ RJ-45	ไม่มี	✓
หมายเหตุ: "✓" หมายความว่ารายการนี้ได้รับการรับรอง, "ไม่มี" หมายความว่ารายการนี้ไม่สามารถใช้ได้			

หมายเหตุ:

- เมาส์ระยะไกลต้องใช้รีโมทคอนโทรลพิเศษ
- I/O ขึ้นอยู่กับโปรเจคเตอร์ที่คุณซื้อ โปรดตรวจสอบผลิตภัณฑ์จริงสำหรับการอ้างอิง

บทนำ

ปุ่มกด

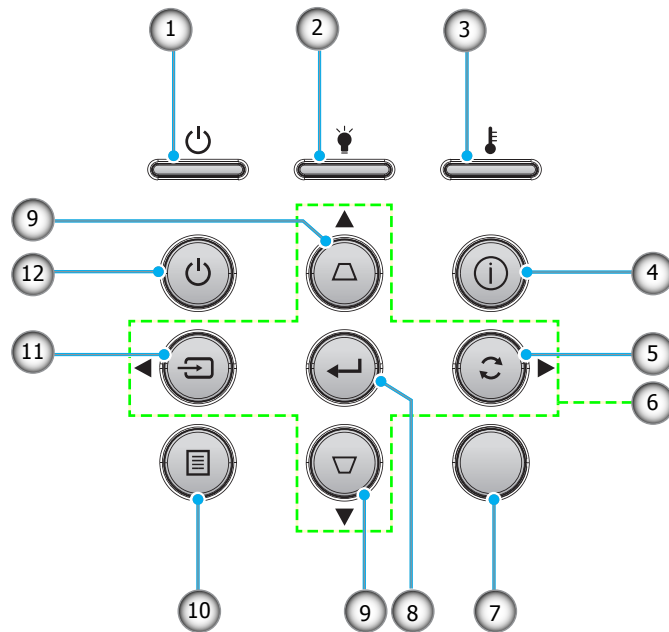

เลข	รายการ	เลข	รายการ
1.	LED เปิดเครื่อง/สแตนด์บาย	7.	ตัวรับสัญญาณ IR
2.	LED หลอดไฟ	8.	ใส่ค่า
3.	LED อุณหภูมิ	9.	การแก้ไขคีย์สโตน
4.	ข้อมูล	10.	เมนู
5.	ซิงค์ใหม่	11.	แหล่งสัญญาณ
6.	ปุ่มเลือก 4 ทิศทาง	12.	เพาเวอร์

บทนำ

รีโมทคอนโทรล 1

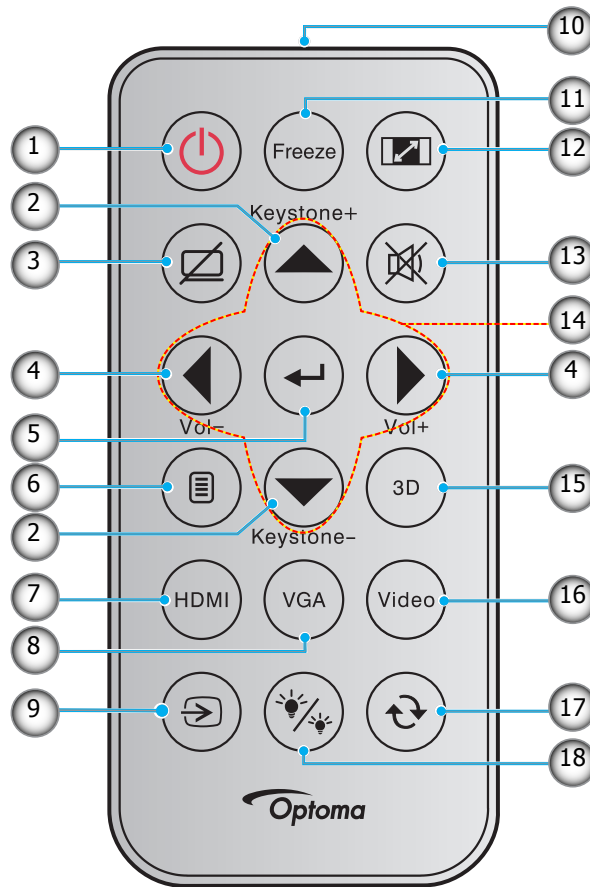

เลข	รายการ	เลข	รายการ
1.	ปุ่มเปิด/ปิด	10.	ไฟแสดงสถานะ LED IR
2.	แก้ภาพบิดเบี้ยว +/-	11.	ค้าง
3.	ซ่อนภาพและเสียง	12.	ตัดส่วนภาพ
4.	ระดับเสียง - / +	13.	ซ่อน
5.	ใส่ค่า	14.	ปุ่มเลือก 4 ทิศทาง
6.	เมนู	15.	สามมิติ
7.	HDMI	16.	วิดีโอ
8.	VGA	17.	ซิงค์ใหม่
9.	แหล่งสัญญาณ	18.	โหมดความสว่าง

หมายเหตุ:

- รูปแบบของรีโมทคอนโทรลอาจเปลี่ยนแปลงไปตามแต่ละภูมิภาค
- คีย์บางคีย์อาจไม่ทำงานสำหรับรุ่นที่ไม่รองรับคุณลักษณะนี้
- ก่อนการใช้งานรีโมทคอนโทรลครั้งแรก แกะเทปกั้นฉนวนแบบโปร่งแสงออก ดูที่หน้า 21 สำหรับการติดตั้งแบตเตอรี่

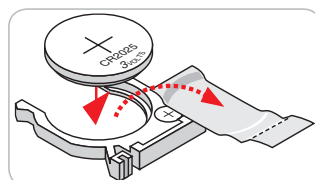

บทนำ

รีโมทคอนโทรล 2

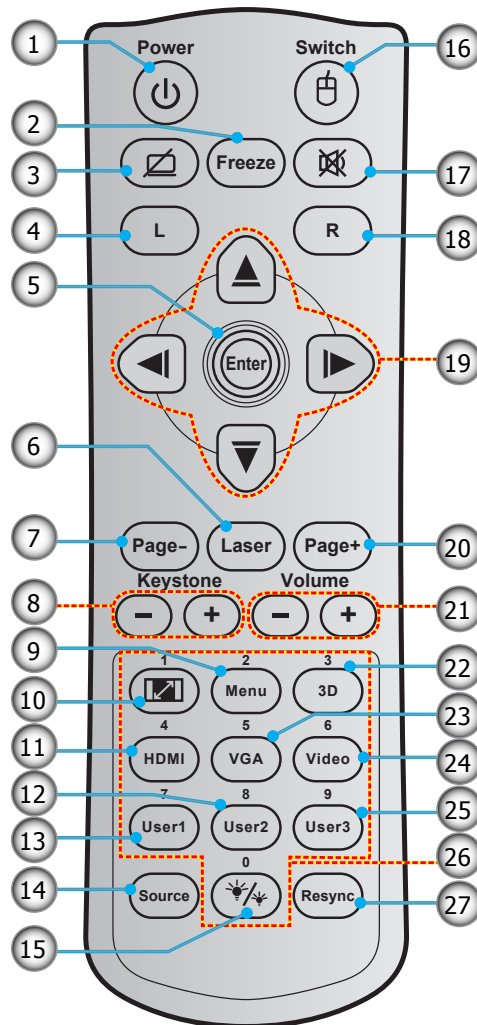

เลข	รายการ	เลข	รายการ
1.	ปุ่มเปิด/ปิด	15.	โหมดความสว่าง
2.	ค้าง	16.	เมาส์ เปิด / ปิด
3.	หน้าจอว่าง / ปิดเสียง	17.	ซ่อน
4.	คลิกซ้ายเมาส์	18.	คลิกขวาเมาส์
5.	ใส่ค่า	19.	ปุ่มเลือก 4 ทิศทาง
6.	เลเซอร์	20.	หน้า +
7.	หน้า -	21.	ระดับเสียง - / +
8.	แก้ภาพบิดเบี้ยว - / +	22.	เมนู 3D เปิด / ปิด
9.	เมนู	23.	VGA
10.	สัดส่วนภาพ	24.	วิดีโอ
11.	HDMI	25.	ผู้ใช้ 3
12.	ผู้ใช้ 2	26.	ปุ่มกดตัวเลข (0-9)
13.	ผู้ใช้ 1	27.	ซิงค์ใหม่
14.	แหล่งสัญญาณ		

หมายเหตุ:

- รูปแบบของรีโมทคอนโทรลอาจเปลี่ยนแปลงไปตามแต่ละภูมิภาค
- คีย์บางคีย์อาจไม่ทำงานสำหรับรุ่นที่ไม่รองรับคุณลักษณะนี้

การติดตั้ง

การติดตั้งโปรเจคเตอร์

โปรเจคเตอร์ของคุณได้รับการออกแบบมาเพื่อติดตั้งได้สี่แบบ

รูปแบบห้องหรือความชอบส่วนบุคคลของคุณจะเป็นตัวกำหนดสถานที่การติดตั้งที่คุณเลือก ใช้เวลาในการพิจารณาขนาดและตำแหน่งของหน้าจอ ตำแหน่งของเตาเสียบที่เหมาะสม เช่นเดียวกับสถานที่และระยะทางระหว่างโปรเจคเตอร์กับอุปกรณ์ที่เชื่อมต่อของคุณ

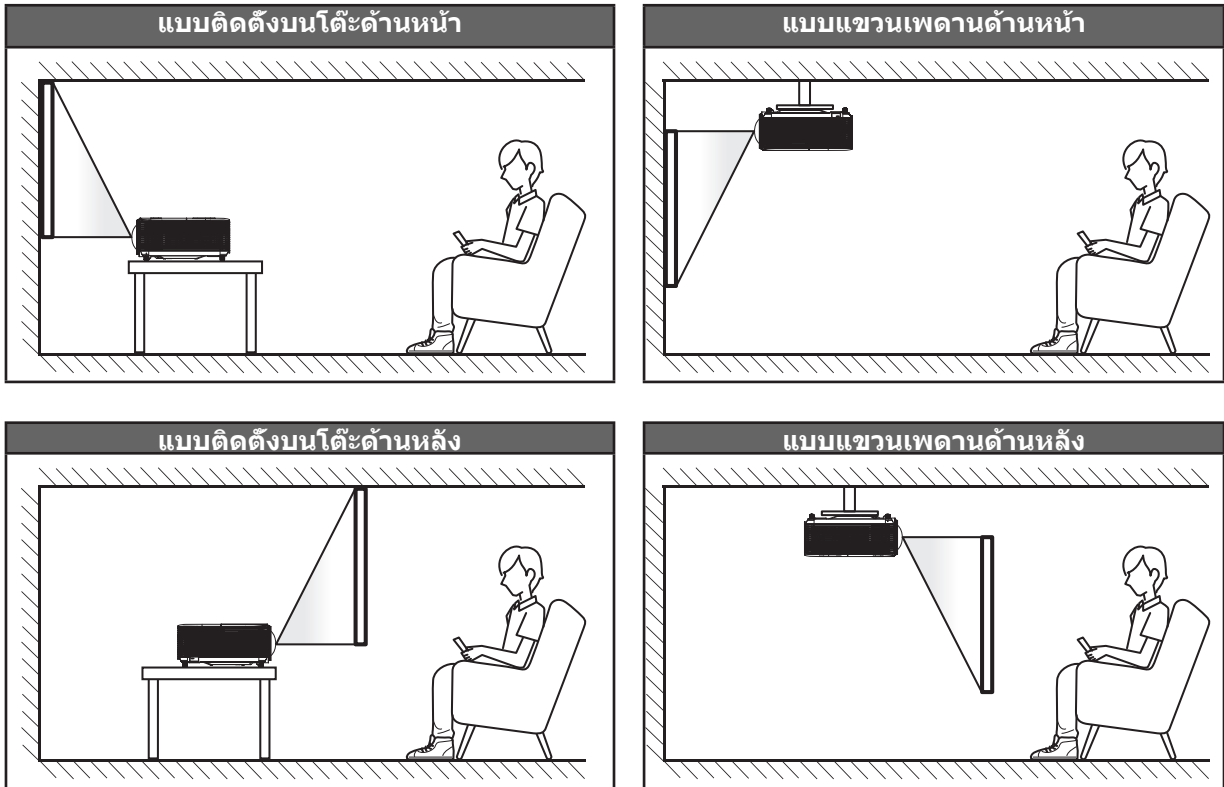

โปรเจคเตอร์ควรวางแบบแนวราบ และทำมุม 90 องศา / ตั้งฉากกับหน้าจอ

- วิธีการหาสถานที่วางโปรเจคเตอร์เพื่อให้ได้ขนาดหน้าจอที่ต้องการ โปรดดูระยะห่างของโต๊ะในหน้า 61-62
- วิธีการตรวจสอบขนาดหน้าจอสำหรับระยะทางที่ให้ โปรดดูระยะห่างของโต๊ะในหน้า 61-62

หมายเหตุ: ภาพที่ฉายออกมาจะมีขนาดเพิ่มขึ้นและระบบจะเพิ่มการชดเชยในแนวตั้งขึ้นตามสัดส่วนเมื่อวางโปรเจคเตอร์ไว้ไกลจากหน้าจอ

สำคัญ!

ห้ามใช้เครื่องโปรเจคเตอร์ในการวางแนวใดๆ นอกจากวางบนโต๊ะ หรือแขวนเพดาน โปรเจคเตอร์ควรอยู่ในแนวนอน และต้องไม่เอียงไปข้างหน้า/ข้างหลัง หรือซ้าย/ขวา การวางแนวในลักษณะอื่นจะทำให้หมดการรับประกัน และอาจทำให้อายุการใช้งานของหลอดโปรเจคเตอร์หรือตัวเครื่องโปรเจคเตอร์สั้นลง สำหรับคำแนะนำการติดตั้งที่ไม่ได้มาตรฐาน โปรดติดต่อ Optoma

การติดตั้ง

ข้อสังเกตการติดตั้งโปรเจคเตอร์

- วางโปรเจคเตอร์ในตำแหน่งแนวนอน
มุมเอียงของโปรเจคเตอร์ไม่ควรเกิน 15 องศา หรือไม่ควรติดตั้งโปรเจคเตอร์ในลักษณะอื่น ๆ นอกเหนือจากการวางบนโต๊ะ และการยึดบนเพดาน ไม่เช่นนั้นอายุหลอดจะลดลงอย่างมาก และอาจทำให้เกิดความเสียหายที่ไม่สามารถคาดการณ์ได้อื่น ๆ

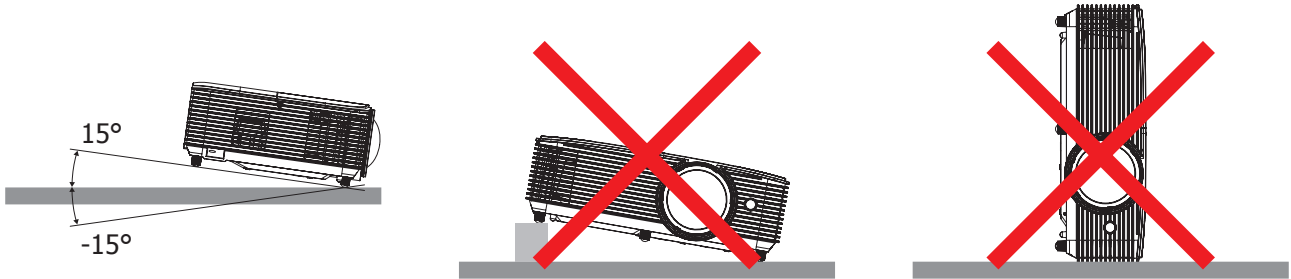

- เว้นช่องว่างรอบช่องระบายอากาศเสียอย่างน้อย 30 ซม.

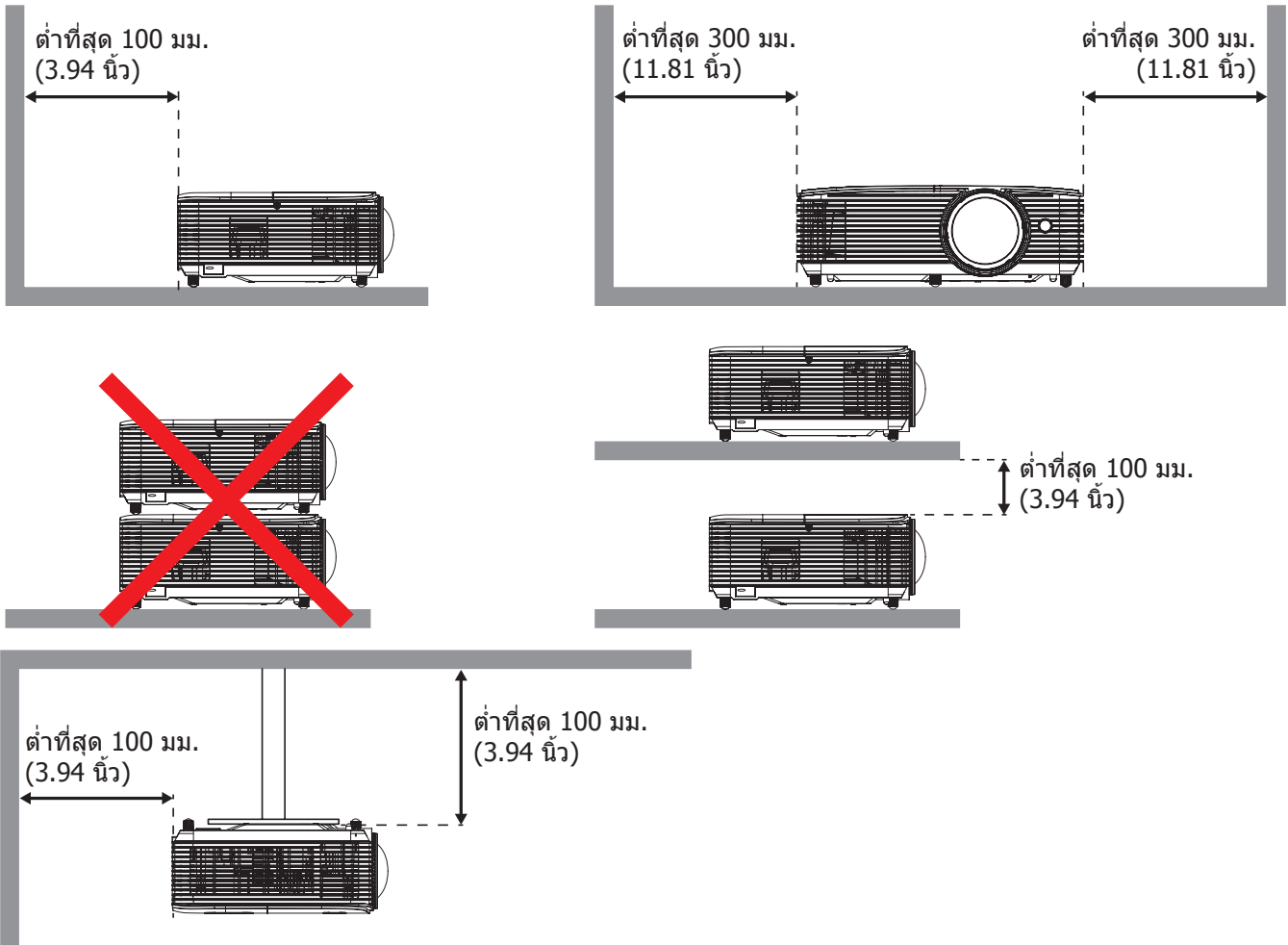

- ตรวจสอบให้แน่ใจว่าช่องดูดอากาศเข้าไม่ดูดอากาศร้อนจากช่องระบายอากาศเสียกลับเข้าไปในเครื่อง
- เมื่อใช้งานโปรเจคเตอร์ในพื้นที่ที่ปิดสนิท ตรวจสอบให้แน่ใจว่าอุณหภูมิอากาศโดยรอบภายในตู้ ไม่เกินอุณหภูมิการทำงานขณะที่โปรเจคเตอร์กำลังทำงาน และช่องดูดอากาศเข้า และช่องระบายอากาศร้อนออกไม่มีอะไรกีดขวาง
- ตู้ทั้งหมดควรผ่านการประเมินความร้อนที่ได้รับการรับรอง เพื่อให้แน่ใจว่าโปรเจคเตอร์จะไม่ดูดอากาศเสียที่ร้อนกลับเข้าไปในเครื่อง เนื่องจากอาจทำให้อุปกรณ์เปิดเครื่อง หรือแม้กระทั่งตรวจสอบว่าอุณหภูมิของตู้อยู่ในช่วงอุณหภูมิการทำงานที่ยอมรับได้

การติดตั้ง

การเชื่อมต่อแหล่งสัญญาณไปยังโปรเจคเตอร์

ประเภท 1 (8 IO)

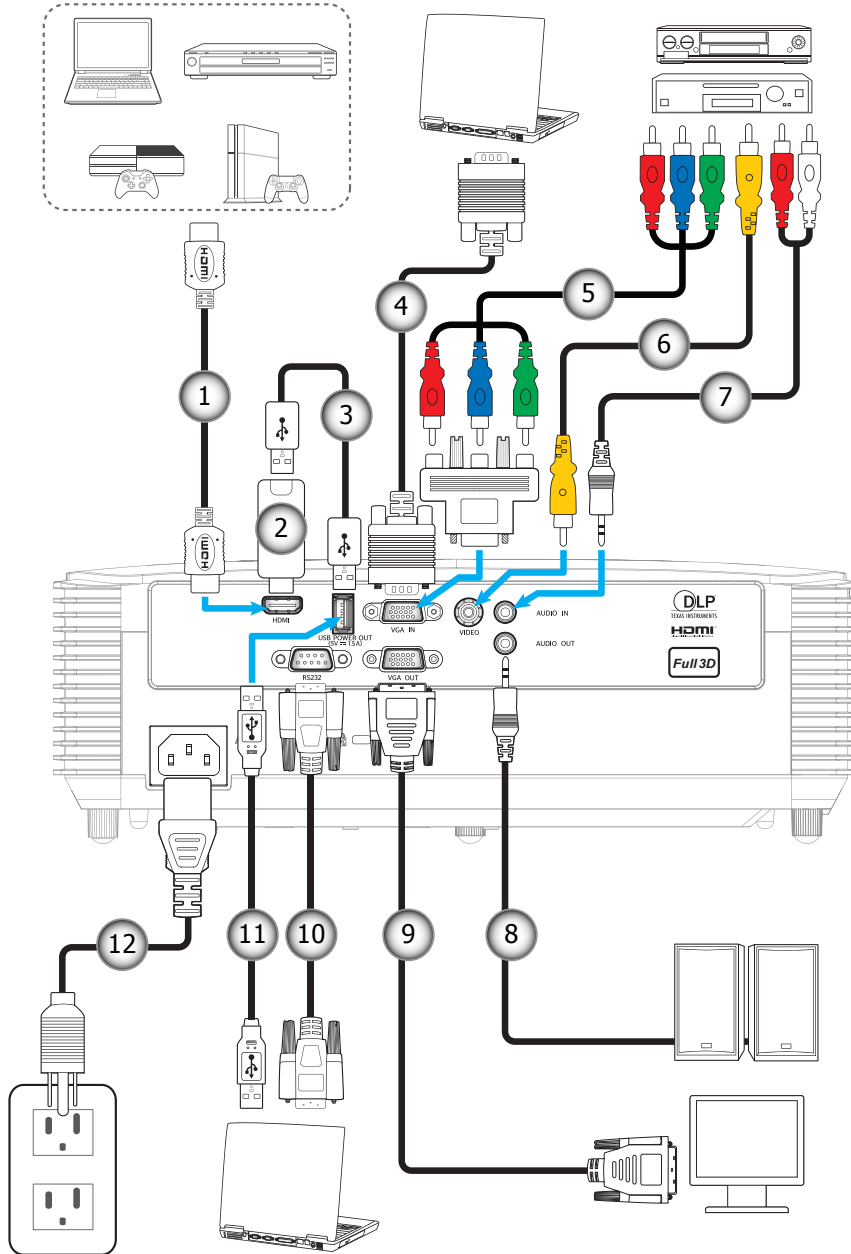

การติดตั้ง

ประเภท 2 (12 IO)

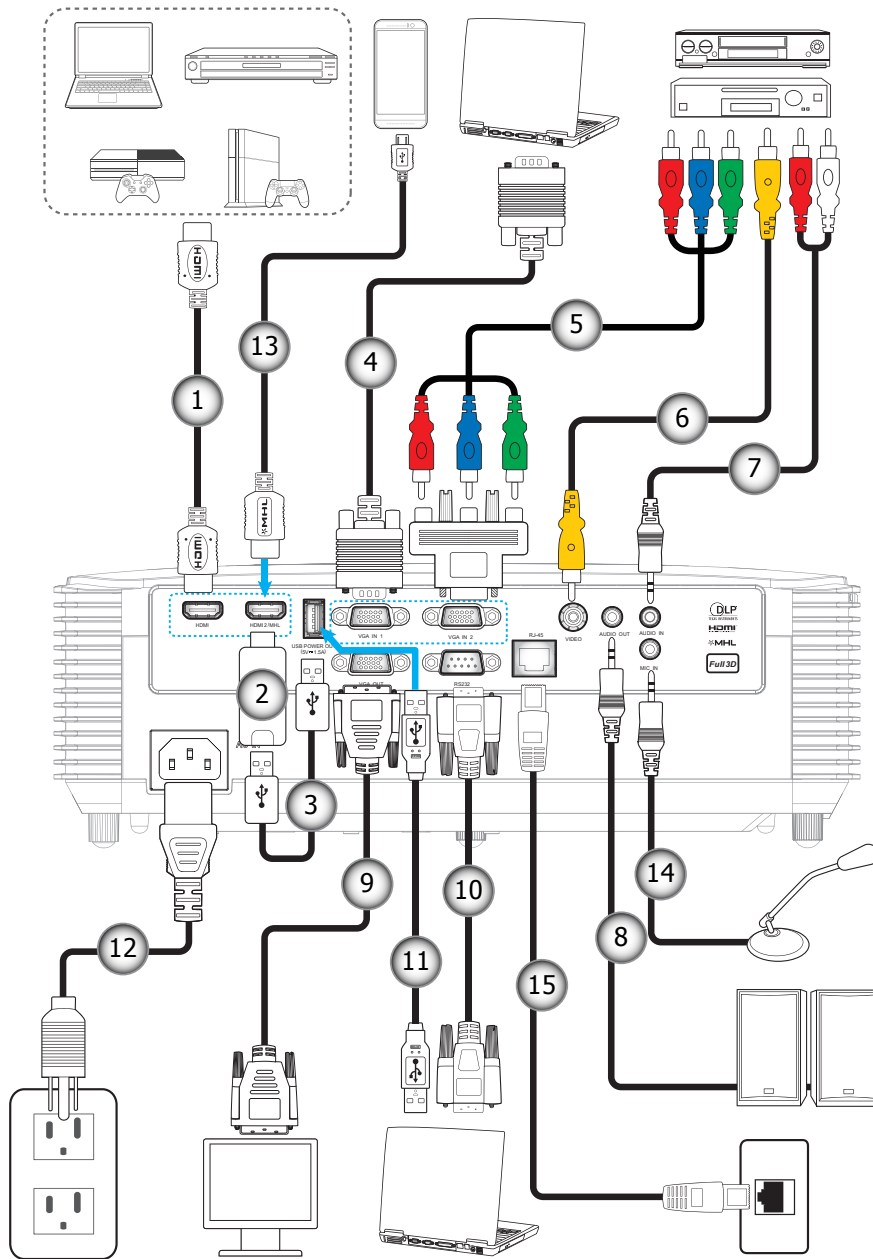

การติดตั้ง

เลข	รายการ	ประเภท 1 (8 IO)	ประเภท 2 (12 IO)
1.	สายเคเบิล HDMI	✓	✓
2.	HDMI Stick	✓	✓
3.	สายไฟ USB	✓	✓
4.	สายเคเบิล VGA เข้า	✓	✓
5.	สายเคเบิลคอมโพเนนต์ RCA	✓	✓
6.	สายวิดีโอ	✓	✓
7.	สายเคเบิลเสียงเข้า	✓	✓
8.	สายเคเบิลเสียงออก	✓	✓
9.	สายเคเบิล VGA ออก	✓	✓
10.	สายเคเบิล RS232	✓	✓
11.	สายเคเบิล USB	✓	✓
12.	สายพาวเวอร์	✓	✓
13.	สายเคเบิล MHL	ไม่มี	✓
14.	สายไมโครโฟนเข้า	ไม่มี	✓
15.	สาย RJ-45	ไม่มี	✓

หมายเหตุ: "✓" หมายความว่า รายการนี้รองรับ "ไม่มี" หมายความว่า รายการนี้ไม่สามารถใช้ได้

การติดตั้ง

การปรับภาพที่ฉาย

ความสูงของภาพ

โปรเจคเตอร์มีขาปรับระดับให้ สำหรับปรับความสูงของภาพ

1. ค้นหาขาปรับตำแหน่งที่คุณต้องการปรับที่ข้างใต้ของโปรเจคเตอร์
2. หมุนขาปรับระดับตามเข็มนาฬิกาหรือทวนเข็มนาฬิกาเพื่อปรับโปรเจคเตอร์ให้สูงขึ้นหรือต่ำลง

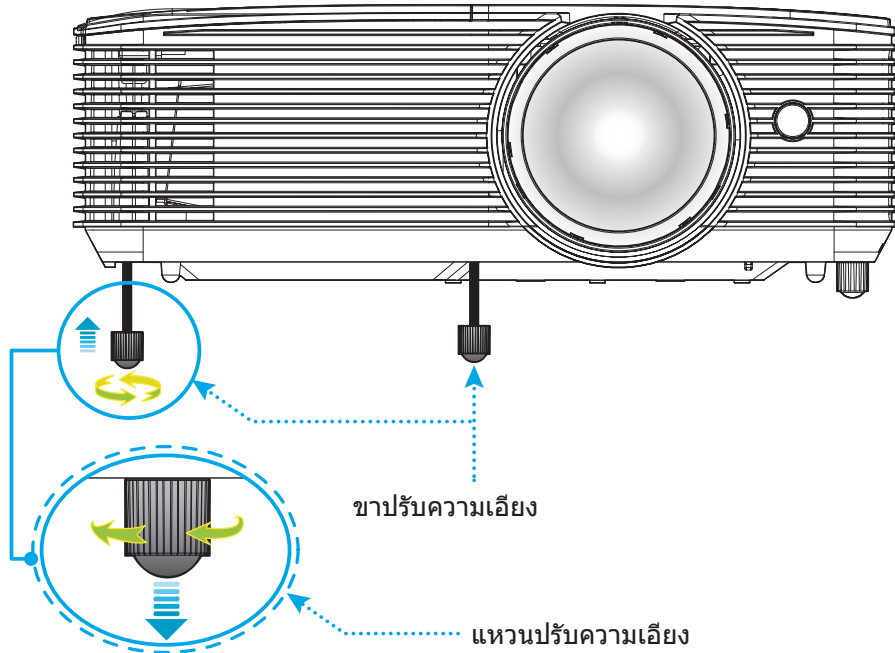

ไฟกัส

- เพื่อปรับไฟกัส ให้หมุนแหวนไฟกัสตามเข็มนาฬิกาจนกว่าภาพจะคมชัดและสามารถอ่านได้

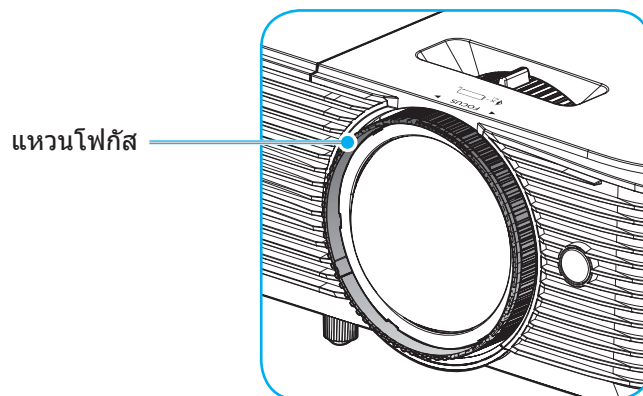

หมายเหตุ: โปรเจคเตอร์จะไฟกัสที่ระยะทาง 0.4 ม. ถึง 3.1 ม.

การติดตั้ง

การติดตั้ง / การเปลี่ยนแบตเตอรี่

1. กดฝาครอบแบตเตอรี่ให้แน่นๆ และเลื่อนออก
2. ใส่แบตเตอรี่เข้าไปในช่องใส่แบตเตอรี่ ถอดแบตเตอรี่เก่าออก และใส่แบตเตอรี่ใหม่ (CR2025) ตรวจสอบให้แน่ใจว่าด้านที่มีเครื่องหมาย "+" หงายขึ้น
3. ใส่ฝาครอบกลับ

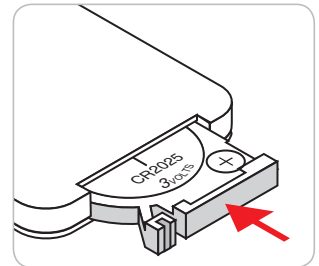
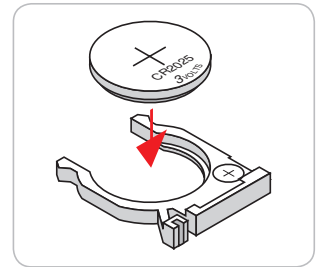
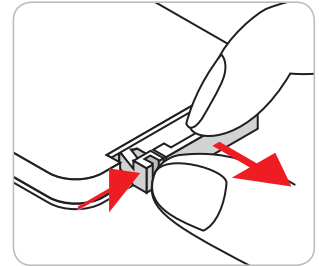

ข้อควรระวัง: เพื่อให้มั่นใจในการใช้งานที่ปลอดภัย กรุณาทำตามข้อควรระวังต่อไปนี้:

- ใช้แบตเตอรี่ประเภท CR2025
- หลีกเลี่ยงการสัมผัสกับน้ำหรือของเหลว
- อย่าให้รีโมทคอนโทรลสัมผัสกับความชื้นหรือน้ำ
- อย่าทำให้รีโมทคอนโทรลร่วงหล่น
- หากแบตเตอรี่มีการรั่วไหลในรีโมทคอนโทรล เช็ดทำความสะอาดด้วยความระมัดระวังและใส่แบตเตอรี่ใหม่
- เสี่ยงที่จะระเบิดถ้าใช้แบตเตอรี่ประเภทที่ไม่ถูกต้อง
- การกำจัดแบตเตอรี่ที่ใช้แล้วตามคำแนะนำ

การติดตั้ง

ระยะที่ให้ผลอย่างมีประสิทธิภาพ

เซ็นเซอร์รีโมทคอนโทรลอินฟราเรด (IR) อยู่ด้านบนของโปรเจคเตอร์ ตรวจสอบให้แน่ใจว่า รีโมทคอนโทรลอยู่ในมุม 30 องศาตั้งฉากกับเซ็นเซอร์รีโมทคอนโทรลอินฟราเรดของโปรเจคเตอร์เพื่อการทำงานได้อย่างถูกต้อง ระยะห่างระหว่างรีโมทคอนโทรลและเซ็นเซอร์ไม่ควรเกินกว่า 6 เมตร (~ 20 ฟุต)

หมายเหตุ: เมื่อชี้รีโมทคอนโทรลตรง (มุม 0 องศา) ไปยังเซ็นเซอร์รีโมทคอนโทรลอินฟราเรด ระยะทางระหว่างรีโมทคอนโทรลกับเซ็นเซอร์ต้องไม่เกิน 8 เมตร (~ 26 ฟุต)

- ตรวจสอบให้แน่ใจว่าไม่มีสิ่งกีดขวางใดๆ ระหว่างรีโมทคอนโทรลและเซ็นเซอร์ IR บนโปรเจคเตอร์ซึ่งอาจขวางแสงอินฟราเรด
- ตรวจสอบให้แน่ใจว่าเครื่องส่ง IR ของรีโมทคอนโทรลไม่โดนแสงอาทิตย์หรือหลอดไฟฟลูออเรสเซนต์โดยตรง
- โปรดเก็บตัวควบคุมระยะไกลให้ห่างจากหลอดฟลูออเรสเซนต์ให้มากกว่า 2 ม. มิฉะนั้น ตัวควบคุมระยะไกลอาจจะทำงานผิดปกติ
- หากรีโมทคอนโทรลอยู่ใกล้กับหลอดไฟฟลูออเรสเซนต์แบบอินเวอเตอร์ อาจใช้การไม่ได้ในบางครั้ง
- หากรีโมทคอนโทรลและโปรเจคเตอร์อยู่ในระยะที่ใกล้เกินไป รีโมทคอนโทรลอาจใช้การไม่ได้
- เมื่อคุณเล็งไปที่หน้าจอ ระยะทางที่ได้ผลมีระยะน้อยกว่า 6 ม. จากรีโมทคอนโทรลไปถึงหน้าจอ และสะท้อนแสง IR กลับไปยังโปรเจคเตอร์ แต่อย่างไรก็ตาม ระยะที่มีประสิทธิภาพอาจเปลี่ยนแปลงตามหน้าจอ

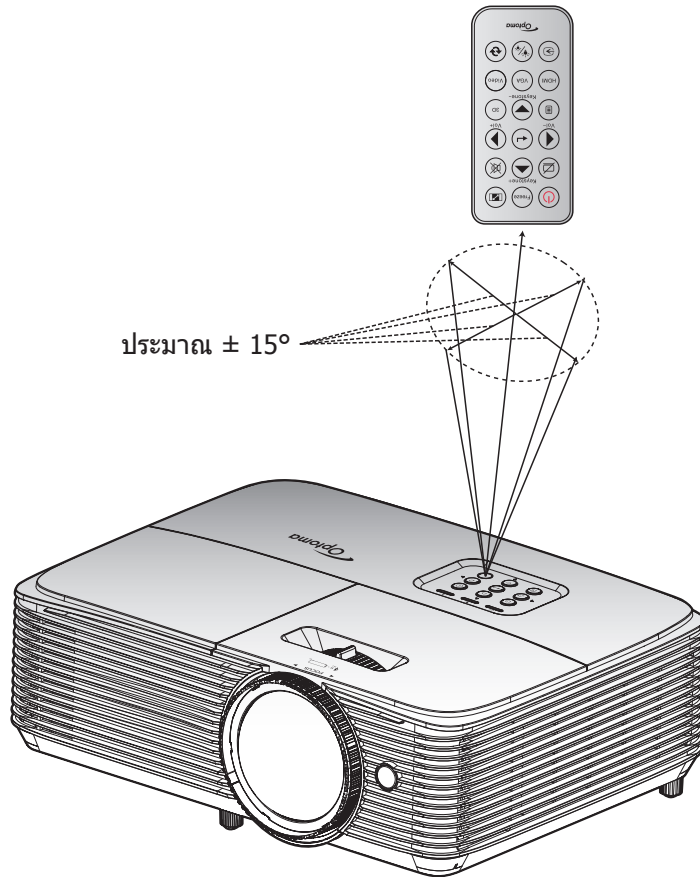

การใช้งานโปรเจคเตอร์

การเปิด/ปิดโปรเจคเตอร์

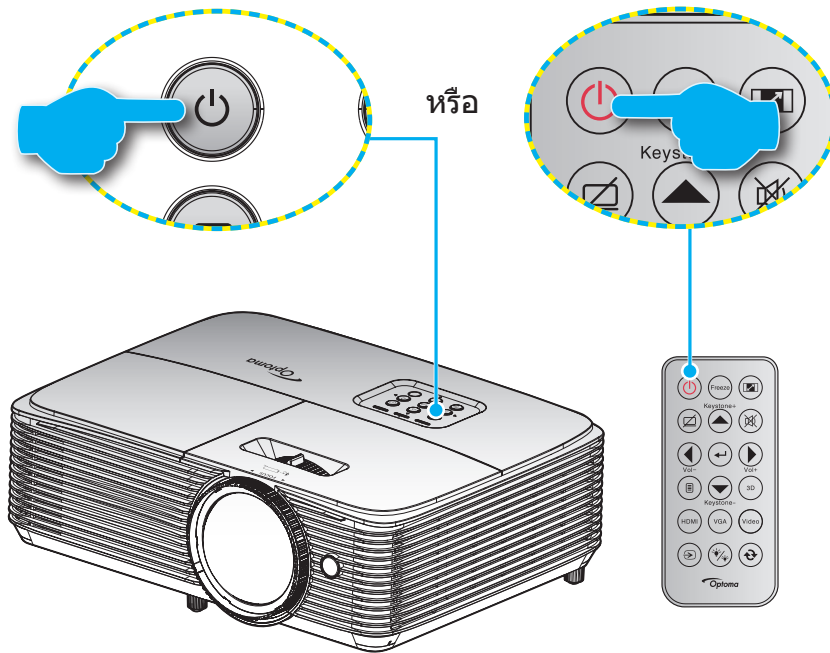

การเปิดเครื่อง

1. เชื่อมต่อสายไฟและสายสัญญาณให้แน่น เมื่อเชื่อมต่อแล้ว ไฟ LED เปิด/สแตนด์บายจะเปลี่ยนเป็นสีเหลือง
2. เปิดโปรเจคเตอร์โดยการกด "⏻" บนปุ่มกดหรือรีโมทคอนโทรล
3. หน้าจอเริ่มต้นจะปรากฏขึ้นในเวลาประมาณ 10 วินาที และไฟ LED เปิด/สแตนด์บายจะกะพริบเป็นสีน้ำเงิน

หมายเหตุ: เมื่อเปิดโปรเจคเตอร์ครั้งแรก ระบบจะขอให้คุณเลือกภาษาที่ต้องการ การวางโปรเจคเตอร์ และการตั้งค่าอื่นๆ อีกเล็กน้อย

ปิดเครื่อง

1. ปิดโปรเจคเตอร์โดยการกด "⏻" บนปุ่มกดหรือรีโมทคอนโทรล
2. ข้อความดังต่อไปนี้จะปรากฏขึ้น:

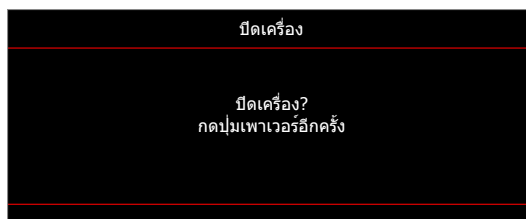

3. กดปุ่ม "⏻" อีกครั้งเพื่อยืนยัน ไม่เช่นนั้น ข้อความจะหายไปหลังจากผ่านไป 15 วินาที เมื่อคุณกดปุ่ม "⏻" ครั้งที่สอง โปรเจคเตอร์จะปิดเครื่อง
4. พัดลมระบายความร้อนจะยังคงทำงานต่อประมาณ 10 วินาที สำหรับรอบการระบายความร้อนและ LED เปิด/สแตนด์บาย จะกะพริบเป็นสีน้ำเงิน เมื่อไฟ LED เปิด/สแตนด์บายติดเป็นสีแดงต่อเนื่อง แสดงว่าโปรเจคเตอร์ได้เข้าสู่โหมดสแตนด์บายแล้ว หากคุณต้องการเปิดโปรเจคเตอร์กลับขึ้นมา คุณต้องรอจนกระทั่งโปรเจคเตอร์เสร็จสิ้นกระบวนการทำให้เครื่องเย็นลง และเข้าสู่โหมดสแตนด์บายก่อน เมื่อโปรเจคเตอร์อยู่ในโหมดสแตนด์บาย เพียงแค่กดปุ่ม "⏻" อีกครั้งเพื่อเปิดโปรเจคเตอร์
5. ถอดสายไฟจากเต้าเสียบไฟและโปรเจคเตอร์

หมายเหตุ: ไม่แนะนำให้เปิดโปรเจคเตอร์ทันทีหลังจากที่ทำการปิดเครื่อง

การใช้งานโปรเจคเตอร์

การเลือกแหล่งสัญญาณเข้า

เปิดเครื่อง และเชื่อมต่อแหล่งสัญญาณที่คุณต้องการให้แสดงบนหน้าจอ เช่น คอมพิวเตอร์ โน้ตบุ๊ก เครื่องเล่นวิดีโอ ฯลฯ โปรเจคเตอร์จะตรวจจับแหล่งสัญญาณโดยอัตโนมัติ หากมีแหล่งสัญญาณเชื่อมต่อหลายแหล่ง ให้กดปุ่มแหล่งสัญญาณที่ปุ่มกดบนโปรเจคเตอร์ หรือที่รีโมทคอนโทรลเพื่อเลือกสัญญาณเข้าที่ต้องการ

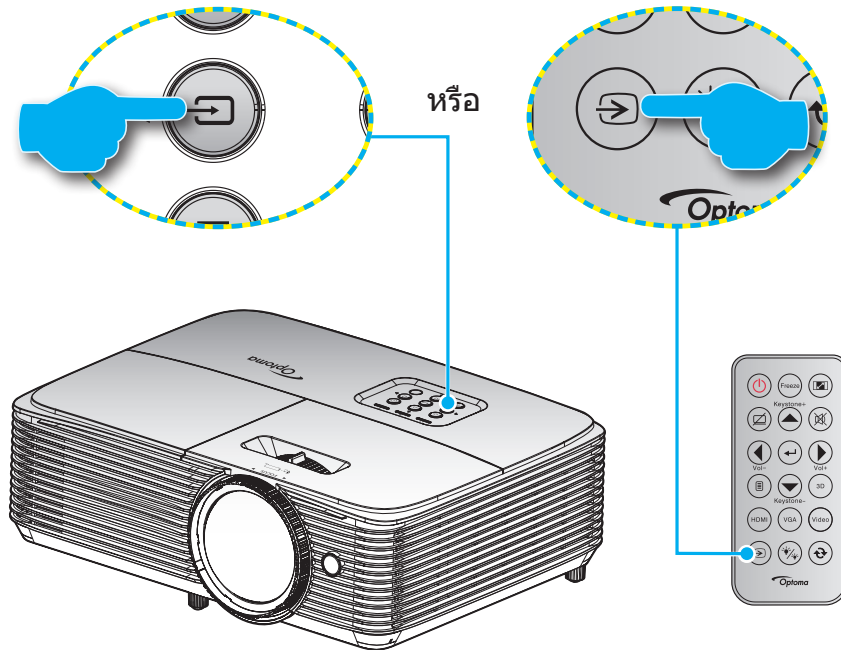

การใช้งานโปรเจคเตอร์

เมนูนำทางและคุณลักษณะพิเศษ

โปรเจคเตอร์มีเมนูที่แสดงบนหน้าจอหลายภาษา ที่อนุญาตให้คุณทำการปรับภาพ และเปลี่ยนแปลงการตั้งค่าต่างๆ โปรเจคเตอร์จะตรวจพบสัญญาณโดยอัตโนมัติ

1. ในการเปิดเมนู OSD ให้กด บนรีโมทคอนโทรล หรือแป้นพิมพ์ของโปรเจคเตอร์
2. ในขณะที่ OSD แสดงอยู่ ใช้ปุ่ม เพื่อเลือกรายการใด ๆ ในเมนูหลัก ในขณะที่ทำการเลือกบนหน้าจอใด ๆ กดปุ่ม หรือ เพื่อเข้าสู่เมนูย่อย
3. ใช้ปุ่ม เพื่อเลือกรายการที่ต้องการในเมนูย่อย จากนั้นกดปุ่ม หรือ เพื่อดูการตั้งค่าเพิ่มเติม ปรับการตั้งค่าด้วยปุ่ม
4. เลือกรายการถัดไปที่จะปรับในเมนูย่อย และปรับค่าตามที่อธิบายด้านบน
5. กด หรือ เพื่อยืนยัน และหน้าจอจะกลับไปยังเมนูหลัก
6. ในการออก กด หรือ อีกครั้ง เมนู OSD จะปิด และโปรเจคเตอร์จะบันทึกการตั้งค่าใหม่โดยอัตโนมัติ

ประเภท 1 (8 IO)

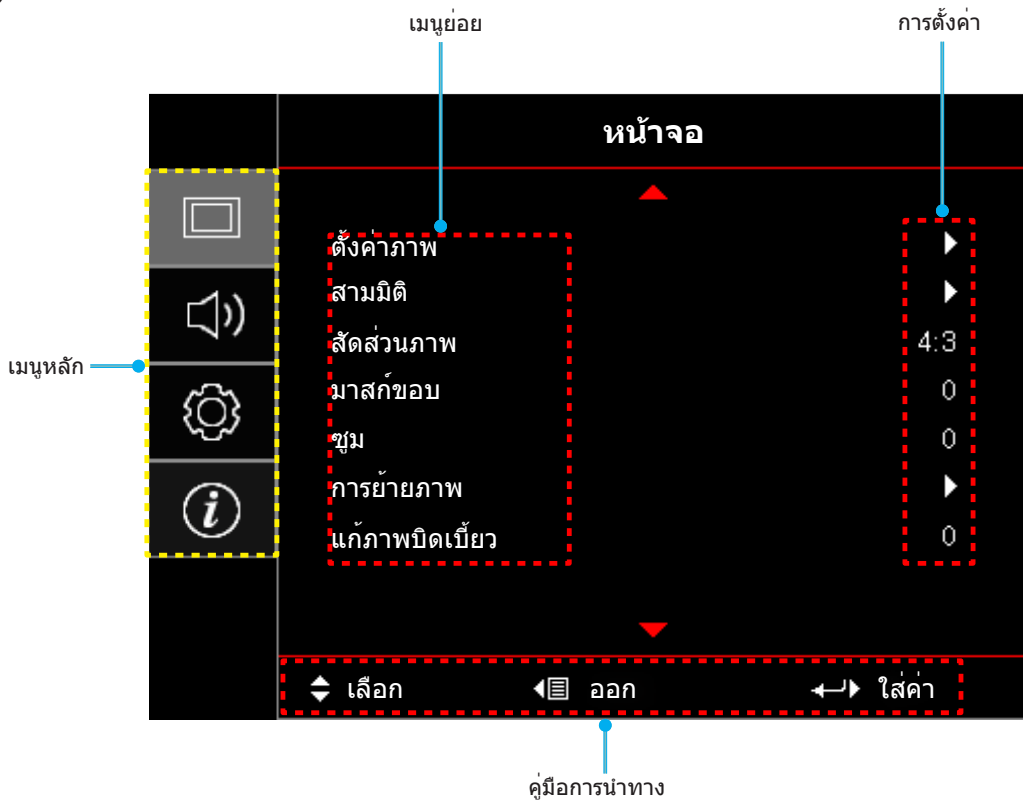

การใช้งานโปรเจคเตอร์

ประเภท 2 (12 IO)

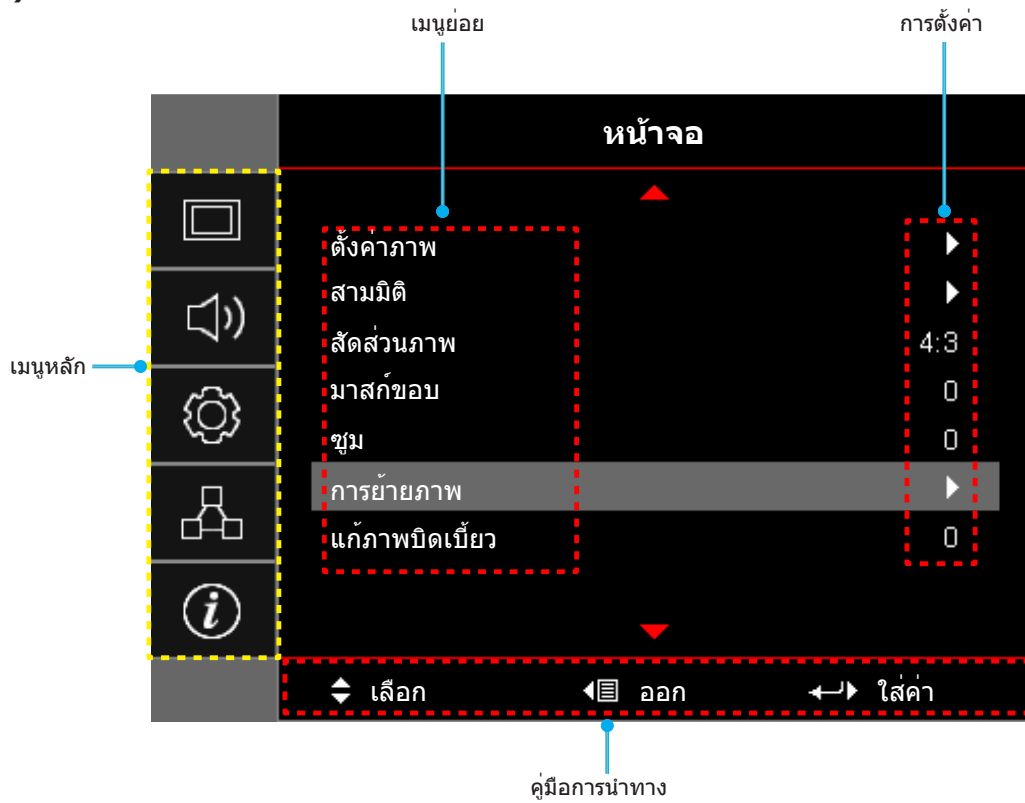

การใช้งานโปรเจคเตอร์







ผังเมนูหน้าจอผู้ใช้

เมนูหลัก	เมนูย่อย	เมนูย่อย 2	เมนูย่อย 3	เมนูย่อย 4	ค่า			
หน้าจอ	ตั้งค่าภาพ	โหมดการแสดงผลภาพ			การนำเสนอ			
					สว่าง			
					ภาพยนตร์			
					เกมส์			
					sRGB			
					DICOM SIM.			
					ผู้ใช้			
				สามมิติ				
		Wall Color				มืด[ค่าเริ่มต้น]		
						กระดานดำ		
						Light Yellow		
						Light Green		
						Light Blue		
						Pink		
						เทา		
		ความสว่าง					-50~50	
		คอนทราสต์					-50~50	
		ความชัด					1~15	
		สี					-50~50	
		Tint					-50~50	
		Gamma	ฟิล์ม	วีดีโอ				
				กราฟฟิก				
				มาตรฐาน(2.2)				
				1.8				
				2.0				
				2.4				
		การตั้งค่าสี	BrilliantColor™				1~10	
				อุณหภูมิสี			อุ่น	
							กลาง	
						Cool		
			เทียบสี	สี				R [ค่าเริ่มต้น]
								G
								B
						C		
						Y		
						M		
					W			
			โทนสี	-50~50 [ค่าเริ่มต้น: 0]				
			ความอิ่มของสี	-50~50 [ค่าเริ่มต้น: 0]				
			เกน	-50~50 [ค่าเริ่มต้น: 0]				

การใช้งานโปรเจคเตอร์

เมนูหลัก	เมนูย่อย	เมนูย่อย 2	เมนูย่อย 3	เมนูย่อย 4	ค่า
หน้าจอ	ตั้งค่าภาพ	การตั้งค่าสี	เทียบสี	รีเซ็ต	ยกเลิก [ค่าเริ่มต้น]
				ใช้	
			RGB เกน/ไบแอส	แดง (Gain)	-50~50
				เขียว (Gain)	-50~50
				น้ำเงิน (Gain)	-50~50
				แดง (Bias)	-50~50
				เขียว (Bias)	-50~50
				น้ำเงิน (Bias)	-50~50
			รีเซ็ต	ยกเลิก [ค่าเริ่มต้น]	
				ใช้	
			การตั้งค่าสี	ออก	
			ปรับภูมิสี [ไม่มีสัญญาณเข้า HDMI]		อัตโนมัติ [ค่าเริ่มต้น]
					RGB
					YUV
			ปรับภูมิสี [สัญญาณเข้า HDMI]		อัตโนมัติ [ค่าเริ่มต้น]
				RGB (0-255)	
				RGB (16-235)	
			YUV		
		ระดับสีขาว		0~31 (ขึ้นอยู่กับสัญญาณ)	
		ระดับสีดำ		-5~5 (ขึ้นอยู่กับสัญญาณ)	
		IRE		0	
				7.5	
		สัญญาณ	อัตโนมัติ		ปิด
					เปิด [ค่าเริ่มต้น]
			ความถี่		-10~10 (ขึ้นอยู่กับสัญญาณ) [ค่าเริ่มต้น: 0]
			เฟส		0~31 (ขึ้นอยู่กับสัญญาณ) [ค่าเริ่มต้น: 0]
			การจัดวางแนวนอน		-5~5 (ขึ้นอยู่กับสัญญาณ) [ค่าเริ่มต้น: 0]
		การจัดวางแนวตั้ง		-5~5 (ขึ้นอยู่กับสัญญาณ) [ค่าเริ่มต้น: 0]	
		โหมดความสว่าง			สว่าง
					Eco.
					Dynamic
				Eco+	
	รีเซ็ต				
	สามมิติ	โหมด 3 มิติ			ปิด [ค่าเริ่มต้น]
					DLP-Link
		3D->2D			สามมิติ [ค่าเริ่มต้น]
					L
				R	

การใช้งานโปรเจคเตอร์

เมนูหลัก	เมนูย่อย	เมนูย่อย 2	เมนูย่อย 3	เมนูย่อย 4	ค่า		
หน้าจอ	สามมิติ	3D รูปแบบ			อัตโนมัติ [ค่าเริ่มต้น]		
					SBS		
					สูงสุดและต่ำสุด		
		3D ซิงค์ย้อนกลับ			กรอบลำดับ		
					เปิด		
					ปิด [ค่าเริ่มต้น]		
	สัดส่วนภาพ					4:3	
						16:9	
						16:10 [รุ่น WXGA]	
						LBX [ยกเว้นรุ่น XGA]	
						Native	
						อัตโนมัติ	
	มาสก์ขอบ					0~10 [ค่าเริ่มต้น: 0]	
	ซูม					-5~25 [ค่าเริ่มต้น: 0]	
การย้ายภาพ	 H				-50~50 [ค่าเริ่มต้น: 0]		
	 V				-50~50 [ค่าเริ่มต้น: 0]		
แก้ภาพบิดเบี้ยว					-20~20 [ค่าเริ่มต้น: 0]		
เสียง	ช้อน				ปิด[ค่าเริ่มต้น]		
	ระดับเสียง				เปิด		
	เสียงเข้า/ส่วนไมค์				0-10 [ค่าเริ่มต้น: 5]		
ตั้งค่า	การฉายภาพ				เสียงเข้า [ค่าเริ่มต้น]		
					ส่วนไมค์		
					หน้า  [ค่าเริ่มต้น]		
					Rear 		
	ชนิดหน้าจอ[รุ่น WXGA]					บนเพดาน 	
						หลังบน 	
	การปรับค่าหลอด	เดือนอายุหลอด				16:9	
		ลบชั่วโมงหลอดภาพ				16:10 [ค่าเริ่มต้น]	
	ตั้งค่าแผ่นกรอง	ติดตั้งแผ่นกรองสำรอง				ปิด	
						เปิด [ค่าเริ่มต้น]	
		การเตือนแผ่นกรอง					ยกเลิก [ค่าเริ่มต้น]
							ใช่
							ใช่
							ไม่ใช่
					(อ่านอย่างเดี่ยว)		
					ปิด		
					300 ชม.		
					500 ชม. [ค่าเริ่มต้น]		
					800 ชม.		
					1000 ชม.		





การใช้งานโปรเจคเตอร์

เมนูหลัก	เมนูย่อย	เมนูย่อย 2	เมนูย่อย 3	เมนูย่อย 4	ค่า		
ตั้งค่า	ตั้งค่าแผ่นกรอง	รีเซ็ตเวลาแผ่นกรองใหม่			ยกเลิก [ค่าเริ่มต้น]		
					ใช่		
	ตั้งค่าการใช้ไฟ	ระบบเปิดเครื่องด่วน				ปิด [ค่าเริ่มต้น]	
						เปิด	
		เปิดเครื่องพร้อมสัญญาณภาพ				ปิด [ค่าเริ่มต้น]	
						เปิด	
		ปิดอัตโนมัติ (นาฬิกา)				0~180 (เพิ่มขึ้นทีละ 5 นาที) [ค่าเริ่มต้น: 20]	
		ตั้งเวลาปิด (นาฬิกา)	Always on				0~990 (เพิ่มขึ้นทีละ 30 นาที) [ค่าเริ่มต้น: 0]
							ไม่ใช่ [ค่าเริ่มต้น]
						ใช่	
		การพันตัวอย่างรวดเร็ว					ปิด [ค่าเริ่มต้น]
							เปิด
	โหมดพลังงาน (สแตนด์บาย)					แอกทีฟ	
						Eco. [ค่าเริ่มต้น]	
	แลน (Standby)					ปิด [ค่าเริ่มต้น]	
						เปิด	
	VGA Out (Standby)					ปิด [ค่าเริ่มต้น]	
						เปิด	
	การใช้ไฟผ่าน USB					ปิด	
						เปิด	
	ระบบป้องกัน	ระบบป้องกัน				อัตโนมัติ [ค่าเริ่มต้น]	
						ปิด	
		ตั้งเวลาป้องกัน			เดือน		
					วัน		
				ชั่วโมง			
		เปลี่ยนรหัสผ่าน					
	HDMI Link Settings	HDMI Link				ปิด	
						เปิด	
		TV ภายใน					ไม่ใช่
							ใช่
		Power On Link					Mutual
							PJ -> Device
					Device --> PJ		
Power Off Link					ปิด		
					เปิด		
รูปแบบการทดสอบ					Green Grid		
					Magenta Grid		
					White Grid		
					ขาว		
					ปิด		

การใช้งานโปรเจคเตอร์

เมนูหลัก	เมนูย่อย	เมนูย่อย 2	เมนูย่อย 3	เมนูย่อย 4	ค่า	
ตั้งค่า	การตั้งค่ารีโมท [ขึ้นอยู่กับรีโมท]	การทำงานของ IR			เปิด	
					ปิด	
					HDMI 2*	
		ผู้ใช้1 [ขึ้นอยู่กับรุ่น] [(*) สำหรับ ประเภท 2 (12 IO) เท่านั้น]				VGA 2*
						รูปแบบการทดสอบ
						แลน*
						ความสว่าง
						คอนทราสต์
						ตั้งเวลาปิด [ค่าเริ่มต้น]
						เทียบสี
						อุณหภูมิสี
						Gamma
						การฉายภาพ
						การปรับค่าหลอด
						ซูม
						ค้าง
						MHL*
			ผู้ใช้2 [ขึ้นอยู่กับรุ่น] [(*) สำหรับ ประเภท 2 (12 IO) เท่านั้น]			
						VGA 2*
						รูปแบบการทดสอบ
						แลน*
						ความสว่าง
						คอนทราสต์
						ตั้งเวลาปิด
						เทียบสี [ค่าเริ่มต้น]
						อุณหภูมิสี
						Gamma
						การฉายภาพ
						การปรับค่าหลอด
						ซูม
						ค้าง
		ผู้ใช้3 [ขึ้นอยู่กับรุ่น] [(*) สำหรับ ประเภท 2 (12 IO) เท่านั้น]				
						HDMI 2*
						VGA 2*
						รูปแบบการทดสอบ
						แลน*
						ความสว่าง
						คอนทราสต์
						ตั้งเวลาปิด
						เทียบสี
					อุณหภูมิสี [ค่าเริ่มต้น]	
					Gamma	

การใช้งานโปรเจคเตอร์

เมนูหลัก	เมนูย่อย	เมนูย่อย 2	เมนูย่อย 3	เมนูย่อย 4	ค่า	
ตั้งค่า	การตั้งค่ารีโมท [ขึ้นอยู่กับรีโมท]	ผู้ใช้3 [ขึ้นอยู่กับรุ่น] [(*) สำหรับ ประเภท 2 (12 IO) เท่านั้น]			การฉายภาพ	
					การปรับค่าหลอด	
					ซুম	
					ค้าง	
					MHL*	
	ID โปรเจคเตอร์					0~99
	ตัวเลือก	เลือกภาษา				English [ค่าเริ่มต้น]
						Deutsch
						Français
						Italiano
						Español
						Português
						Polski
						Nederlands
						Svenska
						Norsk/Dansk
						Suomi
						ελληνικά
						繁體中文
						简体中文
						日本語
						한국어
						Русский
						Magyar
						Čeština
						عربي
						ไทย
						Türkçe
						فارسی
						Tiếng Việt
						Bahasa Indonesia
						Română
					Slovenčina	
	ค่าบรรยาย				CC1	
					CC2	
					ปิด[ค่าเริ่มต้น]	
	การตั้งค่าเมนู	ตำแหน่งเมนู			ซ้ายบน 	
					ขวาบน 	
					กึ่งกลาง  [ค่าเริ่มต้น]	
					ซ้ายล่าง 	
					ขวาล่าง 	

การใช้งานโปรเจคเตอร์

เมนูหลัก	เมนูย่อย	เมนูย่อย 2	เมนูย่อย 3	เมนูย่อย 4	ค่า		
ตั้งค่า	ตัวเลือก	การตั้งค่าเมนู	ตั้งเวลาเมนู		ปิด		
					5 วินาที		
					10 วินาที [ค่าเริ่มต้น]		
		แหล่งสัญญาณอัตโนมัติ				ปิด[ค่าเริ่มต้น]	
						เปิด	
		แหล่งสัญญาณเข้า [(*) สำหรับประเภท 2 (12 IO) เท่านั้น]				HDMI หรือ HDMI1*	
						HDMI2/MHL*	
						VGA หรือ VGA1*	
						VGA2*	
		กำหนดชื่อสัญญาณภาพ [(*) สำหรับประเภท 2 (12 IO) เท่านั้น]	HDMI หรือ HDMI1*			ค่าเริ่มต้น [ค่าเริ่มต้น]	
						การกำหนดค่าเอง	
				HDMI2/MHL*			ค่าเริ่มต้น [ค่าเริ่มต้น]
							การกำหนดค่าเอง
				VGA หรือ VGA1*			ค่าเริ่มต้น [ค่าเริ่มต้น]
					การกำหนดค่าเอง		
		VGA2*			ค่าเริ่มต้น [ค่าเริ่มต้น]		
					การกำหนดค่าเอง		
		วีดีโอ			ค่าเริ่มต้น [ค่าเริ่มต้น]		
					การกำหนดค่าเอง		
		พื้นที่สูง				ปิด [ค่าเริ่มต้น]	
						เปิด	
		Display Mode Lock				ปิด [ค่าเริ่มต้น]	
						เปิด	
	ลือคปุ่ม				ปิด [ค่าเริ่มต้น]		
					เปิด		
	ซ่อนข้อมูล				ปิด [ค่าเริ่มต้น]		
					เปิด		
	โลโก้				ค่าเริ่มต้น [ค่าเริ่มต้น]		
					ปกติ		
	สีพื้น				ไม่มี [ค่าเริ่มต้น:สำหรับวีดีโอ/Pro-AV]		
					น้ำเงิน [ค่าเริ่มต้น สำหรับรุ่นข้อมูล]		
					แดง		
					เขียว		
				เทา			
				โลโก้			
รีเซ็ต	Reset OSD			ยกเลิก [ค่าเริ่มต้น]			
				ใช่			
Reset to Default				ยกเลิก [ค่าเริ่มต้น]			
				ใช่			

การใช้งานโปรเจคเตอร์

เมนูหลัก	เมนูย่อย	เมนูย่อย 2	เมนูย่อย 3	เมนูย่อย 4	ค่า	
เครื่องฉาย (ประเภท 2 (12 IO) เท่านั้น)	แลน	สถานะเครือข่าย			(อ่านอย่างเดียว)	
		หมายเลข MAC			(อ่านอย่างเดียว)	
		DHCP			ปิด [ค่าเริ่มต้น]	
					เปิด	
		IP แอดเดรส			192.168.0.100 [ค่าเริ่มต้น]	
		ซับเน็ต มาสก์			255.255.255.0 [ค่าเริ่มต้น]	
		เกตเวย์			192.168.0.254 [ค่าเริ่มต้น]	
		DNS			192.168.0.51 [ค่าเริ่มต้น]	
	รีเซ็ท					
	ควบคุม	Crestron				ปิด
						เปิด[ค่าเริ่มต้น] หมายเหตุ: พอร์ต 41794
		Extron				ปิด
						เปิด[ค่าเริ่มต้น] หมายเหตุ: พอร์ต 2023
		PJ Link				ปิด
						เปิด[ค่าเริ่มต้น] หมายเหตุ: พอร์ต 4352
		AMX Device Discovery				ปิด
					เปิด[ค่าเริ่มต้น] หมายเหตุ: พอร์ต 9131	
Telnet				ปิด		
				เปิด[ค่าเริ่มต้น] หมายเหตุ: พอร์ต 23		
HTTP				ปิด		
				เปิด[ค่าเริ่มต้น] หมายเหตุ: พอร์ต 80		
ข้อมูล	Regulatory					
	Serial Number					
	แหล่งสัญญาณ					
	ความละเอียด				00x00	
	อัตราการรีเฟรช				0.00Hz	
	โหมดการแสดงผล					
	โหมดพลังงาน (สแตนด์บาย)	สว่าง				0 hr
			Eco.			0 hr
			Dynamic			0 hr
			Eco+			0 hr
			รวม			
	สถานะเครื่องฉาย (ประเภท 2 (12 IO) เท่านั้น)					
	IP แอดเดรส (ประเภท 2 (12 IO) เท่านั้น)					
ID โปรเจ็กเตอร์				00~99		
ชั่วโมงการใช้แผ่นกรอง						

การใช้งานโปรเจคเตอร์

เมนูหลัก	เมนูย่อย	เมนูย่อย 2	เมนูย่อย 3	เมนูย่อย 4	ค่า	
ข้อมูล	โหมดความสว่าง					
	เวอร์ชันเฟิร์มแวร์	ระบบ				
		แลน(ประเภท 2 (12 IO) เท่านั้น)				
		MCU				

หมายเหตุ: ตัวเลือกเมนูที่ใช้ได้ ขึ้นอยู่กับประเภทของรุ่น

การใช้งานโปรเจคเตอร์

เมนูการแสดงผล

แสดงเมนู การตั้งค่าภาพ

โหมดการแสดงผล

มีการตั้งค่าจากโรงงานหลายอย่างที่ปรับมาให้ล่วงหน้าสำหรับภาพชนิดต่างๆ

- **การนำเสนอ:** โหมดนี้เหมาะสำหรับแสดงการนำเสนอ PowerPoint เมื่อเชื่อมต่อโปรเจคเตอร์เข้ากับ PC
- **สว่าง:** ความสว่างสูงสุดสำหรับสัญญาณเข้าจาก PC
- **ภาพยนตร์:** เลือกโหมดนี้สำหรับโฮมเธียเตอร์
- **เกมส์:** เลือกโหมดนี้เพื่อเพิ่มความสว่างและระดับเวลาการตอบสนองเพื่อสนุกสนานกับวิดีโอเกม
- **sRGB:** สีที่ถูกต้องตามมาตรฐาน
- **DICOM SIM.:** โหมดนี้สามารถฉายภาพขาวดำทางการแพทย์ เช่น फिल्मเอกซเรย์, MRI, ฯลฯ
- **ผู้ใช้:** จำการตั้งค่าของผู้ใช้
- **สามมิติ:** เพื่อสัมผัสประสบการณ์ชมภาพ 3D คุณจำเป็นต้องสวมแว่น 3D ตรวจสอบให้แน่ใจว่า PC/อุปกรณ์พิกษาของคุณมีกราฟฟิกการ์ดควอดบัฟเฟอร์ที่ส่งเอาต์พุตสัญญาณ 120 Hz และมีเครื่องเล่น 3D ติดตั้งอยู่

Wall Color

ใช้ฟังก์ชันนี้เพื่อรับภาพหน้าจอที่ที่เหมาะสมตามสีของผนัง เลือกระหว่าง ปัด, กระดานดำ, Light Yellow, Light Green, Light Blue, Pink, และ เทา

ความสว่าง

ปรับความสว่างของภาพ

คอนทราสต์

คอนทราสต์ ทำหน้าที่ควบคุมระดับความแตกต่างระหว่างส่วนที่สว่างที่สุด และมีดที่สุดของภาพ

ความชัด

ปรับความชัดของภาพ

สี

ปรับภาพวิดีโอจากสีดำและขาว เพื่อให้ได้สีที่อึมัวอย่างสมบูรณ์

Tint

ปรับความสมดุลของสีแดงและสีเขียว

Gamma

ตั้งค่าชนิดส่วนโค้งแกมมา หลังจากที่ตั้งค่าเริ่มต้น และปรับละเอียดเสร็จแล้ว ใช้ขั้นตอน การปรับแกมมา เพื่อปรับภาพเอาต์พุตของคุณให้ดีที่สุด

- **ฟิล์ม:** สำหรับระบบโฮมเธียเตอร์
- **วิดีโอ:** สำหรับสัญญาณวิดีโอ หรือ TV
- **กราฟฟิก:** สำหรับสัญญาณ PC / ภาพถ่าย
- **มาตรฐาน(2.2):** สำหรับการตั้งค่าแบบมาตรฐาน
- **1.8/ 2.0/ 2.4:** สำหรับเฉพาะ PC / ภาพถ่าย

การใช้งานโปรเจคเตอร์

การตั้งค่าสี

กำหนดค่าการตั้งค่าสี

- **BrilliantColor™:** รายการที่สามารถปรับได้นี้จะใช้อัลกอริทึมการประมวลผลสีใหม่และการปรับปรุงเพื่อให้ความสว่างที่สูงขึ้น ในขณะที่ให้สีจริงที่สดใสมากขึ้นในรูปภาพ
- **อุณหภูมิสี:** เลือกอุณหภูมิสีจาก อุ่น, กลาง, หรือ Cool
- **เทียบสี:** เลือกตัวเลือกต่อไปนี้:
 - สี: ปรับระดับสีแดง (R), เขียว (G), ดำ (B), น้ำเงินเขียว (C), เหลือง (Y), แดงม่วง (M), และขาว (W) ของภาพ
 - โทนสี: ปรับความสมดุลของสีแดงและสีเขียว
 - ความอึมของสี: ปรับภาพวิดีโอจากสีดำและขาว เพื่อให้ได้สีที่อึมตัวอย่างสมบูรณ์
 - เกน: ปรับความสว่างของภาพ
 - รีเซ็ต: กลับไปยังการตั้งค่าหลักจากโรงงานสำหรับการปรับระดับสี
 - ออก: ออกจากเมนู "เทียบสี"
- **RGB เกน/ไบแอส:** การตั้งค่านี้ให้คุณปรับแต่งความสว่าง (เกน) และคอนทราสต์ (ไบแอส) ของภาพ
 - รีเซ็ต: กลับไปยังการตั้งค่าหลักจากโรงงานสำหรับRGB เกน/ไบแอส
 - ออก: ออกจากเมนู "RGB เกน/ไบแอส"

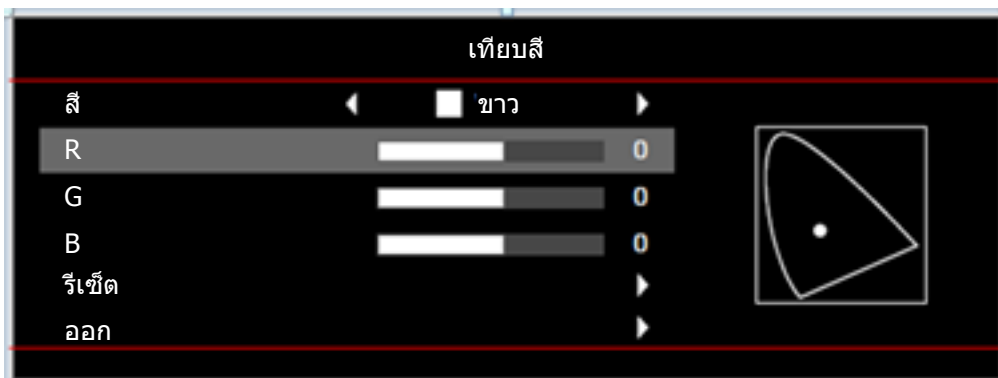

- **ปริภูมิสี (ที่ไม่ใช่สัญญาณเข้า HDMI เท่านั้น):** เลือกชนิดแมทริกซ์สีที่เหมาะสมจากรายการต่อไปนี้: อัตโนมิติ, RGB, หรือ YUV.
- **ปริภูมิสี (สัญญาณเข้า HDMI เท่านั้น):** เลือกชนิดแมทริกซ์สีที่เหมาะสมจากรายการต่อไปนี้: อัตโนมิติ, RGB (0-255), RGB (16-235), และ YUV.
- **ระดับสีขาว:** อนุญาตให้ผู้ใช้ปรับระดับสีขาว เมื่อป้อนสัญญาณวิดีโอ
หมายเหตุ: ระดับสีขาว สามารถปรับได้สำหรับแหล่งสัญญาณขาเข้าวิดีโอเท่านั้น
- **ระดับสีดำ:** อนุญาตให้ผู้ใช้ปรับระดับสีดำ เมื่อป้อนสัญญาณวิดีโอ
หมายเหตุ: ระดับสีดำ สามารถปรับได้สำหรับแหล่งสัญญาณขาเข้าวิดีโอเท่านั้น
- **IRE:** อนุญาตให้ผู้ใช้ปรับค่า IRE เมื่อป้อนสัญญาณวิดีโอ
หมายเหตุ:
 - IRE สามารถใช้กับรูปแบบวิดีโอ NTSC เท่านั้น
 - IRE สามารถปรับได้สำหรับแหล่งสัญญาณขาเข้าวิดีโอเท่านั้น

การใช้งานโปรเจคเตอร์

สัญญาณ

ปรับตัวเลือกสัญญาณ

- **อัตโนมัติ:** กำหนดค่าสัญญาณโดยอัตโนมัติ (รายการความถี่และเฟสจะเป็นสีเทาจาง) ถ้าอัตโนมัติถูกปิดทำงาน, รายการความถี่ และเฟสจะปรากฏขึ้นเพื่อให้ผู้ใช้ปรับค่าด้วยตัวเอง และทำการบันทึกการตั้งค่า
- **ความถี่:** เปลี่ยนความถี่ข้อมูลการแสดงผล เพื่อให้ตรงกับความถี่ของกราฟฟิการ์ตของคอมพิวเตอร์ของคุณ ใช้ฟังก์ชันนี้เฉพาะเมื่อภาพปรากฏกะพริบในแนวตั้งเท่านั้น
- **เฟส:** ซิงโครไนซ์ใหม่มีสัญญาณของการแสดงผลกับกราฟฟิการ์ต ถ้าภาพดูเหมือนว่าจะไม่นิ่งหรือกะพริบ ให้ใช้ฟังก์ชันนี้เพื่อแก้ไข
- **การจัดวางแนวนอน:** ปรับตำแหน่งแนวนอนของภาพ
- **การจัดวางแนวตั้ง:** ปรับตำแหน่งแนวตั้งของภาพ

หมายเหตุ: สัญญาณสามารถปรับได้สำหรับแหล่งสัญญาณเข้า RGB/คอมพิวเตอร์เท่านั้น

โหมดความสว่าง

ปรับการตั้งค่าโหมดความสว่างสำหรับโปรเจคเตอร์แบบที่ใช้หลอดไฟ

- **สว่าง:** เลือก "สว่าง" เพื่อเพิ่มความสว่าง
- **Eco.:** เลือก "Eco." เพื่อหรือหลอดไฟโปรเจคเตอร์ลง ซึ่งจะลดการสิ้นเปลืองพลังงาน และยืดอายุการใช้งานของหลอด
- **Dynamic:** เลือก "Dynamic" เพื่อหรือกำลังไฟของหลอด ซึ่งจะขึ้นอยู่กับระดับความสว่างของเนื้อหา และปรับการใช้พลังงานของหลอดให้อยู่ระหว่าง 100% และ 35% อายุของหลอดไฟจะเพิ่มขึ้น
- **Eco+:** เมื่อโหมด Eco+ เปิดใช้งาน ระดับแสงสว่างของการแสดงเนื้อหาจะได้รับการตรวจจ็บโดยอัตโนมัติเพื่อลดการใช้พลังงานจากหลอดไฟ (สูงถึง 83%) ในระหว่างที่เครื่องโปรเจคเตอร์ไม่ทำงาน

รีเซ็ต

กลับไปยังการตั้งค่าหลักจากโรงงานสำหรับการตั้งค่าสี

เมนูแสดง 3D

โหมด 3 มิติ

ใช้ตัวเลือกนี้เพื่อเปิดการใช้งานฟังก์ชัน 3D หรือเลือกฟังก์ชัน 3D ที่เหมาะสม

- **ปิด:** เลือก "ปิด" เพื่อปิดโหมด 3 มิติ
- **DLP-Link:** เลือกเพื่อใช้การตั้งค่าที่เหมาะสมสำหรับแว่น 3D แบบ DLP

3D->2D

ใช้ตัวเลือกนี้เพื่อระบุนวิธีการให้เนื้อหา 3D ปรากฏขึ้นบนหน้าจอ

- **สามมิติ:** แสดงสัญญาณ 3D
- **L (ซ้าย):** แสดงกรอบซ้ายของภาพ 3D
- **R (ขวา):** แสดงกรอบขวาของภาพ 3D

3D รูปแบบ

ใช้ตัวเลือกนี้เพื่อเลือกรูปแบบเนื้อหา 3D ที่เหมาะสม

- **อัตโนมัติ:** เมื่อตรวจพบสัญญาณประจำตัว 3D รูปแบบ 3D จะถูกเลือกโดยอัตโนมัติ
- **SBS:** แสดงสัญญาณ 3D ในรูปแบบ "เคียงข้างกัน" (Side-by-side)
- **สูงสุดและต่ำสุด:** แสดงสัญญาณ 3D ในรูปแบบ "สูงสุดและต่ำสุด"
- **กรอบลำดับ:** แสดงสัญญาณ 3D ในรูปแบบ "กรอบลำดับ"

การใช้งานโปรเจคเตอร์

3D ซิงค์ย้อนกลับ

ใช้ตัวเลือกนี้เพื่อเปิด/ปิดการใช้งานฟังก์ชัน 3D ซิงค์ย้อนกลับ

แสดงเมนูอัตราส่วน

สัดส่วนภาพ

เลือกอัตราส่วนของภาพที่แสดงระหว่างตัวเลือกต่อไปนี้:

- **4:3:** รูปแบบนี้ใช้สำหรับแหล่งอินพุตขนาด 4:3
- **16:9:** รูปแบบนี้ใช้สำหรับแหล่งอินพุตขนาด 16:9 เช่น HDTV และ DVD เพื่อเพิ่มประสิทธิภาพสำหรับการชมภาพยนตร์บน TV แบบ Wide Screen
- **16:10 (สำหรับรุ่น WXGA เท่านั้น):** รูปแบบนี้ใช้สำหรับแหล่งอินพุตขนาด 16:10 เช่นแล็ปท็อปแบบ wide Screen
- **LBX (ยกเว้นรุ่น XGA):** รูปแบบนี้ใช้สำหรับแหล่งอินพุต letterbox ที่ไม่ใช่ 16x9 และถ้าคุณใช้เลนส์ 16x9 ภายนอก เพื่อแสดงภาพในอัตราส่วน 2.35:1 โดยใช้ความละเอียดสูงสุด
- **Native:** รูปแบบนี้จะแสดงภาพต้นฉบับโดยไม่มี การปรับระดับใด ๆ
- **อัตโนมัติ:** มีการเลือกรูปแบบการแสดงผลที่เหมาะสมโดยอัตโนมัติ

ตารางการปรับระดับ WXGA (ประเภทหน้าจอ 16:10):

หมายเหตุ:

- ขนาดหน้าจอที่รองรับ 16:9 (1280x720), 16:10 (1280x800)
- เมื่อชนิดหน้าจอเป็น 16:9 รูปแบบ 16x10 จะไม่สามารถใช้งานได้
- เมื่อชนิดหน้าจอเป็น 16:10 รูปแบบ 16x9 จะไม่สามารถใช้งานได้
- ถ้าผู้ใช้เปลี่ยนเป็นอัตโนมัติ เครื่องจะเปลี่ยนโหมดการแสดงผลในเวลาเดียวกันโดยอัตโนมัติ

16 : 10 หน้าจอ	480i/p	576i/p	1080i/p	720p	PC
4x3	ปรับขนาดเป็น 1066x800				
16x10	ปรับขนาดเป็น 1280x800				
LBX	ปรับขนาดเป็น 1280x960 จากนั้นใช้ภาพตรงกลาง 1280x800 เพื่อแสดงผล				
Native	การกำหนด ศูนย์กลาง 1:1		1:1 การแมปหน้าจอ 1280x800	1280x720 ที่จุดกึ่งกลาง	การกำหนด ศูนย์กลาง 1:1
อัตโนมัติ	-สัญญาณเข้าจะพอดีกับพื้นที่การแสดงผล 1280x800 และรักษาอัตราส่วนภาพดั้งเดิมได้ -ถ้าสัญญาณเป็น 4:3, จะเปลี่ยนขนาดอัตโนมัติเป็น 1066x800 -ถ้าสัญญาณเป็น 16:9, จะเปลี่ยนขนาดอัตโนมัติเป็น 1280x720 -ถ้าสัญญาณเป็น 15:9, จะเปลี่ยนขนาดอัตโนมัติเป็น 1280x768 -ถ้าสัญญาณเป็น 16:10, จะเปลี่ยนขนาดอัตโนมัติเป็น 1280 x 800				

การใช้งานโปรเจคเตอร์

กฎการแมป WXGA วัตโนมัติ (ขนาดหน้าจอ 16:10):

วัตโนมัติ	ความละเอียดอินพุต		วัตโนมัติ/ปรับขนาด	
	ความละเอียดแนวนอน	ความละเอียดแนวตั้ง	1280	800
4:3	640	480	1066	800
	800	600	1066	800
	1024	768	1066	800
	1280	1024	1066	800
	1400	1050	1066	800
	1600	1200	1066	800
ไวด์แลปท้อป	1280	720	1280	720
	1280	768	1280	768
	1280	800	1280	800
SDTV	720	576	1280	720
	720	480	1280	720
HDTV	1280	720	1280	720
	1920	1080	1280	720

ตารางการปรับระดับ WXGA (ขนาดหน้าจอ 16:9):

16 : 9 หน้าจอ	480i/p	576i/p	1080i/p	720p	PC
4x3	ปรับขนาดเป็น 960x720				
16x9	ปรับขนาดเป็น 1280x720				
LBX	ปรับขนาดเป็น 1280x960 จากนั้นใช้ภาพตรงกลาง 1280x720 เพื่อแสดงผล				
Native	-การกำหนด ศูนย์กลาง 1:1		1:1 การแมปหน้าจอ 1280x720	1280x720 ที่จุดกึ่งกลาง	-การกำหนด ศูนย์กลาง 1:1
วัตโนมัติ	-ถ้ารูปแบบนี้ถูกเลือก ขนาดหน้าจอจะกลายเป็น 16:9 (1280x720) โดยวัตโนมัติ -ถ้าสัญญาณเป็น 4:3, จะเปลี่ยนขนาดวัตโนมัติเป็น 960x720 -ถ้าสัญญาณเป็น 16:9, จะเปลี่ยนขนาดวัตโนมัติเป็น 1280x720 -ถ้าสัญญาณเป็น 15:9, จะเปลี่ยนขนาดวัตโนมัติเป็น 1200x720 -ถ้าสัญญาณเป็น 16:10, จะเปลี่ยนขนาดวัตโนมัติเป็น 1152x720				

กฎการแมป WXGA วัตโนมัติ (ขนาดหน้าจอ 16:9):

วัตโนมัติ	ความละเอียดอินพุต		วัตโนมัติ/ปรับขนาด	
	ความละเอียดแนวนอน	ความละเอียดแนวตั้ง	1280	720
4:3	640	480	960	720
	800	600	960	720
	1024	768	960	720
	1280	1024	960	720
	1400	1050	960	720
	1600	1200	960	720
ไวด์แลปท้อป	1280	720	1280	720
	1280	768	1200	720
	1280	800	1152	720

การใช้งานโปรเจคเตอร์

อัตราส่วน	ความละเอียดอินพุต		อัตราส่วน/ปรับขนาด	
	ความละเอียดแนวนอน	ความละเอียดแนวตั้ง	1280	720
SDTV	720	576	1280	720
	720	480	1280	720
HDTV	1280	720	1280	720
	1920	1080	1280	720

ตารางการสเกล XGA:

สัญญาณ	480i/p	576i/p	1080i/p	720p
4x3	สเกลเป็น 1024x768			
16x9	สเกลเป็น 1024x576			
Native	ไม่มีการปรับขนาด ความละเอียดขึ้นอยู่กับแหล่งสัญญาณอินพุต จากนั้นจะแสดงขึ้น			
อัตราส่วน	-ถ้าสัญญาณเป็น 4:3, จะเปลี่ยนขนาดอัตราส่วนเป็น 1024x768 -ถ้าสัญญาณเป็น 16:9, จะเปลี่ยนขนาดอัตราส่วนเป็น 1024x576 -ถ้าสัญญาณเป็น 15:9, จะเปลี่ยนขนาดอัตราส่วนเป็น 1024x614 -ถ้าสัญญาณเป็น 16:10, จะเปลี่ยนขนาดอัตราส่วนเป็น 1024x640			

กฎการแมป XGA อัตราส่วน (ประเภทหน้าจอ 16:9):

อัตราส่วน	ความละเอียดอินพุต		อัตราส่วน/ปรับขนาด	
	ความละเอียดแนวนอน	ความละเอียดแนวตั้ง	1024	768
4:3	640	480	1024	768
	800	600	1024	768
	1024	768	1024	768
	1600	1200	1024	768
วีดีโอแบบเต็มจอ	1280	720	1024	576
	1280	768	1024	614
	1280	800	1024	640
SDTV	720	576	1024	576
	720	480	1024	576
HDTV	1280	720	1024	576
	1920	1080	1024	576

แสดงเมนูมาสก์ขอบ

มาสก์ขอบ

ใช้ฟังก์ชันนี้เพื่อกำจัดสัญญาณรบกวนในการเข้ารหัสวิดีโอที่ขอบของแหล่งสัญญาณวิดีโอ

แสดงเมนูซูม

ซูม

ใช้เพื่อลดหรือขยายภาพบนหน้าจอการฉายภาพ

แสดงเมนูการย้ายภาพ

การย้ายภาพ

ปรับตำแหน่งภาพที่ฉายแนวนอน (H) หรือแนวตั้ง (V)

การใช้งานโปรเจคเตอร์

แสดงเมนูแก้ภาพบิดเบี้ยว

แก้ภาพบิดเบี้ยว

กดเพื่อปรับความบิดเบี้ยวของภาพที่เกิดจากการเอียงโปรเจคเตอร์

เมนูเสียง

เมนูปิดเสียง

ซ่อน

ใช้ตัวเลือกรุ่นเพื่อปิดเสียงชั่วคราว

- **เปิด:** เลือก "เปิด" เพื่อเปิดการปิดเสียง
- **ปิด:** เลือก "ปิด" เพื่อเลิกการปิดเสียง

หมายเหตุ:

- ฟังก์ชัน "ซ่อน" มีผลกับทั้งระดับเสียงภายในและลำโพงภายนอก
- เมื่อเชื่อมต่อลำโพงภายนอก ลำโพงภายในจะถูกปิดเสียงโดยอัตโนมัติ

เมนูปรับระดับเสียง

ระดับเสียง

ปรับระดับเสียง

เมนูอินพุตเสียง/ไมค์

เสียงเข้า/ส่วนไมค์

กำหนดค่าฟังก์ชันการสลับแขนเนลเสียงและไมโครโฟน

- **เสียงเข้า:** อินพุตเสียงทำงานสำหรับแหล่งสัญญาณขาเข้า HDMI/VGA/วิดีโอ
- **ส่วนไมค์:** เฉพาะอินพุตเสียงไมโครโฟนที่แยกที่ฟ

การใช้งานโปรเจคเตอร์

เมนูตั้งค่า

ตั้งค่าเมนูการฉาย

การฉายภาพ

เลือกการฉายที่ต้องการระหว่างด้านหน้า ด้านหลัง บนเพดาน และด้านหลังบน

ตั้งค่าเมนูขนาดหน้าจอ

ชนิดหน้าจอ(สำหรับรุ่น WXGA เท่านั้น)

เลือกขนาดหน้าจอจาก 16:9 และ 16:10

ตั้งค่าเมนูการตั้งค่าหลอดไฟ

เตือนอายุหลอด

เลือกฟังก์ชันนี้เพื่อแสดง หรือซ่อนข้อความเตือน เมื่อข้อความเปลี่ยน หลอดแสดงขึ้น ข้อความจะปรากฏเป็นเวลา 30 ชั่วโมงก่อนถึงเวลาเปลี่ยนหลอดที่แนะนำ

ลบชั่วโมงหลอดภาพ

รีเซ็ตตัวนับชั่วโมงการใช้งานหลอด หลังจากการเปลี่ยนหลอด

ตั้งค่าเมนูการตั้งค่าแผ่นกรอง

ติดตั้งแผ่นกรองสำรอง

ตั้งการตั้งค่าข้อความเตือน

- **ใช่:** แสดงข้อความเตือนหลังจากที่ใช้ไป 500 ชั่วโมง

หมายเหตุ: ชั่วโมงการใช้แผ่นกรอง / การเตือนแผ่นกรอง / เริ่มนับเวลาแผ่นกรองใหม่" จะแสดงเฉพาะเมื่อ "ติดตั้งแผ่นกรองสำรอง" เป็น "ใช่"

- **ไม่ใช่:** ปิดข้อความเตือน

ชั่วโมงการใช้แผ่นกรอง

แสดงเวลาตัวกรอง

การเตือนแผ่นกรอง

เลือกฟังก์ชันนี้เพื่อแสดง หรือซ่อนข้อความเตือน เมื่อข้อความการเปลี่ยนตัวกรองแสดงขึ้น ตัวเลือกที่ใช้ได้ประกอบด้วย ปิด, 300 ชม., 500 ชม., 800 ชม. และ 1000 ชม.

เริ่มนับเวลาแผ่นกรองใหม่

รีเซ็ตตัวนับเวลาตัวกรองฝุ่น หลังจากที่เปลี่ยนหรือทำความสะอาดตัวกรองฝุ่น

ตั้งค่าเมนูเปิดปิดเครื่อง

ระบบเปิดเครื่องด่วน

เลือก "เปิด" เพื่อเปิดใช้งานโหมดระบบเปิดเครื่องด่วน โปรเจคเตอร์จะเปิดอัตโนมัติ เมื่อไฟ AC เข้า โดยไม่ต้องกดปุ่ม "เพาเวอร์" ที่ปุ่มกดบนโปรเจคเตอร์หรือบนรีโมทคอนโทรล

เปิดเครื่องพร้อมสัญญาณภาพ

เลือก "เปิด" เพื่อเปิดใช้งานโหมดเปิดเครื่องพร้อมสัญญาณภาพ โปรเจคเตอร์จะเปิดอัตโนมัติ เมื่อระบบตรวจพบสัญญาณ โดยไม่ต้องกดปุ่ม "เพาเวอร์" ที่ปุ่มกดบนโปรเจคเตอร์หรือบนรีโมทคอนโทรล

หมายเหตุ:

- หากหมุนตัวเลือก "เปิดเครื่องพร้อมสัญญาณภาพ" "เปิด" การสิ้นเปลืองพลังงานของโปรเจคเตอร์ในโหมดสแตนด์บายจะมากกว่า 3W
- เนื่องจากข้อกำหนด ErP คุณสมบัตินี้ใช้ไม่ได้ในรุ่นที่พบใน EMEA

การใช้งานโปรเจคเตอร์

ปิดอัตโนมัติ (นาท)

ตั้งค่าช่วงเวลาการนับถอยหลัง ตัวตั้งเวลานับถอยหลังจะเริ่มขึ้น เมื่อไม่มีสัญญาณถูกส่งไปยังโปรเจคเตอร์ โปรเจคเตอร์จะปิดเครื่องโดยอัตโนมัติ เมื่อการนับถอยหลังเสร็จสิ้น (ในหน่วยนาท)

ตั้งเวลาปิด (นาท)

กำหนดค่าตั้งเวลาปิด

- **ตั้งเวลาปิด (นาท):** ตั้งค่าช่วงเวลาการนับถอยหลัง ตัวตั้งเวลานับถอยหลังจะเริ่มทำงาน โดยที่มีหรือไม่มีสัญญาณส่งไปยังโปรเจคเตอร์ โปรเจคเตอร์จะปิดเครื่องโดยอัตโนมัติ เมื่อการนับถอยหลังเสร็จสิ้น (ในหน่วยนาท)
หมายเหตุ: ตัวตั้งเวลาปิดจะรีเซ็ตทุกครั้งเมื่อปิดโปรเจคเตอร์
- **Always on:** ตรวจสอบเพื่อตั้งค่าเวลาปิดเป็นเปิดตลอด

การฟื้นฟูตัวอย่างรวดเร็ว

ตั้งการตั้งค่าการฟื้นฟูตัวอย่างรวดเร็ว

- **เปิด:** ถ้าโปรเจคเตอร์ปิดการทำงานโดยบังเอิญ คุณสมบัตินี้จะยอมให้เครื่องโปรเจคเตอร์เปิดการทำงานใหม่อีกครั้ง ถ้าหากเลือกภายในช่วงระยะเวลา 100 วินาที
- **ปิด:** พัดลมของระบบระบายความร้อนจะเริ่มทำงานหลังจาก 10 วินาทีเมื่อผู้ใช้งานปิดการใช้โปรเจคเตอร์

โหมดพลังงาน(สแตนด์บาย)

ตั้งการตั้งค่าโหมดพลังงาน

- **แอกทีฟ:** เลือก "แอกทีฟ" เพื่อกลับไปสแตนด์บายปกติ (LAN เปิด, VGA ออกปิด)
- **Eco.:** เลือก "Eco." เพื่อประหยัดการสิ้นเปลืองพลังงาน < 0.5W

หมายเหตุ: พัดลมจะยังคงทำงานในโหมดสแตนด์บายหากเปิดใช้งาน "เปิดเครื่องพร้อมสัญญาณภาพ"

แลน (Standby)

เปิดใช้งาน/ปิดใช้งานฟังก์ชัน LAN เมื่อโปรเจคเตอร์อยู่ในโหมดสแตนด์บาย

VGA Out (Standby)

เปิดใช้งาน/ปิดใช้งานฟังก์ชัน VGA ออก เมื่อโปรเจคเตอร์อยู่ในโหมดสแตนด์บาย

การใช้ไฟผ่าน USB

กำหนดการตั้งค่าพลังงาน USB

- **เปิด:** โปรเจคเตอร์จะเปิดเครื่องเสมอเมื่อเชื่อมต่อแหล่งพลังงาน USB
- **ปิด:** ปิดฟังก์ชันพลังงาน USB
- **อัตโนมัติ:** โปรเจคเตอร์จะเปิดเครื่องโดยอัตโนมัติเมื่อเชื่อมต่อแหล่งพลังงาน USB

การใช้งานโปรเจคเตอร์

เมนูการตั้งค่าการรักษาความปลอดภัย

ระบบป้องกัน

เปิดการใช้งานฟังก์ชันนี้เพื่อให้ระบบขอรหัสผ่านก่อนเริ่มการใช้งานโปรเจคเตอร์

- **เปิด:** เลือก "เปิด" เพื่อใช้การตรวจสอบความปลอดภัยเมื่อเปิดโปรเจคเตอร์
- **ปิด:** เลือก "ปิด" เพื่อให้สามารถเปิดโปรเจคเตอร์ได้โดยไม่ต้องตรวจสอบรหัสผ่าน

ตั้งเวลาป้องกัน

สามารถเลือกฟังก์ชันเวลา (เดือน/วัน/ชั่วโมง) เพื่อตั้งค่าจำนวนชั่วโมงที่สามารถใช้โปรเจคเตอร์ได้ เมื่อเวลานี้ผ่านไป คุณจะถูกรบกวนให้ใส่รหัสผ่านของคุณอีกครั้ง

เปลี่ยนรหัสผ่าน

ใช้เพื่อตั้งค่าหรือแก้ไขรหัสผ่านที่แจ้งเตือนเมื่อเปิดโปรเจคเตอร์

เมนู HDMI link settings

หมายเหตุ:

- เมื่อคุณเชื่อมต่ออุปกรณ์ที่เข้ากันกับ HDMI CEC เข้ากับโปรเจคเตอร์ด้วยสายเคเบิล HDMI คุณสามารถควบคุมอุปกรณ์เหล่านั้นโดยเปิดเครื่อง หรือปิดเครื่องพร้อมกัน โดยใช้คุณสมบัติการควบคุม HDMI Link บน OSD ของโปรเจคเตอร์ การดำเนินการนี้จะช่วยให้อุปกรณ์หนึ่งเครื่องขึ้นไปในกลุ่มสามารถเปิดหรือปิดผ่านคุณลักษณะ HDMI Link ในการกำหนดค่าทั่วไป เครื่องเล่น DVD อาจเชื่อมต่อกับโปรเจคเตอร์ผ่านเครื่องขยายเสียงหรือระบบโฮมเธียเตอร์

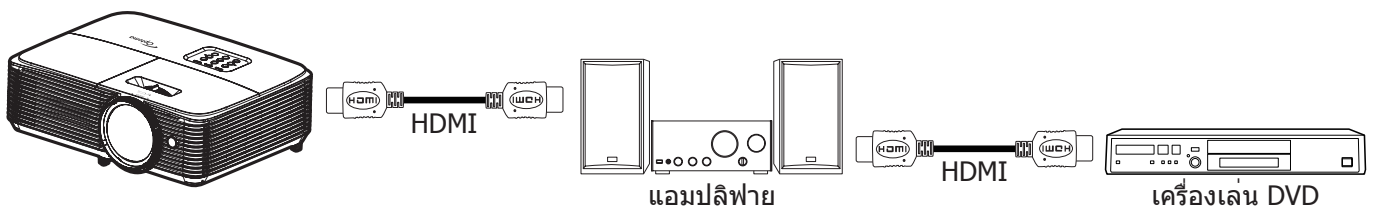

HDMI Link

เปิดทำงาน/ปิดทำงานฟังก์ชัน HDMI Link ตัวเลือก Inclusive TV, Power on Link และ Power off Link จะใช้ได้เฉพาะเมื่อการตั้งค่านี้ถูกตั้งค่าเป็น "เปิด" เท่านั้น

TV ภายใน

ตั้งค่าเป็น "ใช่" ทั้ง TV และโปรเจคเตอร์จะปิดพร้อมกันโดยอัตโนมัติ เพื่อป้องกันไม่ให้อุปกรณ์ทั้งคู่ปิดพร้อมกัน ให้ตั้งค่าการตั้งค่าเป็น "ไม่ใช่"

Power On Link

เปิด CEC ตามคำสั่ง

- **Mutual:** ทั้งโปรเจคเตอร์และอุปกรณ์ CEC จะเปิดพร้อมกัน
- **PJ -> Device:** อุปกรณ์ CEC จะเปิดหลังจากที่โปรเจคเตอร์เปิดแล้วเท่านั้น
- **Device --> PJ:** โปรเจคเตอร์จะเปิดหลังจากที่อุปกรณ์ CEC เปิดแล้วเท่านั้น

Power Off Link

เปิดใช้งานฟังก์ชันนี้เพื่อที่ทั้ง HDMI Link และโปรเจคเตอร์จะปิดพร้อมกันโดยอัตโนมัติ

การใช้งานโปรเจคเตอร์

ตั้งค่าเมนูรูปแบบการทดสอบ

รูปแบบการทดสอบ

เลือกรูปแบบการทดสอบจาดารางสีเขียว ดารางสีแดงม่วง ดารางสีขาว สีขาว หรือปิดใช้งานฟังก์ชันนี้ (ปิด)

ตั้งค่าเมนูการตั้งค่ารีโมท

การทำงานของ IR

ตั้งการตั้งค่าการทำงานของ IR

- **เปิด:** เลือก "เปิด", สามารถสั่งการโปรเจคเตอร์ได้ด้วยรีโมทคอนโทรลจากตัวรับสัญญาณ IR ด้านบน
- **ปิด:** เลือก "ปิด" สามารถใช้งานโปรเจคเตอร์ด้วยรีโมทคอนโทรลได้ คุณสามารถใช้ปุ่มกดได้ โดยเลือก "ปิด"

ผู้ใช้1/ ผู้ใช้2/ ผู้ใช้3

กำหนดฟังก์ชันเริ่มต้นสำหรับ ผู้ใช้1, ผู้ใช้2 หรือ ผู้ใช้3 ระหว่าง HDMI 2, VGA 2, รูปแบบการทดสอบ, แลน, ความสว่าง, คอนทราสต์, ตั้งเวลาปิด, เทียบสี, อุณหภูมิสี, Gamma, การฉายภาพ, การปรับค่าหลอด, ซุม, ค้าง และ MHL

หมายเหตุ: ตัวเลือกเมนูที่ใช้ได้ ขึ้นอยู่กับประเภทของรุ่น

ตั้งค่าเมนู ID โปรเจคเตอร์

ID โปรเจคเตอร์

ID คำสั่งสามารถถูกตั้งค่าโดยเมนู (ช่วง 0-99) และอนุญาตให้ผู้ใช้ควบคุมโปรเจคเตอร์แต่ละตัวได้โดยใช้คำสั่ง RS232

ตั้งค่าเมนูตัวเลือก

เลือกภาษา

เลือกเมนู OSD หลายภาษาระหว่าง English, German, French, Italian, Spanish, Portuguese, Polish, Dutch, Swedish, Norwegian/Danish, Finnish, Greek, traditional Chinese, simplified Chinese, Japanese, Korean, Russian, Hungarian, Czechoslovak, Arabic, Thai, Turkish, Farsi, Vietnamese, Indonesian, Romanian และ Slovakian

คำบรรยาย

คำบรรยาย เป็นเวอร์ชันข้อความของเสียงรายการ หรือข้อมูลอื่น ๆ ที่แสดงบนหน้าจอ ถ้าสัญญาณเข้าประกอบด้วยคำบรรยาย คุณสามารถเปิดคุณสมบัตินี้ และชมผ่านช่องได้ ตัวเลือกที่ใช้ได้ประกอบด้วย "ปิด", "CC1", และ "CC2"

หมายเหตุ: คำบรรยายใช้ได้สำหรับวิดีโอ NTSC เท่านั้น

การตั้งค่าเมนู

ตั้งค่าตำแหน่งเมนูบนหน้าจอและกำหนดค่าการตั้งค่าตัวตั้งเวลาของเมนู

- **ตำแหน่งเมนู:** เลือกตำแหน่งเมนูบนหน้าจอแสดงผล
- **ตั้งเวลาเมนู:** เลือกระยะเวลาที่เมนู OSD จะสามารถมองเห็นได้บนหน้าจอ

แหล่งสัญญาณอัตโนมัติ

หากคุณกำหนดค่านี้เป็น "เปิด" และกดที่ปุ่ม  บนแผงปุ่มกดที่โปรเจคเตอร์หรือปุ่ม  บนรีโมทคอนโทรล จากนั้นระบบจะเลือกแหล่งสัญญาณขาเข้ารายการถัดไปที่สามารถใช้ได้โดยอัตโนมัติ ตั้งค่าเป็น "ปิด" เพื่อปิดฟังก์ชันแหล่งสัญญาณอัตโนมัติ

แหล่งสัญญาณเข้า

เลือกแหล่งสัญญาณเข้าระหว่าง HDMI1, HDMI2/MHL, VGA1, VGA2 และ วิดีโอ

หมายเหตุ: ตัวเลือกเมนูที่ใช้ได้ ขึ้นอยู่กับประเภทของรุ่น

การใช้งานโปรเจคเตอร์

กำหนดชื่อสัญญาณภาพ

ใช้เพื่อแก้ไขชื่อฟังก์ชันสัญญาณเข้าเพื่อการบ่งชี้ที่ง่ายขึ้น ตัวเลือกที่ใช้ได้ประกอบด้วย HDMI1, HDMI2/MHL, VGA1, VGA2 และ วิดีโอ

หมายเหตุ: ตัวเลือกเมนูที่ใช้ได้ ขึ้นอยู่กับประเภทของรุ่น

พื้นที่สูง

เมื่อ "เปิด" ถูกเลือก พัดลมจะหมุนเร็วขึ้น คุณสมบัตินี้มีประโยชน์เมื่ออยู่ในพื้นที่ที่มีระดับสูง ซึ่งมีอากาศเบาบาง

Display Mode Lock

เลือก "เปิด" หรือ "ปิด" เพื่อล็อคหรือปลดล็อคการปรับเปลี่ยนการตั้งค่าโหมดแสดงผล

ล็อคปุ่ม

เมื่อฟังก์ชันล็อคปุ่มกดเป็น "เปิด" ปุ่มกดจะถูกล็อค อย่างไรก็ตามโปรเจคเตอร์ยังสามารถทำงานได้ด้วยรีโมทคอนโทรล คุณสามารถใช้ปุ่มกดได้ใหม่ โดยเลือก "ปิด"

ซ่อนข้อมูล

เปิดการใช้งานฟังก์ชันนี้เพื่อซ่อนข้อความข้อมูล

- **ปิด:** เลือก "ปิด" เพื่อแสดงข้อความ "กำลังค้นหา"
- **เปิด:** : เลือก "เปิด" เพื่อซ่อนข้อความข้อมูล

โลโก้

ใช้ฟังก์ชันนี้เพื่อกำหนดหน้าจอเริ่มต้นที่ต้องการ หากมีการเปลี่ยนแปลง จะมีผลในครั้งถัดไปที่โปรเจคเตอร์เปิด

- **ค่าเริ่มต้น:** หน้าจอเริ่มต้นมาตรฐาน
- **ปกติ:** โลโก้จะไม่แสดงบนหน้าจอเมื่อเปิดเครื่อง

สีพื้น

ใช้ฟังก์ชันนี้เพื่อแสดงหน้าจอสีน้ำเงิน, แดง, เขียว, เทา, ไม่มีสี, หรือโลโก้เมื่อไม่มีสัญญาณใดๆ

หมายเหตุ: หากตั้งค่าสีพื้นหลังเป็น "ไม่มี" สีพื้นหลังจะเปลี่ยนเป็นสีดำ

ตั้งเมนูรีเซ็ต

Reset OSD

กลับไปสู่การตั้งค่าจากโรงงานสำหรับการตั้งค่าเมนู OSD

Reset to Default

กลับไปทำการตั้งค่าจากโรงงานสำหรับการตั้งค่าเมนูตั้งค่า

การใช้งานโปรเจคเตอร์

เมนู เครือข่าย

หมายเหตุ: เมนูนี้ใช้ได้เฉพาะสำหรับรุ่นประเภท 2 (12 I/O) เท่านั้น

เมนูเครือข่าย LAN

สถานะเครือข่าย

แสดงสถานะการเชื่อมต่อเครือข่าย (อ่านได้อย่างเดียว)

หมายเลข MAC

แสดง MAC แอดเดรส (อ่านได้อย่างเดียว)

DHCP

ใช้ฟังก์ชันนี้เพื่อเปิดหรือปิดการใช้งานฟังก์ชัน DHCP

- **เปิด:** โปรเจคเตอร์จะรับ IP แอดเดรสโดยอัตโนมัติจากเครือข่ายของคุณ
- **ปิด:** เพื่อกำหนด IP ชับเน็ตมาสก์ เกตเวย์ และการกำหนดค่า DNS ด้วยตัวเอง

หมายเหตุ: การออกจาก OSD จะเป็นการใช้ค่าที่ป้อนโดยอัตโนมัติ

IP แอดเดรส

แสดง IP แอดเดรส

ซับเน็ต มาสก์

แสดงหมายเลขซับเน็ตมาสก์

เกตเวย์

แสดงเกตเวย์เริ่มต้นของเครือข่ายที่เชื่อมต่ออยู่กับโปรเจคเตอร์

DNS

แสดงหมายเลข DNS

วิธีใช้เว็บเบราว์เซอร์เพื่อควบคุมโปรเจคเตอร์ของคุณ

1. เปิดตัวเลือก "เปิด" DHCP บนโปรเจคเตอร์ เพื่ออนุญาตให้ DHCP เซิร์ฟเวอร์กำหนด IP แอดเดรสโดยอัตโนมัติ
2. เปิดเว็บเบราว์เซอร์ใน PC ของคุณ และพิมพ์ IP แอดเดรสของโปรเจคเตอร์ ("เครือข่าย > แลน > IP แอดเดรส")
3. ป้อนชื่อผู้ใช้ และรหัสผ่าน จากนั้น คลิก "เข้าสู่ระบบ"
หน้าจอเว็บการปรับตั้งค่าโปรเจคเตอร์จะปรากฏขึ้น

หมายเหตุ:

- ชื่อผู้ใช้และรหัสผ่านเริ่มต้นคือ "admin"
- ขั้นตอนในส่วนนี้ใช้ระบบปฏิบัติการ Windows 7

การใช้งานโปรเจคเตอร์

การเชื่อมต่อโดยตรงจากคอมพิวเตอร์ไปยังโปรเจคเตอร์*

1. ปิด "เปิด" ตัวเลือก DHCP บนโปรเจคเตอร์
2. กำหนดค่า IP แอดเดรส ซับเน็ตมาสก์ เกตเวย์ และ DNS บนโปรเจคเตอร์ ("เครือข่าย > แลน")
3. เปิดหน้า **เครือข่ายและศูนย์การแชร์** บน PC ของคุณ และกำหนดค่าพารามิเตอร์เครือข่ายให้เหมือนกับที่คุณตั้งค่าบนโปรเจคเตอร์บน PC ของคุณ คลิก "ตกลง" เพื่อบันทึกพารามิเตอร์

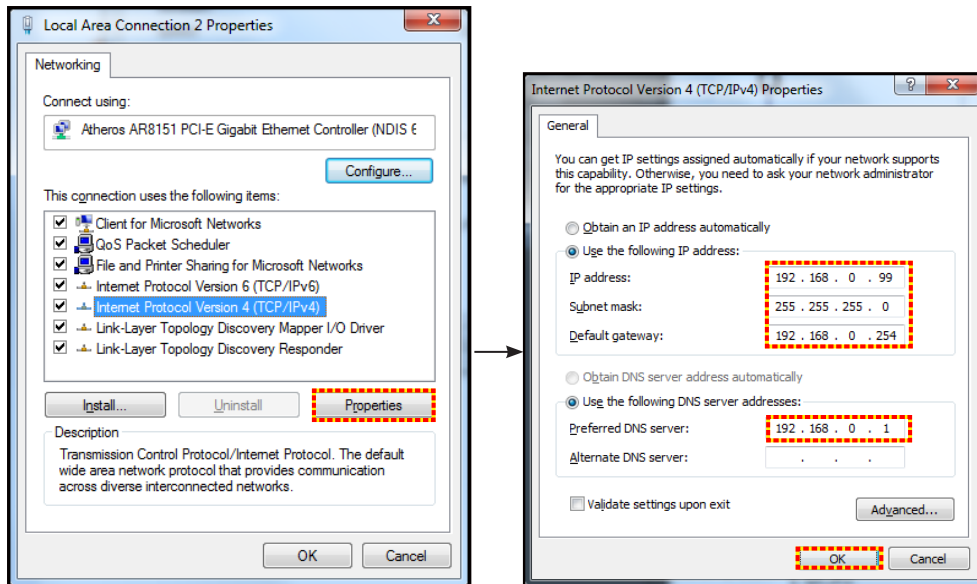

4. เปิดเว็บเบราว์เซอร์บน PC ของคุณ และพิมพ์ IP แอดเดรสลงในฟิลด์ URL ตามที่กำหนดไว้ในขั้นที่ 3 จากนั้น กดปุ่ม "ใส่ค่า"

รีเซ็ท

รีเซ็ทค่าทั้งหมดของพารามิเตอร์ LAN

เมนูควบคุมเครือข่าย

Crestron

ใช้ฟังก์ชันนี้เพื่อเลือกฟังก์ชันเครือข่าย (พอร์ต: 41794)

สำหรับข้อมูลเพิ่มเติม โปรดไปที่ <http://www.crestron.com> and www.crestron.com/getroomview

Extron

ใช้ฟังก์ชันนี้เพื่อเลือกฟังก์ชันเครือข่าย (พอร์ต: 2023)

PJ Link

ใช้ฟังก์ชันนี้เพื่อเลือกฟังก์ชันเครือข่าย (พอร์ต: 4352)

AMX Device Discovery

ใช้ฟังก์ชันนี้เพื่อเลือกฟังก์ชันเครือข่าย (พอร์ต: 9131)

Telnet

ใช้ฟังก์ชันนี้เพื่อเลือกฟังก์ชันเครือข่าย (พอร์ต: 23)

HTTP

ใช้ฟังก์ชันนี้เพื่อเลือกฟังก์ชันเครือข่าย (พอร์ต: 80)

การใช้งานโปรเจคเตอร์

เมนูการตั้งค่าการควบคุมเครือข่าย

ฟังก์ชัน LAN RJ45

โปรเจคเตอร์ให้เครือข่ายที่หลากหลายและคุณสมบัติการจัดการระยะไกล เพื่อการใช้งานที่ง่ายและไม่ยุ่งยาก ฟังก์ชัน LAN/RJ45 ของโปรเจคเตอร์ผ่านเครือข่าย เช่น การจัดการจากระยะไกล การตั้งค่าเปิด/ปิดเครื่อง ความสว่าง และคอนทราสต์ อีกทั้ง ข้อมูลสถานะของโปรเจคเตอร์ เช่น: แหล่งสัญญาณวิดีโอ การปิดเสียง ฯลฯ

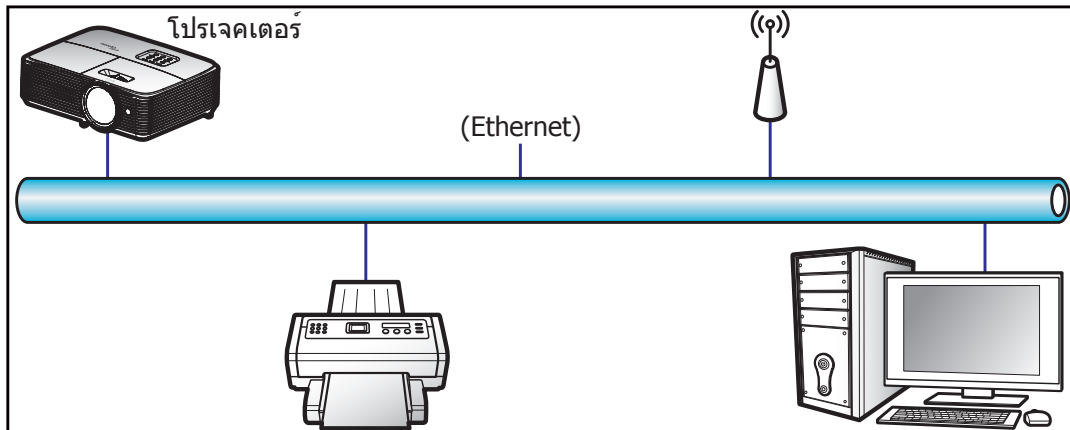

พร้อมฟังก์ชันการทำงาน LAN ของเครื่อง

โปรเจคเตอร์นี้สามารถควบคุมได้จาก PC (แล็ปท็อป) หรืออุปกรณ์อื่นๆ ผ่านพอร์ต LAN / RJ45 และ ith Crestron / Extron / AMX (Device Discovery) / PJLink ที่เข้ากันได้

- Crestron เป็นเครื่องหมายการค้าจดทะเบียนของ Crestron Electronics, Inc. แห่งสหรัฐฯ
- Extron เป็นเครื่องหมายการค้าจดทะเบียนของ Extron Electronics, Inc. แห่งสหรัฐฯ
- AMX เป็นเครื่องหมายการค้าจดทะเบียนของ AMX LLC แห่งสหรัฐฯ
- PJLink ยื่นคำขอจดทะเบียนเครื่องหมายการค้าและโลโก้ในญี่ปุ่น สหรัฐอเมริกา และประเทศอื่นๆ โดย JBMIA

โปรเจคเตอร์นี้รองรับคำสั่งของตัวควบคุมของ Crestron Electronics ที่กำหนด และซอฟต์แวร์ที่เกี่ยวข้อง ตัวอย่างเช่น RoomView®

<http://www.crestron.com/>

โปรเจคเตอร์นี้พร้อมที่จะรองรับอุปกรณ์ของ Extron

<http://www.extron.com/>

โปรเจคเตอร์นี้รองรับ AMX (Device Discovery)

<http://www.amx.com/>

โปรเจคเตอร์นี้รองรับคำสั่งทั้งหมดของ PJLink คลาส1 (เวอร์ชัน 1.00)

<http://pjlink.jbmia.or.jp/english/>

สำหรับรายละเอียดข้อมูลเกี่ยวกับชนิดของอุปกรณ์ภายนอกที่สามารถเชื่อมต่อกับพอร์ต LAN/RJ45 และรีโมทควบคุมการฉายภาพ เช่นเดียวกับการรองรับคำสั่งสำหรับอุปกรณ์ภายนอกเหล่านี้ โปรดติดต่อฝ่ายสนับสนุนบริการโดยตรง

การใช้งานโปรเจคเตอร์

LAN RJ45

1. เชื่อมต่อ RJ45 ไปยังพอร์ท RJ45 บนโปรเจคเตอร์และ PC (แล็ปท็อป)

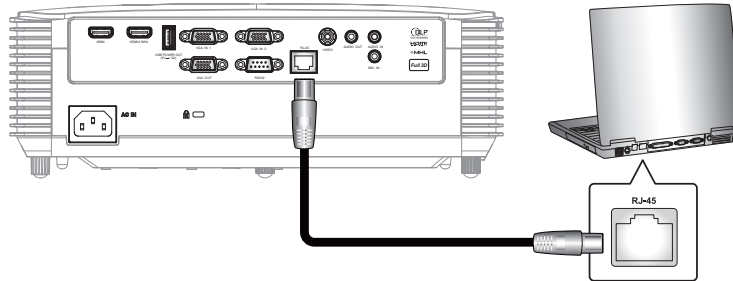

2. บน PC (แล็ปท็อป) ให้เลือก เริ่ม > แผงควบคุม > การเชื่อมต่อเครือข่าย

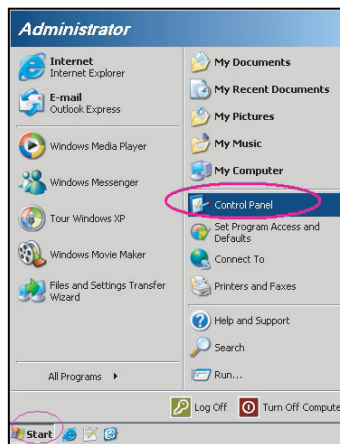

3. คลิกขวาที่ การเชื่อมต่อเครือข่ายท้องถิ่น และเลือก คุณสมบัติ

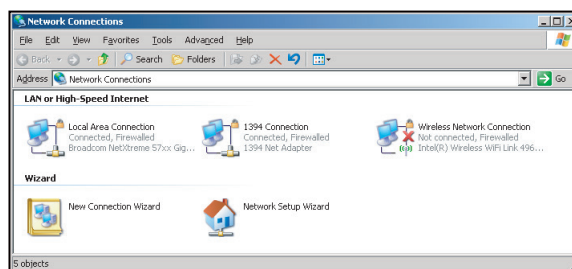

4. ในหน้าต่าง คุณสมบัติ ให้เลือก แท็บทั่วไป และเลือก อินเทอร์เน็ตโพรโทคอล (TCP/IP)

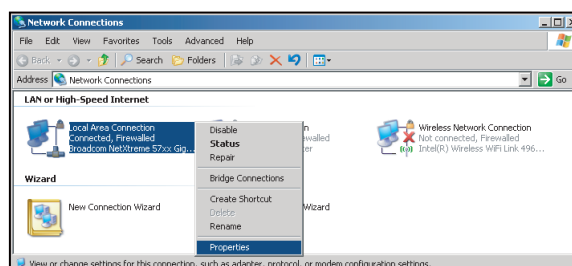

การใช้งานโปรเจคเตอร์

5. คลิก "คุณสมบัติ"

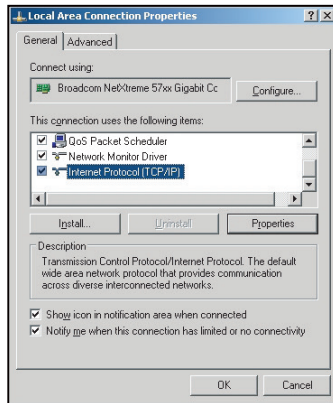

6. พิมพ์ IP แอดเดรส และซับเน็ตมาสก์ จากนั้น กด "ตกลง"

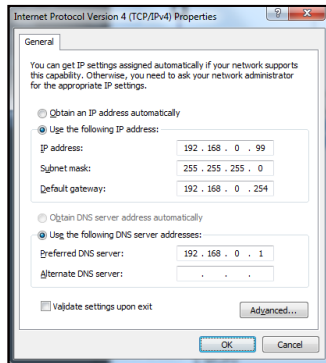

7. กดปุ่ม "เมนู" บนโปรเจคเตอร์
8. เปิดบนโปรเจคเตอร์ **เครือข่าย > แลน**
9. ป้อนพารามิเตอร์การเชื่อมต่อดังต่อไปนี้:
 - DHCP: ปิด
 - IP แอดเดรส: 192.168.0.100
 - ซับเน็ต มาสก์: 255.255.255.0
 - เกตเวย์: 192.168.0.254
 - DNS: 192.168.0.1
10. กด "ใส่ค่า" เพื่อยืนยันการตั้งค่า
11. เปิดเบราว์เซอร์เว็บ ตัวอย่างเช่น Microsoft Internet Explorer ที่มี Adobe Flash Player 9.0 หรือใหม่กว่าที่ติดตั้งมา
12. ในแถบที่อยู่ ให้ป้อน IP แอดเดรสของโปรเจคเตอร์: 192.168.0.100



13. กด "ใส่ค่า"

การใช้งานโปรเจคเตอร์

โปรเจคเตอร์นี้ตั้งค่าไว้สำหรับการจัดการระยะไกล ฟังก์ชัน LAN/RJ45 แสดงดังต่อไปนี้:

หน้าข้อมูล

Model: Optoma Tool Info Contact IT Help

Optoma

Projector Information

Projector Name: Optoma XGA
Location:
Firmware Version: A01
MAC Address: 00:60:E9:09:4B:FF
Resolution: 1280x800 60Hz
Lamp Hours: 105
Assigned to: Optoma Projector

Projector Status

Power Status: Power On
Source: Video
Display Mode: Presentation
Projection: Front
Brightness Mode: Bright
Error Status: 0/No Error

exit

CRESTRON connected Expansion Options

หน้าหลัก

Model: Optoma Tool Info Contact IT Help

Optoma

Power Vol - Mute Vol +

Sources List

VGA 1
VGA 2
Video
HDMI 1
HDMI 2/MHL

Menu Re-Sync
Enter Source
AV mute

Freeze Contrast Brightness Sharpness

CRESTRON connected Expansion Options

หน้าเครื่องมือ

Model: Optoma Tool Info Contact IT Help

Optoma

Crestron Control

IP Address: 192.168.0.50
IP ID: 7
Port: 41794
Send

Projector

Projector Name: Optoma XGA
Location:
Assigned to: Optoma Projector
Send

DHCP Enabled
IP Address: 192.168.0.100
Subnet Mask: 255.255.255.0
Default Gateway: 192.168.0.254
DNS Server: 192.168.0.51
Send

User Password

Enabled
New Password:
Confirm:
Send

Admin Password

Enabled
New Password:
Confirm:
Send

exit

CRESTRON connected Expansion Options

ติดต่อแผนกช่วยเหลือทางด้าน IT

Title

Send

การใช้งานโปรเจคเตอร์

RS232 โดยฟังก์ชัน Telnet

มีวิธีทางเลือกในการควบคุมคำสั่ง RS232 ในโปรเจคเตอร์ เรียกว่า "RS232 โดย TELNET" สำหรับหน้าจอ LAN/RJ45

คู่มือการเริ่มต้นด่วนสำหรับ "RS232 โดย Telnet"

- ตรวจสอบและรับ IP แอดเดรสบนหน้าจอผู้ใช้ของโปรเจคเตอร์
- ตรวจสอบให้แน่ใจว่า PC/แล็ปท็อปได้เข้าถึงหน้าเว็บของโปรเจคเตอร์
- ตรวจสอบให้แน่ใจว่าได้ตั้งค่า "Windows Firewall" เป็นปิดการใช้งาน "TELNET" ในกรณีที่ฟังก์ชันตัวกรองโดย PC/แล็ปท็อป

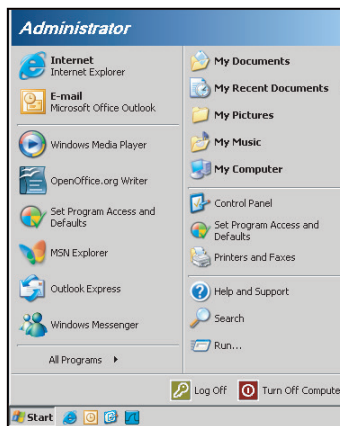

1. เลือก เริ่ม > โปรแกรม > เบ็ดเตล็ด > พรอมท์คำสั่ง

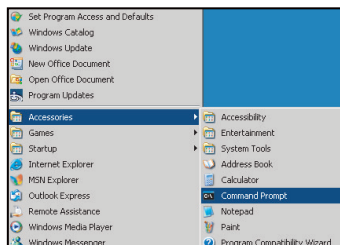

2. ป้อนรูปแบบคำสั่งดังต่อไปนี้:

- telnet ttt.xxx.yyy.zzz 23 (กดปุ่ม "ใส่ค่า")
- (ttt.xxx.yyy.zzz: IP แอดเดรสของโปรเจคเตอร์)

3. หากเชื่อมต่อกับ Telnet เรียบร้อยแล้ว และผู้ใช้สามารถป้อนคำสั่ง RS232 จากนั้น กดปุ่ม "ใส่ค่า" คำสั่ง RS232 จะสามารถทำงานได้

ข้อมูลจำเพาะสำหรับ "RS232 โดย TELNET":

1. Telnet: TCP.
2. พอร์ต Telnet: 23 (สำหรับรายละเอียดเพิ่มเติม โปรดไปติดต่อตัวแทนผู้ให้บริการหรือทีมงาน)
3. ยูทิลิตี้ Telnet: Windows "TELNET.exe" (โหมดเฝ้าคุม)
4. ยุติการเชื่อมต่อการควบคุม RS232 โดย Telnet ตามปกติ: ปิด
5. ยูทิลิตี้ Windows Telnet โดยตรงหลังจากเชื่อมต่อ TELNET เรียบร้อยแล้ว
 - จำกัด 1 เครื่อง สำหรับการควบคุม Telnet มีพื้นที่น้อยกว่า 50 ไบต์สำหรับเครือข่ายข้อมูลสำหรับการขนส่งต่อเนื่องสำหรับโปรแกรมการควบคุม Telnet
 - จำกัด 2 เครื่อง สำหรับการควบคุม Telnet มีพื้นที่น้อยกว่า 26 ไบต์สำหรับเสร็จสิ้นหนึ่งคำสั่ง RS232 สำหรับการควบคุม Telnet
 - จำกัด 3 เครื่อง สำหรับการควบคุม Telnet ค่าหน่วงเวลาขั้นต่ำสำหรับคำสั่ง RS232 ต่อไปต้องไม่เกิน 200 (มิลลิวินาที)

การใช้งานโปรเจคเตอร์

เมนูข้อมูล

เมนูข้อมูล

ดูข้อมูลโปรเจคเตอร์ที่แสดงไว้ด้านล่าง:

- Regulatory
- Serial Number
- แหล่งสัญญาณ
- ความละเอียด
- อัตราการรีเฟรช
- โหมดการแสดงผล
- โหมดพลังงาน(สแตนด์บาย)
- ชั่วโมงหลอด
- สถานะเครือข่าย (*)
- IP แอดเดรส (*)
- ID โปรเจคเตอร์
- ชั่วโมงการใช้แผ่นกรอง
- โหมดความสว่าง
- เวอร์ชันเฟิร์มแวร์

หมายเหตุ: (*) ตัวเลือก "สถานะเครือข่าย" และ "IP แอดเดรส" ใช้ได้เฉพาะสำหรับรุ่นประเภท 2 (12 I/O) เท่านั้น

การบำรุงรักษา

การเปลี่ยนหลอด

โปรดเจดเตอร์ตรวจจับอายุหลอดโดยอัตโนมัติ เมื่ออายุหลอดใกล้จะหมด ข้อความแจ้งเตือนจะปรากฏขึ้นบนหน้าจอ

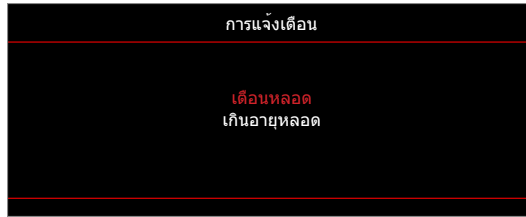

เมื่อคุณเห็นข้อความนี้ โปรดติดต่อตัวแทนจำหน่ายหรือศูนย์บริการในประเทศของคุณเพื่อเปลี่ยนหลอดโดยเร็วที่สุดเท่าที่จะเป็นไปได้ ต้องแน่ใจว่าโปรดเจดเตอร์เย็นลงเป็นเวลาอย่างน้อย 30 นาทีก่อนที่จะเปลี่ยนหลอดไฟ



การแจ้งเตือน: หากติดตั้งบนเพดาน โปรดใช้ความระมัดระวังเมื่อเปิดแผงสำหรับเปลี่ยนหลอด แนะนำให้สวมแว่นตาเพื่อความปลอดภัยถ้าจะเปลี่ยนหลอดเมื่อติดตั้งบนเพดาน ต้องใช้ความระมัดระวังเพื่อป้องกันไม่ให้ชิ้นส่วนที่หลวมหล่นออกมาจากโปรดเจดเตอร์



การแจ้งเตือน: ฝาครอบหลอดร้อน! ปล่อยให้เย็นลงก่อนที่จะเปลี่ยนหลอด!



การแจ้งเตือน: เพื่อลดความเสี่ยงของการบาดเจ็บส่วนตัว อย่าทำชุดหลอดหล่นหรือจับหลอดไฟ หลอดอาจแตกและทำให้เกิดการบาดเจ็บได้ถ้าทำหล่น

การบำรุงรักษา

การเปลี่ยนหลอด (อย่างต่อเนื่อง)

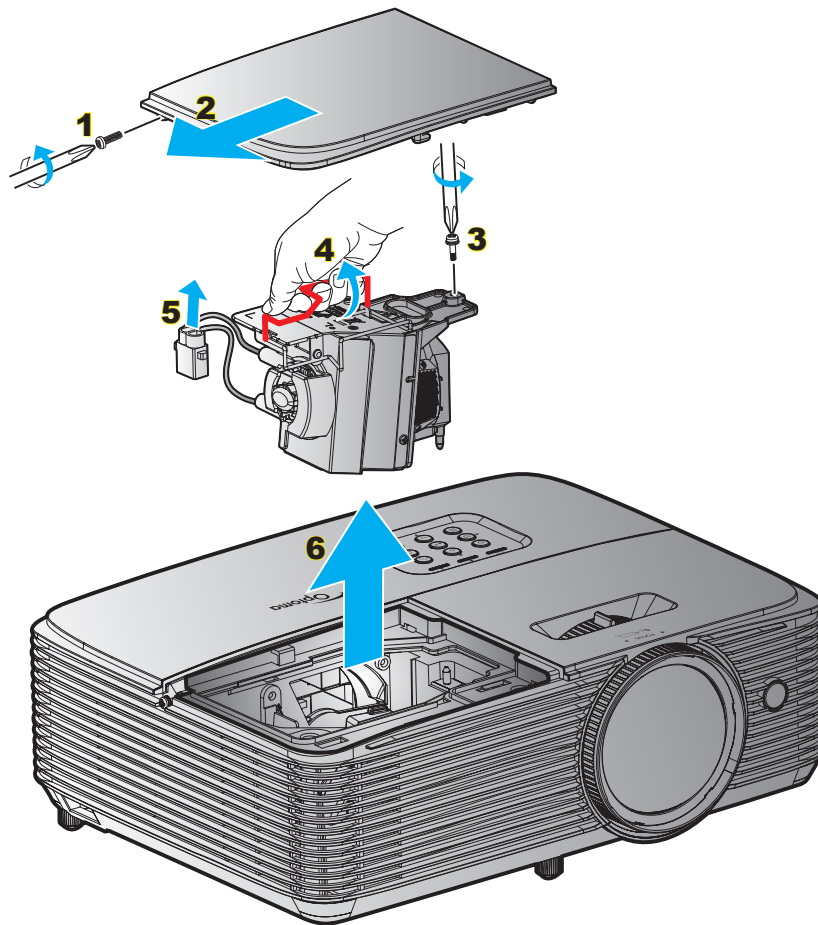

ขั้นตอน:

1. ปิดการจ่ายไฟไปยังโปรเจคเตอร์โดยกดปุ่ม "U" บนรีโมทคอนโทรลหรือที่ปุ่มกดบนโปรเจคเตอร์
2. ปล่อยให้โปรเจคเตอร์เย็นลงอย่างน้อย 30 นาที
3. ถอดสายเพาเวอร์ออก
4. ไขสกรูบนฝาปิดออก **1**
5. ถอดฝาปิดออก **2**
6. ไขสกรูบนชุดหลอดออก **3**
7. ยกที่จับหลอดขึ้น **4**
8. ถอดสายหลอดไฟออก **5**
9. ถอดโมดูลหลอดไฟออกอย่างระมัดระวัง **6**
10. ในการใส่ชุดหลอดกลับคืน ให้ทำขั้นตอนก่อนหน้าในลำดับย้อนกลับ
11. เปิดเครื่องโปรเจคเตอร์และรีเซ็ตตัวจับเวลาหลอดไฟ
12. ลบชั่วโมงหลอดภาพ: (i) กด "เมนู" → (ii) เลือก "ตั้งค่า" → (iii) เลือก "การปรับค่าหลอด" → (iv) เลือก "ลบชั่วโมงหลอดภาพ" → (v) เลือก "ใช่"

หมายเหตุ:

- ไม่สามารถถอดสกรูบนฝาครอบหลอดและตัวหลอดได้
- โปรเจคเตอร์ไม่สามารถเปิดเครื่องได้ ถ้าไม่ใส่ฝาปิดหลอดกลับเข้าไปในโปรเจคเตอร์
- อย่าสัมผัสบริเวณกระจกของหลอดไฟ น้ำมันทามือสามารถทำให้หลอดไฟแตกได้ ใช้ผ้าแห้งในการทำความสะอาดชุดหลอดถ้าโดนโดยไม่ตั้งใจ

การบำรุงรักษา

การติดตั้งและการทำความสะอาดตัวกรองฝุ่น

การติดตั้งตัวกรองฝุ่น

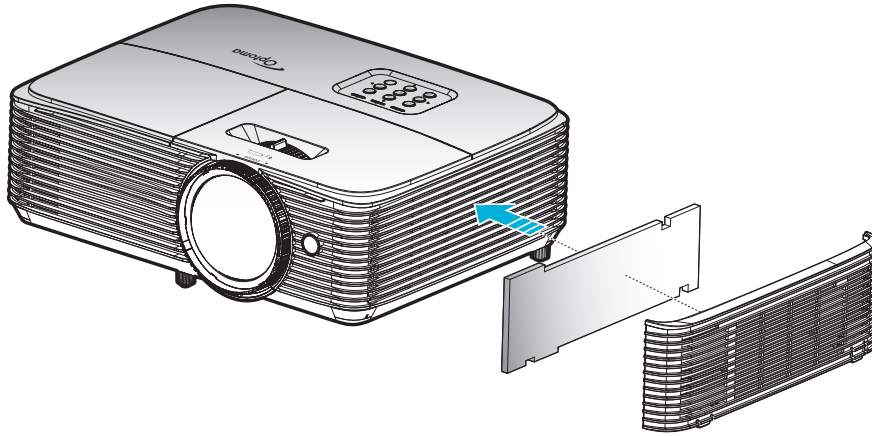

หมายเหตุ: จำเป็นต้องใช้แผ่นกรองฝุ่น/มีให้เฉพาะในภูมิภาคที่มีฝุ่นมาก

การทำความสะอาดตัวกรองฝุ่น

เราแนะนำให้ทำความสะอาดตัวกรองฝุ่นทุกสามเดือน ทำความสะอาดบ่อยขึ้นถ้าใช้โปรเจคเตอร์ในสภาพแวดล้อมที่มีฝุ่น

ขั้นตอน:

1. ปิดการจ่ายไฟไปยังโปรเจคเตอร์โดยกดปุ่ม "⏻" บนรีโมทคอนโทรลหรือที่ปุ่มกดบนโปรเจคเตอร์
2. ถอดสายเพาเวอร์ออก
3. ถอดตัวกรองฝุ่นออกอย่างระมัดระวัง **1**
4. ทำความสะอาดหรือเปลี่ยนแผ่นกรองฝุ่น **2**
5. ในการติดตั้งตัวกรองฝุ่น ให้ทำขั้นตอนก่อนหน้ากลับกัน

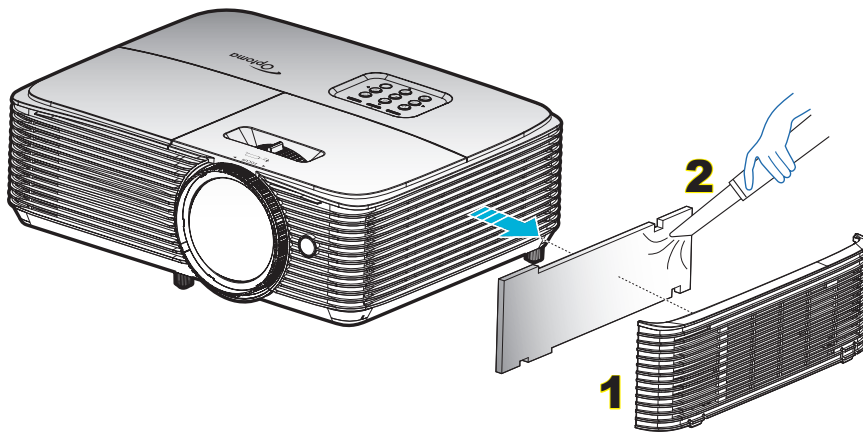

ข้อมูลเพิ่มเติม

ความละเอียดที่ใช้งานได้

ความเข้ากันได้ของระบบดิจิทัล

B0/เวลาที่ดิ่งขึ้น	B0/เวลามาตรฐาน	B0/เวลาอย่างละเอียด	B1/โหมดวิดีโอ	B1/เวลาอย่างละเอียด
720x400 @ 70Hz	1440x900 @ 60Hz	เวลาที่แท้จริง:	640x480p @ 60Hz	720x480p @ 60Hz
640x480 @ 60Hz	1024x768 @ 120Hz	XGA: 1024x768 @ 60Hz	720x480p @ 60Hz	1280x720p @ 60Hz
640x480 @ 67Hz	1280x800 @ 60Hz	WXGA: 1280x800 @ 60Hz	1280x720p @ 60Hz	1366x768 @ 60Hz
640x480 @ 72Hz	1280x1024 @ 60Hz		1920x1080i @ 60Hz	1920x1080i @ 50Hz
640x480 @ 75Hz	1680x1050 @ 60Hz		720(1440)x480i @ 60Hz	1920x1080p @ 60Hz
800x600 @ 56Hz	1280x720 @ 60Hz		1920x1080p @ 60Hz	
800x600 @ 60Hz	1280x720 @ 120Hz		720x576p @ 50Hz	
800x600 @ 72Hz	1600x1200 @ 60Hz		1280x720p @ 50Hz	
800x600 @ 75Hz			1920x1080i @ 50Hz	
832x624 @ 75Hz			720(1440)x576i @ 50Hz	
1024x768 @ 60Hz			1920x1080p @ 50Hz	
1024x768 @ 70Hz			1920x1080p @ 24Hz	
1024x768 @ 75Hz			1920x1080p @ 30Hz	
1280x1024 @ 75Hz				
1152x870 @ 75Hz				

ความเข้ากันได้ของระบบอนาล็อก

B0/เวลาที่ดิ่งขึ้น	B0/เวลามาตรฐาน	B0/เวลาอย่างละเอียด	B1/เวลาอย่างละเอียด
720x400 @ 70Hz	1440x900 @ 60Hz	เวลาที่แท้จริง:	1366x768 @ 60Hz
640x480 @ 60Hz	1024x768 @ 120Hz	XGA: 1024x768 @ 60Hz	
640x480 @ 67Hz	1280x800 @ 60Hz	WXGA: 1280x800 @ 60Hz	
640x480 @ 72Hz	1280x1024 @ 60Hz		
640x480 @ 75Hz	1680x1050 @ 60Hz		
800x600 @ 56Hz	1280x720 @ 60Hz		
800x600 @ 60Hz	1280x720 @ 120Hz		
800x600 @ 72Hz	1600x1200 @ 60Hz		
800x600 @ 75Hz			
832x624 @ 75Hz			
1024x768 @ 60Hz			
1024x768 @ 70Hz			
1024x768 @ 75Hz			
1280x1024 @ 75Hz			
1152x870 @ 75Hz			

ข้อมูลเพิ่มเติม

ความเข้ากันได้ของวิดีโอ 3D ของจริง

ความละเอียดอินพุต	อินพุต HDMI 1.4a 3D	เวลาอินพุต				
		1280x720P @ 50Hz	บนและล่าง			
		1280x720P @ 60Hz	บนและล่าง			
		1280x720P @ 50Hz	การรวมเฟรม			
		1280x720P @ 60Hz	การรวมเฟรม			
		1920x1080i @ 50 Hz	เคียงข้างกัน (ครึ่ง)			
		1920x1080i @ 60 Hz	เคียงข้างกัน (ครึ่ง)			
		1920x1080P @ 24 Hz	บนและล่าง			
		1920x1080P @ 24 Hz	การรวมเฟรม			
ความละเอียดอินพุต	HDMI 1.3	1920x1080i @ 50Hz	เคียงข้างกัน (ครึ่ง)	โหมด SBS เปิดอยู่		
		1920x1080i @ 60Hz				
		1280x720P @ 50Hz				
		1280x720P @ 60Hz				
		800x600 @ 60Hz				
		1024x768 @ 60Hz				
		1280x800 @ 60Hz				
		1920x1080i @ 50Hz			บนและล่าง	โหมด TAB เปิดอยู่
		1920x1080i @ 60Hz				
	1280x720P @ 50Hz					
	1280x720P @ 60Hz					
	800x600 @ 60Hz					
	1024x768 @ 60Hz					
	1280x800 @ 60Hz					
	480i	HQFS	3D รูปแบบ เป็นเฟรมภาพอย่างต่อเนื่อง			

หมายเหตุ:

- หากอินพุต 3D เป็น 1080p@24hz DMD ควรจะเล่นซ้ำด้วยปริพันธ์หลายชั้นด้วยโหมด 3 มิติ
- สนับสนุนการเล่น NVIDIA 3DTV หากไม่มีค่าธรรมเนียมสิทธิบัตรจาก Optoma 1080i@25hz และ 720p@50hz จะรันใน 100 hz; 3D ไทม์มิ่งอื่นจะรันใน 120hz
- 1080p@24hz จะทำงานใน 144Hz

ข้อมูลเพิ่มเติม

ขนาดภาพและระยะห่างของโปรเจคเตอร์

XGA

ขนาดภาพที่ต้องการ						ระยะห่างการฉายเพื่อให้ได้ขนาดภาพที่ต้องการ (D)				ออฟเซต (Hd)	
ทแยง		ความกว้าง		ความสูง		ไวด์		เทเล		ออฟเซต (Hd)	
ม.	นิ้ว	ม.	นิ้ว	ม.	นิ้ว	ม.	ฟุต	ม.	ฟุต	ม.	ฟุต
0.81	32	0.65	25.60	0.49	19.20	0.4	1.31	NA	NA	0.07	2.76
1.27	50	1.02	40.00	0.76	30.00	0.6	1.97	NA	NA	0.12	4.72
1.52	60	1.22	48.00	0.91	36.00	0.8	2.62	NA	NA	0.14	5.51
1.78	70	1.42	56.00	1.07	42.00	0.9	2.95	NA	NA	0.16	6.30
2.03	80	1.63	64.00	1.22	48.00	1.0	3.28	NA	NA	0.18	7.09
2.29	90	1.83	72.00	1.37	54.00	1.1	3.61	NA	NA	0.21	8.27
2.54	100	2.03	80.00	1.52	60.00	1.3	4.27	NA	NA	0.23	9.06
3.05	120	2.44	96.00	1.83	72.00	1.5	4.92	NA	NA	0.27	10.63
3.81	150	3.05	120.00	2.29	90.00	1.9	6.23	NA	NA	0.34	13.39
4.57	180	3.66	144.00	2.74	108.00	2.3	7.55	NA	NA	0.41	16.14
5.08	200	4.06	160.00	3.05	120.00	2.5	8.20	NA	NA	0.46	18.11
6.35	250	5.08	200.00	3.81	150.00	3.1	10.17	NA	NA	0.57	22.44
7.62	300	6.1	240.00	4.57	180.00	3.8	12.47	NA	NA	0.69	27.17

WXGA

ขนาดภาพที่ต้องการ						ระยะห่างการฉายเพื่อให้ได้ขนาดภาพที่ต้องการ (D)				ออฟเซต (Hd)	
ทแยง		ความกว้าง		ความสูง		ไวด์		เทเล		ออฟเซต (Hd)	
ม.	นิ้ว	ม.	นิ้ว	ม.	นิ้ว	ม.	ฟุต	ม.	ฟุต	ม.	ฟุต
0.81	32	0.69	27.14	0.43	17.00	0.4	1.31	NA	NA	0.05	1.97
1.27	50	1.08	42.40	0.67	26.50	0.6	1.97	NA	NA	0.09	3.54
1.52	60	1.29	50.88	0.81	31.80	0.7	2.30	NA	NA	0.10	3.94
1.78	70	1.51	59.36	0.94	37.10	0.8	2.62	NA	NA	0.12	4.72
2.03	80	1.72	67.84	1.08	42.40	0.9	2.95	NA	NA	0.13	5.12
2.29	90	1.94	76.32	1.21	47.70	1.0	3.28	NA	NA	0.15	5.91
2.54	100	2.15	84.80	1.35	53.00	1.1	3.61	NA	NA	0.16	6.30
3.05	120	2.58	101.76	1.62	63.60	1.3	4.27	NA	NA	0.20	7.87
3.81	150	3.23	127.20	2.02	79.50	1.7	5.58	NA	NA	0.25	9.84
4.57	180	3.88	152.64	2.42	95.40	2.0	6.56	NA	NA	0.30	11.81
5.08	200	4.31	169.60	2.69	106.00	2.2	7.22	NA	NA	0.34	13.39
6.35	250	5.38	212.00	3.37	132.50	2.8	9.19	NA	NA	0.41	16.14
7.62	300	6.46	254.40	4.04	159.00	3.4	11.15	NA	NA	0.50	19.69

ข้อมูลเพิ่มเติม

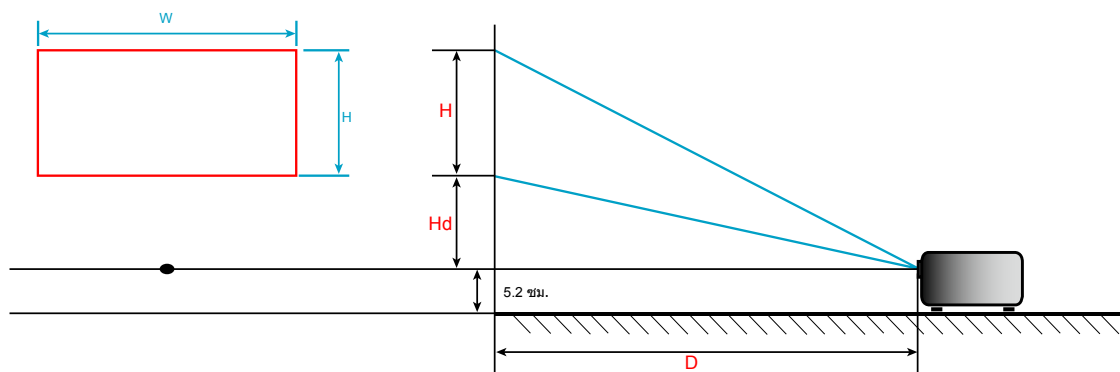

ข้อมูลเพิ่มเติม

ขนาดของเครื่องโปรเจคเตอร์และการติดตั้งกับเพดาน

1. เพื่อป้องกันความเสียหายต่อโปรเจคเตอร์ของคุณ โปรดใช้ชุดยึดเพดาน Optoma
2. หากคุณต้องการใช้ชุดยึดเพดานของบริษัทอื่น โปรดตรวจสอบให้แน่ใจว่าสกรูที่ใช้ยึดกับโปรเจคเตอร์ มีคุณสมบัติตรงตามข้อกำหนดต่อไปนี้:
 - ชนิดสกรู: M4*3
 - ความยาวสกรูต่ำสุด: 10 มม.

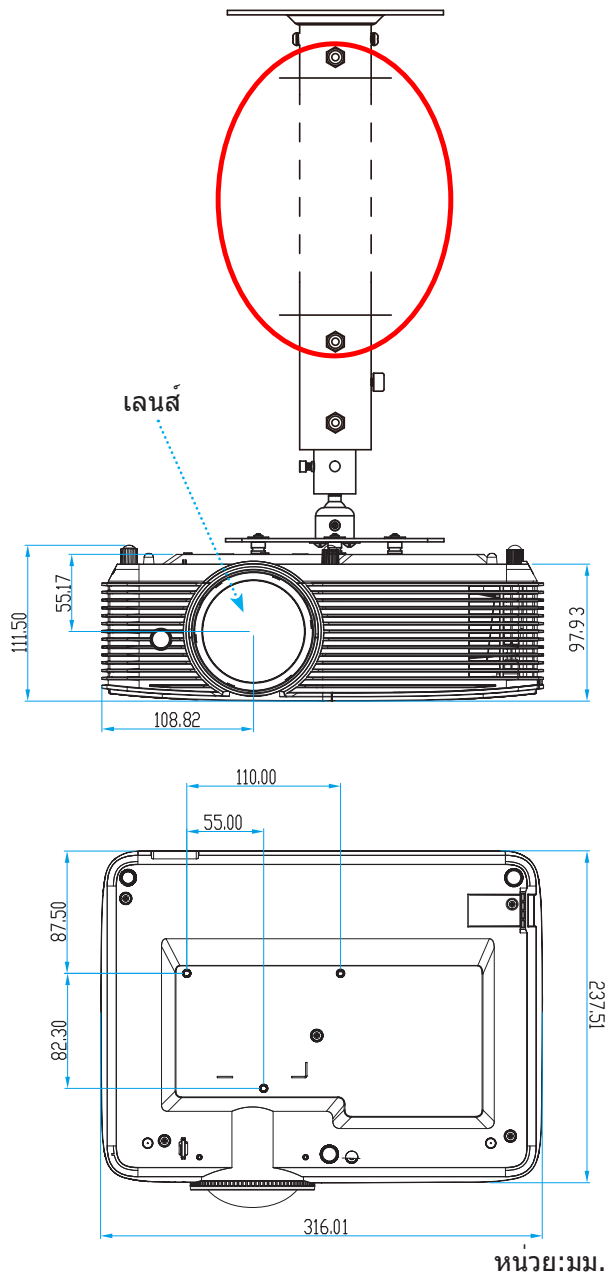

หมายเหตุ: โปรดทราบว่า ความเสียหายที่เกิดจากการติดตั้งที่ไม่ถูกต้อง จะทำให้การรับประกันใช้ไม่ได้



คำเตือน:

- หากคุณซื้อชุดยึดเพดานจากบริษัทอื่น โปรดมั่นใจว่าใช้ขนาดสกรูที่ถูกต้อง ขนาดสกรูจะแตกต่างกันไป ขึ้นอยู่กับความหนาของแผ่นโลหะยึด
- ให้แน่ใจว่าได้เว้นช่องว่างอย่างน้อย 10 ซม. ระหว่างเพดานและส่วนล่างของโปรเจคเตอร์
- หลีกเลี่ยงการติดตั้ง โปรเจคเตอร์ใกล้แหล่งกำเนิดความร้อน





ข้อมูลเพิ่มเติม

รีโมทคอนโทรลอินฟราเรด 1 โคน์ด



คำอธิบายปุ่มกด	คำอธิบาย	รหัสปุ่ม
Power	กดเพื่อเปิด / ปิดโปรเจคเตอร์	81
ค้าง	กดเพื่อหยุดภาพบนโปรเจคเตอร์	8B
สัดส่วน	กดเพื่อเปลี่ยนอัตราส่วนภาพของภาพที่แสดง	98
ซ่อนภาพและเสียง	กดเพื่อเปิด/ปิดลำโพงแบบบิวต์อินของโปรเจคเตอร์	8A
แก้ภาพบิดเบี้ยว +/ขึ้น	<ul style="list-style-type: none"> กดเพื่อปรับความบิดเบี้ยวของภาพที่เกิดจากการเอียงโปรเจคเตอร์ กดเพื่อนำทางขึ้น 	C6
ซ่อน	กดเพื่อปิด / เปิดเสียงชั่วคราว	92
ซ้าย/Vol-	<ul style="list-style-type: none"> กดเพื่อปรับลดระดับเสียง กดเพื่อนำทางไปด้านซ้าย 	C8
ใส่ค่า	ยืนยันการเลือกรายการของคุณ	C5 (สำหรับ OSD) CA (สำหรับการเลื่อนแบบ ของเมาส์ USB ผ่าน USB)
ขวา/Vol+	<ul style="list-style-type: none"> กดเพื่อปรับเพิ่มระดับเสียง กดเพื่อนำทางไปด้านขวา 	C9
เมนู	กดเพื่อแสดงหรือออกจากเมนูที่แสดงบนหน้าจอของโปรเจคเตอร์	88
ลง/แก้ภาพบิดเบี้ยว-	<ul style="list-style-type: none"> กดเพื่อปรับความบิดเบี้ยวของภาพที่เกิดจากการเอียงโปรเจคเตอร์ กดเพื่อนำทางลง 	C7
สามมิติ	กดเพื่อเลือกโหมด 3 มิติ ที่ตรงกับเนื้อหา 3D ของคุณด้วยตนเอง	93
HDMI	กดเพื่อเลือกสัญญาณ HDMI	86

ข้อมูลเพิ่มเติม

คำอธิบายปุ่มกด	คำอธิบาย	รหัสปุ่ม
VGA	 กดเพื่อเลือกสัญญาณ VGA	8E
วิดีโอ	 กดเพื่อเลือกสัญญาณวิดีโอ	CE
แหล่งสัญญาณ	 กดเพื่อเลือกสัญญาณเข้า	C3
โหมดความสว่าง	 กดเพื่อปรับความสว่างของภาพโดยอัตโนมัติ เพื่อให้ได้สมรรถนะคอนทราสต์ที่เหมาะสมที่สุด	87
ซิงค์ใหม่	 ซิงโครไนซ์โปรเจคเตอร์ไปยังสัญญาณเข้าโดยอัตโนมัติ	C4

ข้อมูลเพิ่มเติม

รีโมทคอนโทรลอินฟราเรด 2 โคน์

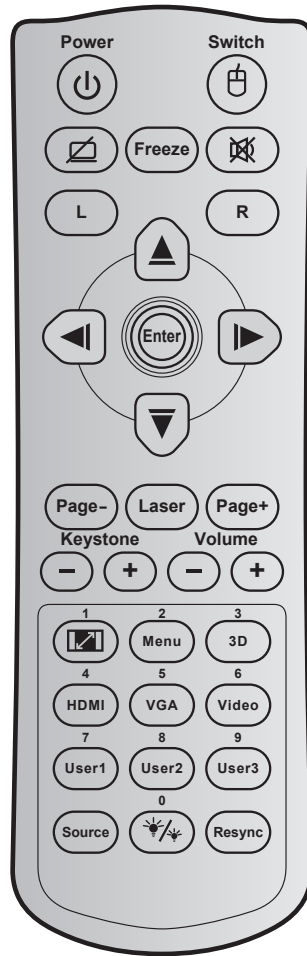

ปุ่ม	รหัสปุ่ม	คำอธิบายปุ่ม การพิมพ์	คำอธิบาย
เพาเวอร์		81	เปิด/ปิดเครื่อง
สวิตช์		3E	สวิตช์
หน้าจอว่าง / ปิดเสียง		8A	
ค้าง		8B	ค้าง
ซ่อน		92	
คลิกซ้ายเมาส์	L	CB	L
คลิกขวาเมาส์	R	CC	R
ปุ่มเลือก 4 ทิศทาง		C6	ลูกศรขึ้น
		C8	ลูกศรซ้าย
		C9	ลูกศรขวา
		C7	ลูกศรลง
ใส่ค่า		C5	ใส่ค่า
		CA	ใส่ค่า
หน้า -		C2	หน้า -

ข้อมูลเพิ่มเติม

ปุ่ม		รหัสปุ่ม	คำอธิบายปุ่ม การพิมพ์	คำอธิบาย
เลเซอร์		ไม่มี	เลเซอร์	ใช้เป็นตัวชี้เลเซอร์
หน้า +		C1	หน้า +	กดเพื่อเลื่อนหน้าขึ้น
แก้ภาพบิดเบี้ยว		85	แก้ภาพบิดเบี้ยว +	กดเพื่อปรับความบิดเบี้ยวของภาพที่เกิดจากการเอียงโปรเจคเตอร์
		84	แก้ภาพบิดเบี้ยว -	
ระดับเสียง		8C	ระดับเสียง +	กดเพื่อปรับเพิ่ม / ลดระดับเสียง
		8F	ระดับเสียง -	
ลัดส่วนภาพ / 1		98	 / 1	<ul style="list-style-type: none"> กดเพื่อเปลี่ยนอัตราส่วนภาพของภาพที่แสดง ใช้เป็นปุ่มตัวเลขหมายเลข "1"
เมนู / 2		88	เมนู / 2	<ul style="list-style-type: none"> กดเพื่อแสดงหรือออกจากเมนูที่แสดงบนหน้าจอของโปรเจคเตอร์ ใช้เป็นปุ่มตัวเลขหมายเลข "2"
3D / 3		93	3D / 3	<ul style="list-style-type: none"> กดเพื่อเลือกโหมด 3 มิติ ที่ตรงกับเนื้อหา 3D ของคุณด้วยตนเอง ใช้เป็นปุ่มตัวเลขหมายเลข "3"
HDMI / 4		86	HDMI/4	<ul style="list-style-type: none"> กดเพื่อเลือกสัญญาณ HDMI ใช้เป็นปุ่มตัวเลขหมายเลข "4"
VGA / 5		D0	VGA/5	<ul style="list-style-type: none"> กดเพื่อเลือกสัญญาณ VGA ใช้เป็นปุ่มตัวเลขหมายเลข "5"
วิดีโอ / 6		D1	วิดีโอ / 6	<ul style="list-style-type: none"> กดเพื่อเลือกสัญญาณคอมพิวเตอร์วิดีโอ ใช้เป็นปุ่มตัวเลขหมายเลข "6"
ผู้ใช้ 1 / 7; ผู้ใช้ 2 / 8; ผู้ใช้ 3 / 9		D2	ผู้ใช้ 1/7	<ul style="list-style-type: none"> ปุ่มที่ผู้ใช้กำหนด โปรดดูหน้า 46 เพื่อตั้งค่า ใช้เป็นปุ่มกดตัวเลข "7", "8", และ "9" ตามลำดับ
		D3	ผู้ใช้ 2/8	
		D4	ผู้ใช้ 3/9	
แหล่งสัญญาณ		C3	แหล่งสัญญาณ	กดเพื่อเลือกสัญญาณเข้า
โหมดความสว่าง / 0		96	 / 0	<ul style="list-style-type: none"> กดเพื่อปรับความสว่างของภาพโดยอัตโนมัติ เพื่อให้ได้สมรรถนะคอนทราสต์ที่เหมาะสมที่สุด ใช้เป็นปุ่มตัวเลขหมายเลข "0"
ซิงค์ใหม่		C4	ซิงค์ใหม่	กดเพื่อซิงโครไนซ์โปรเจคเตอร์ไปยังสัญญาณเข้าโดยอัตโนมัติ

ข้อมูลเพิ่มเติม

การแก้ไขปัญหา

ถ้าคุณมีปัญหากับโปรเจคเตอร์ของคุณ โปรดดูข้อมูลต่อไปนี้ ถ้าปัญหายังคงมีอยู่ โปรดติดต่อร้านค้าปลีก หรือศูนย์บริการในประเทศของคุณ

ปัญหาเกี่ยวกับภาพ

- ❓ **ไม่มีภาพปรากฏบนหน้าจอ**
 - ตรวจสอบให้แน่ใจว่าสายเคเบิล และการเชื่อมต่อทั้งหมดถูกต้อง และเชื่อมต่อ ไว้อย่างแน่นหนา ตามที่อธิบายไว้ในส่วน "การติดตั้ง"
 - ตรวจสอบให้แน่ใจว่าขาของขั้วต่อไม่งอ หรือหัก
 - ตรวจสอบว่าได้ติดตั้งหลอดไฟฉายภาพอย่างมั่นคง โปรดดูที่หมวด "การเปลี่ยนหลอดไฟ"
 - ตรวจสอบให้แน่ใจว่าคุณสมบัติ "ซ่อนภาพและเสียง" ไม่ได้เปิดอยู่

- ❓ **ภาพไม่ได้โฟกัส**
 - ปรับแหวนโฟกัสที่เลนส์ของโปรเจคเตอร์
 - ตรวจสอบให้แน่ใจว่าหน้าจอการฉายอยู่ระหว่างระยะทางที่ต้องการจากโปรเจคเตอร์ (โปรดดูหน้า 61-62)

- ❓ **ภาพถูกยัดออกเมื่อแสดงภาพยนตร์ DVD 16:9**
 - เมื่อคุณเล่น DVD จอกว้าง หรือ DVD 16:9 โปรเจคเตอร์จะแสดงภาพที่ดีที่สุดในรูปแบบ 16: 9 ที่ด้านของโปรเจคเตอร์
 - ถ้าคุณเล่นภาพยนตร์ DVD รูปแบบ LBX โปรดเปลี่ยนรูปแบบเป็น LBX ใน OSD ของโปรเจคเตอร์
 - ถ้าคุณเล่นภาพยนตร์ DVD ที่มีรูปแบบ 4:3 โปรดเปลี่ยนรูปแบบเป็น 4:3 ใน OSD ของโปรเจคเตอร์
 - โปรดตั้งค่ารูปแบบการแสดงผลเป็นชนิดอัตราส่วนภาพ 16:9 (กว้าง) บนเครื่องเล่น DVD ของคุณ

- ❓ **ภาพมีขนาดเล็กหรือใหญ่เกินไป**
 - เลื่อนเครื่องโปรเจคเตอร์ให้ใกล้หรือห่างจากจอภาพ
 - กดปุ่ม "เมนู" บนแผงควบคุมโปรเจคเตอร์, ไปที่ "หน้าจอ → สัดส่วนภาพ" ลองการตั้งค่าต่างๆ

- ❓ **ภาพด้านข้างเอียง:**
 - ถ้าเป็นไปได้ ทำการปรับตำแหน่งวางของโปรเจคเตอร์ให้อยู่ตรงกลางของหน้าจอ และต่ำกว่าส่วนล่างของหน้าจอ
 - ใช้ "หน้าจอ → แก้ภาพบิดเบี้ยว" จาก OSD เพื่อทำการปรับแต่ง

- ❓ **ภาพกลับด้าน**
 - เลือก "ตั้งค่า → การฉายภาพ" จาก OSD และปรับทิศทางของการฉายภาพ

- ❓ **ภาพซ้อนและเบลอ**
 - กดปุ่ม "3D" และเปลี่ยนไปที่ "อัตโนมิติ" เพื่อหลีกเลี่ยงไม่ให้ภาพ 2D ปรากฏเป็นภาพซ้อนและเบลอ

ข้อมูลเพิ่มเติม



รูปแบบภาพสองภาพ, เคียงข้างกัน

- กดปุ่ม "3D" และสลับไปยัง "SBS" สำหรับสัญญาณเข้าที่เป็น 2D HDMI 1.3 1080i เคียงข้างกัน



ภาพไม่แสดงเป็น 3D

- ตรวจสอบว่าแบตเตอรี่ของแว่น 3D หมดหรือไม่
- ตรวจสอบว่าแว่น 3D เปิดอยู่หรือไม่
- เมื่อสัญญาณเข้าเป็น HDMI 1.3 2D (1080i เคียงข้างกัน ครึ่งหนึ่ง), กดปุ่ม "3D" และสลับไปยัง "SBS"

ปัญหาอื่นๆ



โปรเจคเตอร์หยุดตอบสนองต่อปุ่มควบคุมทั้งหมด

- ถ้าเป็นไปได้ ให้ปิดโปรเจคเตอร์ จากนั้นถอดสายเพาเวอร์ และรอเป็นเวลาอย่างน้อย 20 วินาทีก่อนที่จะเชื่อมต่อเพาเวอร์อีกครั้ง



หลอดใหม่ หรือส่งเสียงดัง

- เมื่อสิ้นสุดอายุหลอด หลอดจะไหม้และอาจส่งเสียงดังเปาะ หากเกิดเหตุการณ์นี้ โปรเจคเตอร์จะไม่เปิดจนกว่าจะเปลี่ยนชุดหลอด ในการเปลี่ยนหลอดไฟ ให้ปฏิบัติตามขั้นตอนในหมวด "การเปลี่ยนหลอดไฟ" ที่ หน้า 56-57

ปัญหาเกี่ยวกับรีโมทคอนโทรล



ถ้ารีโมทคอนโทรลไม่ทำงาน

- ตรวจสอบมุมการทำงานของรีโมทคอนโทรลให้อยู่ภายในขอบเขต $\pm 15^\circ$ จากตัวรับสัญญาณ IR บนโปรเจคเตอร์
- ตรวจสอบให้แน่ใจว่าไม่มีอะไรขวางกั้นระหว่างรีโมทคอนโทรลและโปรเจคเตอร์ ย้ายไปในระยะ 6 ม. (20 ฟุต) จากโปรเจคเตอร์
- ตรวจสอบให้แน่ใจว่าใส่แบตเตอรี่อย่างถูกต้อง
- เปลี่ยนแบตเตอรี่ถ้าแบตเตอรี่หมด

ข้อมูลเพิ่มเติม

ไฟแสดงสถานะการเตือน

เมื่อไฟแสดงสถานะการเตือน (ดูด้านล่าง) ติดขึ้น โพรเจคเตอร์จะปิดเครื่องโดยอัตโนมัติ:

- ไฟแสดงสถานะ LED "หลอด" จะติดเป็นสีแดง และถ้าเครื่อง "เปิด/สแตนด์บาย" ไฟแสดงสถานะจะกะพริบเป็นสีแดง
- LED แสดงสถานะ "อุณหภูมิ" ติดเป็นสีแดง และถ้าเครื่อง "เปิด/สแตนด์บาย" ไฟแสดงสถานะจะกะพริบเป็นสีแดง นี่หมายความว่า โพรเจคเตอร์ร้อนเกินไป ภายใต้สถานการณ์ปกติ สามารถเปิดโพรเจคเตอร์กลับขึ้นมาใหม่ได้
- ไฟแสดงสถานะ LED "อุณหภูมิ" กะพริบเป็นสีแดง และถ้าเครื่อง "เปิด/สแตนด์บาย" ไฟแสดงสถานะจะกะพริบเป็นสีแดง

ถอดปลั๊กสายไฟจากโพรเจคเตอร์ รอเป็นเวลา 30 วินาที และลองอีกครั้ง ถ้าไฟแสดงสถานะการเตือนติดขึ้นอีกครั้ง โปรดติดต่อศูนย์บริการที่ใกล้ที่สุดเพื่อขอความช่วยเหลือ

ข้อความแสงไฟ LED

ข้อความ	ไฟ LED แสดงพาวเวอร์ (สีแดง)	ไฟ LED แสดงพาวเวอร์ (น้ำเงิน)	ไฟ LED อุณหภูมิ (สีแดง)	ไฟ LED หลอด (สีแดง)
	(สีแดง)	(น้ำเงิน)	(สีแดง)	(สีแดง)
สถานะสแตนด์บาย (ต่อสายพาวเวอร์)	ติดตลอด			
เปิดเครื่อง (อุ่นเครื่อง)		กะพริบ (เปิด 0.5 วินาที / ปิด 0.5 วินาที)		
เปิดเครื่อง และหลอดสว่างขึ้น		ติดตลอด		
ปิด (ทำให้เย็น)		กะพริบ (เปิด 0.5 วินาที / ปิดไฟ 0.5 วินาที) กลับไปยังไฟสีแดงที่ติดตลอดเมื่อปิดพัดลมทำความเย็น		
การฟื้นตัวอย่างรวดเร็ว (100 วินาที)		กะพริบ (เปิด 0.25 วินาที / ปิด 0.25 วินาที)		
ผิดพลาด (หลอดเสีย)	กะพริบ			ติดตลอด
ผิดพลาด (พัดลมไม่ทำงาน)	กะพริบ		กะพริบ	
ผิดพลาด (อุณหภูมิเกิน)	กะพริบ		ติดตลอด	

- ปิดเครื่อง:

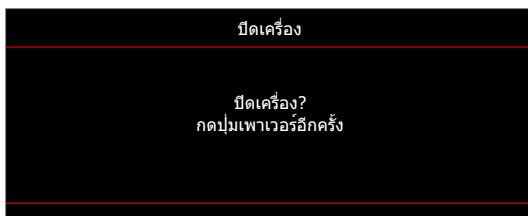

- เตือนหลอด:



ข้อมูลเพิ่มเติม

- เดือนอุณหภูมิก:

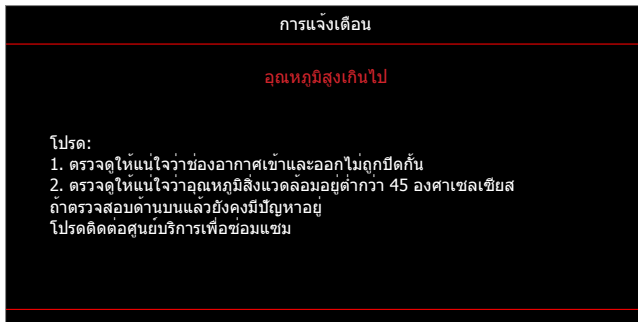

- พัดลมไม่ทำงาน:

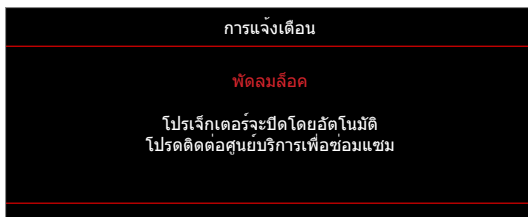

- อยู่นอกช่วงที่แสดงภาพ:



- ค่าเดือนพลังงานต่ำ:

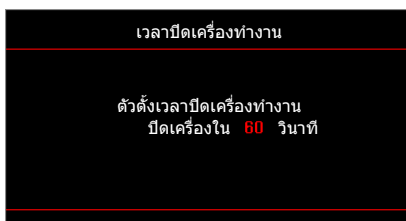

- เดือนระบบตั้งเวลา:

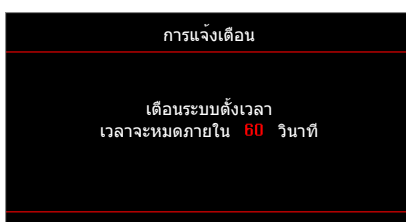

ข้อมูลเพิ่มเติม

ข้อมูลจำเพาะ

การมองเห็น	คำอธิบาย
ความละเอียดพื้นฐาน	XGA / WXGA
ความละเอียดสูงสุด	1024x768 / 1280x800
เลนส์	แมนนวลโฟกัส
ขนาดภาพ (ทแยงมุม)	<ul style="list-style-type: none">สามารถปรับได้ตั้งแต่ 31.9" ถึง 303.09" (ช่วงโฟกัสทางกล) (เส้นทแยงมุม) สำหรับ XGAสามารถปรับได้ตั้งแต่ 35.64" ถึง 302.98" (ช่วงโฟกัสทางกล) (เส้นทแยงมุม) สำหรับ WXGA
ระยะทางการฉาย	<ul style="list-style-type: none">0.4~3.8 ม. สำหรับ XGA0.4~3.4 ม. สำหรับ WXGA

ไฟฟ้า	คำอธิบาย
เข้า	<ul style="list-style-type: none">HDMI 1.4aUSB2.0 USB-A สำหรับ 5V PWR 1.5AVGA เข้าวีดีโอเสียงเข้า 3.5 มม.RS232C ตัวผู้ (D-SUB 9 พิน)MHL 2.1*ไมค์เข้า* <p>หมายเหตุ: (*) ขั้วต่อนี้ใช้ได้เฉพาะสำหรับรุ่นประเภท 2 (12 I/O) เท่านั้น</p>
ออก	<ul style="list-style-type: none">เสียงออก 3.5 มม.VGA ออก
ควบคุม	<ul style="list-style-type: none">USB ชนิด A สำหรับเมาส์ / บริการRJ-45 (สนับสนุนการควบคุมผ่านเว็บ)* <p>หมายเหตุ: (*) ขั้วต่อนี้ใช้ได้เฉพาะสำหรับรุ่นประเภท 2 (12 I/O) เท่านั้น</p>
การทำสำเนา	1073.4 ล้านสี
อัตราการสแกน	<ul style="list-style-type: none">อัตราการสแกนในแนวนอน: 15.375 ~ 91.146 KHzอัตราการสแกนในแนวตั้ง: 50 ~ 85 Hz (120Hz สำหรับโปรเจคเตอร์ที่มีคุณสมบัติ 3D)
ลำโพงในตัว	ใช่ 10W
ความต้องการใช้พลังงาน	100 - 240V AC 50/60Hz
ไฟเข้า	2.8-1.0 A
การสิ้นเปลืองพลังงาน	สว่าง: <ul style="list-style-type: none">ทั่วไป 230W MAX 253W @ 110VACทั่วไป 225W MAX 248W @ 220VAC Eco: <ul style="list-style-type: none">ทั่วไป 190W MAX 209W @ 110VACทั่วไป 187W MAX 206W @ 220VAC

เกี่ยวกับเครื่องกล	คำอธิบาย
การวางแนวการติดตั้ง	ด้านหน้า, ด้านหลัง, เพดาน - บน, ด้านหลัง - บน
ขนาด	- 316 มม. (ก) x 243.5 มม. (ล) x 98 มม. (ส) (ไม่รวมฐาน) - 316 มม. (ก) x 243.5 มม. (ล) x 108.5 มม. (ส) (มีฐาน)
น้ำหนัก	2.9±0.5 กก.
เงื่อนไขเกี่ยวกับสภาพแวดล้อม	ใช้งานในอุณหภูมิ 5 ~ 40°C, ความชื้น 10% ถึง 85% (ไม่ควบแน่น)

หมายเหตุ: ข้อมูลจำเพาะทั้งหมดอาจได้รับการเปลี่ยนแปลงโดยไม่ต้องแจ้งให้ทราบ

ข้อมูลเพิ่มเติม

สำนักงานทั่วโลกของ Optoma

สำหรับการบริการและสนับสนุน โปรดติดต่อสำนักงานในประเทศของคุณ

สหรัฐอเมริกา

47697 Westinghouse Drive,
Fremont, CA 94539, USA
www.optomausa.com

☎ 888-289-6786
☎ 510-897-8601
✉ services@optoma.com

แคนาดา

47697 Westinghouse Drive,
Fremont, CA 94539, USA
www.optomausa.com

☎ 888-289-6786
☎ 510-897-8601
✉ services@optoma.com

ละตินอเมริกา

47697 Westinghouse Drive,
Fremont, CA 94539, USA
www.optomausa.com

☎ 888-289-6786
☎ 510-897-8601
✉ services@optoma.com

ยุโรป

Unit 1, Network 41, Bourne End Mills
Hemel Hempstead, Herts,
HP1 2UJ, United Kingdom
www.optoma.eu
หมายเลขโทรศัพท์ฝ่ายบริการ :
+44 (0)1923 691865

☎ +44 (0) 1923 691 800
☎ +44 (0) 1923 691 888
✉ service@tsc-europe.com

Benelux BV

Randstad 22-123
1316 BW Almere
The Netherlands
www.optoma.nl

☎ +31 (0) 36 820 0252
☎ +31 (0) 36 548 9052

ฝรั่งเศส

Bâtiment E
81-83 avenue Edouard Vaillant
92100 Boulogne Billancourt, France

☎ +33 1 41 46 12 20
☎ +33 1 41 46 94 35
✉ savoptoma@optoma.fr

สเปน

C/ José Hierro,36 Of. 1C
28522 Rivas VaciaMadrid,
Spain

☎ +34 91 499 06 06
☎ +34 91 670 08 32

เยอรมัน

Wiesenstrasse 21 W
D40549 Düsseldorf,
Germany

☎ +49 (0) 211 506 6670
☎ +49 (0) 211 506 66799
✉ info@optoma.de

สแกนดิเนเวีย

Lerpeveien 25
3040 Drammen
Norway

☎ +47 32 98 89 90
☎ +47 32 98 89 99
✉ info@optoma.no

PO.BOX 9515
3038 Drammen
Norway

เกาหลี

WOOMI TECH.CO.,LTD.
4F, Minu Bldg.33-14, Kangnam-Ku,
Seoul,135-815, KOREA
korea.optoma.com

☎ +82+2+34430004
☎ +82+2+34430005

ญี่ปุ่น

東京都足立区綾瀬3-25-18
株式会社オーエス
コンタクトセンター:0120-380-495

✉ info@os-worldwide.com
www.os-worldwide.com

ไต้หวัน

12F, No.213, Sec. 3, Beixin Rd.,
Xindian Dist., New Taipei City 231,
Taiwan, R.O.C.
www.optoma.com.tw

☎ +886-2-8911-8600
☎ +886-2-8911-6550
✉ services@optoma.com.tw
asia.optoma.com

ฮ่องกง

Unit A, 27/F Dragon Centre,
79 Wing Hong Street,
Cheung Sha Wan,
Kowloon, Hong Kong

☎ +852-2396-8968
☎ +852-2370-1222
www.optoma.com.hk

จีน

5F, No. 1205, Kaixuan Rd.,
Changning District
Shanghai, 200052, China

☎ +86-21-62947376
☎ +86-21-62947375
www.optoma.com.cn



P/N:36.7DR01G001-A