

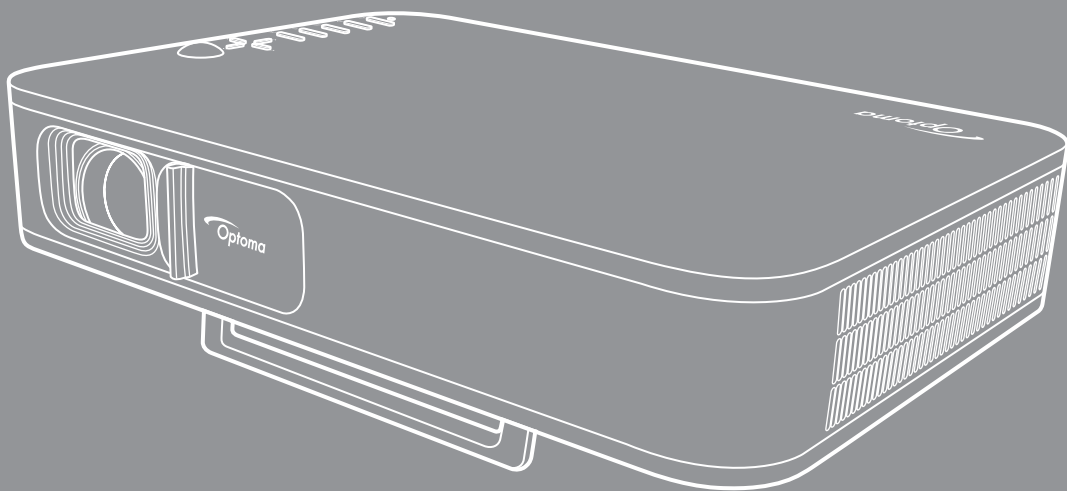

DLP® 프로젝터



목차

안전	3
중요 안전 지침	3
저작권	4
고지사항	4
상표 인식	4
FCC	5
EU 국가에 대한 적합성 선언	5
WEEE	5
개요	6
내용물	6
표준 부속품	6
제품 개요	7
연결	8
키패드	9
리모컨	10
설정 및 설치	11
삼각대를 사용한 프로젝터 장착	11
프로젝터에 소스 연결하기	12
투사된 이미지 조정하기	13
리모컨 설치	14
프로젝터 사용법	16
프로젝터에 내장된 배터리 충전하기	16
프로젝터를 파워 बैं크로서 사용하기	17
프로젝터 전원 켜기/끄기	18
홈 화면 개요	19
입력 소스 선택하기	20
무선 미디어 스트리밍	21
USB Display 기능 사용하기	23
무선 스피커에 연결하기	25
프로젝터 설정 구성하기	26
추가 정보	34
호환되는 해상도	34
이미지 크기 및 투사 거리	35
프로젝터 치수 및 천장 마운트 설치	36
IR 원격 코드	37
문제 해결	38
LED 표시 메시지	40
규격	40
Optoma 국제 사무소	41

안전

	<p>정삼각형 안의 화살촉 모양의 번개 삼각 기호는 제품의 인클로저 내에는 사람에게 감전의 위험을 가져오기에 충분한 크기일 수 있는 차폐되지 않은 "위험 전압"이 있음을 사용자에게 경고하기 위한 것입니다.</p>
	<p>정삼각형 안의 느낌표는 장치에 달려온 문서에는 중요한 작동 및 유지(수리) 지침이 있음을 사용자에게 경고하기 위한 것입니다.</p>

본 사용자 설명서에서 권고하는 모든 경고, 주의 및 유지보수 사항을 따르십시오.

중요 안전 지침

- RG1 IEC 62471-5:2015.
- 통풍구를 막지 마십시오. 프로젝터의 신뢰할 수 있는 작동을 보장하고 과열로부터 보호하려면 프로젝터의 통기를 방해하지 않는 장소에 프로젝터를 설치할 것을 권장합니다. 예를 들어 프로젝터를 사람이 많은 커피 테이블, 소파, 침대 등에 놓지 마십시오. 프로젝터를 책장 또는 공기 흐름이 제한된 캐비닛과 같은 함체에 놓지 마십시오.
- 화재나 감전 의 위험을 줄이려면 프로젝터를 비나 물기에 노출하지 마십시오. 열을 배출하는 라디에이터, 난방기, 스토브 또는 증폭기를 포함한 기타 장치와 같은 열원 근처에 설치하지 마십시오.
- 물체 또는 액체가 프로젝터에 들어가게 하지 마십시오. 위험한 전압 접점을 건드려 부품을 단락시켜 화재 또는 감전을 일으킬 수 있습니다.
- 다음 상태에서 사용하지 마십시오.
 - 매우 뜨겁거나 차거나 습한 환경.
 - (i) 주변의 실내 온도가 5-40켈를 유지해야 합니다
 - (ii) 상대 습도는 10% ~ 85%입니다
 - 먼지가 많을 수 있는 곳.
 - 강한 자기장을 발생시키는 기계 근처에서 사용하지 마십시오.
 - 직사광선을 받는 곳.
- 물리적으로 손상되거나 남용될 경우 장치를 사용하지 마십시오. 다음의 경우 외관 손상 및 남용이 발생할 수 있습니다(다음은 발생 가능한 문제 중 일부임):
 - 장치를 떨어뜨린 경우.
 - 전원 공급 코드나 플러그가 손상된 경우.
 - 액체가 프로젝터에 흘러 들어간 경우.
 - 프로젝터가 비나 물기에 노출된 경우.
 - 물체가 떨어져서 프로젝터 안에 들어가거나 프로젝터 내부의 부품이 풀린 경우.
- 프로젝터를 불안정한 표면에 올려놓지 마십시오. 프로젝터가 떨어져서 부상을 입거나 기기가 손상될 수 있습니다.
- 프로젝터가 작동하고 있을 때 기기에서 나오는 빛을 차단하지 마십시오. 이 빛으로 인해 물체가 뜨거워져서 녹거나 화상을 입거나 화재가 발생할 수 있습니다.
- 프로젝터를 열거나 분해하지 마십시오. 감전의 원인이 될 수 있습니다.
- 프로젝터를 직접 수리하려고 하지 마십시오. 커버를 열거나 제거하면 위험한 전압이나 기타 위험에 노출될 수 있습니다. Optoma에 전화로 문의한 다음에 장치를 보내 수리를 맡기십시오.
- 안전 관련 표시에 대해서는 프로젝터 인클로저를 참조하십시오.
- 장치는 적합한 수리 기사에 의해서만 수리되어야 합니다.
- 제조업체가 지정한 부착물/부속품만 사용하십시오.

- 프로젝터가 작동하고 있을 때 프로젝터 렌즈를 똑바로 들여다보지 마십시오. 밝은 빛이 눈을 손상시킬 수 있습니다.
- 프로젝터를 끌 때는 전원을 차단하기 전에 냉각 주기가 끝날 수 있도록 하십시오. 프로젝터가 식을 때까지 90초 정도 기다리십시오.
- 장치를 끄고 전원 플러그를 AC 콘센트에서 뽑고 나서 제품을 청소하십시오.
- 디스플레이 함체를 닦을 때는 부드럽고 건조한 헝겊에 중성 세제를 묻혀 닦으십시오. 장치를 닦을 때 연마성 세제, 왁스 또는 용매를 사용하지 마십시오.
- 제품을 장시간 사용하지 않을 때에는 AC 콘센트에서 전원 플러그를 뽑아 두십시오.
- 진동이나 충격이 발생할 수 있는 장소에 프로젝터를 설치하지 마십시오.
- 맨손으로 렌즈를 만지지 마십시오.
- 기기를 보관하기 전에 리모컨에서 배터리를 제거하십시오. 배터리가 리모컨에 장기간 들어있을 경우 배터리액이 새 수 있습니다.
- 기름 연기나 담배 연기가 있는 장소에서 프로젝터를 사용하거나 보관하지 마십시오. 그럴 경우 프로젝터의 성능에 영향을 미칠 수 있습니다.
- 올바른 방향에 따라 프로젝터를 설치하십시오. 기준에 맞지 않게 설치할 경우 프로젝터 성능에 영향을 미칠 수 있습니다.
- 멀티탭과 서지 보호기를 사용하십시오. 정전이나 전압 저하가 발생하면 장치를 망가뜨릴 수 있기 때문입니다.

저작권

이 발행물은 모든 사진, 도해 및 소프트웨어를 포함해서 국제 저작권 법의 보호를 받으며 모든 권한이 보유됩니다. 이 설명서나 여기에 포함되어 있는 어떠한 자료도 저자의 서면 동의 없이 복제해서는 안됩니다.

© Copyright 2018

고지사항

이 문서에 들어있는 정보는 사전 통지 없이 변경될 수 있습니다. 제조업체는 이 문서의 내용과 관련해서 특히 상업성이나 특정 목적에의 적합성에 대한 묵시적 보증을 포함해서 어떠한 진술 또는 보증을 하지 않습니다. 제조업체는 이 발행물을 개정하거나 이 문서의 내용을 때때로 변경할 권한을 보유하며 제조업체에게는 이러한 개정 또는 변경 내용을 알릴 의무가 없습니다.

상표 인식

Kensington은 ACCO Brand Corporation의 미국 등록상표로서, 세계 전역에 걸친 그밖의 국가에서 출원 계류 중입니다.

HDMI, HDMI 로고 및 고선명 멀티미디어 인터페이스는 미국 및 기타 국가에 있는 HDMI Licensing LLC의 상표 또는 등록 상표입니다.

DLP®, DLP Link 및 DLP 로고는 Texas Instruments의 등록상표이며 BrilliantColor™는 Texas Instruments의 등록상표입니다.

이 설명서에서 언급된 그밖의 다른 제품 이름은 해당 소유자의 재산입니다.

FCC

이 장치는 FCC 규약 15부에 의거하여 시험을 통해 클래스 B 디지털 장치의 기준을 준수하는 것으로 밝혀졌습니다. 이 기준은 주거용 건물에서 유해 간섭에 대한 적절한 보호를 제공하기 위한 기준입니다. 이 장치는 무선 주파수 에너지를 생성하고, 사용하고, 또한 방사할 수 있으며, 지침에 따라 설치 및 사용되지 않을 경우 무선 통신에 대한 유해 간섭을 유발할 수 있습니다.

그러나 특정 설치 장소에서 간섭이 발생하지 않는다는 보장은 없습니다. 이 장치가 라디오 수신 또는 TV 수신에 대한 유해 간섭을 유발하는 경우(유해 간섭 유발 여부는 이 장치를 켜다 켜서 확인할 수 있음) 사용자는 다음 조치들 가운데 하나 또는 그 이상을 이용하여 간섭을 제거해야 합니다.

- 수신 안테나의 방향을 바꾸거나 다른 곳에 설치하십시오.
- 장치와 수신기 사이의 간격을 띄우십시오.
- 수신기가 연결되어 있는 회로가 아닌 다른 회로의 콘센트에 장치를 연결하십시오.
- 판매점이나 숙련된 라디오/TV 기술자에게 도움을 요청하십시오.

알림: 차폐 케이블

컴퓨터 장치에 연결할 때는 항상 차폐 케이블을 사용하여 연결하여 FCC 규정을 준수해야 합니다.

주의

제조업체가 명시적으로 승인하지 않은 변경이나 수정을 할 경우, 미국 연방통신위원회가 부여한 사용자의 이 프로젝터 사용 권리가 무효화될 수 있습니다.

작동 조건

이 장치는 FCC 규약 15부를 준수합니다. 다음 두 가지 조건에 따라 조작합니다:

1. 이 장치가 유해 간섭을 일으키지 않을 수 있는 경우.
2. 본 장치는 원치 않는 작동을 일으킬 수 있는 간섭을 포함하여 수신된 어떠한 간섭도 수용해야 합니다.

알림: 캐나다 사용자의 경우

본 클래스 B 디지털 장치는 캐나다 ICES-003을 준수합니다.

Remarque à l'intention des utilisateurs canadiens

Cet appareil numérique de la classe B est conforme à la norme NMB-003 du Canada.

EU 국가에 대한 적합성 선언

- EMC 지침 2014/30/EC (수정사항 포함)
- 저전압 지침 2014/35/EC
- R & TTE 지침 1999/5/EC (제품에 RF 기능이 있을 경우)

WEEE



폐기 처분 지침

폐기 시 본 전자 장치를 쓰레기통에 던지지 마십시오. 오염을 최소화하고 최대한 환경을 보호하려면 본 장치를 재활용하십시오.

개요

내용물

주의해서 포장을 뜯 다음 아래 열거된 기본 액세서리 품목이 들어있는지 확인하십시오. 옵션 액세서리 중 일부 품목은 모델, 사양 및 구매한 지역에 따라 제공되지 않을 수도 있습니다. 구매한 대리점에 확인하십시오. 일부 액세서리의 경우 지역별로 차이가 날 수 있습니다.

보증 카드는 일부 특정 지역에만 제공됩니다. 자세한 내용은 제품을 구입한 대리점에 문의하십시오.

표준 부속품

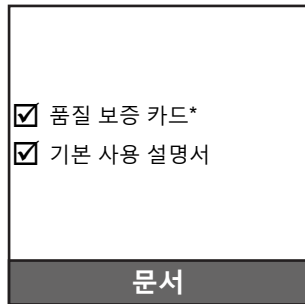
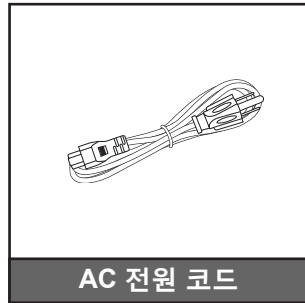

참고:

- 리모컨은 배터리와 함께 배송됩니다.
- * 유럽 보증 정보는 www.optoma.com을 참조하십시오.

개요

제품 개요

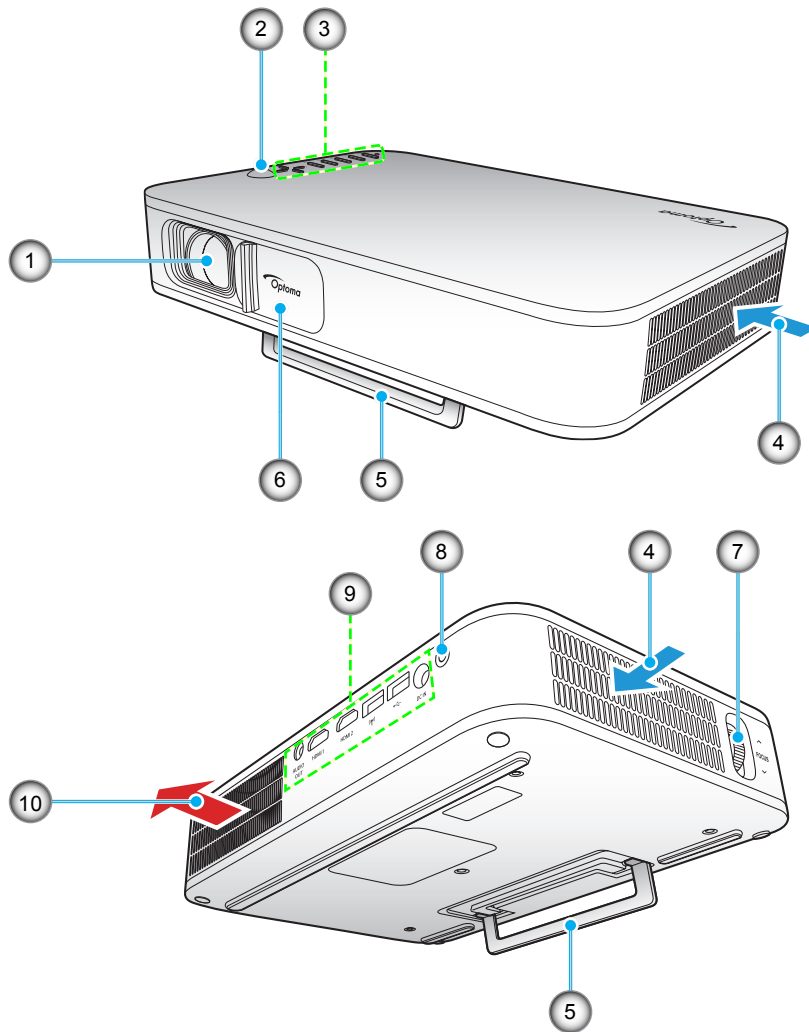

참고: 흡기구와 배기구 사이의 거리는 최소 20 cm를 유지하십시오.

아니요	항목	아니요	항목
1.	렌즈	6.	렌즈 커버
2.	IR리시버	7.	초점 링
3.	키패드	8.	전원 버튼
4.	통기구(흡기)	9.	입력/출력
5.	킥 스탠드	10.	통기구(배기)

개요

연결

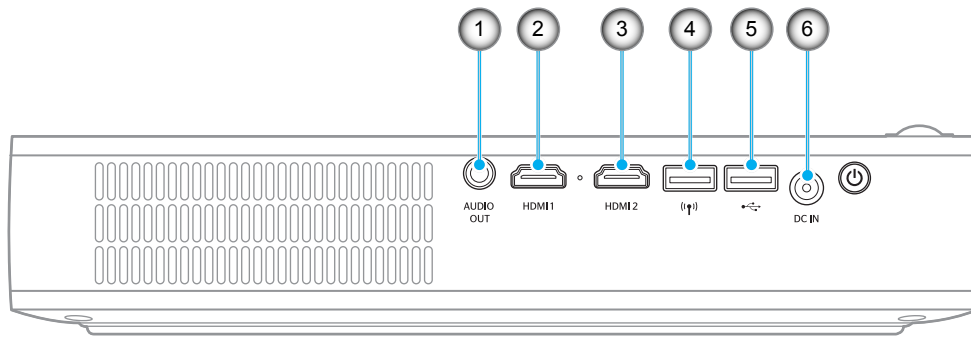

아니요	항목	아니요	항목
1.	오디오 출력 커넥터	4.	USB-A 커넥터(Wi-Fi 동글)
2.	HDMI 1 커넥터	5.	USB-A 커넥터(USB display) / USB 전원 출력(5V/1.5A)
3.	HDMI 2 커넥터	6.	DC 입력 커넥터

개요

키패드

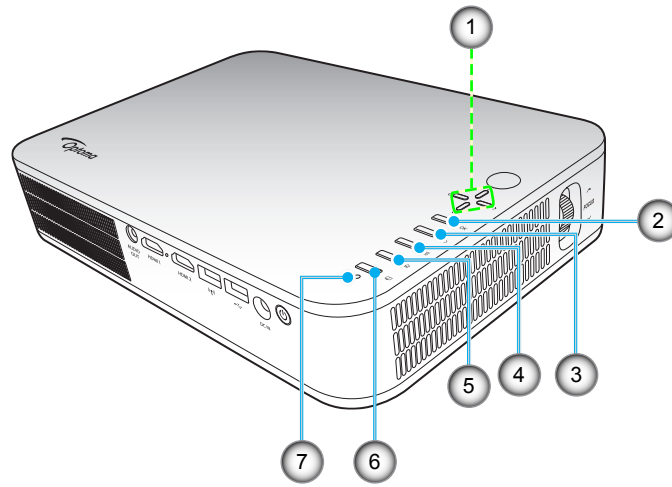

아니요	항목	아니요	항목
1.	4 방향 선택 키	5.	홈
2.	확인	6.	디스플레이 모드
3.	돌아가기	7.	상태 LED
4.	설정		

개요

리모컨

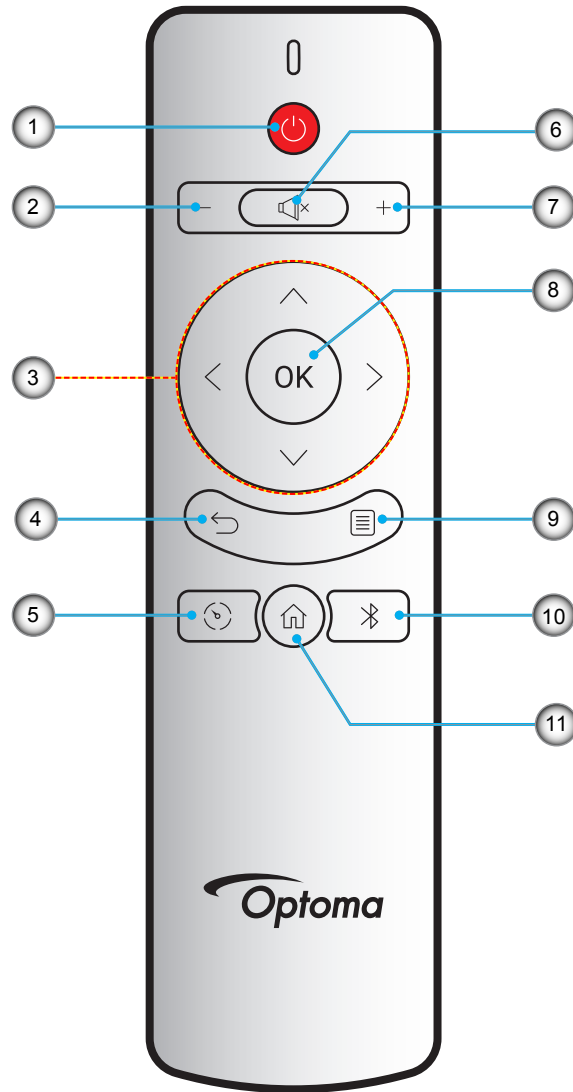

아니요	항목	아니요	항목
1.	전원 켜기/끄기	7.	볼륨 +
2.	볼륨 -	8.	확인
3.	4 방향 선택 키	9.	설정
4.	돌아가기	10.	블루투스
5.	디스플레이 모드	11.	홈
6.	목자		

설정 및 설치

삼각대를 사용한 프로젝터 장착

표준 삼각대를 프로젝터의 나사 구멍에 돌려 끼웁니다.

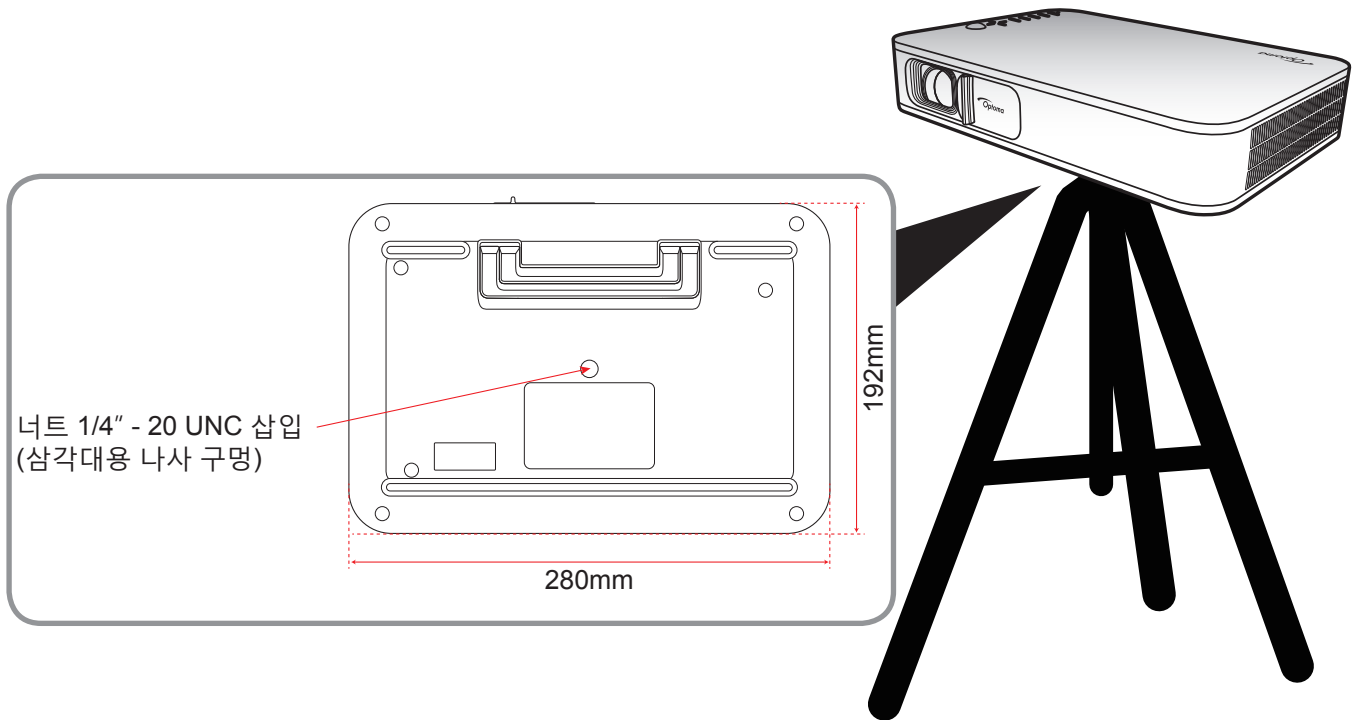

참고:

- 잘못된 설치로 인한 손상은 보증에서 제외됩니다.
- 지정된 화면 크기에 맞게 프로젝터의 위치를 정하는 방법은 35페이지의 간격 표를 참조하십시오.

설정 및 설치

프로젝터에 소스 연결하기

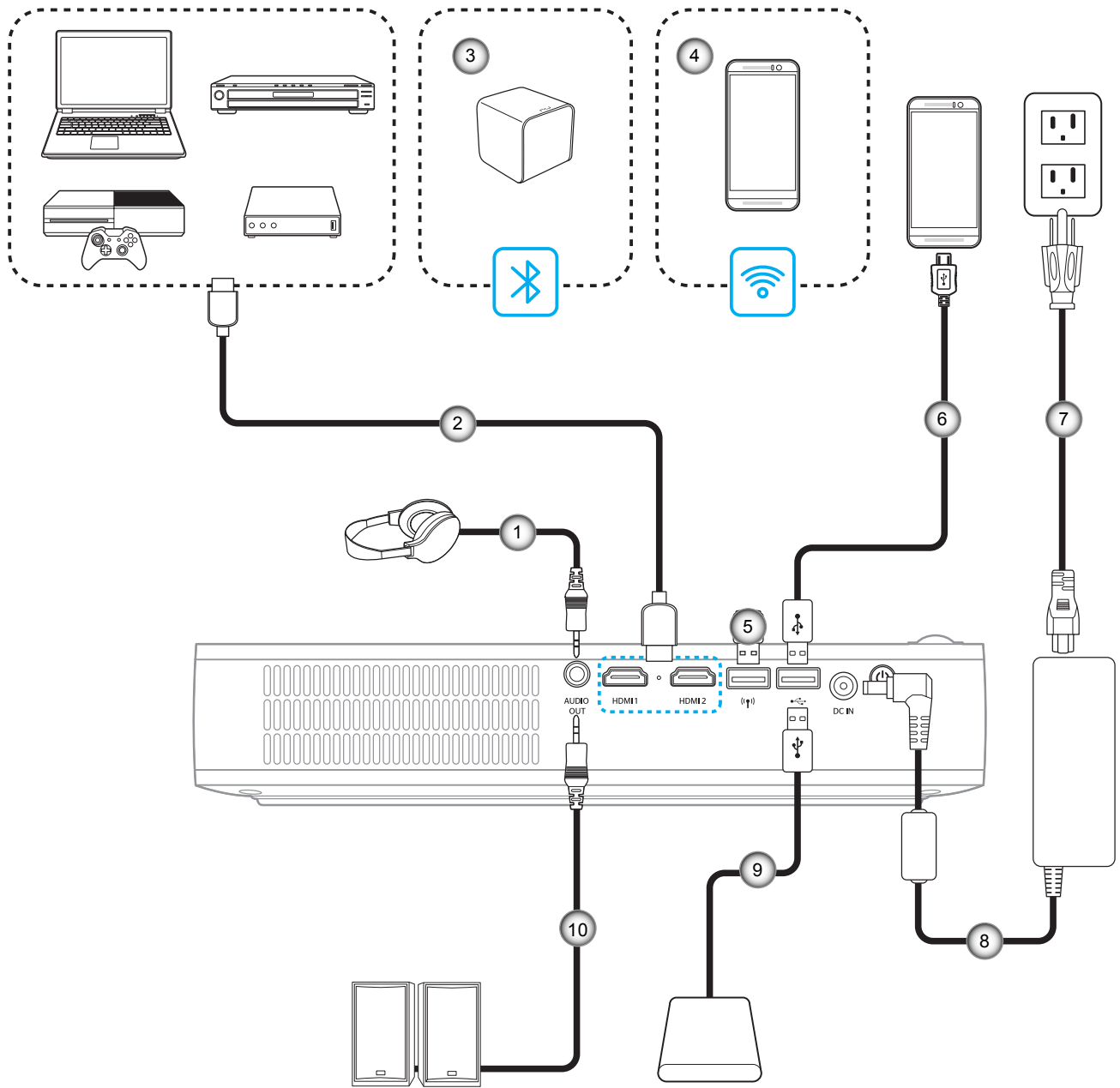

아니요	항목	아니요	항목
1.	오디오 출력 케이블	6.	USB 케이블
2.	HDMI 케이블	7.	전원 코드
3.	블루투스 연결	8.	전원 어댑터
4.	무선(Wi-Fi) 연결	9.	USB 케이블
5.	Wi-Fi 동글	10.	오디오 출력 케이블

참고: 무선 어댑터는 별매용 부속품입니다.

설정 및 설치

투사된 이미지 조정하기

이미지 높이

킥 스탠드를 열고 이미지 높이를 조정합니다.

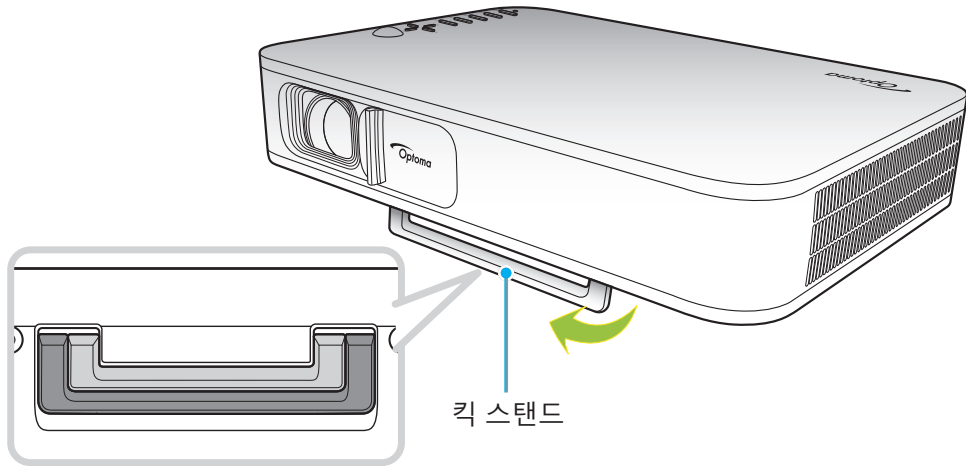

초점

이미지가 선명해질 때까지 초점 링을 위아래로 돌립니다.

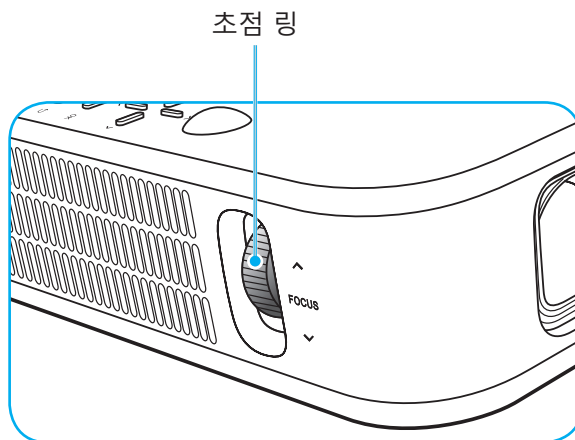

설정 및 설치

리모컨 설치

배터리 설치하기/교체하기

두 개의 AAA 배터리가 리모컨에 제공됩니다.

1. 리모컨 뒷면에 있는 배터리 커버를 제거합니다.
2. 그림과 같이 AAA 배터리를 배터리함에 끼웁니다.
3. 리모컨에 커버를 도로 씩읍니다.

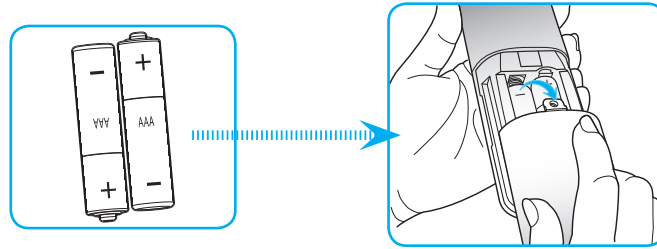

참고: 반드시 동일하거나 상응하는 유형의 배터리를 사용하십시오.

주의

배터리를 부적절하게 사용하면 화학물질 누출 또는 폭발이 발생할 수 있습니다. 반드시 아래의 지침을 따르십시오.

- 서로 다른 종류의 배터리를 함께 사용하지 마십시오. 배터리 종류마다 특성이 다릅니다.
- 사용한 배터리와 새 배터리를 함께 사용하지 마십시오. 사용한 배터리와 새 배터리를 함께 사용하면 새 배터리의 수명이 줄어들 수 있거나 사용한 배터리에서 화학물질이 누출될 수 있습니다.
- 배터리가 다 닳으면 곧바로 제거하십시오. 배터리에서 누출되는 화학물질이 피부와 접촉하면 발진이 발생할 수 있습니다. 화학물질 누출을 발견할 경우, 천으로 깨끗이 닦으십시오.
- 이 제품과 함께 제공되는 배터리의 기대 수명은 보관 조건으로 인해 짧아질 수 있습니다.
- 리모컨을 장기간 사용하지 않을 경우, 리모컨에서 배터리를 제거하십시오.
- 배터리를 폐기할 때, 관련 지역 또는 국가의 법률을 준수해야 합니다.

설정 및 설치

효력이 미치는 범위

적외선(IR) 리모컨 센서는 프로젝터 상면에 있습니다. 리모컨의 작동 각도가 프로젝터의 IR 수신기에서 $\pm 35^\circ$ 범위 내를 가리키는지 확인하십시오. 리모컨과 센서 간의 거리는 작동 각도가 45° 인 경우 6미터를, 0° 인 경우 14미터를 초과해서는 안 됩니다.

- 리모컨과 IR 센서 사이에 적외선 빔을 방해할 수 있는 장애물이 없는지 확인하십시오.
- 리모컨의 IR 방출기에 직사광선이나 형광 램프가 직접 닿지 않도록 하십시오.
- 리모컨을 형광 램프로부터 2미터 이상 떨어진 곳에 두십시오. 그러지 않을 경우 리모컨이 오작동할 수 있습니다.
- 리모컨이 인버터형 형광 램프에 가까이 있을 경우 가끔 리모컨이 반응하지 않을 수 있습니다.
- 리모컨이 프로젝터에 아주 가까이 있을 경우 리모컨이 반응하지 않을 수 있습니다.
- 리모컨이 화면을 향하도록 할 때, 리모컨과 화면 간 거리가 5미터 미만이어야 리모컨의 효과가 작용해서 IR 빔을 프로젝터로 도로 반사하게 됩니다. 그러나 화면에 따라 효과가 미치는 범위가 달라질 수도 있습니다.

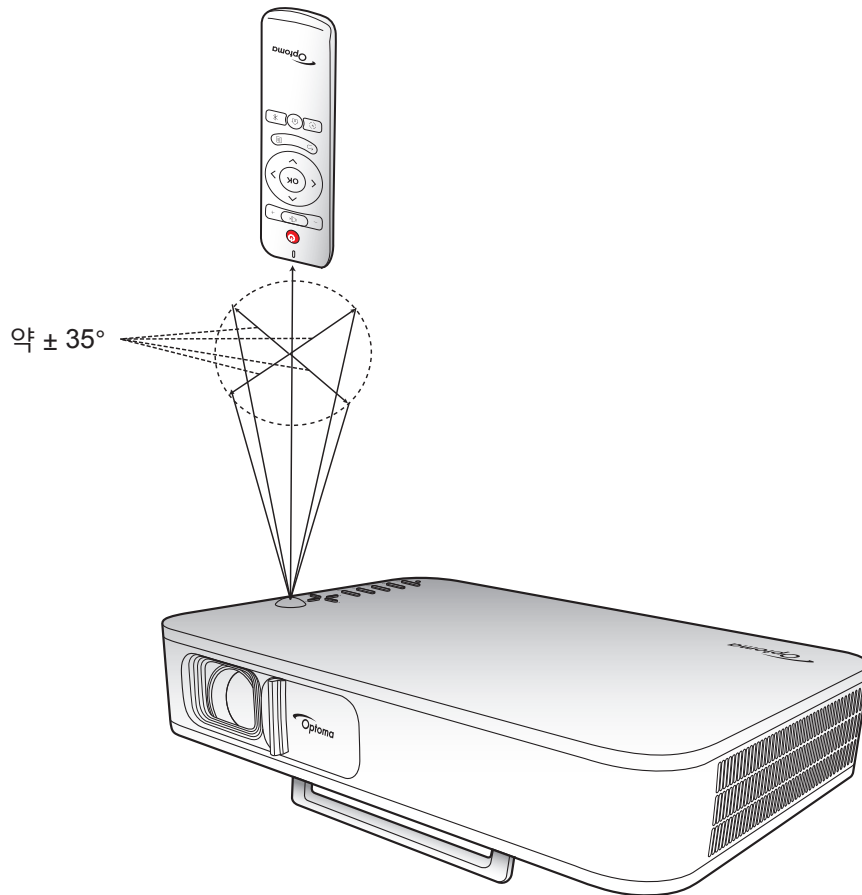

프로젝터 사용법

프로젝터에 내장된 배터리 충전하기

프로젝터에는 배터리가 내장되어 있습니다. 기본적으로 전기 콘센트를 찾을 필요 없이 프로젝터를 자유롭게 사용할 수 있습니다.

중요 사항! 배터리는 프로젝터가 꺼져 있을 때만 충전됩니다.

배터리를 충전하려면 다음을 수행하십시오.

1. AC 전원 코드의 한쪽 끝을 전원 어댑터에 연결합니다. 그런 다음 전원 어댑터를 프로젝터의 DC 입력 커넥터에 연결합니다.
2. AC 전원 코드의 반대쪽 끝을 전기 콘센트에 연결합니다. 연결되면 상태 LED가 적색으로 바뀝니다. 배터리를 0%에서 100까지 완전히 충전하는 데 약 2.5 내지 3시간이 걸립니다.

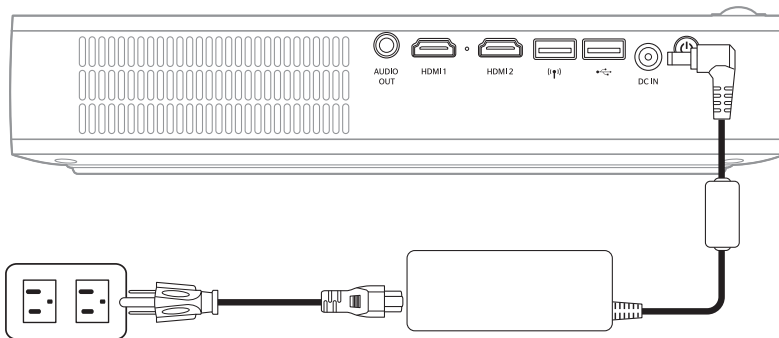

참고:

- 배터리가 완전히 충전되면 상태 LED가 꺼집니다.
- 내장 배터리는 밝은 모드에서 최대 1.5시간 동안, ECO 모드에서 2.5시간 동안 지속됩니다.

프로젝터 사용법

프로젝터를 파워 뱅크로서 사용하기

내장 배터리가 있기 때문에 프로젝터를 모바일 장치용 파워 뱅크로 사용할 수도 있습니다.

모바일 장치를 충전하려면 다음을 수행하십시오.

1. USB 케이블의 한쪽 끝을 프로젝터의 USB 커넥터에 연결합니다.
2. USB 케이블의 반대쪽 끝을 모바일 장치의 USB 포트에 연결합니다.

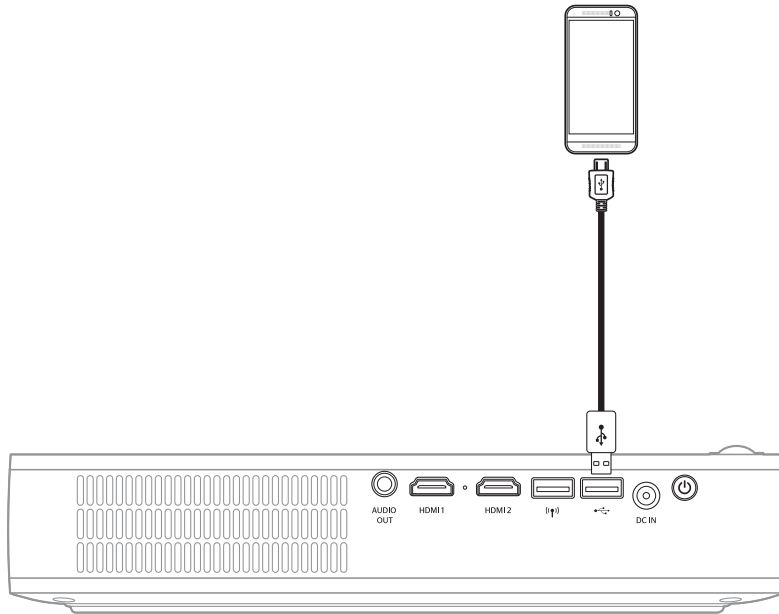

참고: 전원 코드를 분리할 경우 **USB 5V(대기)** 설정이 **On**로 설정되어 있을 때만 USB 커넥터가 전원을 출력합니다.
자세한 내용은 33페이지를 참조하십시오.

프로젝터 사용법

프로젝터 전원 켜기/끄기

전원 켜기

1. 신호/소스 케이블을 연결합니다.
2. 렌즈 커버 레버를 오른쪽으로 밀니다. 프로젝터가 자동으로 켜집니다.

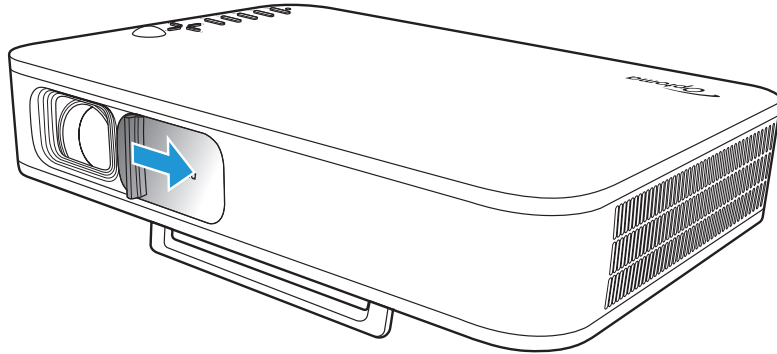

참고:

- 렌즈 커버가 열리면 프로젝터의 **전원** 버튼을 누르거나 리모컨의  버튼을 눌러 프로젝터를 켤 수 있습니다.
- 또한 프로젝터가 전원 공급장치에 연결되어 있을 때도 이를 사용할 수 있습니다. 그러나 프로젝터가 켜져 있을 때는 배터리가 충전되지 않습니다.

전원 끄기

프로젝터를 끄려면 다음을 수행하십시오.

- 렌즈 커버를 왼쪽으로 밀니다.
- 프로젝터 후면의 **전원** 버튼을 누릅니다.
- 리모컨의  버튼을 누릅니다.

상태 LED가 꺼지면 이는 프로젝터가 제대로 꺼졌다는 것을 의미합니다.



참고: 프로젝터를 끄자마자 다시 켜는 것은 바람직하지 않습니다.

프로젝터 사용법

홈 화면 개요

홈 화면은 프로젝터를 시작할 때마다 표시됩니다.





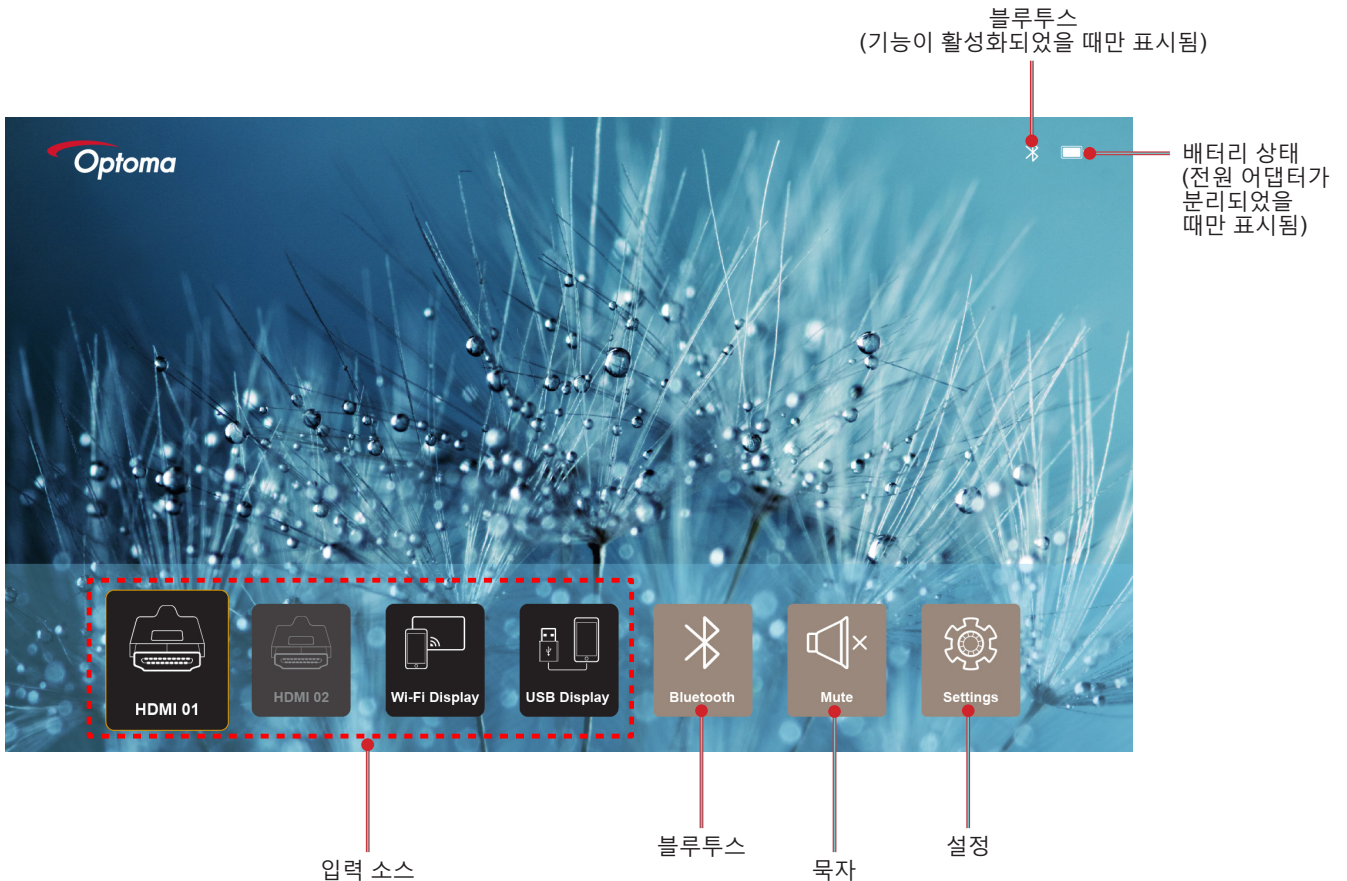





홈 화면을 탐색하려면 간단히 리모컨의 버튼 또는 프로젝터 키패드를 누르기만 하면 됩니다.

어느 페이지에 있든지 리모컨의  버튼 또는 프로젝터 키패드의  버튼을 눌러 언제든지 기본 홈 화면으로 돌아갈 수 있습니다.



홈 화면 탐색

리모컨 또는 프로젝터 키패드를 사용하여 홈 화면을 탐색할 수 있습니다.

조작	리모콘 사용하기	프로젝터 키패드 사용하기
항목 선택	<, >, ^ 또는 v 버튼을 누릅니다.	<, >, ^ 또는 v 버튼을 누릅니다.
선택 확인	확인 버튼을 누릅니다.	확인 버튼을 누릅니다.
설정 메뉴 열기/숨기기	 버튼을 누릅니다.	 버튼을 누릅니다.
블루투스 메뉴 열기/숨기기	 버튼을 누릅니다.	 버튼을 누릅니다.
묵자/음소거 해제	 버튼을 누릅니다.	해당 없음
디스플레이 모드 토글	 버튼을 누릅니다.	 버튼을 누릅니다.
이전 화면으로 돌아가기	 버튼을 누릅니다.	 버튼을 누릅니다.
홈 화면으로 돌아가기	 버튼을 누릅니다.	 버튼을 누릅니다.

프로젝터 사용법

입력 소스 선택하기

프로젝터에서는 케이블 연결, 무선 네트워크 또는 블루투스를 사용하여 다양한 입력 소스를 연결할 수 있습니다.
입력 소스를 변경하려면:

1. 신호/소스 케이블을 연결합니다.
2. <또는> 버튼을 눌러 원하는 입력 소스를 선택하고 **확인** 버튼을 눌러 선택을 확인합니다.

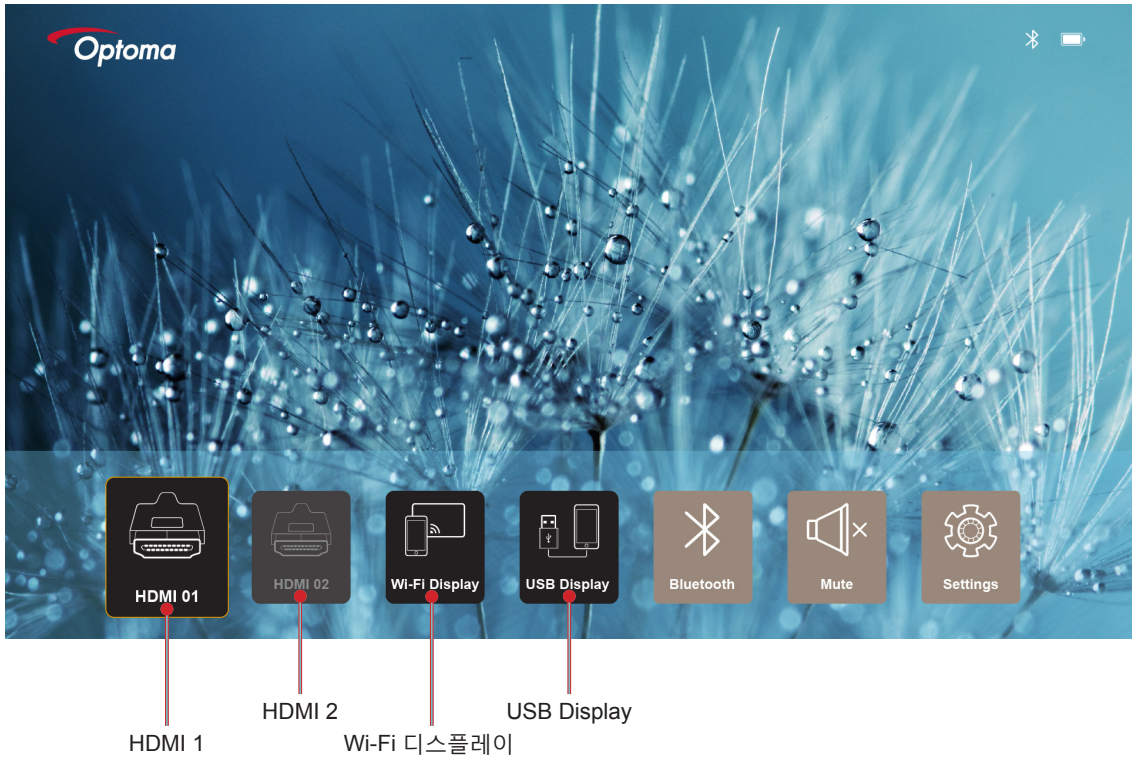

참고:

- 소스를 프로젝터에 연결하는 방법은 페이지12페이지를 참조하십시오.
- 무선 연결에 대한 자세한 내용은 "무선 미디어 스트리밍" 또는 "무선 스피커에 연결하기" 절을 참조하십시오.
- USB 디스플레이 연결에 대한 자세한 내용은 "USB Display 기능 사용하기" 절을 참조하십시오.

프로젝터 사용법

무선 미디어 스트리밍

Wi-Fi 디스플레이를 선택하여 Wi-Fi 연결을 통해 모바일 장치 디스플레이를 프로젝터에 투사합니다.

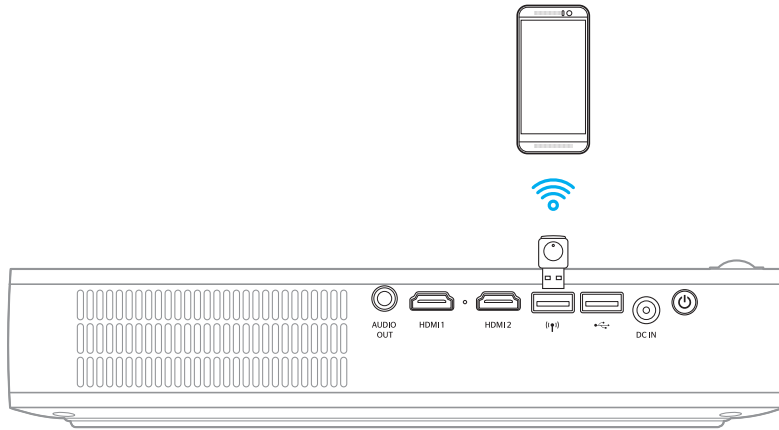

1. Wi-Fi 디스플레이 기능을 처음 사용할 경우 EZCast Pro 애플리케이션을 다운로드하여 모바일 장치에 설치하십시오.
참고: 화면에 표시된 QR 코드를 스캔하거나 App Store 또는 Google Play에서 다운로드할 수 있습니다.
2. 프로젝터에서 Wi-Fi 동글을 삽입하여 **Wi-Fi 디스플레이**를 선택합니다.

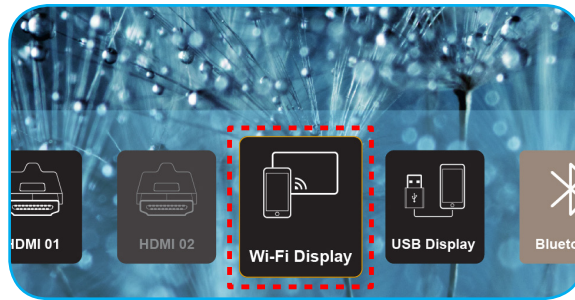

중요 사항! 무선 기능이 제대로 작동하도록 하려면 Wi-Fi 동글을 왼쪽 USB 커넥터에 연결해야 합니다. 설정 지침 화면이 표시됩니다.

Optoma Device Name: EZCastPro_8C0E0E81 Password: 87654321

Setup process
(After setup, select the projector directly in EZCast Pro device list for casting.)

- 1 Install EZCast Pro App from App Store or Google Play.
- 2 Connect your phone or laptop to projector in Wi-Fi settings (device password on top).
- 3 Launch EZCast Pro and enter "Settings" to setup a network for projector in "Network Settings".
- 4 Reconnect your phone or laptop to your Wi-Fi (not the "EZCast Pro_XXXX" network).
- 5 Select the projector directly in EZCast Pro device list for casting.

프로젝터 사용법

3. 모바일 장치에서 Wi-Fi 기능을 활성화합니다. 그런 다음 프로젝트에 연결합니다 (예: EZCastPro_XXXXXXX).

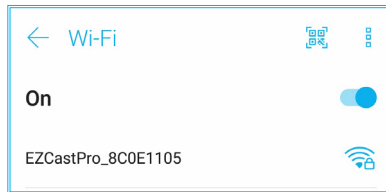

4. 비밀번호를 입력하여 연결을 구성합니다.

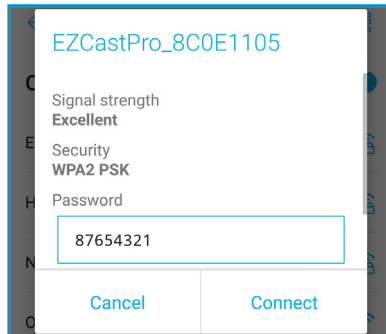

참고:

- 설정 지침 화면에서 무선 연결 설정을 위한 '프로젝터 이름'과 비밀번호를 알 수 있습니다.

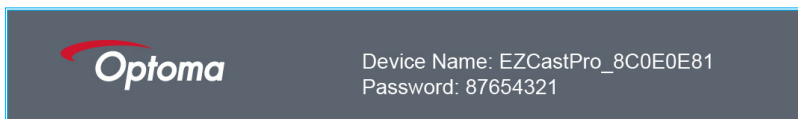

- 무선 연결 프로세스는 장치에 따라 다를 수 있습니다. 해당 사용 설명서를 참조하십시오.

5. "EZCast Pro" 애플리케이션을 실행하고 화면을 눌러 프로젝트에 연결합니다.

참고: 이 애플리케이션을 처음 실행할 경우 화면에 팝업 메시지가 표시됩니다. 간단히 예를 눌러 계속합니다.

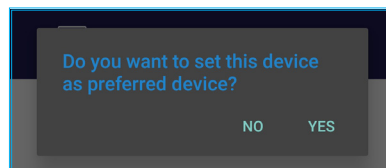

6. 기본 화면이 표시되면 **미러링 끄기 > 지금 시작**을 눌러 화면에 모바일 장치 디스플레이 투사를 시작합니다.

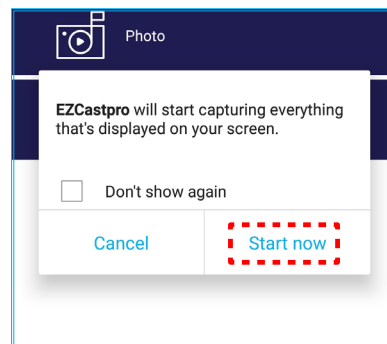
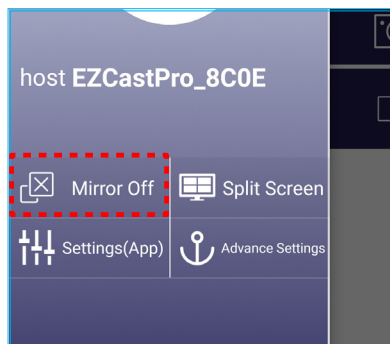

7. 투사하려면 미디어 파일을 선택합니다.

프로젝터 사용법

USB Display 기능 사용하기

USB Display를 선택하고 USB 케이블 연결을 사용하여 모바일 장치 디스플레이를 프로젝터에 투사합니다.

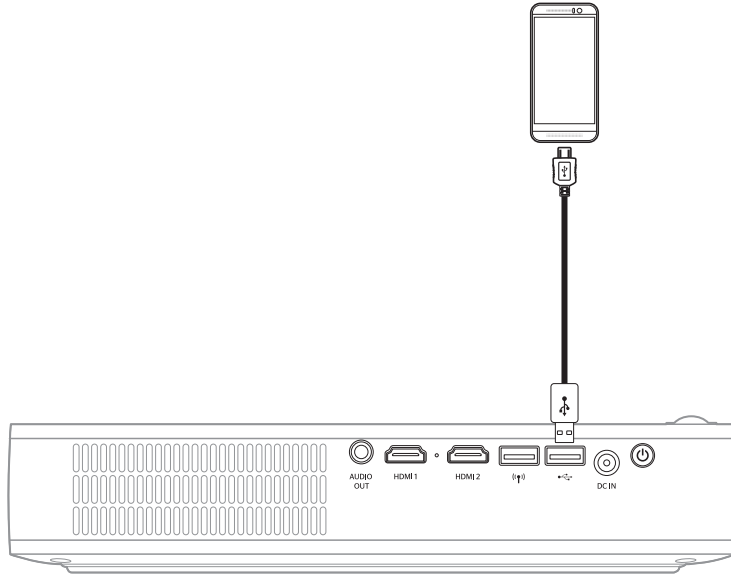

1. USB Display 기능을 처음 사용할 경우 EZCast Pro 애플리케이션을 다운로드하여 모바일 장치에 설치하십시오.
2. USB 케이블을 사용하여 모바일 장치를 프로젝터에 연결하기
3. 프로젝터에서 **USB Display**를 선택합니다.

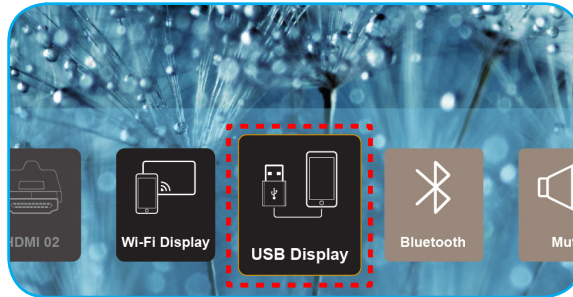

설정 지침 화면이 표시됩니다.

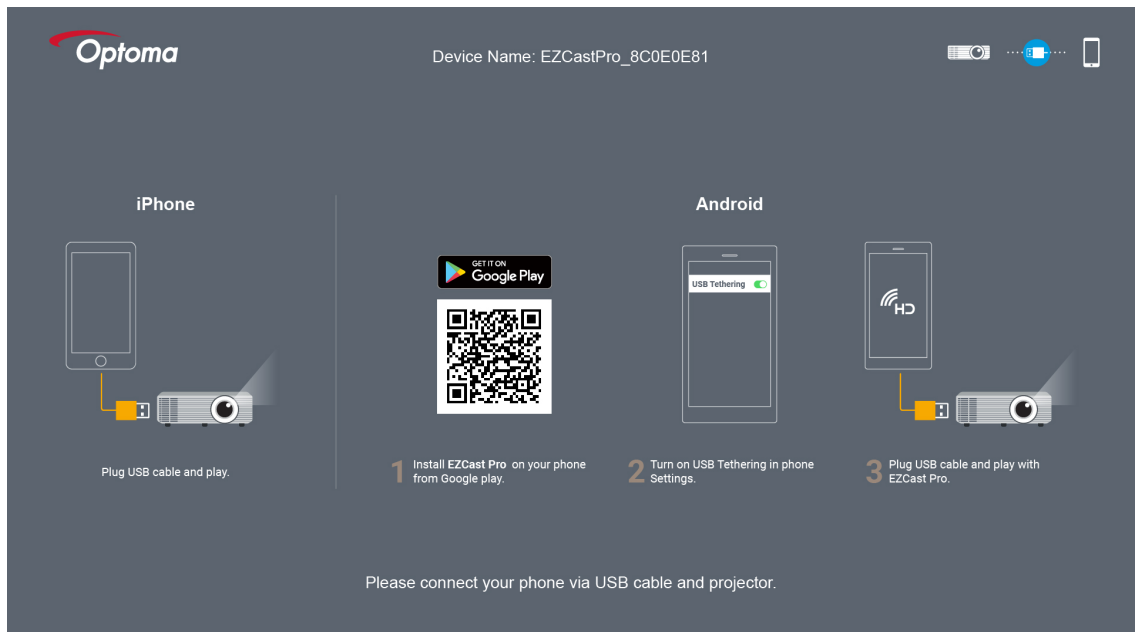

프로젝터 사용법

4. 모바일 장치에서 **USB 테더링** 기능을 활성화합니다.
예를 들어 **설정 > 자세히 > 네트워크 공유 > USB 테더링**으로 이동하여 설정을 **켜기**로 설정합니다.

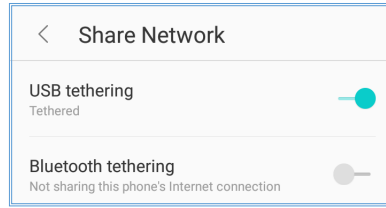

참고: USB 테더링 구성은 장치에 따라 다릅니다. 해당 사용 설명서를 참조하십시오.

5. "EZCast Pro" 애플리케이션을 실행하고 화면을 눌러 프로젝터에 연결합니다.
6. 기본 화면이 표시되면 **미러링 끄기 > 지금 시작**을 눌러 화면에 모바일 장치 디스플레이 투사를 시작합니다.

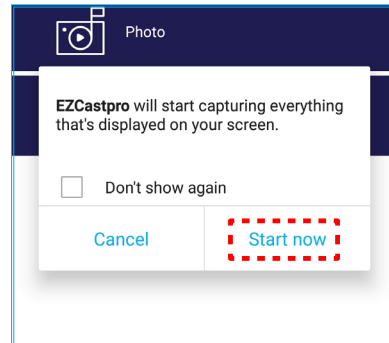
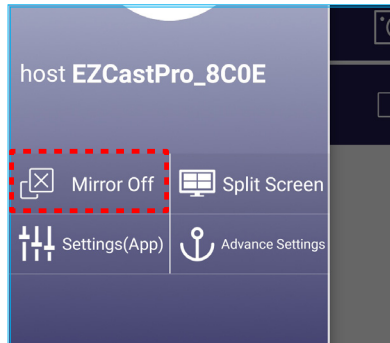

7. 투사하려면 미디어 파일을 선택합니다.

프로젝터 사용법

무선 스피커에 연결하기

블루투스 모듈이 내장되어 있기 때문에 프로젝터를 블루투스 지원 스피커 또는 사운드 바에 연결할 수 있습니다.

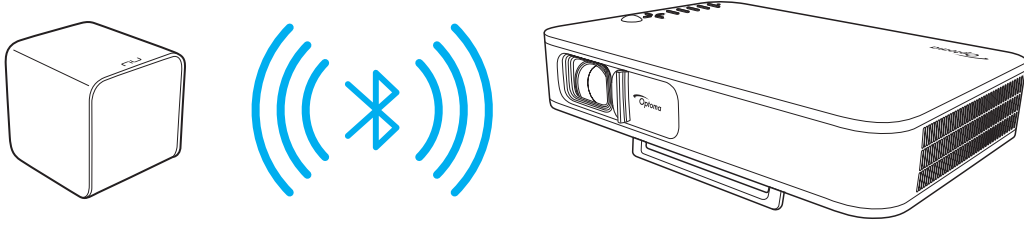

1. 블루투스 메뉴를 엽니다. 다음 방법 중 하나로 메뉴를 열 수 있습니다.
 - 리모콘 사용하기: * 버튼을 누릅니다.
 - 프로젝터 키패드 사용하기: < 또는 > 버튼을 눌러 블루투스를 선택하고 확인 버튼을 누릅니다.

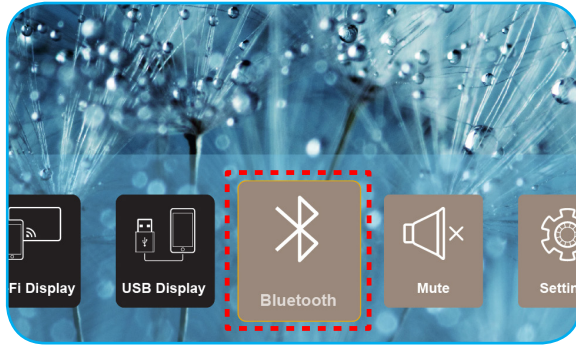

2. 블루투스 스피커에서 이를 켜고 필요한 경우 블루투스 기능을 활성화합니다.
참고: 블루투스 스피커를 작동하는 방법에 대한 자세한 내용은 스피커의 사용 설명서를 참조하십시오.
3. 프로젝터에서 블루투스 설정을 켜기로 설정합니다. 그런 다음 블루투스 스피커를 검색합니다.

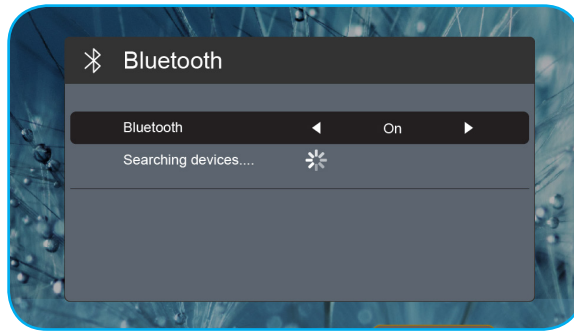

4. "스피커"를 선택하여 페어링을 시작합니다. 페어링에 성공하여 장치들이 연결되면 이제 외부 스피커를 사용하여 오디오를 출력할 수 있습니다.

참고:

- 리모컨에서 - 또는 + 버튼을 눌러 볼륨 레벨을 조절할 수 있습니다.
- 음소거 기능을 활성화하려면 리모컨의 <mute> 버튼을 누르거나 홈 화면에서 음소거를 선택하십시오.

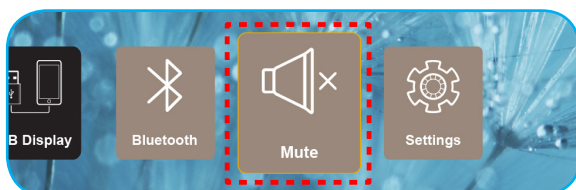

- 블루투스 스피커와 프로젝터 간의 거리가 10미터 미만인지 확인하십시오.

프로젝터 사용법

프로젝터 설정 구성하기

환경을 선택하여 장치 설정 구성, 시스템 정보 보기 및 시스템 설정 복원 등 다양한 장치 구성을 관리할 수 있습니다.

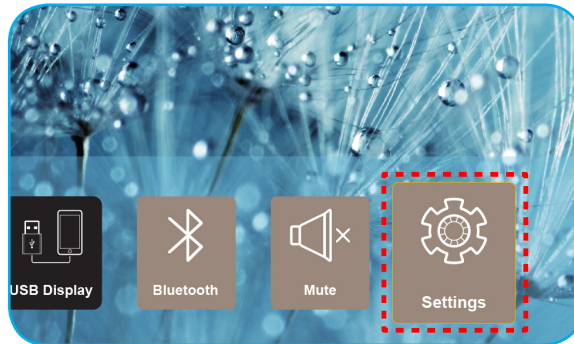

사용 가능한 주 메뉴는 다음과 같습니다.

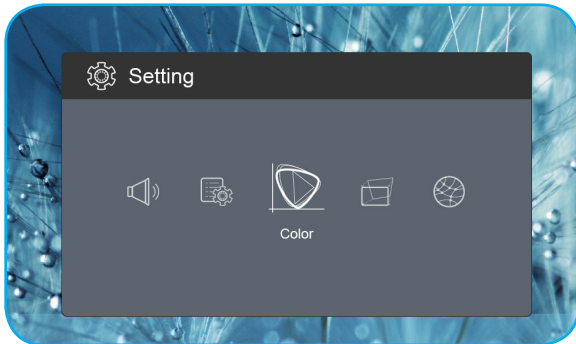

색 메뉴

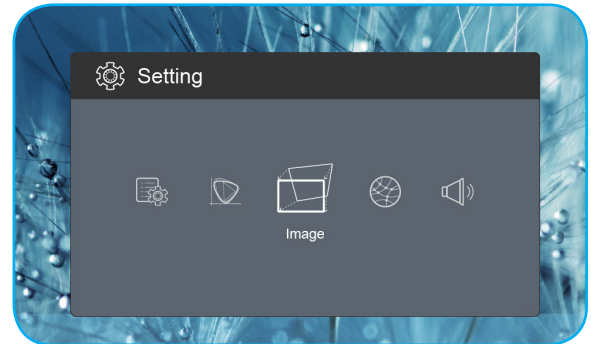

이미지 메뉴

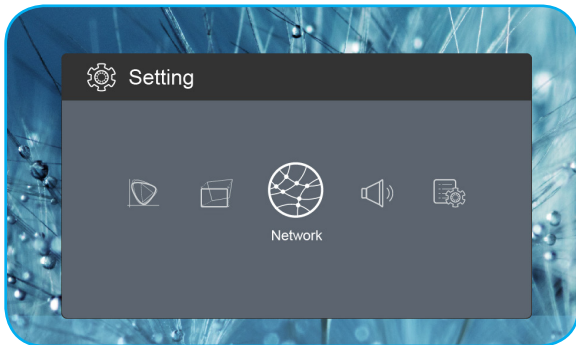

네트워크 메뉴

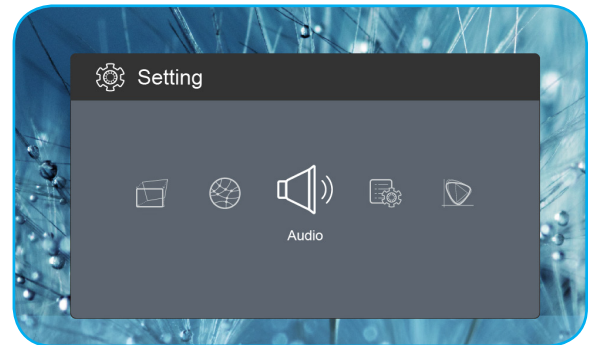

오디오 메뉴

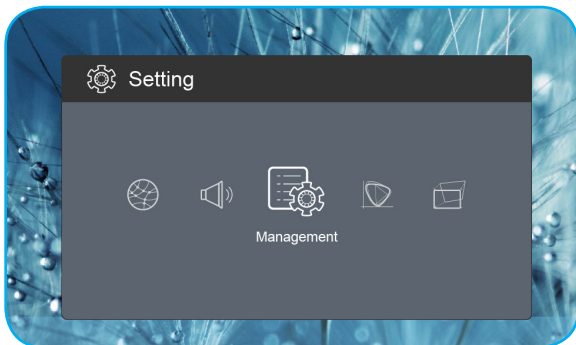

관리 메뉴

프로젝터 사용법

OSD 메뉴 트리

레벨 1	레벨 2	레벨 3	값
색	디스플레이 모드		영화관
			경기
			선명한
			sRGB
	명도		0 ~ 100
	대조		0 ~ 100
	포화		0 ~ 100
	날카로움		0 ~ 3
	색 온도		표준
			Cool
			감기
			Native
	감마		표준
			Film
			Video
			Graphic
	색조		-50 ~ +50
	벽 컬러		화이트
			연노랑
			라이트 블루
			담홍색
			짙은 녹색
	게인	R 게인	0 ~ 100
		G 게인	0 ~ 100
		B 게인	0 ~ 100
		R 오프셋	0 ~ 100
		G 오프셋	0 ~ 100
B 오프셋		0 ~ 100	
리셋			
이미지	프로젝션 모드		전면
			후방
	투사 위치		바탕 화면
			천장
	종횡비		자동
			4:3
			16:9
	자동 수직 키스톤		L.Box
			On
		Off	
V. 키스톤		-30 ~ +30	
H. 키스톤		-20 ~ +20	

프로젝터 사용법

레벨 1	레벨 2	레벨 3	값
이미지	4 코너 수정		Top Left
			Top Right
			Bottom Left
			Bottom Right
	HDMI 색상 범위		자동
			제한된 범위
			전체 범위
	디지털 줌		1.0
			1.2
			1.4
		1.6	
		1.8	
	리셋		
네트워크	와이파이		On
			Off
	무선 랜 IP		
	리셋		
오디오	음량		0 ~ 40
	Audio Output		자동
			블루투스
			Projector
	묵자		On
		Off	
	리셋		
관리	언어		English
			Čeština
			Dansk
			Deutsch
			Español
			Français
			Italiano
			Magyar
			Nederlands
			Polski
			Português
			Suomi
			Svenska
			Türkçe
			Русский
			ไทย
			繁體中文
	简体中文		

프로젝터 사용법

레벨 1	레벨 2	레벨 3	값
관리	언어		日本語
			한국어
			Việt Nam
			Farsi
	로고 화면		기본값
			중립
	자동 끄기		Off
			15
			30
			60
			120
	ECO 모드		On
			Off
	USB 5V(대기)		On
			Off
	고도		On
			Off
	AC 전원 켜짐		On
			Off
	펌웨어 버전		
	펌웨어 업그레이드		OTA
			USB
	LED 램프 사용시간		
리셋			
모두 재설정			

프로젝터 사용법

색 메뉴

디스플레이 모드

다양한 이미지 종류에 최적화된 여러 공장 사전 설정이 있습니다.

- **영화관:** 영화를 시청하기에 가장 적합한 색을 제공합니다.
- **경기:** 이 모드를 선택해 비디오 게임을 즐길 수 있는 밝기 및 응답 시간 수준을 증가시킵니다.
- **선명한:** PC 입력의 최대 밝기.
- **sRGB:** 표준화된 정확한 색.

명도

이미지의 밝기를 조정합니다.

대조

대조은 영상의 가장 밝은 부분과 가장 어두운 부분의 차이의 정도를 조절합니다.

포화

이미지의 채도를 조정합니다.

날카로움

이미지의 선명도를 조정합니다.

색 온도

색온도를 표준, Cool, 감기 또는 Native로 설정합니다.

감마

감마 곡선 유형을 설정합니다. 초기 설정과 미세 조정을 완료한 후 감마 조정 단계를 이용하여 이미지 출력을 최적화하십시오.

- **표준:** 표준화된 설정의 경우.
- **Film:** 홈시어터용
- **Video:** 비디오 또는 TV 신호원용
- **Graphic:** PC 또는 사진 소스용.

색조

적색과 녹색의 색 균형을 조정합니다.

벽 컬러

이 기능을 이용하면 벽 색상에 따라 화면 이미지를 최적화할 수 있습니다. 화이트, 연노랑, 라이트 블루, 담홍색 및 짙은 녹색 중에서 선택합니다.

게인

빨간색, 녹색 또는 파란색의 게인 및 오프셋을 조정합니다.

리셋

색 설정이 공장 기본 설정으로 돌아갑니다.

프로젝터 사용법

이미지 메뉴

프로젝션 모드

전면 또는 후방에서 원하는 투사 모드를 선택합니다.

투사 위치

바탕 화면 또는 천장에서 원하는 투사 위치를 선택합니다.

종횡비

표시된 이미지의 화면비율을 선택합니다.

- **자동:** 적당한 디스플레이 포맷을 자동으로 선택합니다.
- **4:3:** 이 포맷은 4:3 입력 소스용입니다.
- **16:9:** 이 포맷은 와이드스크린 TV를 위한 향상된 HDTV와 DVD와 같은 16:9 입력 소스용입니다.
- **L.Box:** 이 형식은 16x9가 아닌 레터박스 신호원 및 전체 해상도를 사용하여 가로세로 비율 2.35:1을 표시하기 위해 외부 16x9 렌즈를 사용하는 사용자를 위한 것입니다.

자동 수직 키스톤

자동 키스톤 조정을 켜거나 끕니다.

V. 키스톤

키스톤을 수직으로 조정해서 정사각형에 가깝게 만들 수 있습니다. 수직 키스톤 보정은 이미지 상단과 하단이 한쪽으로 기울어지는 이미지 왜곡 현상을 바로잡는 데 사용됩니다.

H. 키스톤

키스톤을 수평으로 조정해서 정사각형에 가깝게 만들 수 있습니다. 수평 키스톤 보정은 이미지의 좌우 가장자리의 길이가 서로 다르게 왜곡된 이미지 형태를 바로잡는 데 사용됩니다.

4 코너 수정

네 모서리의 x와 y 지점을 이동해서 이미지를 영역에 맞게 밀어 넣을 수 있습니다.

HDMI 색상 범위

입력 신호의 적절한 색 범위를 선택합니다.

- **자동:** 입력 신호의 색 범위를 자동으로 감지합니다.
- **제한된 범위:** 입력 신호의 색 범위가 16 ~ 235인 경우 이 옵션을 선택합니다.
- **전체 범위:** 입력 신호의 색 범위가 0 ~ 255인 경우 이 옵션을 선택합니다.

참고: 이 옵션은 입력 소스가 HDMI인 경우에만 사용할 수 있습니다.

디지털 줌

투사 화면에서 이미지를 축소 또는 확대하기 위해 사용합니다.

리셋

이미지 설정이 공장 기본 설정으로 돌아갑니다.

프로젝터 사용법

네트워크 메뉴

참고: 이 메뉴는 Wi-Fi 동글이 프로젝트에 연결되어 있을 때만 사용할 수 있습니다.

와이파이

Wi-Fi 기능을 켜거나 끕니다.

무선 랜 IP

할당된 IP 주소를 표시합니다.

리셋

네트워크 설정이 공장 기본 설정으로 돌아갑니다.

오디오 메뉴

음량

오디오 볼륨 레벨을 조절할 수 있습니다.

Audio Output

오디오 출력 장치를 선택합니다.

- **자동:** 오디오 출력 장치를 자동으로 선택합니다.
- **블루투스:** 오디오 출력 장치를 외부 블루투스 스피커로 설정합니다.
- **Projector:** 오디오 출력 장치를 내장 스피커로 설정합니다.

묵자

이 옵션을 사용하여 소리를 일시적으로 끌 수 있습니다.

- **On:** "On"를 선택하여 음소거를 켭니다.
- **Off:** "Off"를 선택하여 음소거를 끕니다.

참고: "묵자" 기능은 내부 및 외부 스피커 볼륨 모두에 영향을 미칩니다.

리셋

오디오 설정이 공장 기본 설정으로 돌아갑니다.

관리 메뉴

언어

다국어 OSD 메뉴를 선택합니다.

로고 화면

이 기능을 사용하여 원하는 시작 화면을 설정합니다. 시작 화면을 변경하면 다음에 프로젝터를 켤 때 변경사항이 적용됩니다.

- **기본값:** 기본 시작 화면.
- **중립:** 로고가 시작 화면에 표시되지 않습니다.

자동 끄기

카운트다운 타이머 간격을 설정합니다. 프로젝터로 전송되는 신호가 없는 경우, 카운트다운 타이머가 시작됩니다. 카운트다운(분)이 끝나면 프로젝터가 자동으로 꺼집니다.

프로젝터 사용법

ECO 모드

ECO 모드를 켜거나 끕니다.

참고: 활성화된 경우 프로젝터 램프가 어두워지면서 전력 소비량을 줄여줍니다.

USB 5V(대기)

전원 코드를 분리한 경우 USB 전원을 구성합니다.

- **On:** USB 포트는 전원 코드가 분리되었을 때만 전력을 출력합니다.
- **Off:** 전원 코드가 분리된 경우 USB 전원을 사용할 수 없습니다.

참고:

- 전원 코드가 연결된 경우 USB 5V의 설정과 관계없이 USB 포트가 전력을 출력하고 프로젝터가 꺼진 경우에도 USB 포트가 계속해서 전력을 출력합니다.
- 장치가 연결되지 않은 경우에도 USB 포트가 계속해서 전력을 출력합니다. 프로젝터를 끄기 전에 **USB 5V(대기)** 설정을 **Off**로 설정하십시오. 그러지 않을 경우 배터리가 평소보다 빠르게 방전됩니다.

고도

"On"를 선택하면 팬이 더 빨리 회전합니다. 이 기능은 공기가 적은 고해발 지역에서 유용합니다.

AC 전원 켜짐

프로젝터의 전원을 구성합니다.

- **On:** 전원 코드를 분리하면 프로젝터가 자동으로 꺼집니다. 사용자가 전원 코드를 연결하면 프로젝터가 자동으로 켜집니다.
- **Off:** 전원 코드를 분리하면 프로젝터가 배터리 전원을 사용하여 실행됩니다.

펌웨어 버전

현재의 펌웨어 버전을 표시합니다.

펌웨어 업그레이드

펌웨어를 업그레이드하는 방법을 선택합니다.

LED 램프 사용시간

LED의 총 사용 시간을 표시합니다.

리셋

관리 설정이 공장 기본 설정으로 돌아갑니다.

모두 재설정

모든 설정이 공장 기본 설정으로 돌아갑니다.

추가 정보

호환되는 해상도

디지털(HDMI 1.4)

기본 해상도 1920 x 1080p @ 60Hz

지정 타이밍	표준 타이밍	디스크립터 타이밍	지원되는 비디오 모드	세부 타이밍
720 x 400 @ 70Hz	1280 x 720 @ 60Hz	1920 x 1080 @ 60Hz (기본값)	640 x 480p @ 60Hz 4:3	1366 x 768 @ 60Hz
640 x 480 @ 60Hz	1280 x 960 @ 60Hz		720 x 480p @ 60Hz 4:3	1360 x 768 @ 60Hz
640 x 480 @ 67Hz	1440 x 810 @ 60Hz		720 x 480p @ 60Hz 16:9	1920 x 540 @ 60Hz
800 x 600 @ 60Hz			1280 x 720p @ 60Hz 16:9	1280 x 768 @ 60Hz
1024 x 768 @ 60Hz			1920 x 1080i @ 60Hz 16:9	1920 x 1080i @ 60Hz 16:9
			720 x 480i @ 60Hz 4:3	
			720 x 480i @ 60Hz 16:9	
			1920 x 1080p @ 60Hz 16:9	
			720 x 576p @ 50Hz 4:3	
			720 x 576p @ 50Hz 16:9	
			1280 x 720p @ 50Hz 16:9	
			1920 x 1080i @ 50Hz 16:9	
			720 x 576i @ 50Hz 4:3	
			720 x 576i @ 50Hz 16:9	
			1920 x 1080p @ 50Hz 16:9	

추가 정보

이미지 크기 및 투사 거리

원하는 이미지 크기		원하는 이미지 크기				투사 거리	
대각선		가로		세로		m	피트
m	인치	m	인치	m	인치		
0.76	30	0.66	26.14	0.37	14.71	0.80	2.61
1.02	40	0.89	34.86	0.50	19.61	1.06	3.49
1.27	50	1.11	43.57	0.62	24.51	1.33	4.36
1.52	60	1.33	52.29	0.75	29.41	1.59	5.23
1.78	70	1.55	61.00	0.87	34.31	1.86	6.10
2.03	80	1.77	69.72	1.00	39.22	2.12	6.97
2.29	90	1.99	78.43	1.12	44.12	2.39	7.84
2.54	100	2.21	87.15	1.25	49.02	2.66	8.71
3.05	120	2.66	104.58	1.49	58.82	3.19	10.46
3.81	150	3.32	130.72	1.87	73.53	3.98	13.07

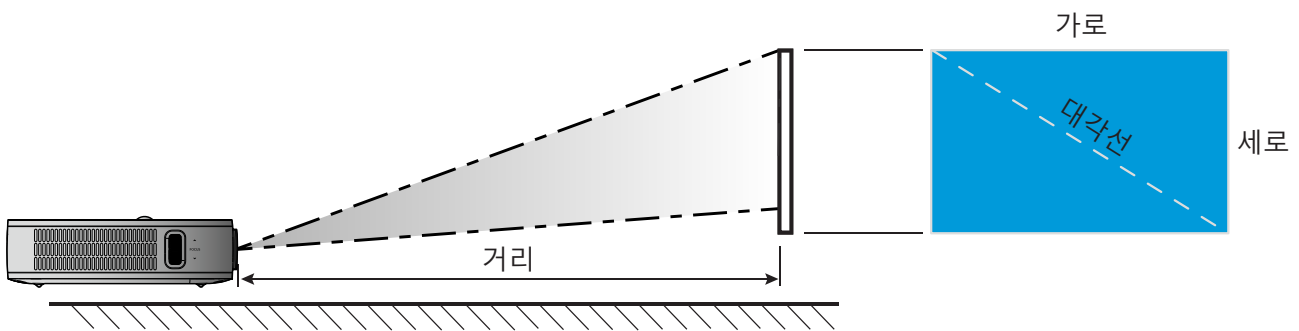

추가 정보

프로젝터 치수 및 천장 마운트 설치

- 1/4-20 UNC 나사산(삼각대용 나사 구멍)

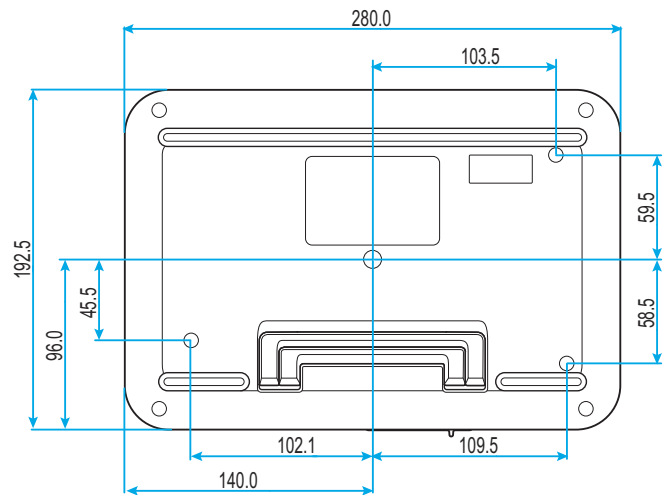
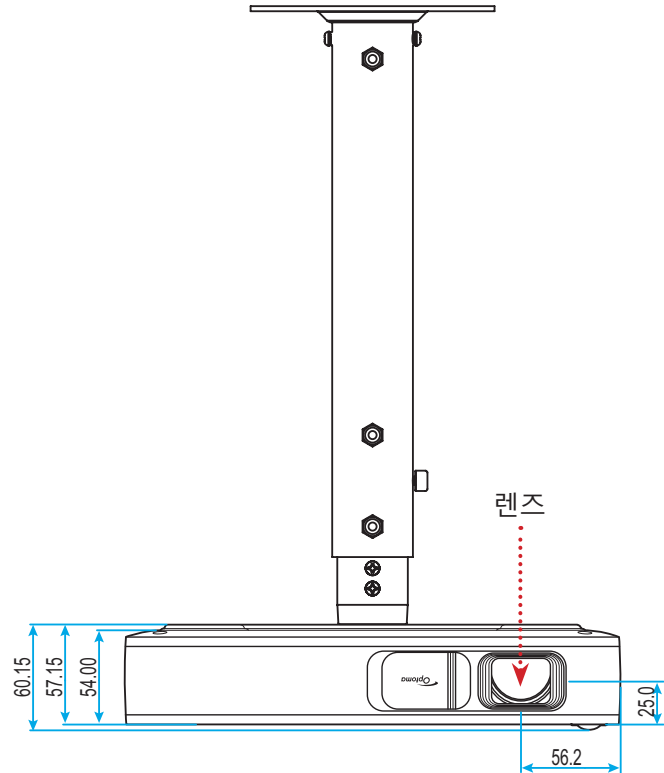

단위:mm

참고: 잘못된 설치로 인한 손상은 보증에서 제외됩니다.



경고:

- 천장과 프로젝터 사이에 반드시 최소한 10 cm의 간격을 두십시오.
- 프로젝터를 열원과 가까운 곳에 설치하지 마십시오.

추가 정보

IR 원격 코드

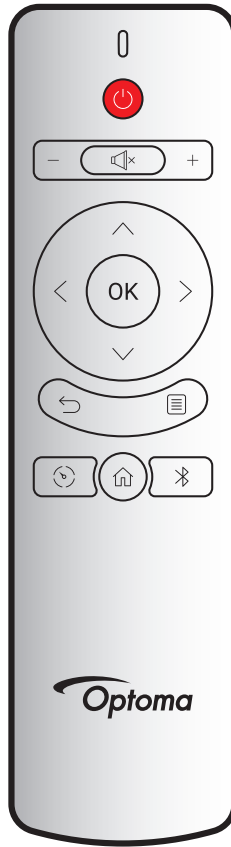

키	사용자 지정 코드	데이터 코드			설명
		바이트 1	바이트 2	바이트 3	
전원 켜기/끄기	⏻	3B	C4	00	18페이지의 "프로젝터 전원 켜기/끄기" 단원을 참조하십시오.
볼륨 +	+	3B	C4	0A	볼륨의 증가를 조정하려는 경우에 + 을 누릅니다.
볼륨 -	-	3B	C4	08	볼륨의 감소를 조정하려는 경우에 - 을 누릅니다.
묵자	🔊	3B	C4	41	프로젝터 내장 스피커를 켜거나 끄려는 경우에 🔊 을 누릅니다.
돌아가기	↶	3B	C4	0E	이전 페이지로 돌아가려는 경우에 ↶ 을 누릅니다.
디스플레이 모드	🔄	3B	C4	02	디스플레이 모드로 전환하려는 경우에 🔄 을 누릅니다.
홈	🏠	3B	C4	14	홈 화면으로 돌아가려는 경우에 🏠 을 누릅니다.
블루투스	📶	3B	C4	16	블루투스 메뉴를 열려는 경우에 📶 을 누릅니다.
설정	☰	3B	C4	0C	설정 메뉴를 열려는 경우에 ☰ 을 누릅니다. 메뉴를 끝내려면 ☰ 을 다시 누릅니다.
위로	^	3B	C4	0D	<> ^ v 을 사용해 항목을 선택하거나 선택한 항목을 조정합니다.
아래로	v	3B	C4	15	
왼쪽	<	3B	C4	10	
오른쪽	>	3B	C4	12	
확인	확인	3B	C4	11	항목 선택을 확인합니다.

추가 정보

문제 해결

프로젝터에 문제가 발생하면 다음 정보를 참조하십시오. 문제가 지속하면 지역 대리점이나 수리 센터에 문의하십시오.

이미지 문제점

- ❓ *화면에 이미지가 나타나지 않습니다.*
 - 모든 케이블과 전원이 "설치" 단원의 설명대로 올바르게 확실하게 연결되어 있는지 확인하십시오.
 - 커넥터의 핀이 구부러지거나 끊어지지 않았는지 확인하십시오.

- ❓ *이미지가 초점이 안 맞습니다.*
 - 프로젝터 왼쪽의 초점 링을 조정하십시오. 13페이지를 참조하십시오.
 - 프로젝터에서 요구되는 투사 화면 거리를 확인하십시오. 35페이지를 참조하십시오.

- ❓ *16:9 DVD 타이틀을 표시하면 이미지가 늘어납니다.*
 - 애너모픽 DVD나 16:9 DVD를 재생하면 프로젝터는 최상의 이미지를 16:9 형식으로 표시합니다.
 - 4:3 형식의 DVD 타이틀을 재생할 때는 프로젝터 OSD에서 형식을 4:3으로 변경하십시오.
 - DVD 플레이어의 디스플레이 형식을 16:9(와이드) 화면비 종류로 설정하십시오.

- ❓ *이미지가 너무 작거나 큼니다.*
 - 프로젝터를 화면에 더 가깝게 또는 화면에서 더 멀리 옮깁니다.
 - 설정 메뉴에서 "이미지 → 종횡비"를 선택하여 다른 설정을 시도하십시오.

- ❓ *이미지의 옆쪽이 기울어집니다.*
 - 가능하다면 프로젝터의 위치를 바꾸어 수평으로는 화면 중앙에 오고 수직으로는 화면 아래쪽에 오게 하십시오.
 - 설정 메뉴에서 "이미지 → V. 키스톤"을 선택하여 프로젝터를 수동으로 기울이면서 발생한 이미지 왜곡을 조정하십시오.

- ❓ *이미지가 반전됩니다.*
 - 설정 메뉴에서 "이미지 → 프로젝션 모드"를 선택하여 투사 방향을 조정하십시오.

기타 문제

- ❓ *프로젝터가 모든 제어에 반응하지 않습니다.*
 - 가능하다면 프로젝터를 끈 후 전원 코드를 뽑고 전원을 다시 연결하기 전에 적어도 20초 동안 기다리십시오.

추가 정보

리모컨 문제

-  리모컨이 작동하지 않으면
- 리모컨의 작동 각도가 프로젝터의 IR 수신기에서 $\pm 35^\circ$ 범위 내를 가리키는지 확인하십시오.
 - 리모컨과 프로젝터 사이에 장애물이 없는지 확인하십시오. 리모컨과 센서 간의 거리는 작동 각도가 45° 인 경우 6미터를, 0° 인 경우 14미터를 초과해서는 안 됩니다.
 - 배터리가 올바르게 삽입되었는지 확인하고 더 이상 사용할 수 없는 경우 배터리를 교체하십시오. 14페이지를 참조하십시오.

추가 정보

LED 표시 메시지

메시지	상태 LED	
	(적색)	(녹색)
배터리 충전	점등 상태 유지	
전원 켜기		점등 상태 유지
전원이 켜졌으나 렌즈 캡이 열리지 않음		깜빡거림

규격

항목	설명
OE 모델	Anhua F10(.47 TRP)
CPU	Actions Micro 8290
HDMI 입력	2x 1.4b, MHL이 지원되지 않음
USB 포트	<ul style="list-style-type: none">• USB Display용 USB-A 1개 충전 기능 5V 1.5A를 제공합니다.• WI-FI 동글용 USB 1개
오디오 출력	<ul style="list-style-type: none">• 미니 잭• 블루투스 출력
키스톤	2D 보정(H: $\pm 20^\circ$, V: $\pm 30^\circ$)
스피커	4W 2개
전원 어댑터	19V/4.7A
배터리 용량	12000 mAh

참고: 모든 사양은 사전 통지 없이 변경될 수 있습니다.



추가 정보

Optoma 국제 사무소

서비스 또는 지원에 대해서는 지역 사무소로 연락하십시오.



미국

47697 Westinghouse Drive,
Fremont, CA 94539, USA
www.optomausa.com

 888-289-6786
 510-897-8601
 services@optoma.com



캐나다

47697 Westinghouse Drive,
Fremont, CA 94539, USA
www.optomausa.com

 888-289-6786
 510-897-8601
 services@optoma.com

라틴 아메리카

47697 Westinghouse Drive,
Fremont, CA 94539, USA
www.optomausa.com

 888-289-6786
 510-897-8601
 services@optoma.com



유럽

Unit 1, Network 41, Bourne End Mills,
Hemel Hempstead, Herts,
HP1 2UJ, United Kingdom
www.optoma.eu
서비스 전화: +44 (0)1923 691865

 +44 (0) 1923 691 800
 +44 (0) 1923 691 888
 service@tsc-europe.com

Benelux BV

Randstad 22-123
1316 BW Almere
The Netherlands
www.optoma.nl

 +31 (0) 36 820 0252
 +31 (0) 36 548 9052



프랑스

Bâtiment E
81-83 avenue Edouard Vaillant
92100 Boulogne Billancourt, France

 +33 1 41 46 12 20
 +33 1 41 46 94 35
 savoptoma@optoma.fr



스페인

C/ José Hierro,36 Of. 1C
28522 Rivas VaciaMadrid,
Spain

 +34 91 499 06 06
 +34 91 670 08 32



독일

Wiesenstrasse 21 W
D40549 Düsseldorf,
Germany

 +49 (0) 211 506 6670
 +49 (0) 211 506 66799
 info@optoma.de

스칸디나비아



Lerpeveien 25
3040 Drammen
Norway

 +47 32 98 89 90
 +47 32 98 89 99
 info@optoma.no

PO.BOX 9515
3038 Drammen
Norway

한국

WOOMI TECH.CO.,LTD.
4F, Minu Bldg.33-14, Kangnam-Ku,
Seoul,135-815, KOREA
korea.optoma.com

 +82+2+34430004
 +82+2+34430005



일본

東京都足立区綾瀬3-25-18
株式会社オーエス
コンタクトセンター: 0120-380-495

 info@os-worldwide.com
www.os-worldwide.com



대만

12F., No.213, Sec. 3, Beixin Rd.,
Xindian Dist., New Taipei City 231,
Taiwan, R.O.C.
www.optoma.com.tw

 +886-2-8911-8600
 +886-2-8911-6550
 services@optoma.com.tw
asia.optoma.com



홍콩

Unit A, 27/F Dragon Centre,
79 Wing Hong Street,
Cheung Sha Wan,
Kowloon, Hong Kong

 +852-2396-8968
 +852-2370-1222
www.optoma.com.hk

중국

5F, No. 1205, Kaixuan Rd.,
Changning District
Shanghai, 200052, China

 +86-21-62947376
 +86-21-62947375
www.optoma.com.cn

