

Interactief plat beeldscherm



INHOUDSOPGAVE

VEILIGHEID	5
Veiligheidsinstructies	5
Auteursrechten	6
Disclaimer	6
Erkenning handelsmerken	6
FCC-verklaring	6
FCC-waarschuwing	6
Verklaring van conformiteit voor EU-landen	7
WEEE	7
ENERGY STAR	7
INLEIDING	8
Inhoud verpakking	8
Standaard toebehoren	8
Optionele accessoires	9
Productoverzicht	10
Vooraanzicht	10
Achteraanzicht	11
Afstandsbediening	12
SETUP EN INSTALLATIE	14
Installatie wandmontage	14
Specificaties wandmontage	14
Een externe mini-computer installeren	17
Installatie standaardmontage (optioneel)	18
De afstandsbediening gebruiken	21
De batterijen van de afstandsbediening installeren/vervangen	21
Bedieningsbereik afstandsbediening	22
Aansluitingen	23
Aansluiten op stroom	23
Externe apparaten verbinden	23
HET APPARAAT GEBRUIKEN	28
De stroom in-/uitschakelen	28
Installatiewizard	29
BEDIENING	31
Overzicht startscherm	31
Instellingsmenu	32
Een invoerbron selecteren	33
Het achtergrondverlichtingsniveau aanpassen	33
De functie Weinig blauw licht activeren	34

Het volumeniveau aanpassen	34
OSD-instellingen configureren.....	35
De beeldinstellingen configureren	35
Weergave-instellingen configureren	36
Signaalinstellingen configureren (alleen voor VGA-ingang).....	37
De Audio-instellingen configureren.....	37
Apparaatinformatie weergeven	38
Geavanceerde instellingen configureren	39
Het systeem persoonlijk aanpassen.....	40
De netwerkinstellingen configureren	41
Apparaatinstellingen configureren.....	43
Beveiligingsinstellingen configureren	45
Systeeminstellingen configureren	47
Werkbalk zijkant	51
Recente taken weergeven.....	52
App Team Share.....	53
App Aantekening	58
Scherm bevriezen	59
Schermopname	60
Zwevende aantekeningenwerkbalk	60

DE APPS GEBRUIKEN 61

TapCast Pro	62
Compatibiliteitstabel TapCast Pro-app	62
Mobiel apparaat.....	62
Computer.....	64
Geavanceerde instellingen TapCast Pro	66
Bestandsbeheer	68
Bestanden beheren	68
Cloud-opslag	70
Multimediabestanden afspelen.....	71
Schermvergrendeling	75
Browser	75
Optimalisatie prestaties	76
Joan on TV	76

EXTRA INFORMATIE 80

Afmetingen	80
65 inch.....	80
75 inch.....	81
86 inch.....	82
Lijst met ondersteunde timings.....	83
Funcielijst RS232-protocol.....	84
RS232-pintoewijzingen.....	84
RS232 RJ45-bedieningsaansluiting	84
Opdracht INSTELLEN	85
Opdracht KRIJGEN	87
LED-indicator.....	89
Probleemoplossing	90

Onderhoud.....	91
Het scherm reinigen	91
Het voorframe reinigen.....	91
Wereldwijde kantoren Optoma	92

VEILIGHEID

Volg alle waarschuwingen, voorzorgsmaatregelen en onderhoudsvorschriften die in deze gebruikershandleiding zijn aanbevolen.

Veiligheidsinstructies

- Gebruik alleen hulpstukken/accessoires die worden aangegeven door de fabrikant.
- De ventilatiegaten niet blokkeren. Om een betrouwbare werking van het apparaat te garanderen en het te beschermen tegen oververhitting, is het aanbevolen het apparaat te installeren op een locatie waar de ventilatie niet wordt geblokkeerd. Plaats het apparaat niet in een behuizing, zoals een boekenkast of een kast die de luchtstroom beperkt.
- Gebruik het apparaat niet in de buurt van water of vocht. Stel het apparaat niet bloot aan regen of vocht om het risico op brand en/of elektrische schok te vermijden.
- Installeer het toestel niet in de buurt van warmtebronnen zoals radiators, verwarmingstoestellen, fornuizen of andere apparaten, zoals versterkers, die warmte uitstralen.
- Zorg dat er geen objecten of vloeistoffen het apparaat binnendringen. Ze kunnen gevaarlijke spanningspoorten raken of een kortsluiting veroorzaken in de onderdelen waardoor brand of elektrische schok kan ontstaan.
- Plaats het apparaat niet op een onstabiel oppervlak. Het apparaat kan kantelen waardoor lichamelijk letsel of schade aan het apparaat kan ontstaan.
- Installeer het apparaat niet op plaatsen die kunnen worden blootgesteld aan trillingen of schokken.
- Gebruik geen hard of scherp object om het aanraakscherm te bedienen.
- Gebruik het apparaat niet als het fysiek is beschadigd of vervormd. Fysieke schade/vervorming kan het volgende omvatten (maar is niet beperkt tot deze situaties):
 - Het apparaat is gevallen.
 - De voedingskabel of stekker is beschadigd.
 - Er is vloeistof gemorst op het apparaat.
 - Het apparaat werd blootgesteld aan regen of vocht.
 - Er is iets in het apparaat gevallen of er zit iets los in het apparaat.
- Probeer het apparaat niet zelf te repareren. Het openen of verwijderen van deksel kan u blootstellen aan gevaarlijke spanning of andere gevaren. Bel Optoma voordat u het apparaat terugstuurt voor reparatie.
- Trek de stekker van de voedingskabel uit het stopcontact als u het apparaat gedurende langere tijd niet gebruikt.
- Verwijder de batterijen uit de afstandsbediening voordat u deze opbergt. Als er lange tijd batterijen in de afstandsbediening achterblijven, kunnen ze lekken.
- Schakel de voeding uit en trek de stekker uit het stopcontact voordat u het apparaat reinigt.
- Gebruik een zachte, droge doek met een zacht reinigingsmiddel om de behuizing van het scherm te reinigen. Gebruik geen schurende reinigingsmiddelen, was of oplosmiddelen om het apparaat te reinigen.
- Controleer de behuizing van het apparaat op markering met betrekking tot de veiligheid.
- Het apparaat mag alleen worden gerepareerd door bevoegd onderhoudspersoneel.

Auteursrechten

Deze publicatie, met inbegrip van alle foto's, illustraties en software, is beschermd volgende internationale wetten op auteursrechten met alle rechten voorbehouden. Deze handleiding of het materiaal dat hierin is vermeld, mag niet worden gereproduceerd zonder de schriftelijke toestemming van de auteur.

© Auteursrechten 2020

Disclaimer

De informatie in dit document is onderhevig aan wijzigingen zonder kennisgeving. De fabrikant aanvaardt geen verantwoordelijkheden of garanties met betrekking tot de inhoud van dit document en verwerpt specifiek elke impliciete garantie op de verkoopbaarheid of geschiktheid voor een bepaald doel. De fabrikant behoudt zich het recht voor deze publicatie te herzien en de inhoud ervan af en toe te wijzigen zonder de verplichting iemand op de hoogte te brengen van een dergelijke revisie of wijziging.

Erkenning handelsmerken

Kensington is een in de Verenigde Staten gedeponeerd handelsmerk van ACCO Brand Corporation met reeds toegekende registraties en aanvragen die in andere landen in de hele wereld in behandeling zijn.

HDMI, het HDMI-logo en High-Definition Multimedia Interface zijn handelsmerken of gedeponeerde handelsmerken van HDMI Licensing LLC. in de Verenigde Staten en andere landen.

Google, het Google-logo en Google Drive zijn handelsmerken of gedeponeerde handelsmerken van Google LLC.

OneDrive is een handelsmerk en merk van Microsoft Corporation.

Alle andere productnamen die in deze handleiding worden gebruikt, zijn eigendom van hun respectieve eigenaars en zijn erkend.

FCC-verklaring

Dit apparaat werd getest en voldoet aan de beperkingen voor een klasse B digitaal apparaat, conform deel 15 van de FCC-voorschriften. Deze beperkingen zijn ontwikkeld om een redelijke beveiliging te bieden tegen schadelijke storingen in een residentiële installatie.

Dit apparaat genereert, gebruikt en kan radiofrequente energie uitstralen en kan, indien niet geïnstalleerd en gebruikt in overeenstemming met de instructies, schadelijke storing veroorzaken in radiocommunicatie. Er kan echter geen garantie worden gegeven dat er geen interferentie zal optreden in een specifieke installatie. Als dit apparaat toch schadelijke storingen veroorzaakt in de radio- of televisieontvangst, wat kan worden vastgesteld door het apparaat uit en in te schakelen, wordt de gebruiker aangemoedigd te proberen de storing op te lossen met een of meer van de volgende maatregelen:

- De ontvangende antenne in een andere richting op een andere positie plaatsen.
- Vergroot de afstand tussen de apparatuur en de ontvanger.
- Sluit het apparaat aan op een stopcontact op een ander circuit dan dat waarop de ontvanger is aangesloten.
- Raadpleeg de leverancier of een ervaren radio/tv-technicus voor hulp.

FCC-waarschuwing

Dit apparaat voldoet aan deel 15 van de FCC-regels. De werking is onderhevig aan de volgende omstandigheden:

- (1) Dit apparaat mag geen schadelijke storing veroorzaken en
- (2) Dit apparaat moet elke ontvangen storing aanvaarden, met inbegrip van storing die ongewenste werking kan veroorzaken.

Opmerking: Canadese gebruikers

Dit digitaal apparaat van Klasse B voldoet aan de Canadese ICES-3 (B)/NMB-3 (B).

Remarque à l'intention des utilisateurs canadiens

Cet appareil numérique de la classe B est conforme à la norme NMB-003 du Canada.

Verklaring van conformiteit voor EU-landen

- EMC-richtlijn 2014/30/EU (inclusief wijzigingen)
- Laagspanningsrichtlijn 2014/35/EU

WEEE



Instructies met betrekking tot afvalverwijdering

Gooi dit elektronische apparaat niet bij het huishoudelijke vuil wanneer u het niet langer gebruikt. Recycle het product om de pollutie te minimaliseren en de maximale bescherming van het wereldmilieu te garanderen.

ENERGY STAR



ENERGY STAR is een vrijwilligersprogramma van het Amerikaans agentschap voor milieubescherming dat bedrijven en individuele personen helpt geld te sparen en ons klimaat te beschermen door superieur energiezuinigheid. Producten die het ENERGY STAR-keurmerk verdienen, verhinderen de uitstoot van broeikasgassen door te voldoen aan strikte criteria of vereisten met betrekking tot energierendement, zoals bepaald door de Amerikaanse milieubeschermingsinstantie (U.S. Environmental Protection Agency). Het volgende logo verschijnt om alle modellen met het ENERGY STAR-keurmerk:

Dit product komt in aanmerking voor ENERGY STAR in de instelling "Presentatiemodus" en dit is de instelling waarin de energiebesparing zal worden bereikt. Als u de afbeeldingsinstellingen van de Standaard modus wijzigt of andere functies inschakelt, verhoogt het stroomverbruik waardoor de limieten die nodig zijn om in aanmerking te komen voor de ENERGY STAR-classificatie, kunnen worden overschreven. Raadpleeg EnergyStar.gov voor meer informatie over het Energy Star-programma.

INLEIDING

Inhoud verpakking

Pak alles nauwkeurig uit en controleer of alle items die onder de standaardaccessoires zijn vermeld, aanwezig zijn. Sommige items onder de optionele accessoires zijn mogelijk niet beschikbaar afhankelijk van het model, de specificatie en uw aankoopregio. Controleer dit bij uw plaats van aankoop. Sommige accessoires kunnen verschillen, afhankelijk van de regio.

De garantiekaart wordt alleen geleverd in enkele specifieke regio's. Raadpleeg uw dealer voor gedetailleerde informatie.

Standaard toebehoren

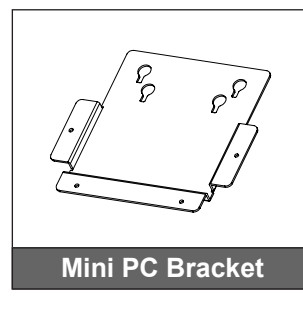
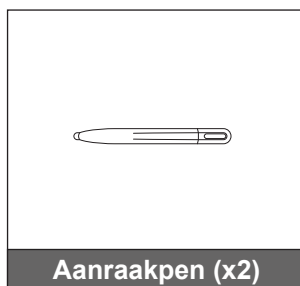
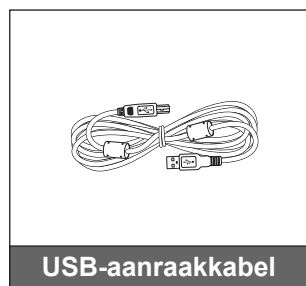
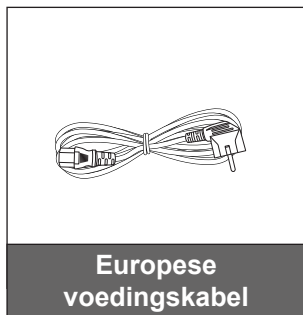
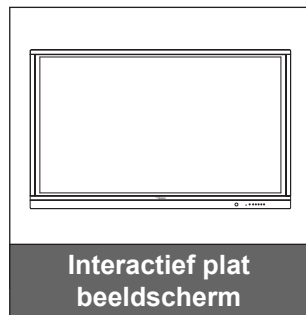

Opmerking: Ga voor garantie-informatie naar www.optoma.com.

INLEIDING

Optionele accessoires

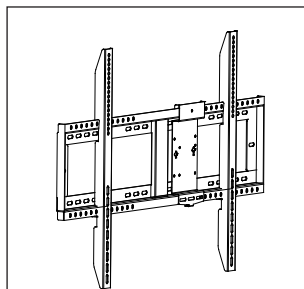

Wandmontage met
PC Vesa-beugel
(OWMFP01)

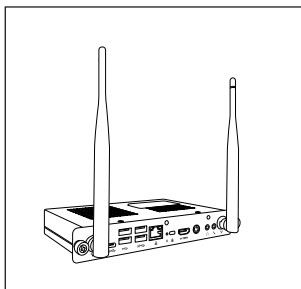

OPS3-i5-TPM (sleuf in
pc, intel i5 8e CPU, 8
GB RAM, 128 GB SSD)

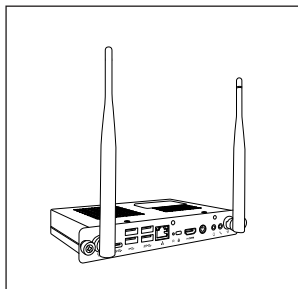

OPS3-i7-TPM (sleuf in
pc, intel i7 8e CPU, 8
GB RAM, 256 GB SSD)

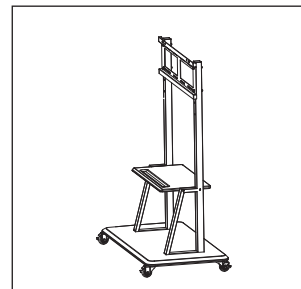

Montage standaard

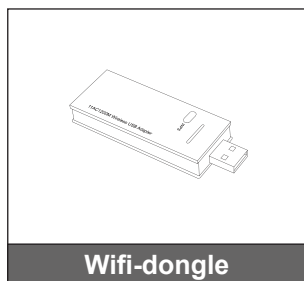

Wifi-dongle

INLEIDING

Productoverzicht

Voorraanzicht

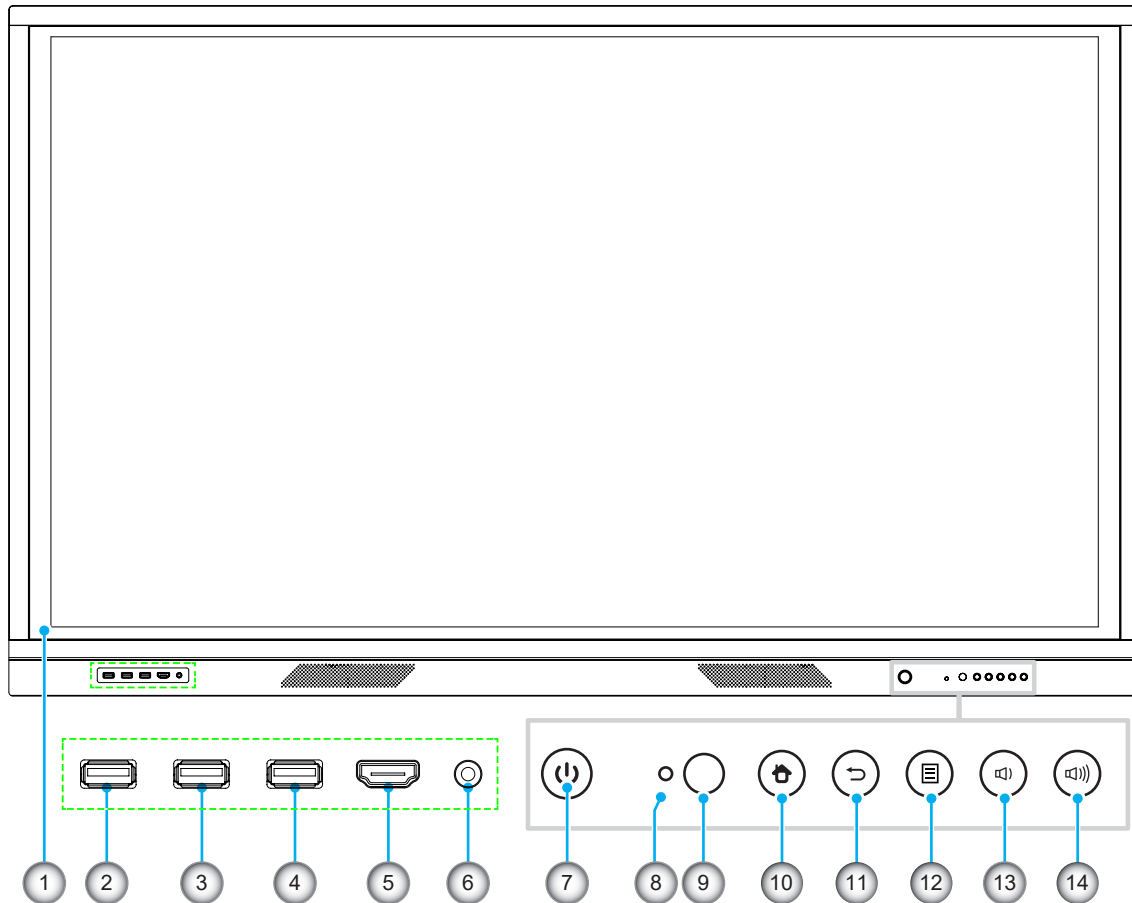

Nr.	Item
1.	Aanraakscherm
2.	USB 2.0
3.	USB 2.0
4.	USB TOUCH
5.	HDMI Front
6.	MIC-ingang
7.	Voedingsknop met LED-indicator

Nr.	Item
8.	Lichtsensor
9.	IR-ontvanger
10.	Home-knop
11.	Knop Vorige
12.	Knop Instellingsmenu
13.	Knop Volume verlagen
14.	Knop Volume verhogen

Opmerking: De voorste USB 2.0-poorten zijn USB-poorten voor complete kanalen. USB-poorten kunnen onafhankelijk van de gekozen invoerbron worden gebruikt.

INLEIDING

Achteraanzicht

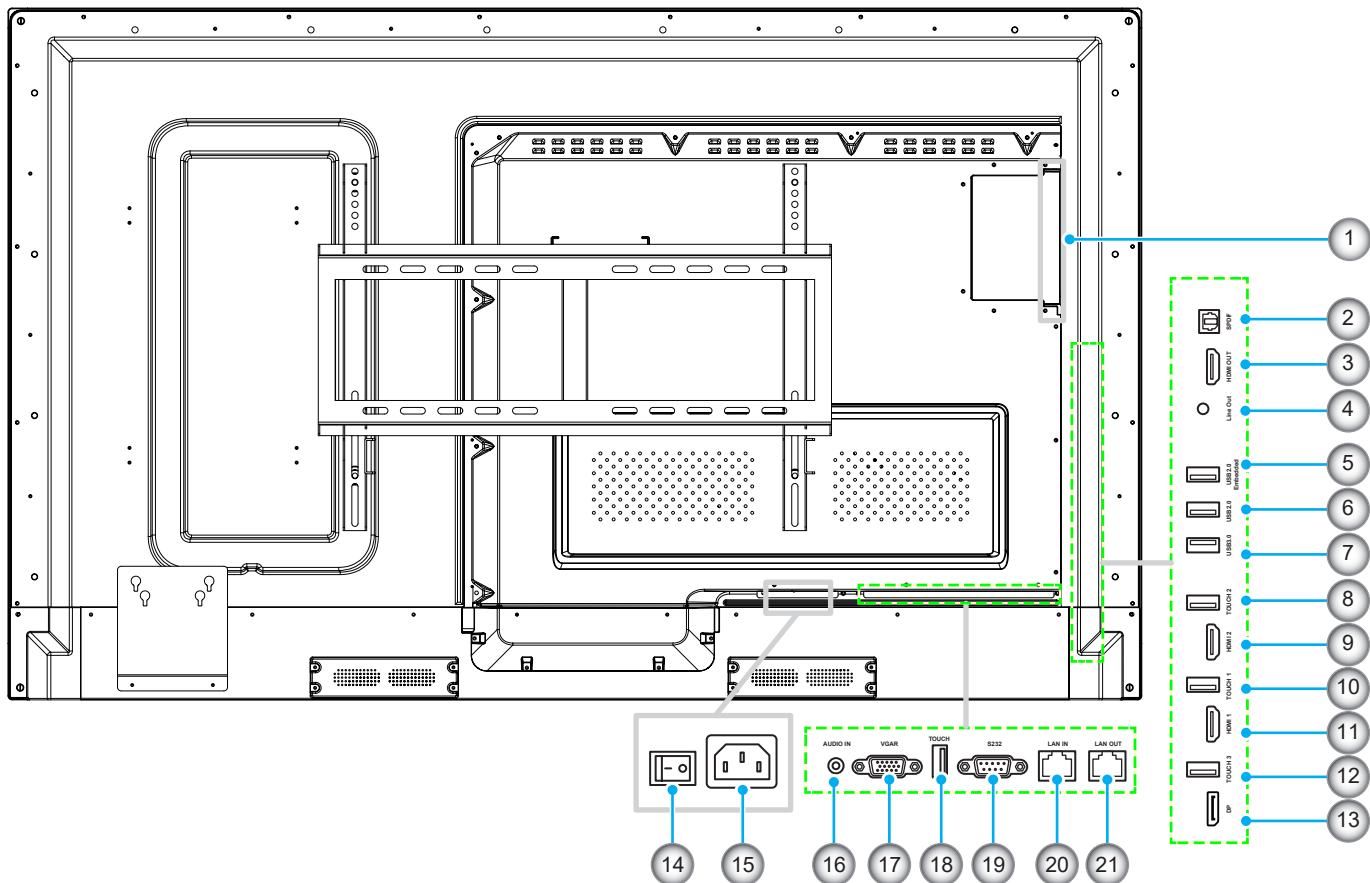

Nr.	Item
1.	OPS-sleuf
2.	SPDIF
3.	HDMI-uitgang
4.	Lijnuitgang
5.	USB 2.0 Embedded
6.	USB 2.0
7.	USB 3.0
8.	Touch 2
9.	HDMI 2
10.	Touch 1
11.	HDMI 1

Nr.	Item
12.	Touch DP
13.	DP
14.	Stroomschakelaar
15.	AC in jacket
16.	Audio In
17.	VGA
18.	Touch
19.	RS232
20.	LAN IN
21.	LAN OUT

Opmerking: De USB 3.0-poorten opzij zijn USB-poorten voor complete kanalen. USB-poorten kunnen onafhankelijk van de gekozen invoerbron worden gebruikt.





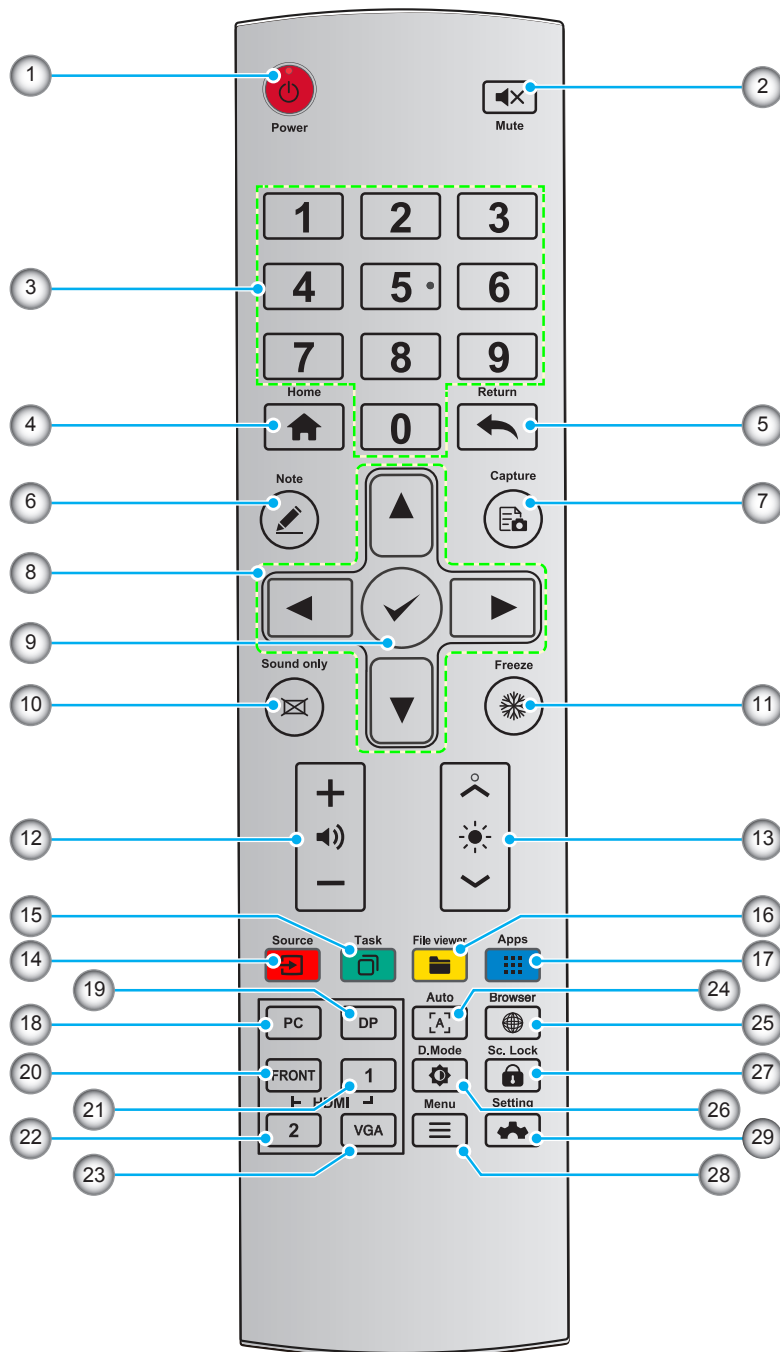









INLEIDING

Afstandsbediening



Nr.	Knop	Beschrijving
1.	⏻	In-/uitschakelen
2.	🔇	Dempen/weergeven
3.	0-9	Nummer invoeren
4.	🏠	Naar de startpagina
5.	↶	Terug naar vorige/afsluiten
6.	📝	Naar Whiteboardmodus

INLEIDING

Nr.	Knop	Beschrijving
7.		Schermopname maken
8.		Omhoog/omlaag/links/rechts
9.		Bevestigen/OK
10.		Modus Alleen geluid inschakelen
11.		Het huidige scherm vastzetten, klik opnieuw om de functie Bevriezen te verlaten
12.		Het volume regelen
13.		De helderheid aanpassen (10 tot 255)
14.		Naar de bronselectiepagina gaan
15.		Momenteel lopende toepassingen weergeven
16.		Bestandsbeheer openen
17.		Alle voorgeïnstalleerde toepassingen weergeven
18.	PC	Bron schakelen naar interne pc
19.	DP	Bron schakelen naar weergavepoort
20.	HDMI FRONT	Bron schakelen naar HDMI Front
21.	HDMI 1	Bron schakelen naar HDMI 1
22.	HDMI 2	Bron schakelen naar HDMI 2
23.	HDMI VGA	Bron schakelen naar VGA
24.		Autocorrectie schermweergave (voor VGA-signaalbron)
25.		De browsertoepassing openen
26.		Achtergrondverlichtingsmodus scherm in-/uitschakelen
27.		De schermvergrendelingsfunctie starten/afsluiten
28.		Het menu Externe bron openen
29.		De systeeminstellingen openen

Opmerking: Als de PC-module niet is geïnstalleerd in de OPS-sleuf, hebben alle computergelateerde toetsen geen functie.

SETUP EN INSTALLATIE

Installatie wandmontage

Gebruik alleen een door Optoma goedgekeurde wandmontageset (afzonderlijk verkrijgbaar). De set bevat de volgende onderdelen:

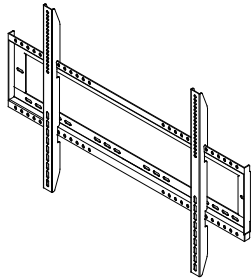

Schroef **A** (x4) Schroef **B** (x8) Schroef **C** (x2)



Dubbele montagebeugels en wandmontage Anker (x8) Sluitering (x8)

Specificaties wandmontage

Modelnaam	VESA-raster	Schroeftype & -lengte
65 inch	600 x 400 mm	M8*25L
75 inch	800 x 400 mm	M8*25L
86 inch	800 x 400 mm	M8*25L

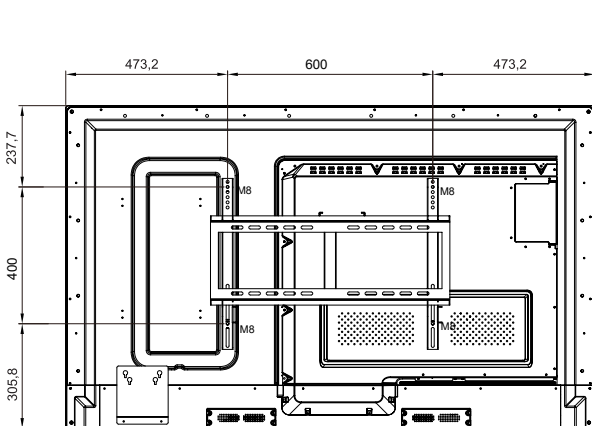

65 inch

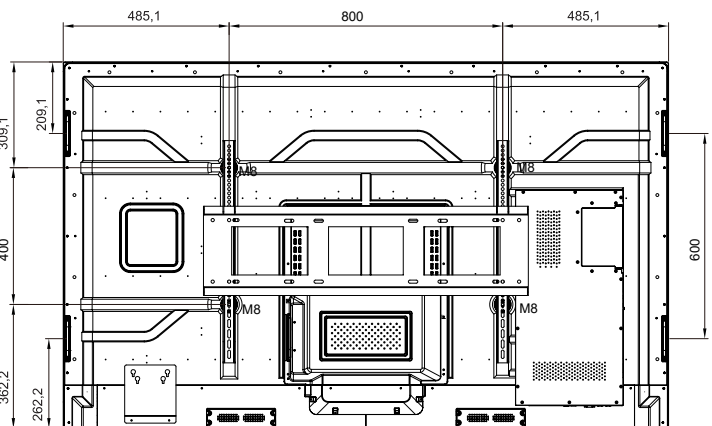

75 inch

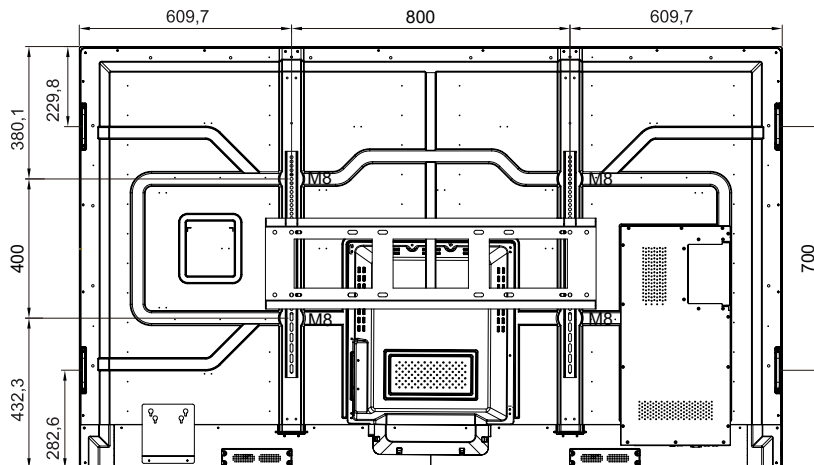

86 inch

SETUP EN INSTALLATIE

Voer de volgende stappen uit om het IFP aan de wand te monteren:

1. Installeer de dubbele montagebeugels op de achterkant van het IFP. Maak vervolgens de beugels vast met vier schroeven (**A**).

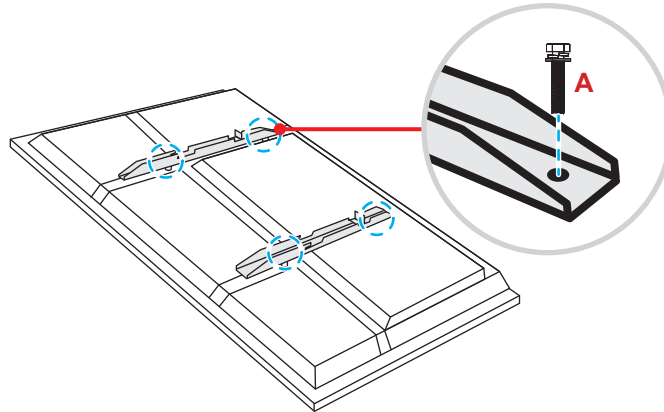

2. Boor acht kleine gaten op de montageplaats en steek de ankers in de gaten.

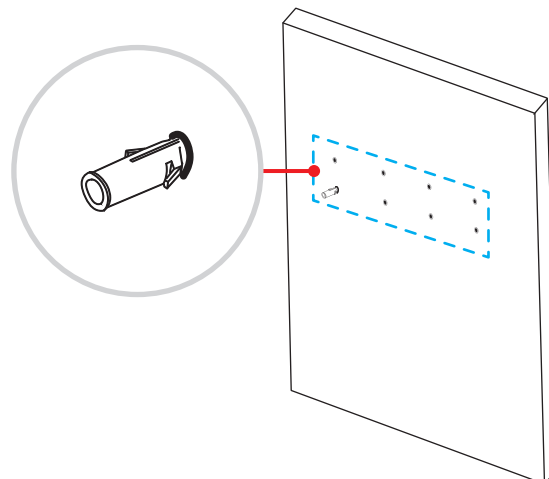

3. Plaats de wandmontage aan de wand en maak deze vervolgens vast met de acht schroeven (**B**) door de sluitringen in de geïnstalleerde ankers aan de muur.

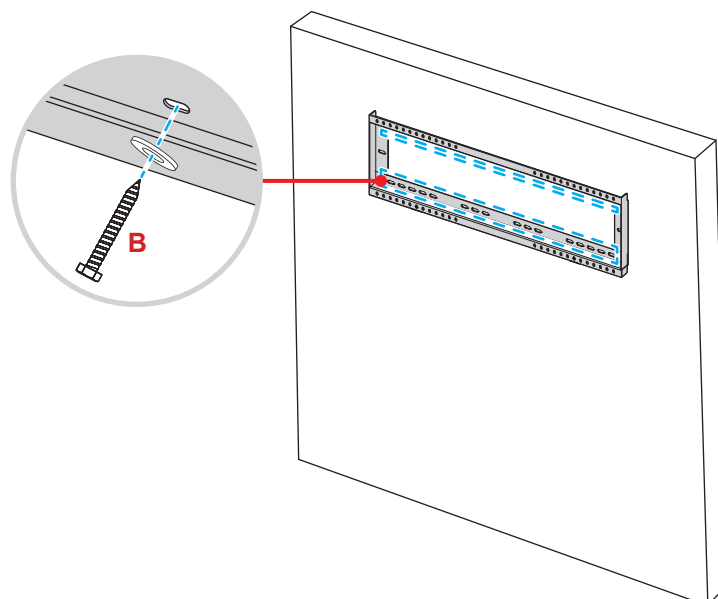

SETUP EN INSTALLATIE

4. Lijn de dubbele montagebeugels uit met een haak ze aan de wandmontage.

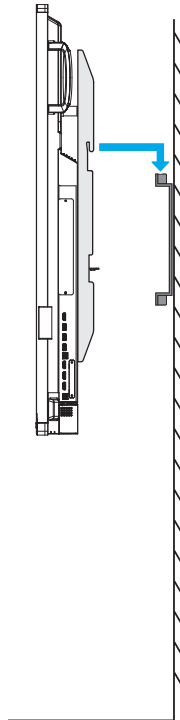

5. Verzeker de dubbele montagebeugels en de wandmontage met twee schroeven (C).

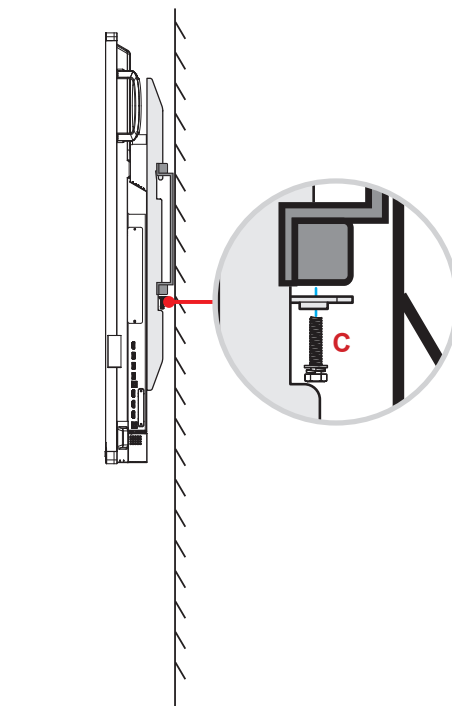

Opmerking:

- *Het maximale draagvermogen van de wandmontageset: 160 kg (352 lbs).*
- *Zorg ervoor dat de muurbeugel op een muur wordt gemonteerd die het gewicht van de IFP kan dragen. Als er geen geschikte muur beschikbaar is, raden we aan om in plaats daarvan een statief te gebruiken. Zie pagina 18.*
- *De schroeven moeten stevig worden aangehaald. Om schade aan de montagebeugels, wandmontage of het IFP te vermijden, mag u de schroeven echter niet te vast draaien.*
- *De installatie mag alleen worden uitgevoerd door gekwalificeerde technici. Onjuiste installatie kan leiden tot vallen of storing van het IFP.*

SETUP EN INSTALLATIE

Een externe mini-computer installeren

Installeer de mini-pc-beugel op de achterzijde van de IFP en voltooi dan een van de volgende bewerkingen om de minicomputer te installeren:

- Installeer de schroeven op de mini-computer en lijk de mini-computer uit op en maak deze vast aan de mini-PC-beugel.
- Lijn de mini-computer uit met en installeer het op de mini-PC-beugel. Maak het vervolgens vast met vier schroeven.

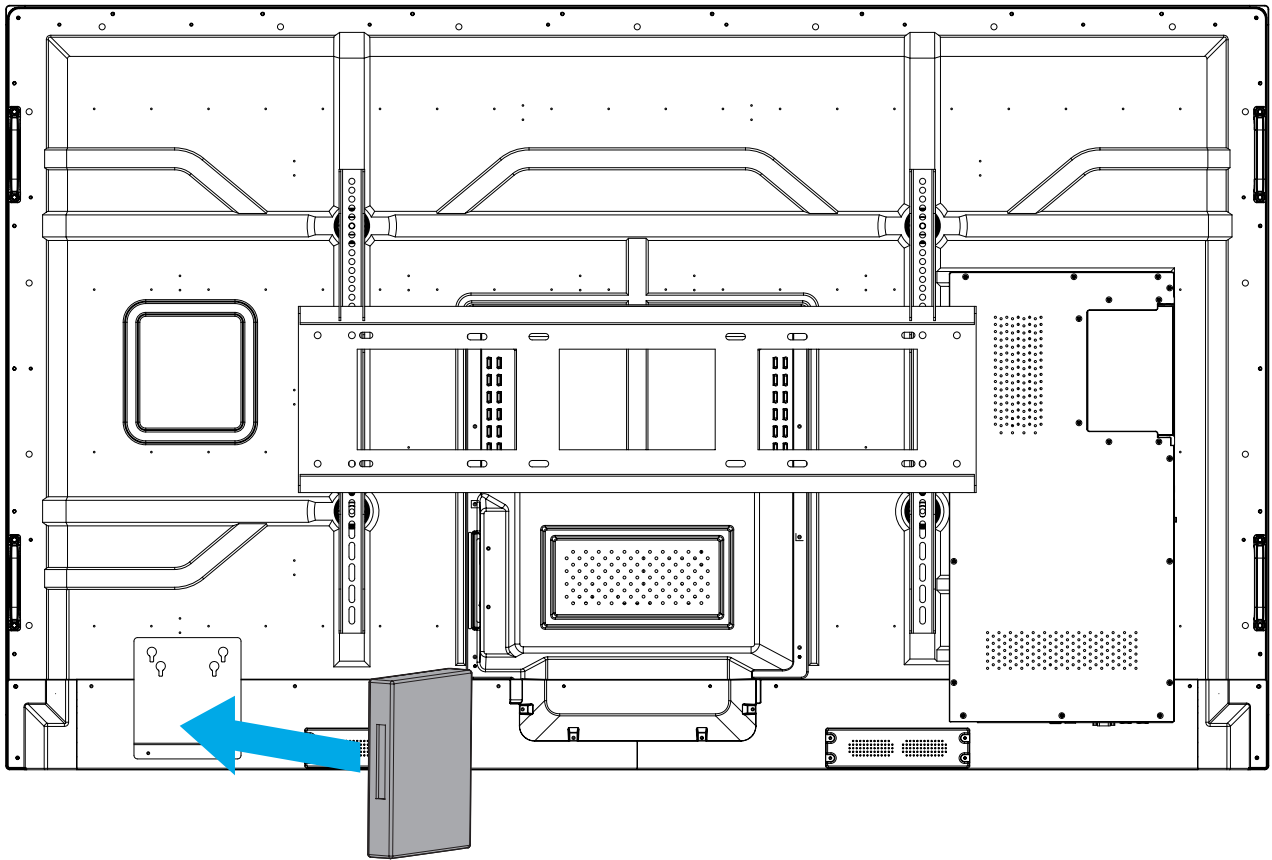

SETUP EN INSTALLATIE

Installatie standaardmontage (optioneel)

De standaardmontageset bevat de volgende items:

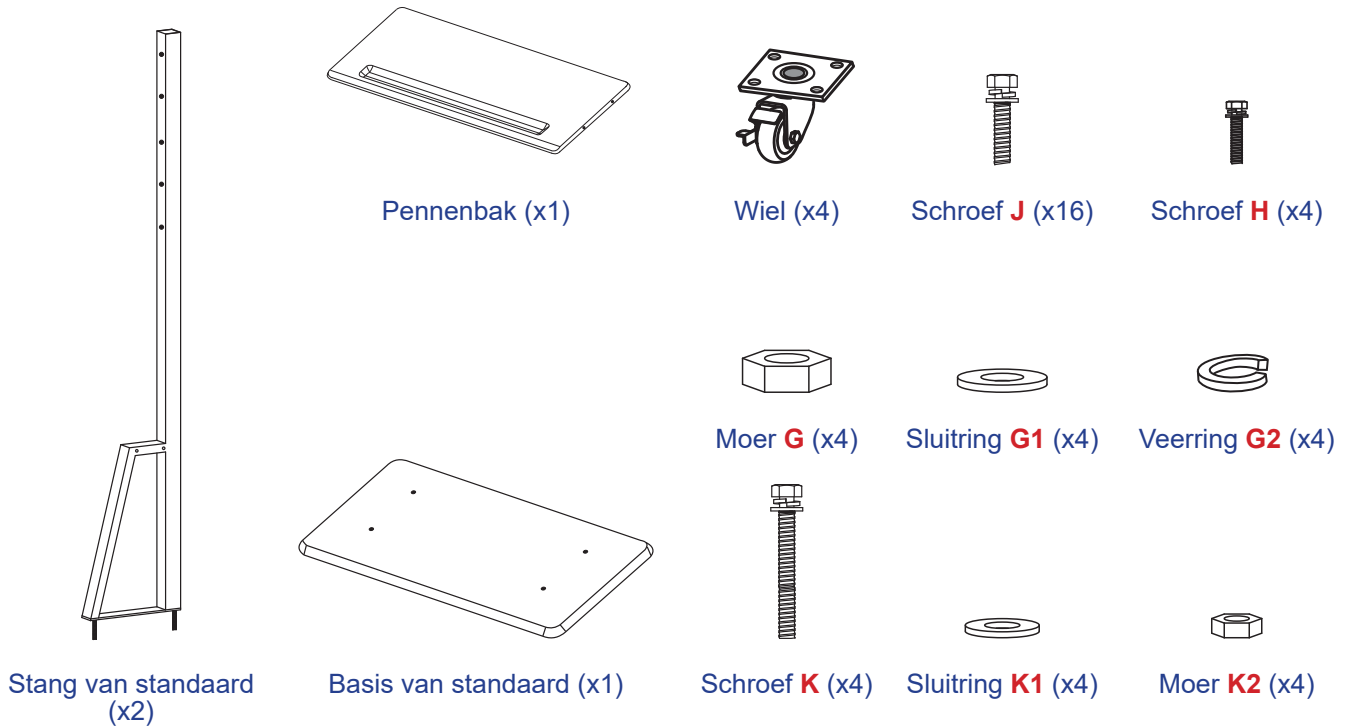

Voer de volgende stappen uit om het IFP op de standaard te monteren:

1. Installeer de dubbele montagebeugels op de achterkant van het IFP. Maak vervolgens de beugels vast met vier schroeven (A).

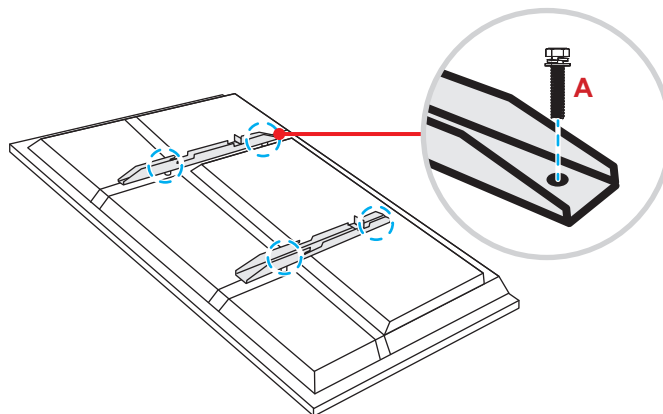

Opmerking: Dubbele montagebeugels, wandmontage en schroeven (A) zijn opgenomen in de wandmontageset. Raadpleeg "Installatie wandmontage" op pagina 14.

SETUP EN INSTALLATIE

2. Draai de basis van de standaard om zodat u de schroefgaten voor het wiel kunt zien. Installeer dan het wiel op de sleuf en maak deze vast met vier schroeven (**J**).
Herhaal dezelfde procedure voor het installeren van de resterende drie wielen.

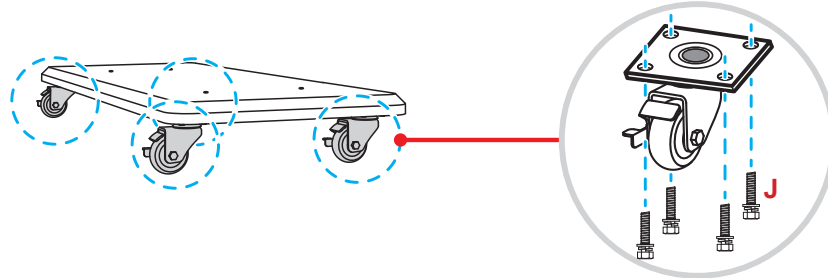

3. Plaats de basis van de standaard op een stabiel oppervlak en installeer dan de standstaaf op de sleuf en zet beide standoffs vast met twee moeren (**G**) door de sluitringen (**G2** en **G1**).
Herhaal dezelfde procedure voor het installeren van nog een stang van de standaard.

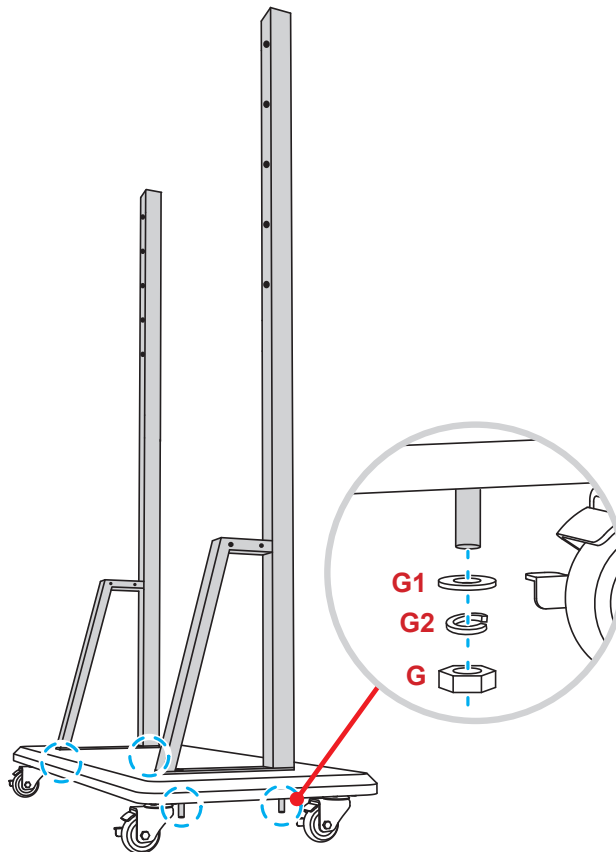

SETUP EN INSTALLATIE

4. Lijn de penlade uit op de schroefgaten op het middelste gedeelte van de stangen. Maak de penlade vervolgens vast met vier schroeven (**H**).
5. Installeer de wandmontage op het bovenste gedeelte van de stangen en stop dan de schroeven (**K**) door de schroefopeningen vanaf de achterzijde van de stangen.
6. Plaats de sluitringen (**K1**) en de moeren (**K2**) in de schroeven en haal dan de moeren (**K2**) aan om de wandmontage op zijn plaats vast te maken.

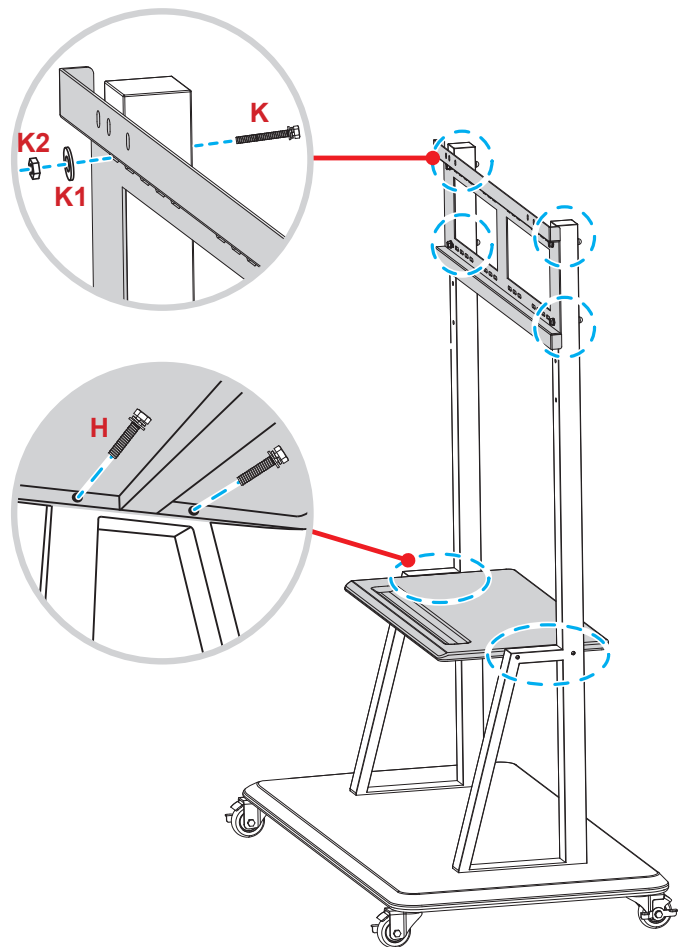

7. Lijn de dubbele montagebeugels uit met en haak ze aan de geïnstalleerde wandmontage op de stangen van de standaard.

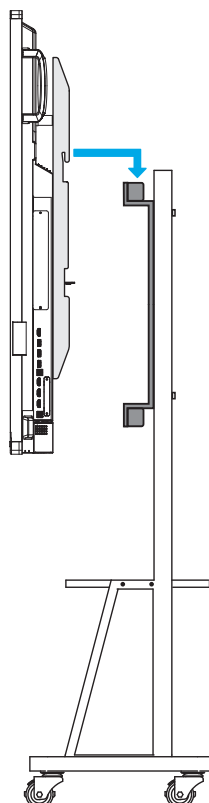

SETUP EN INSTALLATIE

De afstandsbediening gebruiken

De batterijen van de afstandsbediening installeren/vervangen

Voor de afstandsbediening zijn twee AAA-batterijen meegeleverd.

BELANGRIJK! Vervang de batterijen alleen door hetzelfde of een equivalent type batterijen.

1. Verwijder het deksel van het batterijcompartiment.

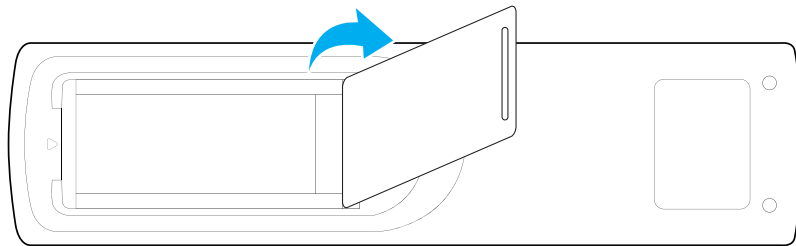

2. Plaats de twee batterijen met de juiste polariteit (+/-) als getoond in het batterijcompartiment.

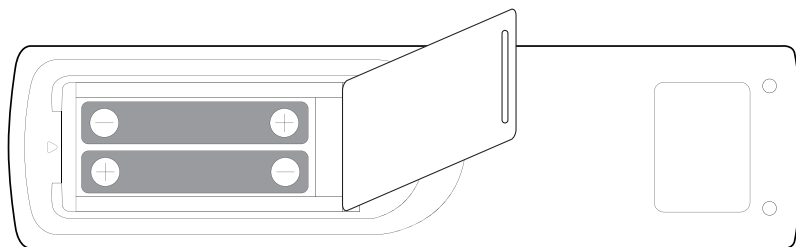

3. Plaats het deksel terug.

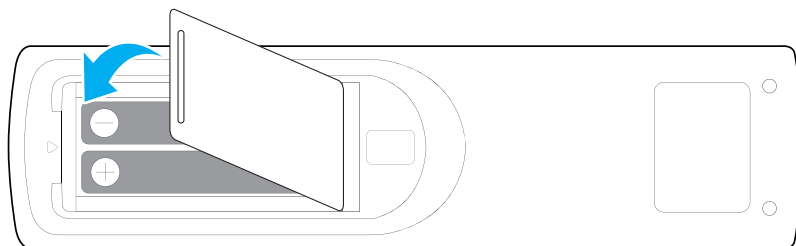

LET OP

Onjuist gebruik van batterijen kan chemische lekkage of een ontploffing veroorzaken. Volg de onderstaande aanwijzingen.

- Gebruik verschillende soorten batterijen niet door elkaar. Verschillende soorten batterijen hebben verschillende kenmerken.
- Gebruik geen oude en nieuwe batterijen door elkaar. Door elkaar gebruiken van oude en nieuwe batterijen kan de levensduur van nieuwe batterijen verkorten of chemische lekkage in oude batterijen veroorzaken.
- Verwijder de batterijen zodra ze leeg zijn. Chemicaliën die uit batterijen lekken en die in contact met de huid komen, kunnen uitslag veroorzaken. Als u lekkende chemicaliën aantreft, moet u dit grondig met een doek opvegen.
- De met dit product geleverde batterijen kunnen als gevolg van de opslagomstandigheden een kortere levensduur hebben.
- Verwijder de batterijen als u de afstandsbediening langere tijd niet zult gebruiken.
- Als u de batterijen weggooit, moet u dit overeenkomstig de voorschriften in uw regio of land doen.

SETUP EN INSTALLATIE

Bedieningsbereik afstandsbediening

Bij het gebruik van de afstandsbediening moet u ervoor zorgen dat u het richt binnen $\pm 30^\circ$ ten opzichte van de IR-ontvanger op het IFP. De afstand tussen de afstandsbediening en het IR-sensorvenster mag niet meer dan 8 meter bedragen.

- Zorg dat er geen obstakels tussen de afstandsbediening en het IR-sensorvenster op het IFP staan die de infraroodstraal kunnen hinderen.
- Zorg dat de IR-zender van de afstandsbediening niet direct wordt blootgesteld aan zonlicht of het licht van TL-lampen.
- Als de afstandsbediening dicht bij TL-lampen van het omvormertype is, zal deze af en toe niet correct werken.
- Als de afstandsbediening en het IFP zeer dicht bij elkaar staan, kan de werking van de afstandsbediening worden beïnvloed.

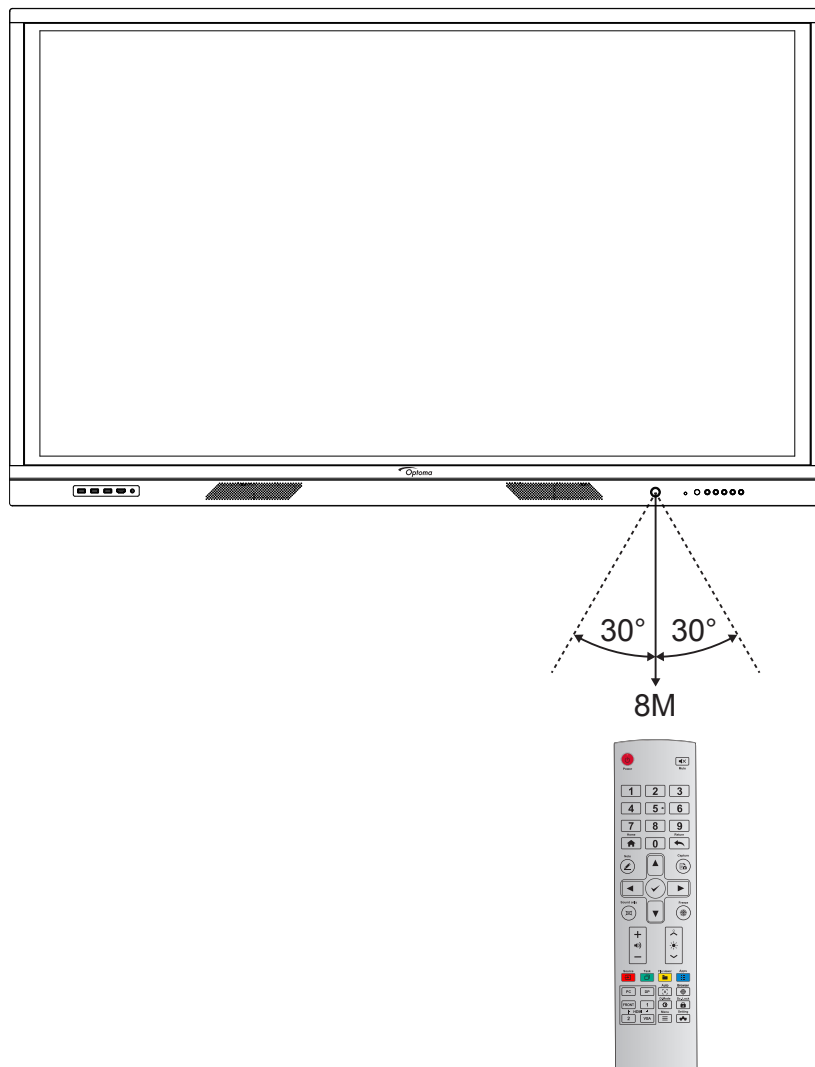

SETUP EN INSTALLATIE

Aansluitingen

Aansluiten op stroom

1. Sluit het ene uiteinde van de voedingskabel aan op de AC-ingang van het IFP.
2. Sluit het andere uiteinde van de voedingskabel aan op een stopcontact of een voeding.
3. Zet de **Stroom**schakelaar op AAN (I). Het IFP gaat automatisch naar de modus Stand-by.



Externe apparaten verbinden

BELANGRIJK! Voor het gebruik van de aanraakschermfunctie moet u ervoor zorgen dat u het ene uiteinde van de USB-kabel aansluit op de USB B-poort van het IFP en het andere uiteinde van de kabel op de USB A-poort van uw apparaat.

HDMI-ingang

- Sluit uw computer aan op het IFP met een HDMI-kabel.

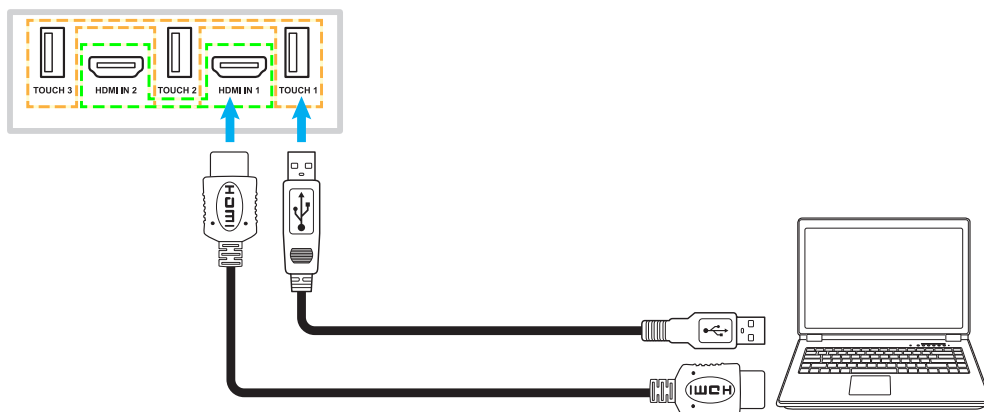

- Sluit uw videobron aan op het IFP met een HDMI-kabel.

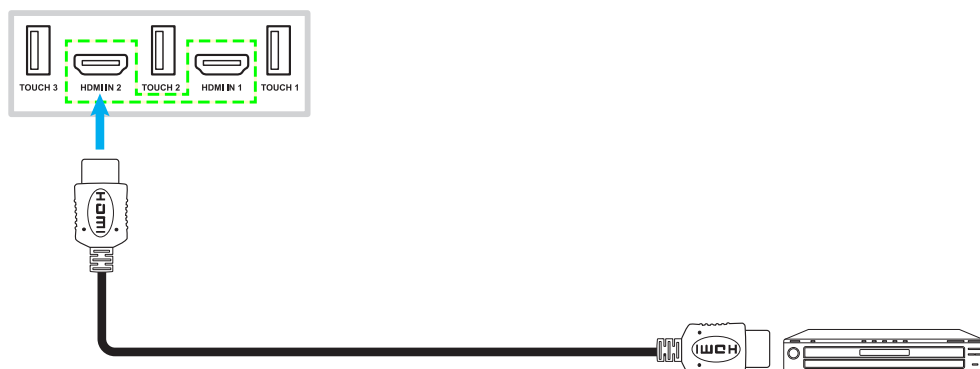

SETUP EN INSTALLATIE

VGA-ingang

Sluit uw computer aan op het IFP met een VGA-kabel.

Opmerking: Voor audio-ingang sluit u het ene uiteinde van een audiokabel aan op de audio-ingangstekker op het IFP en het andere uiteinde van de kabel op de audiostekker van uw computer.

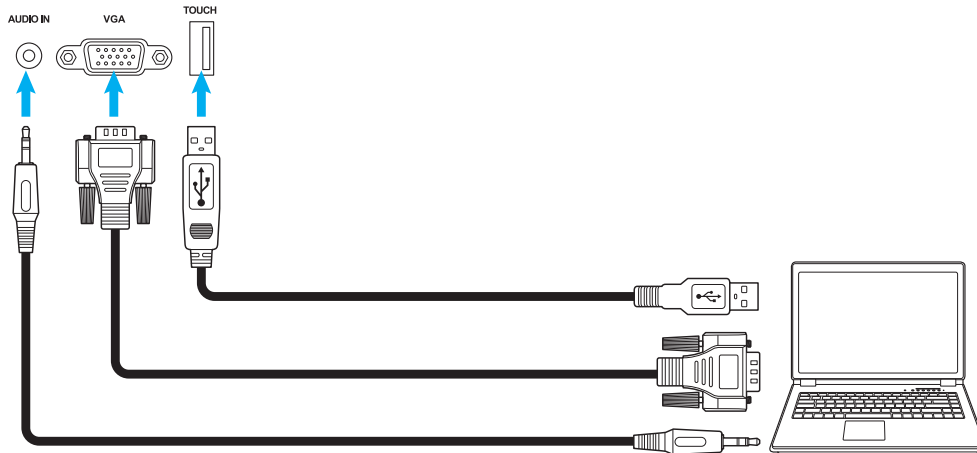

Audio-uitgang

Sluit uw externe luidsprekers aan op de audio-uitgang op het IFP.



SPDIF-verbinding

Sluit uw audio-apparatuur aan op het IFP met een SPDIF-kabel.



SETUP EN INSTALLATIE

HDMI-uitgang

Sluit uw projector aan op de HDMI-uitgang op het IFP.

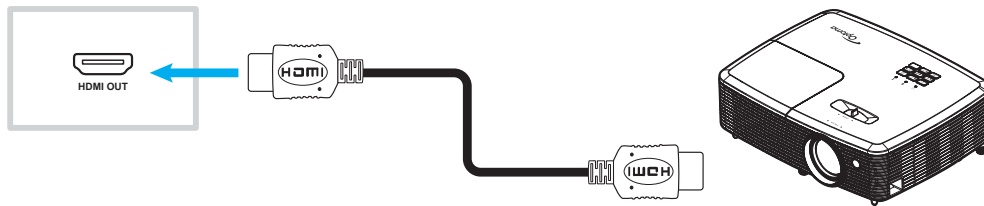

USB-verbinding

Sluit uw USB-randapparaat aan op het IFP met een USB-kabel.

Opmerking: Voor de aansluiting van het USB-flashstation, sluit u deze gewoon aan op een van de beschikbare USB-poorten.

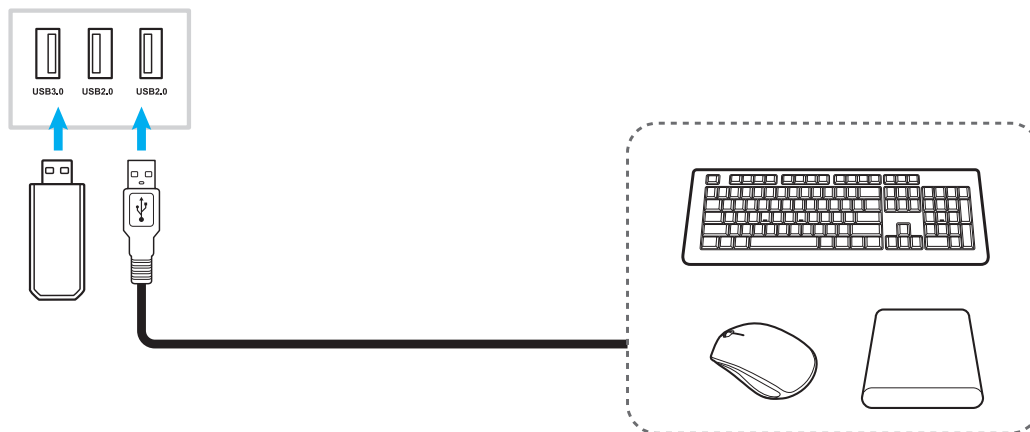

RS232-verbinding

Sluit uw computer aan op het IFP met een RS232-kabel.



Beeldscherm aansluiting

Sluit uw mini PC aan op het IFP met een schermkabel.



SETUP EN INSTALLATIE

LAN-verbinding

Sluit uw router aan op het IFP met een ethernetkabel.



Opmerking: Raadpleeg “De netwerkinstellingen configureren” op pagina 41 voor het configureren van de netwerkinstellingen.

Wi-Fi-verbinding

Voor de wifiverbinding, moet u een wifi-dongle aansluiten op de USB-poort op de zijkant van het IFP. De wifi-dongle kan het signaal ontvangen in een gebied waar er een wifinetwerk is.

Voer de volgende stappen uit om de wifi-dongle te installeren:

Sluit de WIFI USB-dongle aan op de USB 2.0 Embedded-poort. Deze kan het signaal ontvangen in het gebied waar er een wifinetwerk is.

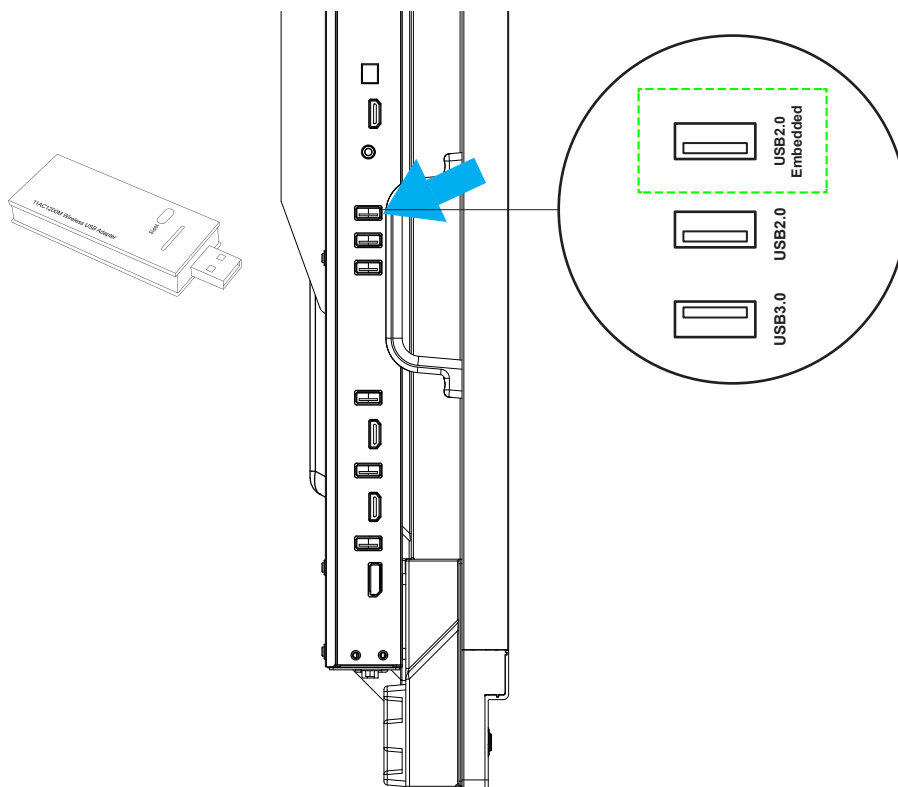

Opmerking: Raadpleeg “De netwerkinstellingen configureren” op pagina 41 voor het configureren van de wifi-instellingen.

SETUP EN INSTALLATIE

Aansluiting houder aanraakpen

Om een houder voor de aanraakpen te installeren, voltooit u de volgende stappen:

1. Maak de magnetische houder voor de aanraakpen vast op de voorzijde van het scherm.

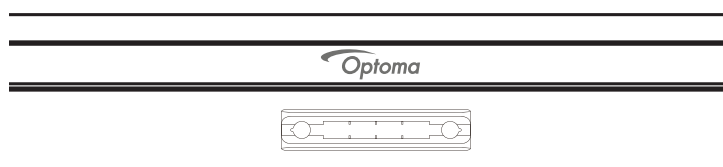

2. Stop de aanraakpen in de houder.

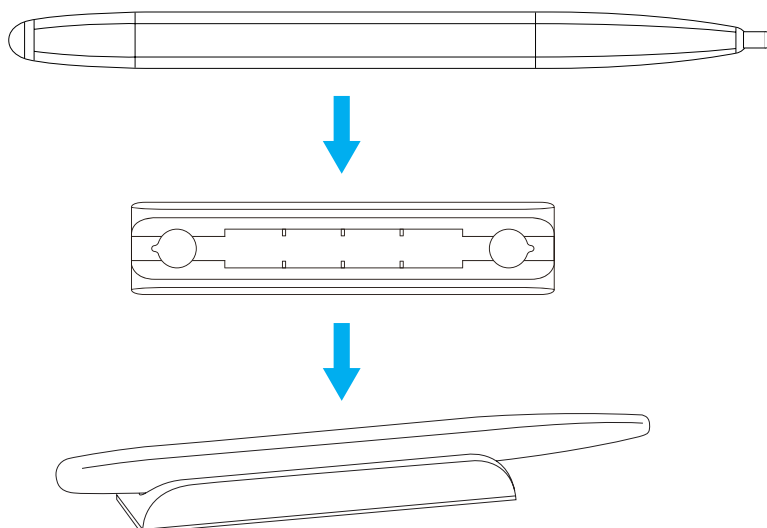

HET APPARAAT GEBRUIKEN

De stroom in-/uitschakelen

Ingeschakeld

Opmerking: Nadat de voedingskabel correct is aangesloten, moet u ervoor zorgen dat de **voedingsschakelaar** op AAN staat (I).



Druk op de **Voedingsknop** om het IFP in te schakelen. De LED-indicator licht wit op, waarmee wordt aangegeven dat het klaar is voor gebruik.

Opmerking: U kunt ook op de afstandsbediening op de knop  drukken om het IFP in te schakelen.

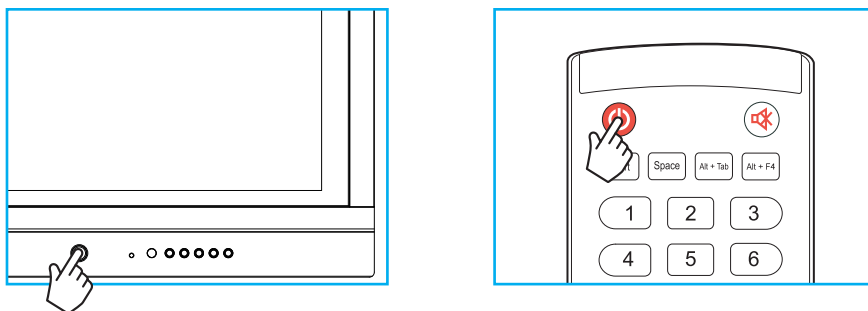

Uitschakelen

Druk gedurende 3 seconden op de **Voedingsknop** om het IFP uit te schakelen. Druk op **OK** bij de vraag om deze onmiddellijk uit te schakelen of wacht 10 seconden tot het IFP automatisch wordt uitgeschakeld.

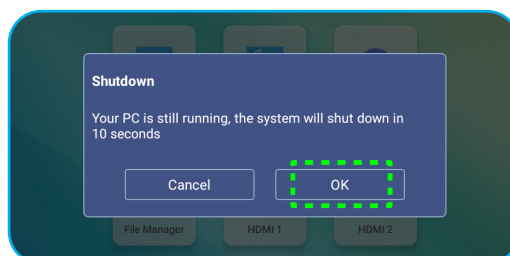

Wanneer het LED-indicatielampje rood oplicht, geeft dit aan dat het IFP naar de stand-bymodus is gegaan.

Opmerking:

- U kunt ook op de afstandsbediening op de knop  drukken om het IFP uit te schakelen.
- Het IFP verbruikt nog steeds stroom wanneer het in de stand-bymodus staat. Het wordt sterk aanbevolen om de voedingskabel uit het stopcontact te trekken als het IFP een langere tijdsperiode niet wordt gebruikt.

HET APPARAAT GEBRUIKEN

Installatiewizard

De installatiewizard verschijnt op het scherm wanneer u uw IFP voor de eerste keer gebruikt.

Opmerking: Dit IFP is uitgerust met een aanraakgevoelig scherm. U kunt gewoon op het aanraakscherm tikken om uw IFP te bedienen.

1. Selecteer de taal voor het OSD-menu.



2. Als u uw IFP wilt verbinden met internet, selecteert u een van de beschikbare netwerken en tikt u op **Verbinden**. Selecteer anders **Over slaan**.

BELANGRIJK!

- Om verbinding te maken met een draadloos netwerk, moet u ervoor zorgen dat de wifi-dongle goed is aangesloten in de USB 2.0 Embedded-poort. Raadpleeg pagina 26.
- Als u verbinding maakt met een beveiligd netwerk, moet u het wachtwoord invoeren wanneer u voor de eerste maal een verbinding tot stand brengt.

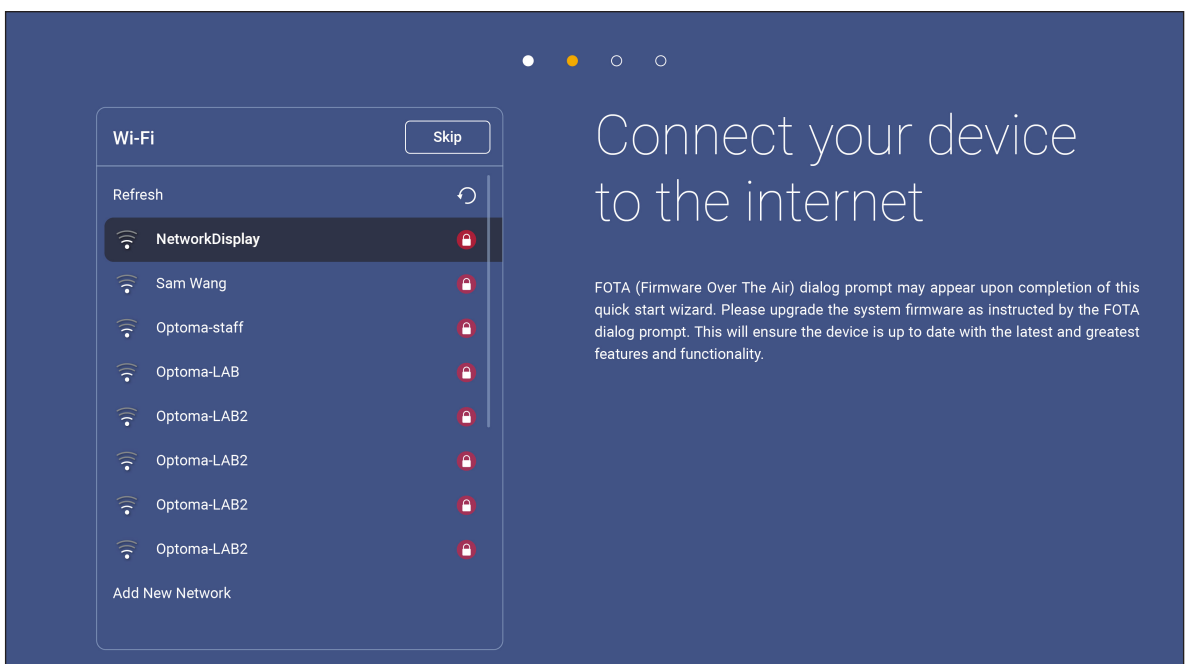

HET APPARAAT GEBRUIKEN

3. Configureer de datum- en tijdgerelateerde instellingen. Klik op **Volgende** om door te gaan.

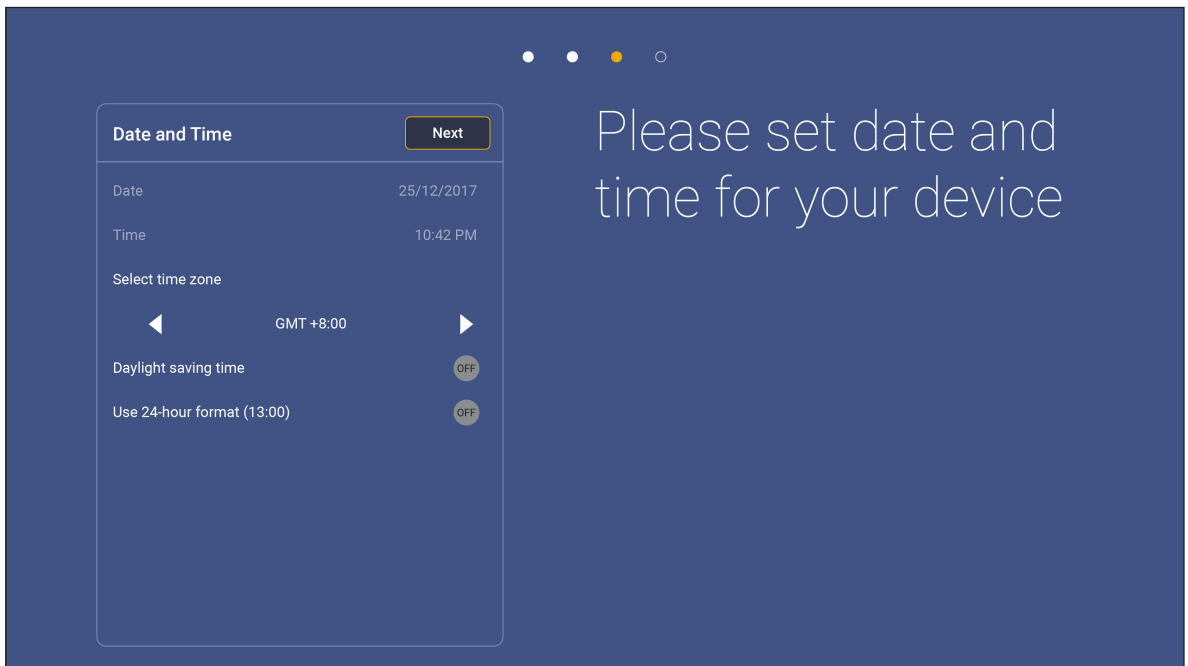

4. Lees de wettelijke beleidslijnen van Optoma, inclusief Algemene gebruiksvoorwaarden, Privacybeleid en Cookiebeleid. Tik op **Akkoord** om de installatie te voltooien. Het IFP is nu klaar voor gebruiker voor gebruik.

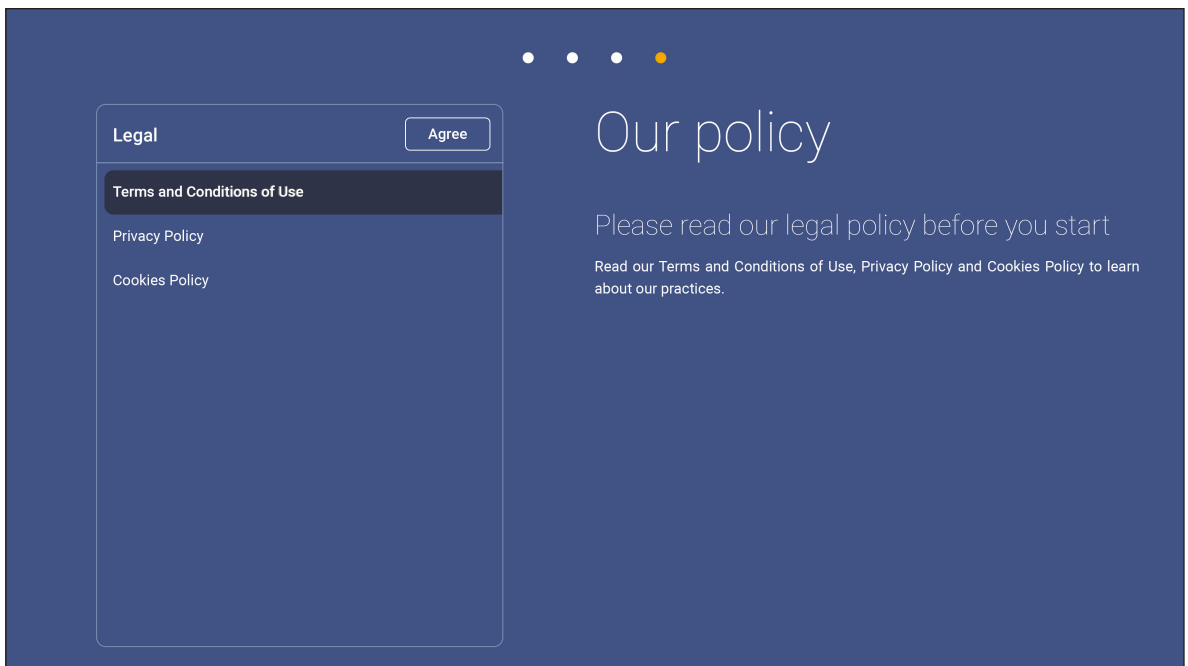



BASISBEWERKING

Overzicht startscherm

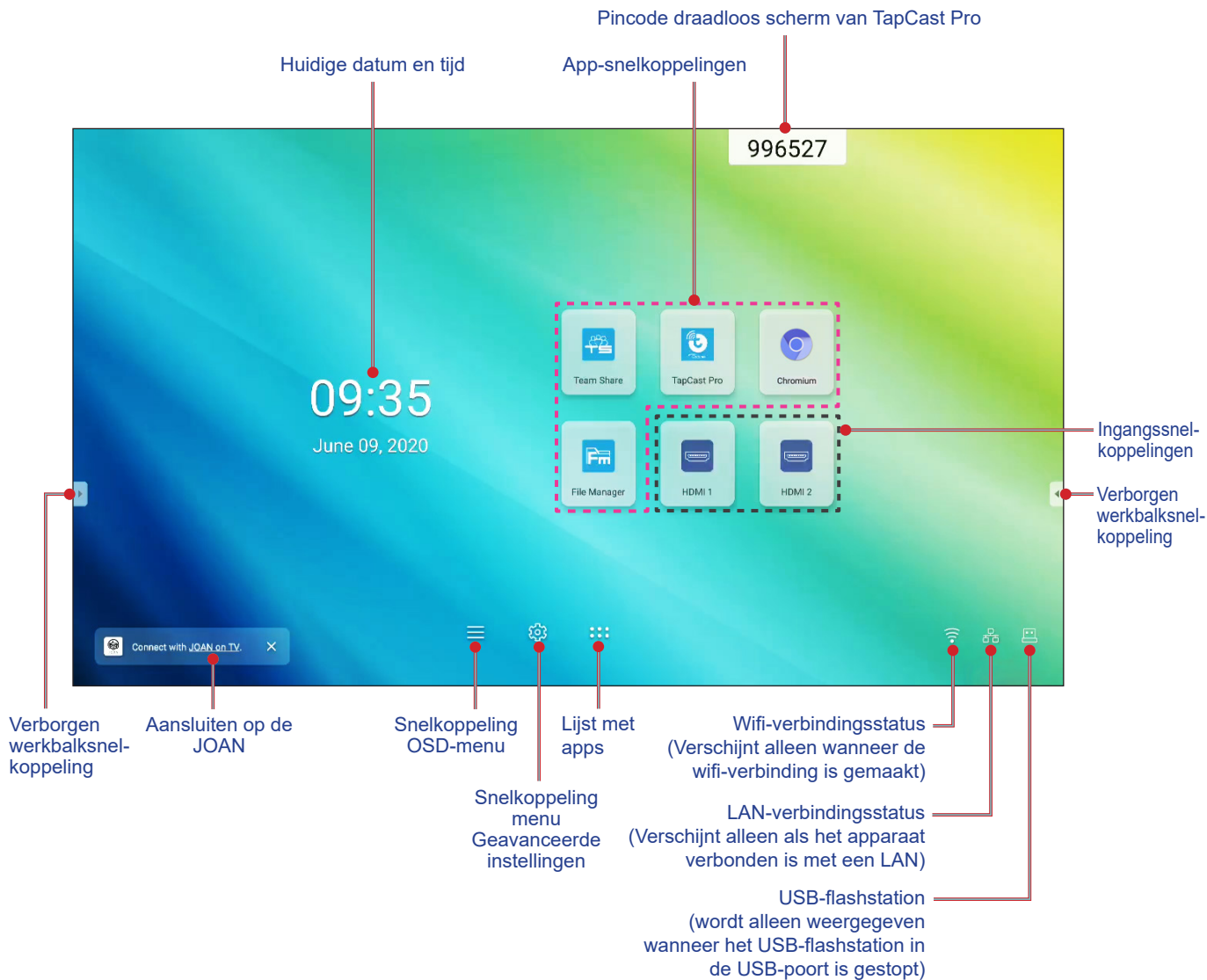
Het startscherm wordt weergegeven bij elke keer dat u het IFP start.



Om te navigeren op het startscherm kunt u het volgende doen:

- Selecteer een optie: tik eenvoudigweg op het gewenste item.
- De instelling aanpassen: sleep de schuifregelaar naar links of rechts.
- De verborgen werkbalk openen: tik op  of  links/rechts op het scherm.

Opmerking:

- *Tenzij anderszins gespecificeerd, omschrijft dit hoofdstuk de bewerkingen van het IFP met het aanraakgebaar.*
- *Als alternatief kunt u de afstandsbediening gebruiken om het IFP te bedienen.*

BASISBEWERKING

Instellingsmenu

Sleep op elk scherm de onderkant van het scherm omhoog om het menu **Setup**.



Het menu **Setup** is een onderdeel van het **OSD**-menu.

Om andere items van het **OSD**-menu weer te geven, tikt u op  links van het menu **Setup**.

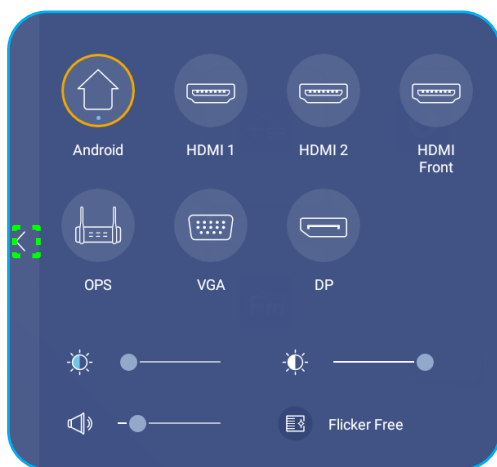

Setup-Menu

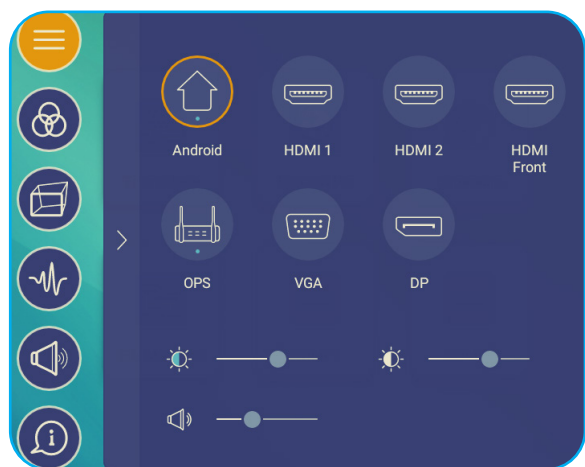

OSD-menu

BASISBEWERKING

Een invoerbron selecteren

In het menu **Setup** wordt de beschikbare bron aangeduid met het pictogram ●. Voor het wijzigen van de invoerbron, tikt u eenvoudigweg op de gewenste invoerbron.



Opmerking:

- Voor meer informatie over apparaataansluitingen, gaat u naar de sectie “Aansluitingen”.
- De OPS-optie is alleen beschikbaar als de pc-module correct is geïnstalleerd in de OPS-sleuf van het IFP.

Het achtergrondverlichtingsniveau aanpassen

In het menu **Setup** Setup sleept u de schuifbalk naar rechts/links om de achtergrondverlichting aan te passen.

Opmerking: Voor een comfortabele kijkervaring, kunt u de functie *Flikkervrij* inschakelen. De optie *Flikkervrij* is alleen zichtbaar op het scherm als het niveau van de achtergrondverlichting is ingesteld op 100%.

Opmerking: *Flikkervrij* betekent dat het apparaat geen zichtbare of onzichtbare flikkering vertoont binnen het bereik van 0-3000Hz.



BASISBEWERKING

De functie Weinig blauw licht activeren

BELANGRIJK! Studies hebben laten zien dat de stralen blauw licht met korte golflengte van de beeldschermen vermoeide ogen en schade aan het netvlies kunnen veroorzaken en in de loop van de tijd het zicht kunnen beïnvloeden, net zoals de ultravioletstralen oogletsel kunnen veroorzaken. Optoma Low Blue Light is een functie voor bescherming van de ogen die het blauwe licht kan reduceren.

In het menu **Setup** sleept u de schuifbalk naar rechts/links om het niveau van het laagblauwlicht aan te passen.

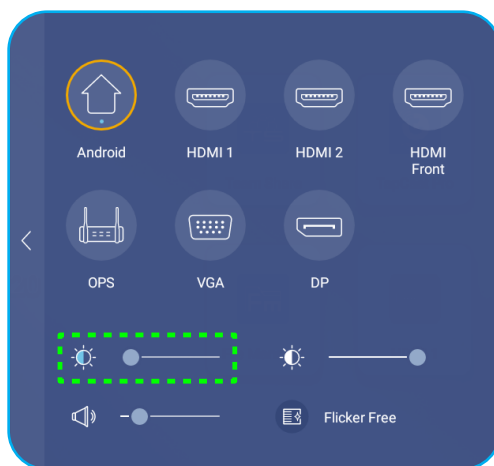

BELANGRIJK! Voor het beschermen van uw ogen tegen langdurig gebruik van het beeldscherm, raden wij u aan om het volgende te doen:

- Laat uw ogen 10 minuten rusten na 2 uur ononderbroken gebruik.
- Rol uw ogen naar boven richting uw wenkbrauwen, en rol uw ogen vervolgens om de paar uur in een grote cirkel.
- Kijk 20 seconden in de verte voor elke 20 minuten van gebruik van het beeldscherm.
- Wanneer uw ogen pijn gaan doen, sluit u uw ogen een minuut.

Het volumeniveau aanpassen



In het menu **Setup** sleept u de schuifbalk naar rechts/links om het volume aan te passen.



BASISBEWERKING

OSD-instellingen configureren

Om het **OSD**-menu te openen, voert u een van de volgende bewerkingen uit:

- Sleep de onderkant van het scherm omhoog en tik dan op  aan de linkerkzijde van het menu **Setup**. Raadpleeg “Instellingsmenu” op pagina 32 voor meer informatie.
- Druk op de knop **Menu** op de afstandsbediening.
- Tik op het startscherm op .

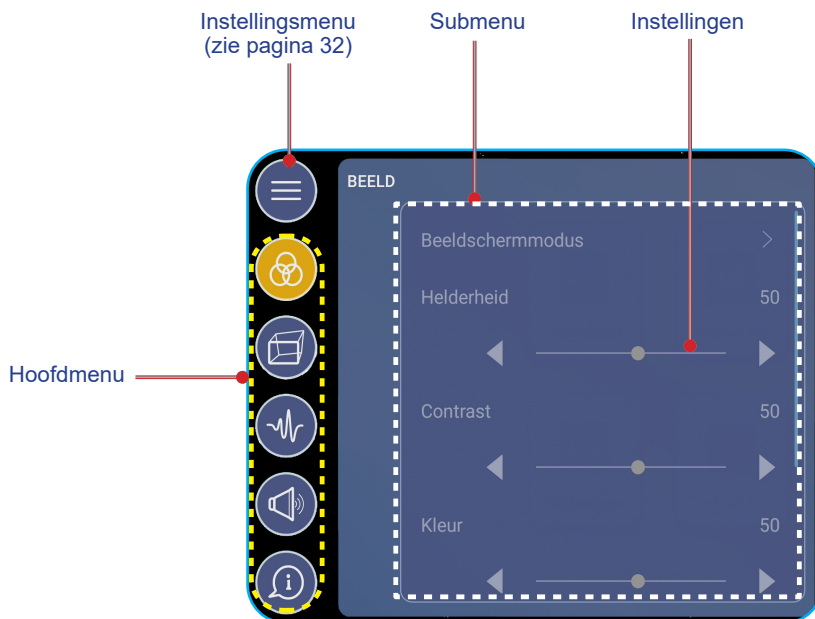

Opmerking:

- Om de instellingen van het **OSD**-menu te configureren, drukt u gewoon op het gewenste item op het scherm en gebruikt u de schermbedieningselementen om de waarde aan te passen of de instelling op te geven.
- Om van het submenu naar het hoofdmenu te gaan, tikt u op **Vorige**.
- Om het **OSD**-menu te sluiten, tikt u op een willekeurige plaats op het scherm buiten het **OSD**-menu.

De beeldinstellingen configureren

Tik in het menu **OSD** op  om het menu **Beeld** te openen en voltooi dan de volgende stappen:

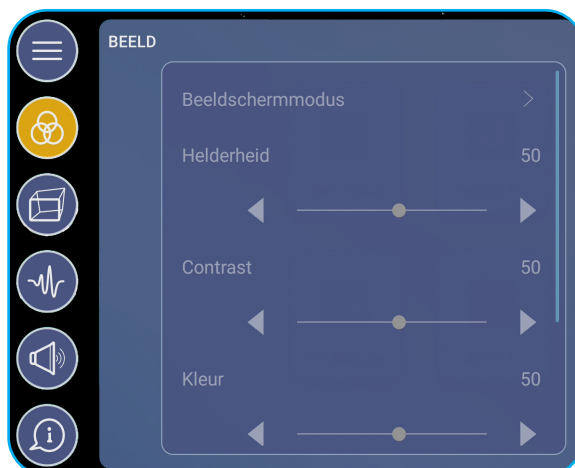

- Tik op **Beeldschermmodus** om een van de beschikbare opties te selecteren: Presentatie, Helder, Bioscoop of Gebruiker.

BASISBEWERKING

Opmerking:

- De USB-weergavefunctie in de Android-bron ondersteunt ook HDR-inhoud. Als u een HDR-video afspeelt vanaf een USB-schrijf, schakelt de weergavemodus automatisch naar HDR.
 - De beeldinstelling kan alleen worden aangepast in HDMI-, VGA- en OPS-invoer. Dit kan niet worden aangepast en wordt grijs weergegeven in de Android-bron.
 - U kunt de beeldinstellingen aanpassen door helderheid, contrast, kleur of kleurtemperatuur aan te passen volgens uw voorkeur. Selecteer **Reset** om de instellingen van de weergavemodus opnieuw in te stellen naar hun standaardwaarden.
- Tik op ◀▶ onder het item **Helderheid** om het helderheidsniveau van het scherm aan te passen.
 - Tik op ◀▶ onder het item **Contrast** om het contrastniveau van het scherm aan te passen.
 - Tik op ◀▶ onder het item **Kleur** om het kleurniveau van het scherm aan te passen van zwart-wit naar volledig verzadigde kleur.
 - Tik op ◀▶ onder het item **Kleurtemperatuur** om een van de beschikbare opties te selecteren: Standaard, Warm of Koud.
 - Tik op **Reset** om de instellingen van de weergavemodus opnieuw in te stellen naar hun standaardwaarden.

Weergave-instellingen configureren

Tik in het menu **OSD** op  om het menu **Weergave** te openen en voltooi dan de volgende stappen:



- Tik op **Aspect Ratio** om een van de beschikbare opties te selecteren: 16:9, 4:3 of PTP (pixel tot pixel).
- Tik op ◀▶ onder het item **Pixelverschuiving (min)** om een van de beschikbare opties te selecteren: Uit, 2, 3, 5, 30 of 60.
Opmerking: De functie *Pixelverschuiving (min)* helpt om schaduwbeeld te voorkomen.
- Tik op ◀▶ onder het item **Backlight** om het niveau van de achtergrondverlichting aan te passen.
Opmerking: De achtergrondverlichting kan eveneens worden aangepast in het menu **Setup**. Raadpleeg pagina 33.
- Tik op ◀▶ onder het item **Blauw Licht Filter** om het niveau blauw licht aan te passen.
Opmerking: *Blauw Licht Filter* kan eveneens worden aangepast in het menu **Setup**. Raadpleeg “De functie *Weinig blauw licht activeren*” op pagina 34.
- Tik op ◀▶ onder het item **Dynamisch zwart** om een van de beschikbare opties te selecteren: Uit, Op basis van inhoud of Op basis van omgevingsverlichting.

BASISBEWERKING

Signaalinstellingen configureren (alleen voor VGA-ingang)

Tik in het menu **OSD** op  om het menu **Signaal** te openen en voltooi dan de volgende stappen:



- Tik op **Automatic** om het beeld automatisch aan te passen naar de optimale frequentie, fase en positie.
- Tik op ◀▶ onder het item **Frequentie** om de verticale ruis van het beeld aan te passen.
- Tik op ◀▶ onder het item **Fase** om de horizontale ruis van het beeld aan te passen.
- Tik op ◀▶ onder het item **H. Positie** om de horizontale positie van het beeld handmatig aan te passen.
- Tik op ◀▶ onder het item **V. Positie** om de verticale positie van het beeld handmatig aan te passen.

De Audio-instellingen configureren

Tik in het **OSD**-menu op  om het menu **Audio** te openen en voltooi dan de volgende stappen:

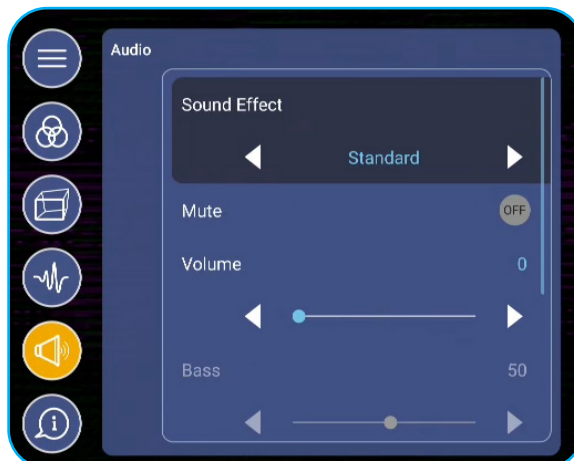

- Tik op ◀▶ onder het item **Geluidseffect** om een van de beschikbare opties te selecteren: Standaard, Vergadering, Klas, Film of gebruiker.
Opmerking: Als het geluidseffect is ingesteld op **Gebruiker**, kunt u de audio-instellingen aanpassen door het niveau voor de lage en hoge tonen aan te passen volgens uw voorkeur.
- Tik op **Dempen** om de audio te dempen of weer te geven
Opmerking: U kunt audio ook dempen of weergeven door op de afstandsbediening op de knop  te drukken.
- Tik op ◀▶ onder het item **Volume** om het volumenniveau aan te passen.
- Tik op ◀▶ onder het item **Bas** om het niveau van de lage tonen aan te passen volgens de ruimte.
Opmerking: Het niveau voor Lage tonen en Hoge tonen kan alleen worden aangepast als Geluidseffect is ingesteld op **Gebruiker**. In andere geluidseffectmodi is deze parameter vooraf ingesteld en kan deze niet worden aangepast.

BASISBEWERKING

- Tik op ◀▶ onder het item **Hoge tonen** om het niveau van de hoge tonen aan te passen volgens de ruimte.
- Tik op ◀▶ onder het item **Balans** om het niveau van de geluidsbalans aan te passen volgens de ruimte.

Apparaatinformatie weergeven

Tik in het **OSD**-menu op ⓘ om het menu **Informatie** te openen en voltooi dan de volgende stappen:

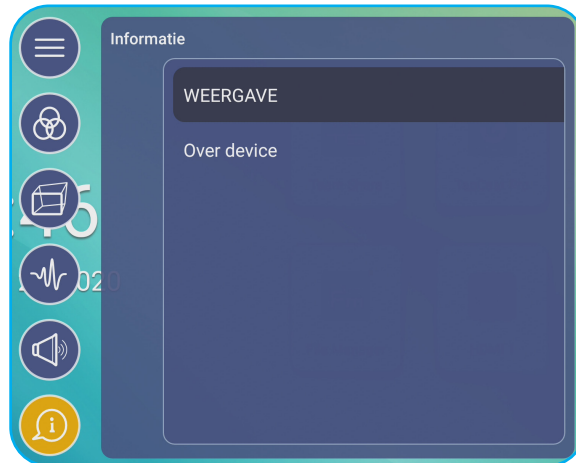

- Tik op **Weergave** om de weergavemodus, de huidige ingangsbron, de resolutie, de kleurdiepte en het kleurformaat weer te geven.
- Tik op **Over device** om de gebruikelijke modelnaam, het serienummer en de Android-versie weer te geven.

BASISBEWERKING

Geavanceerde instellingen configureren

Om het menu **Geavanceerde instellingen** te openen, tikt u op het startscherm op .

Opmerking: *Geavanceerde instellingen kunnen alleen worden gewijzigd in de Android-modus.*

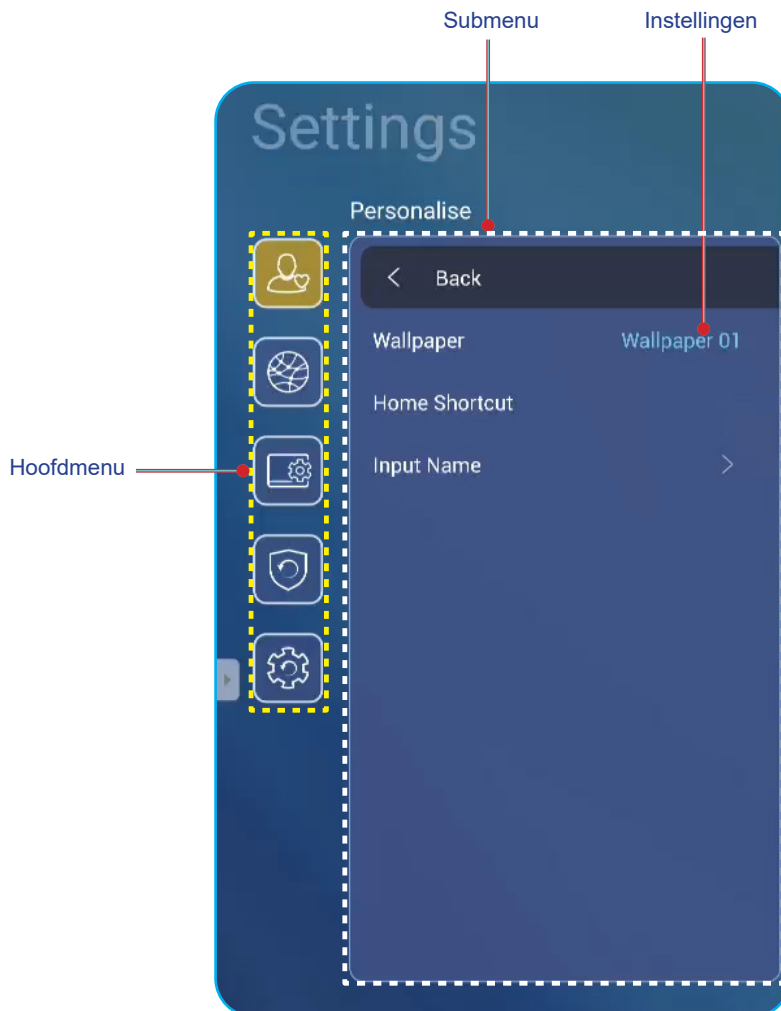

Opmerking:

- Om **Geavanceerde instellingen** te configureren, drukt u gewoon op het gewenste item op het scherm en gebruikt u de schermbedieningselementen om de waarde aan te passen of de instelling op te geven.
- Om van het submenu naar het hoofdmenu te gaan, tikt u op **Vorige**.
- Om het menu **Geavanceerde instellingen** te sluiten, tikt u op een willekeurige plaats op het scherm buiten het menu **Geavanceerde instellingen**.

BASISBEWERKING

Het systeem persoonlijk aanpassen

Tik in het menu **Geavanceerde instellingen**-op  om het menu **Persoonlijk aanpassen** te openen en voltooi dan de volgende stappen:

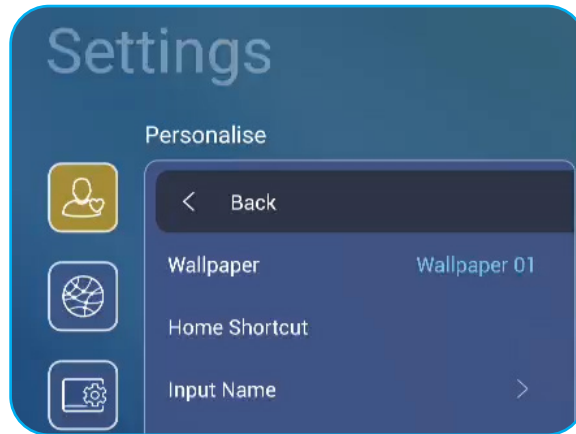

- Tik op **Achtergrondafbeelding** en selecteer dan een van de beschikbare beeldopties uit de standaard achtergrondafbeeldingen of van een afbeeldingengalerie (**Kies uit bestanden**). Om de achtergrondafbeelding te bevestigen, tikt u op **Opslaan** bij de vraag.

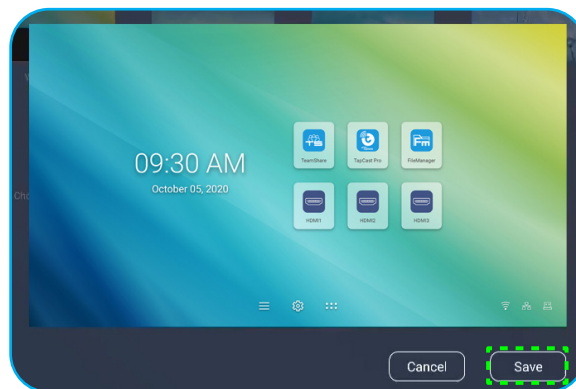

- Tik op **Home Shortcut** om de snelkoppelingen op het startscherm aan te passen. Tik op de snelkoppeling die u wilt wijzigen. Selecteer dan een nieuwe snelkoppeling en bevestig uw selectie door bij de vraag op **Gereed** te tikken.



BASISBEWERKING

- Tik op **Ingangnaam** om de ingang te hernoemen. Tik op de ingangnaam die u wilt wijzigen en tik dan een nieuwe naam en bevestig de naamwijziging door bij de vraag op **OK** te tikken.

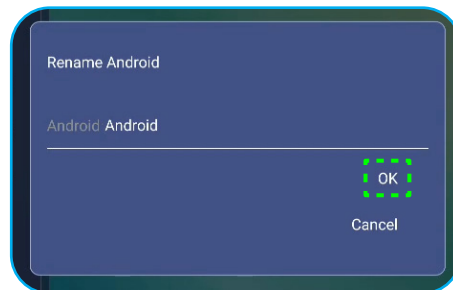

De netwerkinstellingen configureren

Tik in het menu **Geavanceerde instellingen**-op  om het menu **Netwerk** te openen en voltooi dan de volgende stappen:

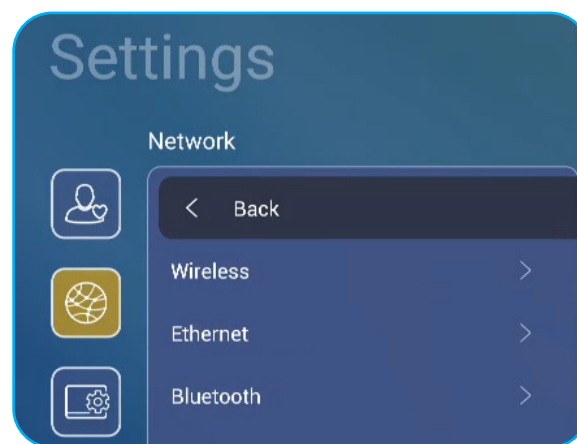

- Tik op **Draadloos** om het IFP te verbinden met het wifinetwerk en de huidige verbindingstatus weer te geven. Controleer of de wifi-functie is ingeschakeld. Tik in de lijst **Beschikbare netwerken** op het wifinetwerk van uw voorkeur. Geef een toegangswachtwoord op, indien nodig.

BELANGRIJK! *Om verbinding te maken met een draadloos netwerk, moet u ervoor zorgen dat de wifi-dongle goed is geïnstalleerd in de USB 2.0 Embedded-poort. Raadpleeg pagina 26 voor meer informatie.*

BASISBEWERKING

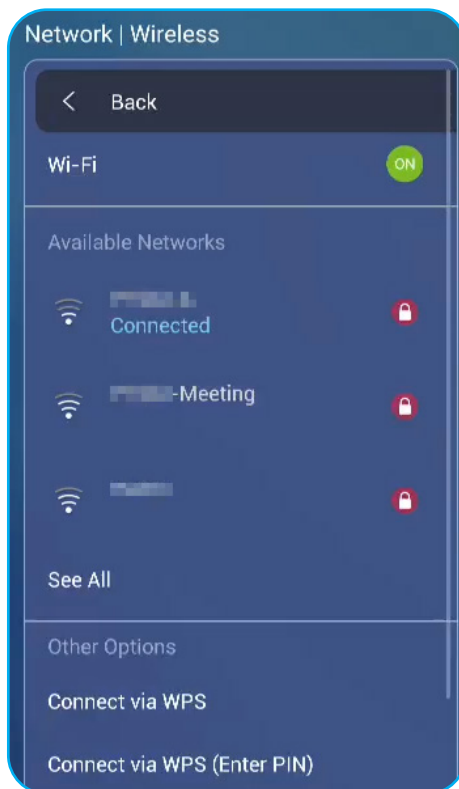

Opmerking: In de lijst **Overige opties** kunt u meer instellingen voor het draadloos netwerk configureren, zoals verbinden via WPS, een nieuw netwerk toevoegen en het configureren van draagbare hotspotinstellingen.

- Tik op **Ethernet** om de LAN-instellingen te configureren en de huidige verbindingstatus weer te geven. Proxy-instellingen en IP-instellingen invoeren (DHCP of statisch). Tik op **Reset** om alleen netwerkinstellingen opnieuw in te stellen naar hun standaardwaarden.

BELANGRIJK! Om te verbinden met een vast netwerk, moet u controleren of het IFP is verbonden met LAN. Raadpleeg pagina 26 voor meer informatie.

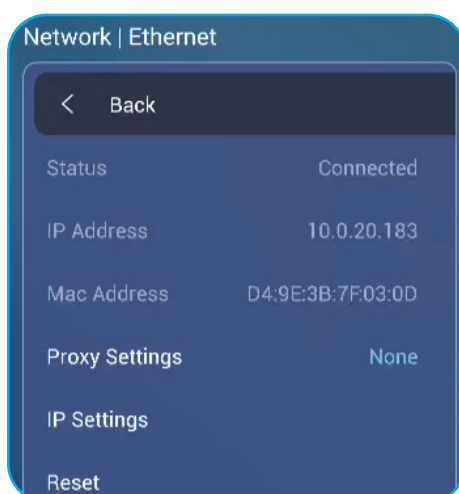

BASISBEWERKING

Apparaatinstellingen configureren

Tik in het menu **Geavanceerde instellingen**-op  om het menu **Apparaat** te openen en voltooi dan de volgende stappen:

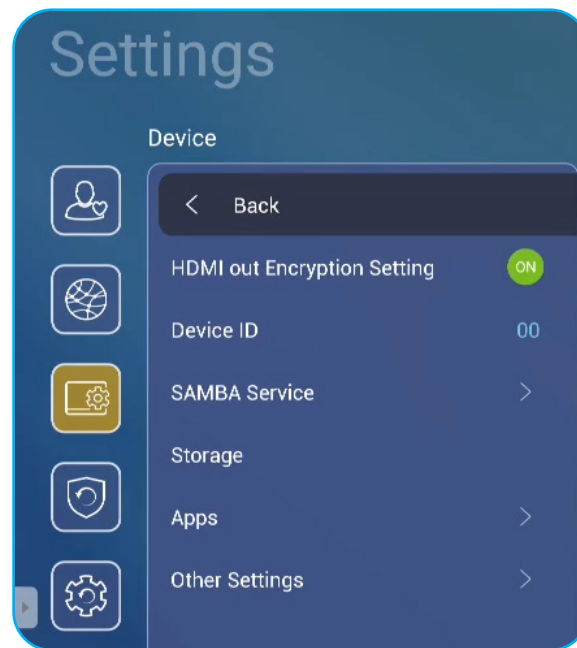

BASISBEWERKING

- Tik op **Apparaat-id** om een nieuwe id toe te wijzen aan het IFP. Tik op **OK** om te bevestigen.

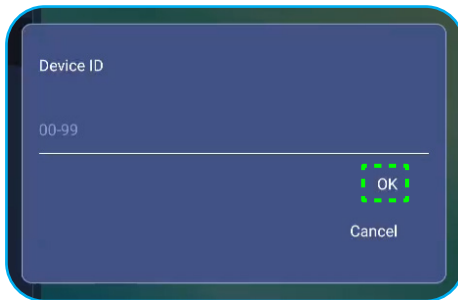

Opmerking: Apparaat-ID is verwant met de **Optoma ProService**-apparaat-id.

- Tik op **SAMBA Service** om de SAMBA-service in of uit te schakelen en configureer de verwante parameters.
Opmerking: Wanneer dit is ingeschakeld, kunt u de mappen in IFP's delen met andere apparaten onder hetzelfde netwerk. Voor het downloaden van gegevens in IFP's naar PC's, moet u een verbinding instellen via het IP-adres. Daarna kunt u een wachtwoord voor de account instellen voor de beveiliging.
- Tik op **Opslag** om het opslaggebruik weer te geven.

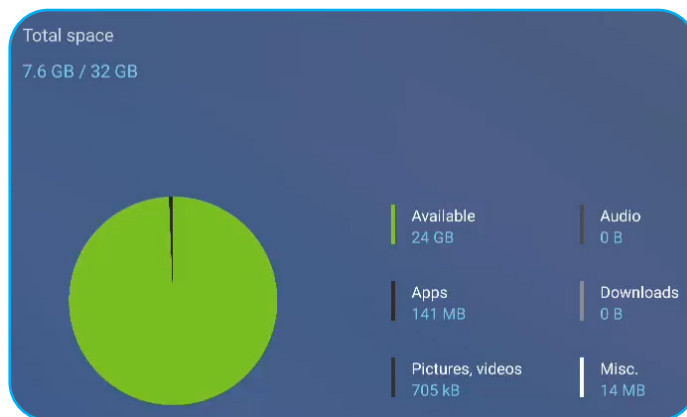

- Tik op **Apps** om apps-informatie weer te geven, gegevens en cache van apps wissen, en het stoppen van apps te forceren. Selecteer een app in de lijst om de versie te zien, wis de gegevens (**Gegevens wissen**) en cache (**Cache wissen**) ervan en geef de machtigingen weer. Om het stoppen van de app te forceren, tikt u op **Stop forceren**.

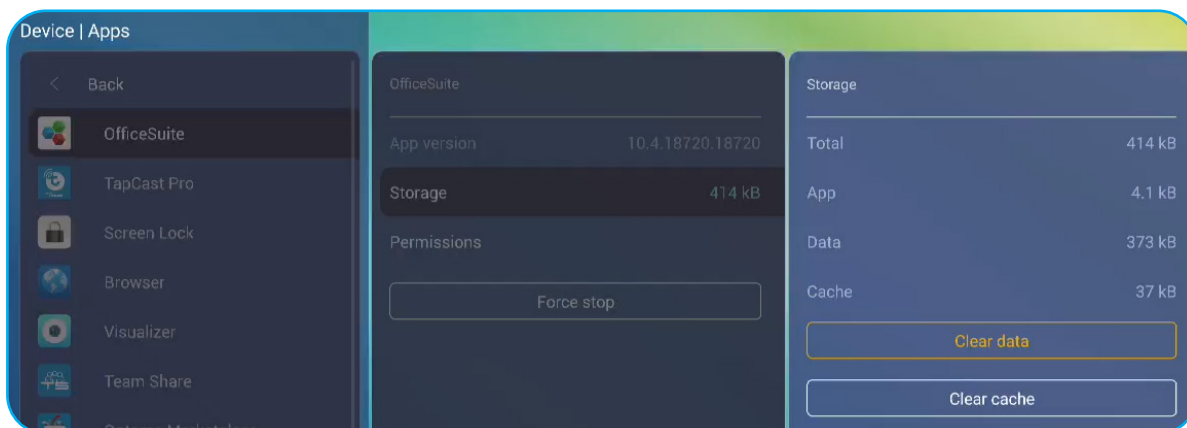

- Tik op **Overige instellingen** voor het configureren van de werkbalk op de zijkant, de zwevende werkbalk met aantekeningen, het aanraakgeluid en e-mailinstellingen. Tik op een van de volgende opties:
 - **◀▶** op het item **Instellingen werkbalk zijkant** om een van de beschikbare locaties waar de zijwerkbalk zichtbaar is, te selecteren: Alle kanalen, Alleen Android of Uitschakelen
 - **Zwevend punt** om de zwevende aantekeningenbalk in of uit te schakelen. Raadpleeg pagina 60 voor meer informatie.
 - **Aanraakgeluid** om audio in of uit te schakelen wanneer u op items op het scherm tikt.
 - **E-mail** voor het configureren van e-mailinstellingen.

BASISBEWERKING

Beveiligingsinstellingen configureren

Tik in het menu **Geavanceerde instellingen**-op  om het menu **Beveiliging** te openen en voltooi dan de volgende stappen:

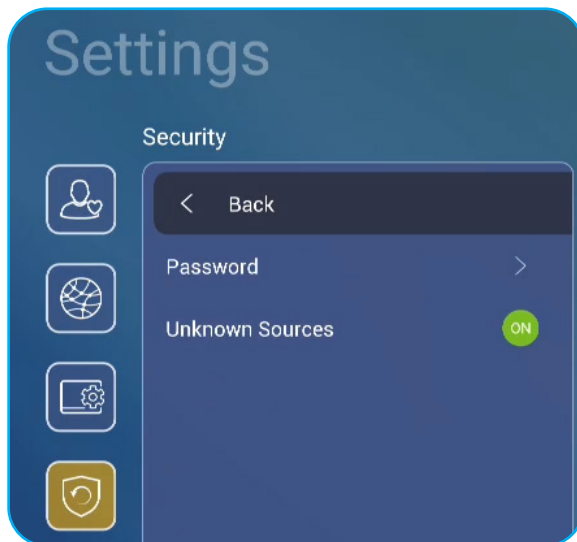

- Tik op **Wachtwoord** om het wachtwoord voor de schermvergrendeling of de USB/wifi-toegang in te stellen. Voer een van de volgende bewerkingen uit om wachtwoorden in te stellen:
 - Tik op **Instellingen schermvergrendelingswachtwoord** en voer een wachtwoord twee keer in bij de vraag. Tik op **OK** om te bevestigen.

Opmerking: Om het wachtwoord voor de schermvergrendeling te verwijderen, tikt u op **Wachtwoord schermvergrendeling wissen** (alleen zichtbaar nadat wachtwoord is ingesteld).

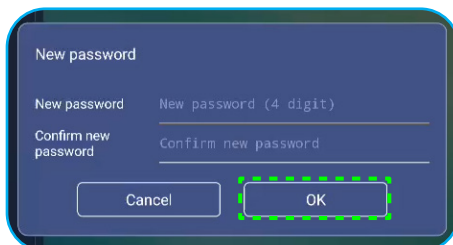

- Om het USB/Wi-Fi-station in of uit te schakelen en het USB/Wi-Fi-toegangswachtwoord in te stellen, gaat u als volgt te werk:

a) Druk op de knoppen **Source (Bron) + 5 + 9 + 8 + 0** op de afstandsbediening en voer dan het toegangswachtwoord voor **DEBUG MENU** in bij de vraag **Input Password (Wachtwoord invoeren)**. Tik op **OK** wanneer u klaar bent.

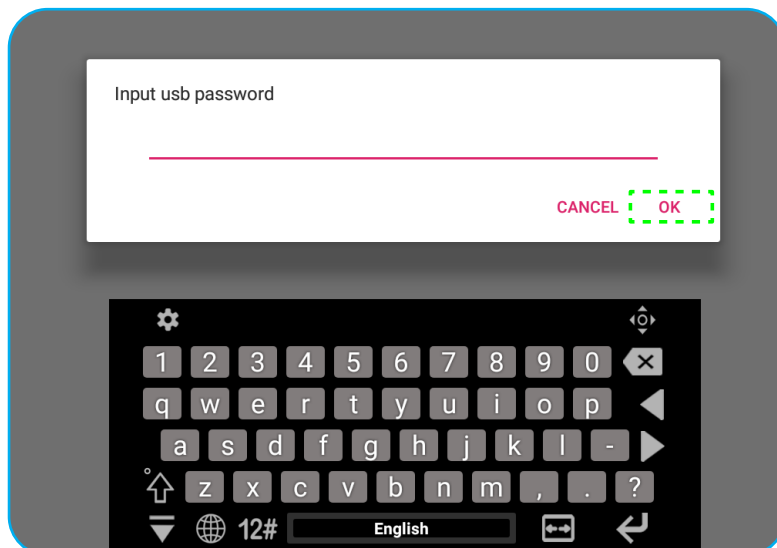

BASISBEWERKING

Na het invoeren van het juiste wachtwoord, opent het **MENU DEBUG**.

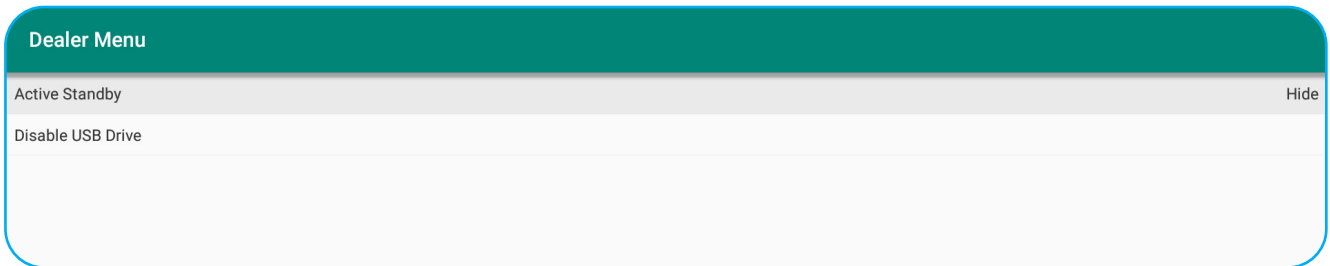

b) Tik op >>> naast **Disable USB/WIFI-station uitschakelen** om de respectieve functie in of uit te schakelen. Om dit in te schakelen, selecteert u **AAN** en om uit te schakelen, selecteert u **UIT**.

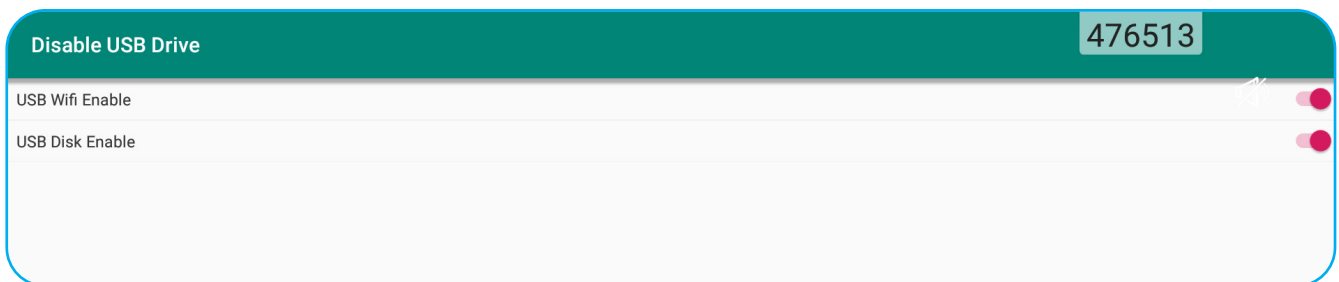

Als u **AAN** hebt geselecteerd, opent het menu **Geavanceerde instellingen > Beveiliging > Wachtwoord** automatisch met de optie **USB/Wi-Fi-toegangswachtwoord** zichtbaar.

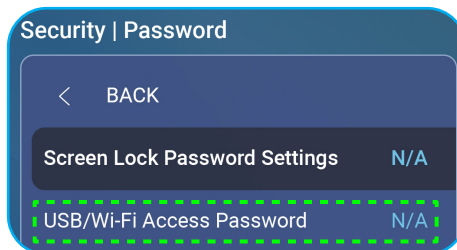

c) Tik op **USB/Wi-Fi-toegangswachtwoord** en voer twee keer een nieuw wachtwoord in bij de vraag. Tik op **OK** om te bevestigen.

Opmerking: Om het toegangswachtwoord te verwijderen, tikt u op **Clear USB/Wi-Fi-toegangswachtwoord wissen** (alleen zichtbaar nadat wachtwoord is ingesteld).

- Tik op **Onbekende bronnen** om toepassingen van derden in of uit te schakelen.

BASISBEWERKING

Systeminstellingen configureren

Tik in het menu **Geavanceerde instellingen**-op  om het menu **System** te openen en voltooi dan de volgende stappen:

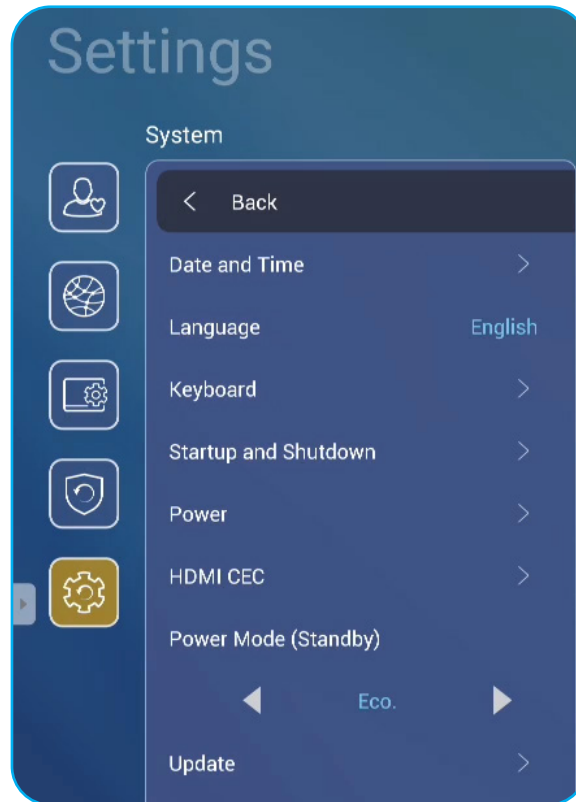

- Tik op **Datum en tijd** om met datum en tijd verwante instellingen te configureren. Tik op een van de volgende opties:

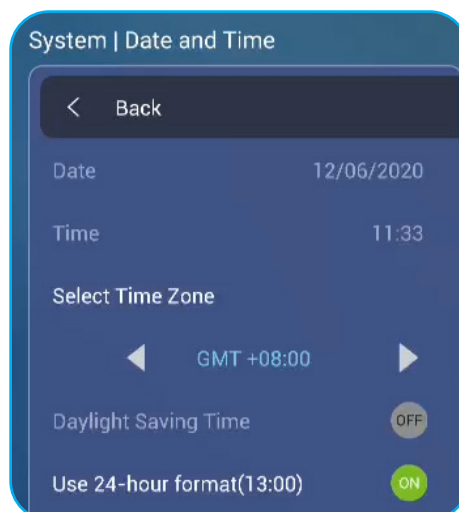

- **Tijdzone selecteren** om de tijdzone in uw gebied te selecteren.
- **Zomertijd** om de zomertijd in of uit te schakelen (indien van toepassing).
- **24-uurs notatie gebruiken(13:00)** om de 24-uurs weergave in of uit te schakelen.
- Tik op **Taal** om een van de beschikbare taalopties te selecteren: Engels, Frans, Spaans, Traditioneel Chinees, Vereenvoudigd Chinees, Portugees, Duits, Nederlands, Pools, Russisch, Tsjechisch, Deens, Zweeds, Italiaans, Turks, Arabisch en Roemeens.

BASISBEWERKING

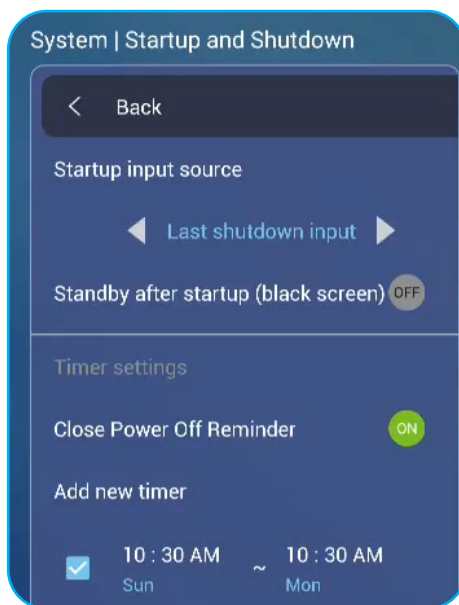

- Tik op **Toetsenbord** om toetsenborden weer te geven en te beheren.
- Tik op **Opstarten en uitschakelen** om instellingen met betrekking tot het starten en uitschakelen van het IFP te configureren. Tik op een van de volgende opties:
 - Tik op ◀▶ onder het item **ingangbron starten** om een van de beschikbare invoeropties voor de opstart te selecteren: Last shutdown input (Laatste ingang voor uitschakelen), Android, OPS, HDMI 1, HDMI 2, HDMI Front, DisplayPort of VGA, DP.
 - **Stand-by na opstarten (zwart scherm)** om stand-by na het opstarten in of uit te schakelen.
 - **Timerinstellingen > Herinnering aan uitschakelen** om de herinnering voor het uitschakelen van de voeding aan of uit te zetten wanneer het IFP gepland is voor uitschakeling.
 - **Timerinstellingen > Nieuwe timer toevoegen** om een timer voor het opstarten en afsluiten in te stellen. Om een planning in te stellen, gaat u als volgt te werk:
 - a) Om de opstart- en/of uitschakeltimer in te schakelen, schakelt u het selectievakje naast de vakjes **Opstarttimer** en **Uitschakeltimer** in.
 - b) Stel de tijd in en selecteer de dagen waarop u het IFP wilt opstarten of uitschakelen.
 - c) Tik op **Gereed** om de planning op te slaan.

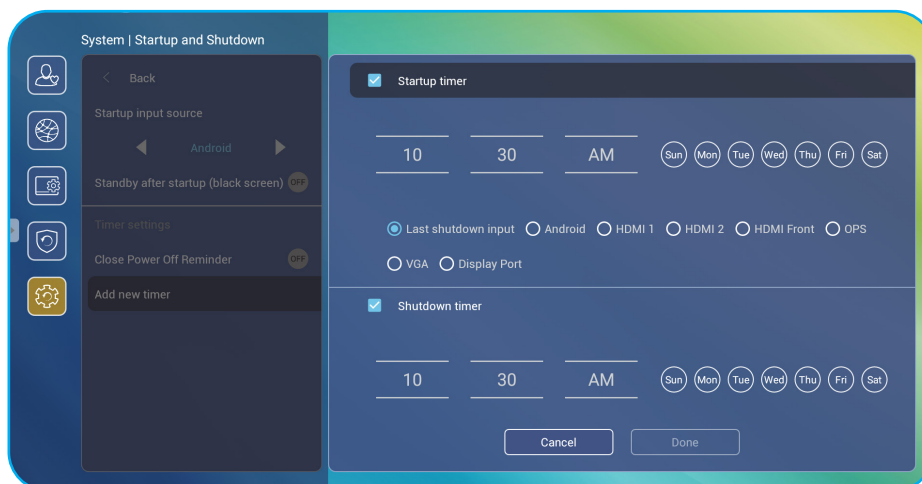

BASISBEWERKING

- d) Schakel het selectievakje naast de nieuwe planning in onder **Geavanceerde instellingen > Systeem > Opstarten en uitschakelen** om de planning te activeren.

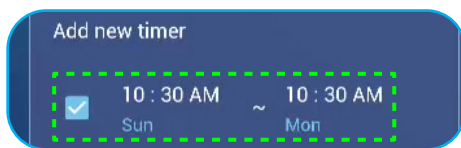

- Tik op **Voeding** om de voedingsinstellingen te configureren. Tik op een van de volgende opties:
 - **Signaal bij inschakelen** om het opstarten van het IFP in of uit te schakelen wanneer een ingangssignaal is gedetecteerd.
 - **Direct inschakelen** om het opstarten van het IFP in of uit te schakelen vanaf de stroombron.
Opmerking: De functie *Direct inschakelen* helpt installatie die gebaseerd zijn op inschakeltimers.
 - ◀▶ onder het item **Auto uitschakelen (min.)** om een van de beschikbare intervallen in minuten te selecteren voor het automatisch uitschakelen van het IFP wanneer er geen ingangsbron is gevonden: Uit (functie is uitgeschakeld), 5, 10, 15, 20, 25, 30, 35, 40, 45, 50, 55 of 60.
 - **Wake on LAN** om het IFP op afstand in of uit te schakelen via het LAN.
Opmerking: *Wake on LAN* kan niet werken en wordt grijs weergegeven wanneer Voedingsmodus (Stand-by) is ingesteld op **Actief**.
- Tik op **HDMI CEC** om alle beschikbare opties in of uit te schakelen: Scherm aan, dan speler aan, Scherm uit, dan speler uit, Speler aan, dan scherm aan of Speler uit, dan scherm uit.
- Tik op ◀▶ onder het item **Voedingsmodus (Stand-by)** om een van de beschikbare opties te selecteren: Eco of Actief. Het item **Actief** is standaard niet zichtbaar. Om de optie **Actief** in te schakelen, doet u het volgende:
 - Druk op de knoppen **Ingang + 5 + 9 + 8 + 0** op de afstandsbediening. Het **DEBUG MENU** wordt geopend.
 - Tik op **VERBERGEN** naast **Actief stand-by**. Selecteer **WEERGEVEN**.

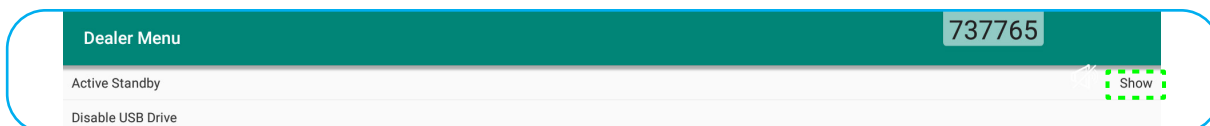

- c) Tik op **Afsluiten** om het **DEBUG MENU** af te sluiten.

De optie **Actief** is zichtbaar in het menu **Geavanceerde instellingen > Systeem > Voedingsmodus (stand-by)**.



Opmerking: De functies **Optoma ProService** en LAN-bediening eterne voeding zal alleen werken als Voedingsmodus (Stand-by) is ingesteld op **Actief**.

Opmerking: De modus Actieve stand-by verbruikt meer stroom omdat het systeem alleen de achtergrondverlichting uitschakelt en het moederbord werkt nog steeds om te kunnen reageren op de inschakelopdracht van het LAN en de **Optoma ProService**. Als u geen externe stroom hebt volgens de vraag, raden wij u aan **Eco** te gebruiken. Stand-by modus om meer energie te sparen

Opmerking: Het is ook sterk aanbevolen terug te schakelen naar **Eco**. Eco stand-by modus en zet het IFP uit gedurende een bepaalde tijd. Dit zal het IFP-systeem helpen om geheugen vrij te maken en de CPU te laden.

- Tik op **Bijwerken** om de upgradeopties te configureren. Tik op een van de volgende opties:

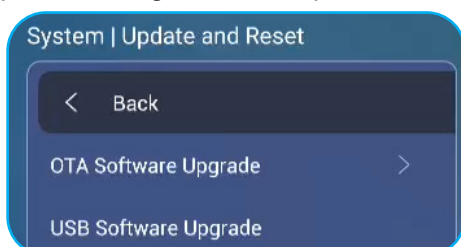

BASISBEWERKING

- **OTA-software-upgrade:** om het upgraden van software via internet in of uit te schakelen. Tik op **Auto** zodat het systeem telkens automatisch kan controleren op firmware-upgrades wanneer het IFP wordt opgestart en verbonden met internet. Als de optie **Auto** is uitgeschakeld, zal het systeem niet automatisch controleren op firmware-upgrades. Om handmatig te controleren op updates, tikt u op **Bijwerken**.

Opmerking: Het upgraden van software via internet vereist een netwerkverbinding.

- **USB-software-upgrade** voor het upgraden van software vanaf een USB-flasheschijf.

Opmerking: Om door te gaan met het upgraden van de software, slaat u het upgradebestand eerst op naar de USB-flasheschijf en sluit u de schijf vervolgens aan op een beschikbare USB-poort op het IFP. Open **Geavanceerde instellingen > Systeem > Update > USB-software-upgrade** en tik dan op **Start**.

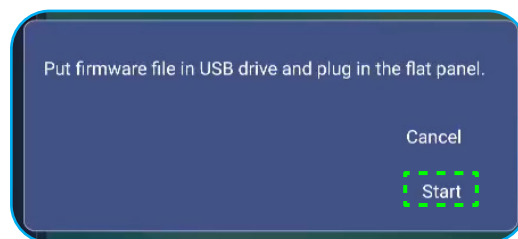



Opmerking: Als u de firmware van het IFP bijwerkt vanaf een USB-opslag, decomprimeert u eerst het upgradebestand en kopieert u vervolgens het niet-gecomprimeerde bestand naar de USB-hoofdmap. Zorg dat de USB-flasheschijf is geformatteerd als FAT32.

BELANGRIJK! Tijdens het updateproces, ofwel OTA of vanaf een USB-opslag, mag u het IFP NIET uitschakelen en mag u de USB-dongle NIET verwijderen van het IFP. Dit zal het systeem beschadigen.









BASISBEWERKING

Werkbalk zijkant

Tik op  of  om de werkbalk zijkant te openen. U kunt het paneel slepen om de positie ervan op het scherm te wijzigen.





Werkbalk zijkant

- Tik op  om de werkbalk te verbergen.
- Tik op  om terug te keren naar het vorige scherm.
- Tik op  om terug te keren naar het startscherm.
- Om recente taken weer te geven, tikt u op . Raadpleeg “Recente taken weergeven” op pagina 52 voor meer informatie.
- Om het menu **Setup** te openen, tikt u op . Raadpleeg “Instellingsmenu” op pagina 32 voor meer informatie.
- Om de app **Team Share** te openen, tikt u op . Raadpleeg “App Team Share” op pagina 53 voor meer informatie.
- Om de app Aantekeningen te openen, tikt u op . Raadpleeg “App Aantekening” op pagina 58 voor meer informatie.
- Om het huidige scherm te bevroren, tikt u op . Raadpleeg “Scherm bevroren” op pagina 59 voor meer informatie.
- Om de schermopnamefunctie te openen, tikt u op . Raadpleeg “Schermopname” op pagina 60 voor meer informatie.

BASISBEWERKING

Recente taken weergeven

Tik op  >  om al uw recent gebruikte apps weer te geven.

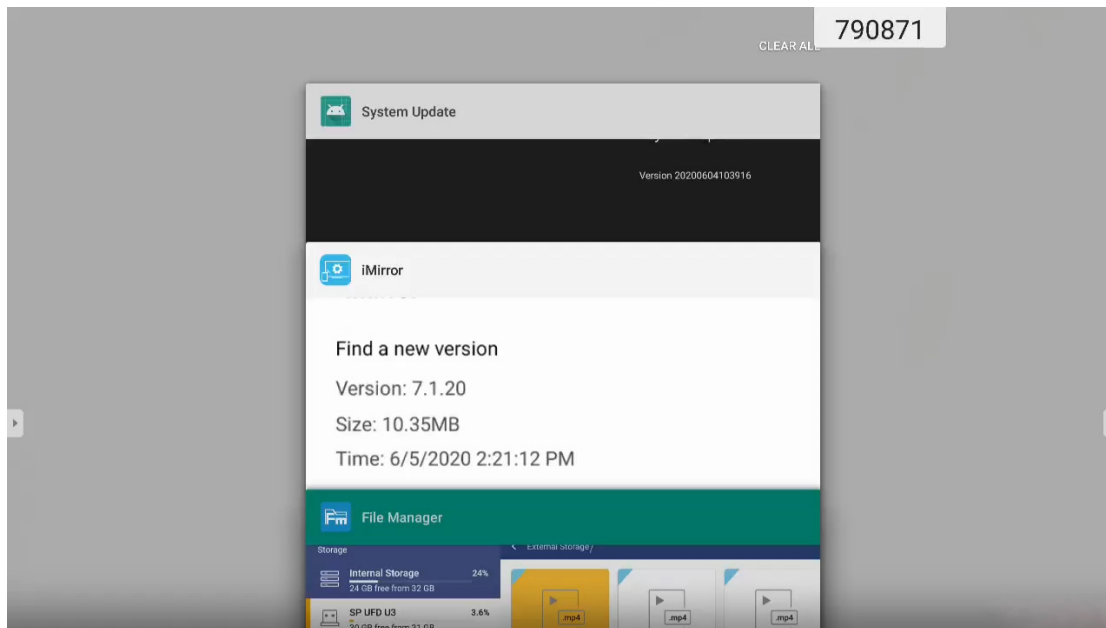

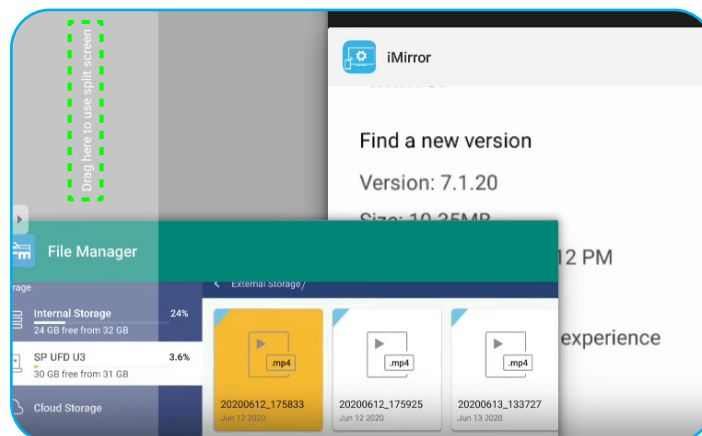

- Tik op de app die u wilt starten.
- Veeg naar links of rechts om de app te verwijderen uit de lijst.
- Om de lijst te wissen, veegt u eerst de lijst omhoog (indien nodig) en tikt u vervolgens op **ALLES WISSEN**.
- Om split screen te gebruiken, tikt en houdt u de gewenste app enkele seconden vast. Sleep dan het appvenster naar links of rechts van de kolom **Naar hier slepen om split screen te gebruiken**.



Opmerking: U kunt ook recent gebruikte apps weergeven in de zwevende aantekeningenbalk. Raadpleeg “Zwevende aantekeningenwerkbalk” op pagina 60.

BASISBEWERKING



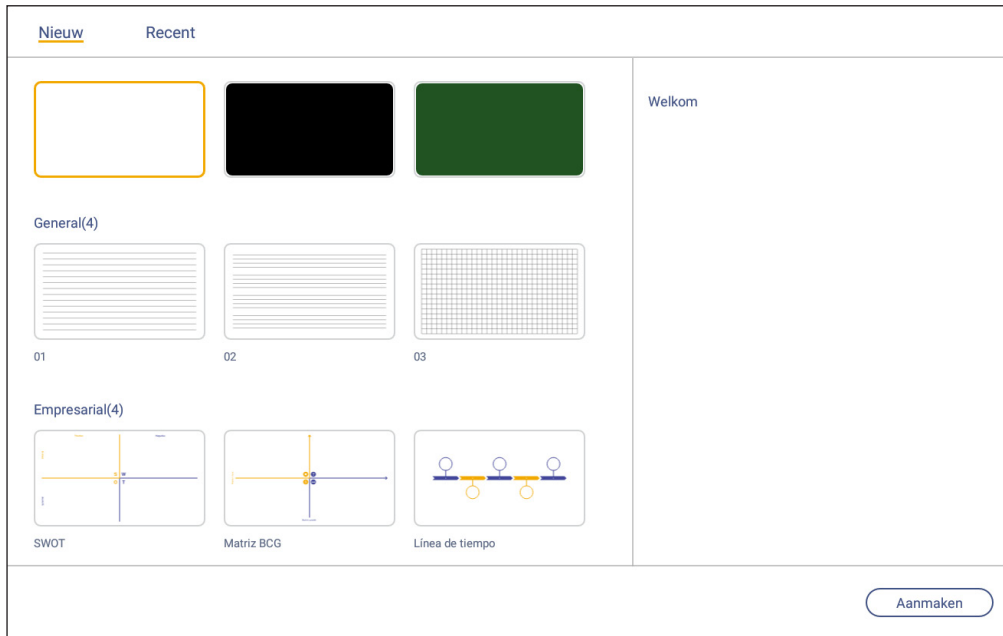

App Team Share

Tik op  >  om de app **Team Share** te openen. U kunt schrijven, krabbelen of tekenen op het virtuele whiteboard.









Doe het volgende om te starten met de app:

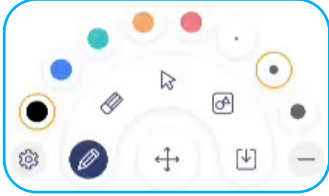



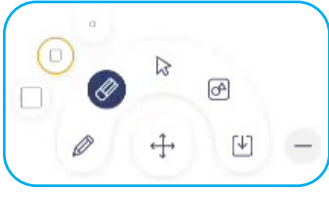
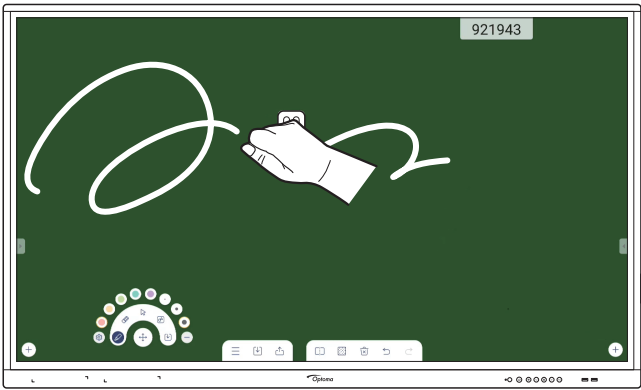



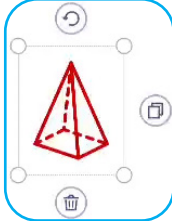

1. Selecteer een achtergrond of sjabloon voor uw inhoud op het tabblad **Nieuw**.
Opmerking: Om een eerder opgeslagen project te openen, tikt u op **Recent**, selecteert u uw gewenste project en tikt u op **Openen**.
2. Tik op **Maken** en gebruik een van de activiteiten die in de onderstaande tabel zijn beschreven.

Item	Beschrijving
 Verplaatsing bord	Tik en sleep het bord of tik langere tijd op het scherm om het bord te verplaatsen naar uw voorkeurslocatie op het scherm. 
 Sluit het bord	Sluit het bord. Het bord wordt geminimaliseerd naar één pictogram. Tik op het pictogram om het bord opnieuw te openen. Bijvoorbeeld,  :



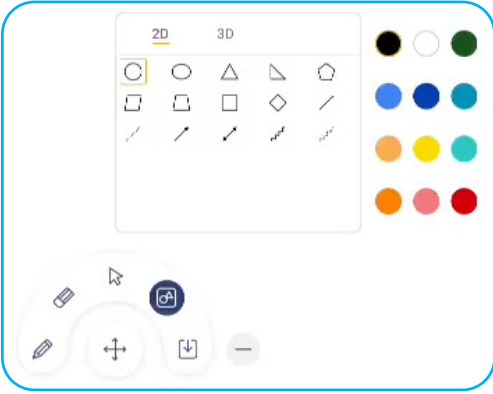







BASISBEWERKING

Item	Beschrijving
 Pen	<p>Schrijven of een lijn met vrije vorm tekenen. Tik om de gewenste dikte en kleur voor de lijn te selecteren.</p>  <p>BELANGRIJK! Vermijd schade aan het virtuele whiteboard. Gebruik voor schrijven en tekenen, ALLEEN de meegeleverde aanraakpen of uw vingers.</p> <p>Opmerking:</p> <ul style="list-style-type: none"> • Om het kleurenpalet te wijzigen, tikt u op . • De aanraakpen wordt geleverd met een dik en dun punt. De app kan automatisch detecteren welk punt (overeenkomstig  / ) u gebruikt en toont de opties op basis van de dikte van het punt. • Als u uw vingers gebruikt om te schrijven of te tekenen op het virtuele whiteboard, wordt dit beschouwd als het gebruik van een “dik penpunt”.
 Gum	<p>Alle gebieden van uw geschreven teksten of tekeningen wissen. Selecteer de gumgrootte en sleep uw vingers over het gebied dat u wilt verwijderen.</p>  <p>Opmerking: U kunt ook de palm van uw hand gebruiken om het item te wissen van het whiteboard.</p> 
 Alles wissen	<p>Alle geschreven teksten en tekeningen op het virtuele whiteboard wissen.</p>





BASISBEWERKING

Item		Beschrijving
	Selecteren	<p>Een object op het whiteboard selecteren. Tik op een van de volgende items om het geselecteerde gebied te wijzigen:</p>  <ul style="list-style-type: none"> •  (Grenspunt) om te vergroten of te verkleinen. •  om te draaien. •  om te dupliceren. •  om te verwijderen.
	Geometrische vorm	<p>Een geometrische vorm tekenen. Tik voor het selecteren van de gewenste 2D- of 3D-vorm met meerdere kleuropties.</p> 
	Bestand importeren	<p>Importeer beelden van verschillende opslagapparaten, inclusief interne opslag, USB-opslag of cloud drive.</p>
	Menu	<p>Tik op een van de volgende opties:</p> <ul style="list-style-type: none"> • Nieuw om een nieuw bestand te maken. • Openen om een bestand in iwB-indeling te openen. • Opslaan om de huidige inhoud op te slaan als een IWb-bestand. •  om het menu Instellingen te openen. Schakel dan de modus voor automatisch opslaan en de oogbeschermingsmodus in of uit, controleer op software-updates en beheer cloud-opslagaccounts. • ? om de zelfstudie voor de app Team Share te openen.

BASISBEWERKING

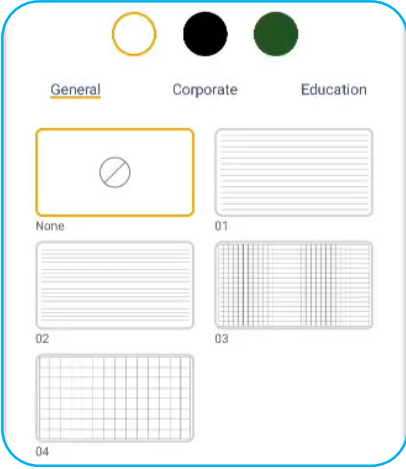
Item	Beschrijving
	<p>Bestand exporteren</p> <p>Selecteer een van de volgende opties om een bestand te exporteren. Tik op een van de volgende opties:</p> <ul style="list-style-type: none">  om het bestand te exporteren naar een interne/externe opslag of cloud-opslag. Opmerking: Zie “Cloud-opslag” op pagina 70 voor meer informatie over het beheer van de cloudopslagaccount.  om het bestand te delen met QR-code. <div data-bbox="767 584 1166 1003" style="border: 1px solid #00aaff; border-radius: 15px; padding: 10px; margin: 10px 0;"> <p style="text-align: center;">Share with QR code</p> <p style="text-align: center; font-size: 0.8em;">Ensure your device is connected to the same Wi-Fi. Then scan the QR code.</p> <div style="text-align: center;">  </div> <p style="text-align: center; border: 1px solid #ccc; border-radius: 10px; width: 60px; margin: 0 auto;">Close</p> </div> <p>Opmerking: Voorafgaand aan het scannen van de QR-code voor het weergeven van het bestand, moet u ervoor zorgen dat het IFP en uw mobiel apparaat zijn verbonden met hetzelfde Wi-Fi-netwerk.</p> <ul style="list-style-type: none">  om het bestand via e-mail te verzenden. Opmerking: Als u het bestand voor de eerste keer wilt verzenden via e-mail, wordt u gevraagd eerst de e-mailinstellingen te configureren.
	<p>Paginabeheer</p> <p>Bekijk en beheer alle pagina's die betrokken zijn bij het huidige project. Tik op een van de volgende opties:</p> <ul style="list-style-type: none">  om een pagina toe te voegen.  om een pagina te verwijderen. <div data-bbox="469 1435 1465 1778" style="border: 1px solid #00aaff; border-radius: 15px; padding: 10px; margin: 10px 0;"> <div style="display: flex; justify-content: space-between; margin-bottom: 5px;"> 1 2 3 </div> <div style="display: flex; justify-content: space-around;"> <div style="border: 1px solid #ccc; padding: 5px; width: 30%;">  </div> <div style="border: 1px solid #ccc; padding: 5px; width: 30%;">  </div> <div style="border: 2px solid #ffc107; padding: 5px; width: 30%; position: relative;"> <div style="position: absolute; top: 5px; left: 5px;">+</div> <div style="position: absolute; top: 5px; right: 5px;">+</div> <div style="position: absolute; top: 50%; left: 50%; transform: translate(-50%, -50%);">  </div> </div> </div> <div style="display: flex; justify-content: space-between; margin-top: 5px;"> <div style="display: flex; align-items: center; gap: 10px;"> + <div style="border: 1px solid #ccc; border-radius: 10px; padding: 2px 5px; display: flex; gap: 5px;"> ☰ ↓ ↑ </div> </div> <div style="border: 1px solid #ccc; border-radius: 10px; padding: 2px 5px; display: flex; gap: 5px;"> 📄 🔍 🗑️ </div> </div> </div>

BASISBEWERKING

Item	Beschrijving	
	Achtergrondopties	Selecteer een achtergrond of sjabloon voor uw inhoud. 
	Ongedaan maken	Uw laatste actie ongedaan maken.
	Opnieuw uitvoeren	Uw laatste actie opnieuw uitvoeren.
	Pagina toevoegen	Voeg een nieuwe pagina toe.





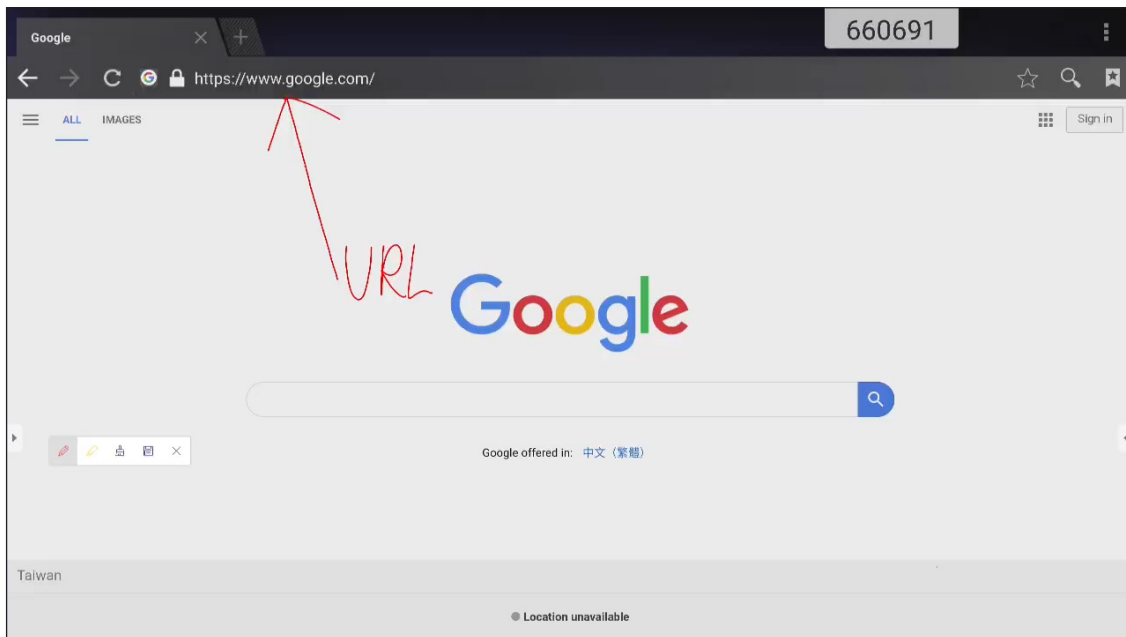

BASISBEWERKING

App Aantekening

Tik op  >  om de app Aantekening te openen.





In deze modus kunt u het volgende doen:

- Tik op  om te schrijven en tekenen op het scherm.
Opmerking: U kunt de kleur van de pen wijzigen door herhaaldelijk op  te tikken.
- Tik op  om het item op te lichten op het scherm.
Opmerking: U kunt de kleur van de markeerstift wijzigen door herhaaldelijk op  te tikken.
- Tik op  om alle annotaties op het scherm te wissen.
Opmerking: U kunt ook de palm van uw hand gebruiken om de gebieden van uw geschreven teksten of tekeningen te wissen.
- Tik op  voor het vastleggen van een schermopname van het gehele scherm.
- Tik op  om de huidige modus af te sluiten.



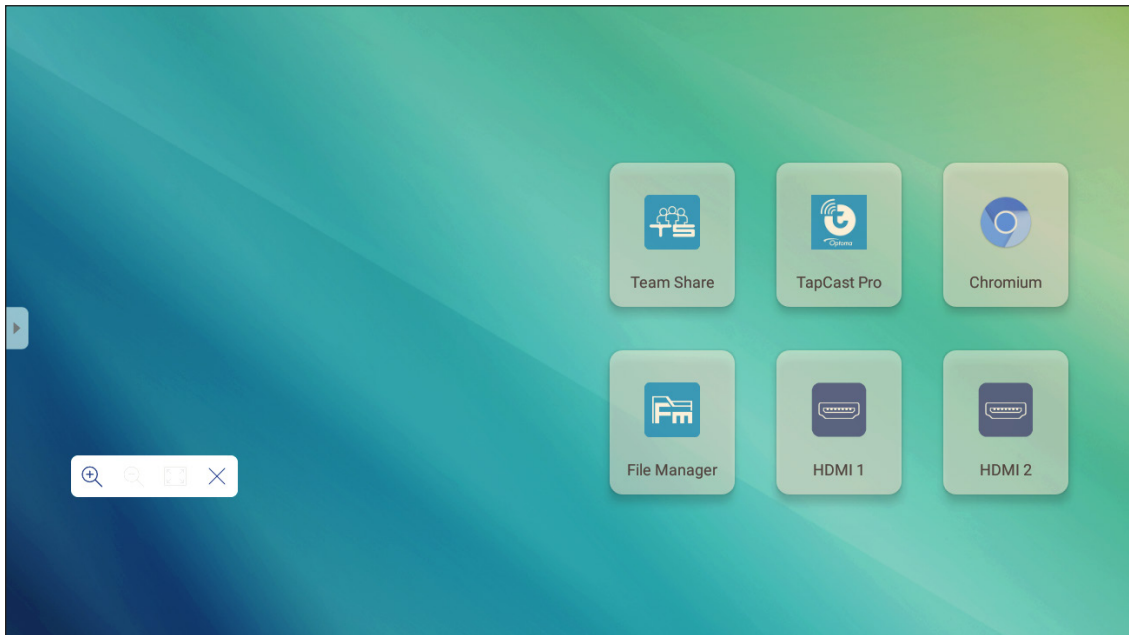

BASISBEWERKING

Schermbevriezen

Tik op  >  om het huidige scherm te bevriezen.





In deze modus kunt u het volgende doen:





- Tik op  om in te zoomen. Vervolgens kunt u pannen en over het beeld bewegen.
Opmerking: Met elke tik neemt de vergroting toe.
- Tik op  om uit te zoomen.
Opmerking: U kunt ook twee vingers samenknijpen op het scherm om in of uit te zoomen.
- Tik op  om het beeld naar de oorspronkelijke grootte te herstellen.
- Tik op  om de huidige modus af te sluiten.

BASISBEWERKING

Schermpopname

Tik op  >  om het hulpprogramma voor de schermopname te openen. Dit hulpprogramma helpt u bij het opnemen van video's vanaf het scherm van het IFP.







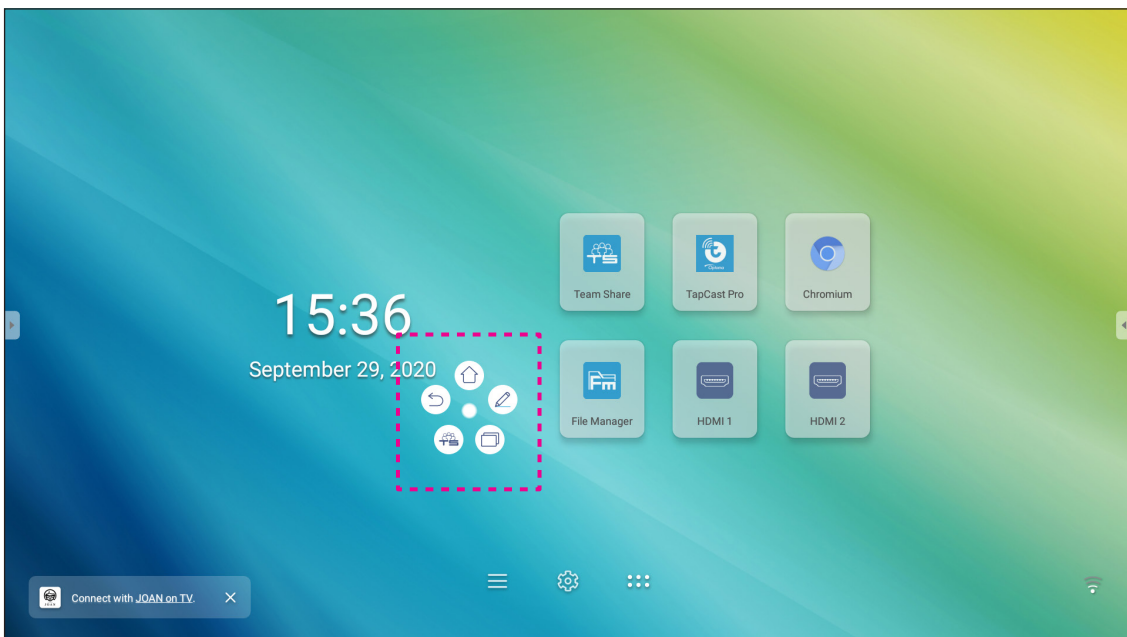

- Tik op  om het opnemen van het scherm te starten. Tik tijdens de opname op  om de opname te pauzeren of op  om de opname te stoppen, selecteer dan een locatie waar u de opname wilt opslaan en tik dan op **OK**.
- Tik op  om de opname-instellingen te configureren: videoresolutie en standaardpad waar de opnamen worden opgeslagen.
Opmerking: Standaard worden alle opnamen opgeslagen in de map *Opname*.
- Tik op  om het opnamehulpprogramma te sluiten.

Zwevende aantekeningenwerkbalk

Raak het scherm aan met uw twee vingers een centimeter van elkaar verwijderd. De zwevende aantekeningenwerkbalk wordt geopend.



- Tik op  om terug te keren naar het vorige scherm.
- Tik op  om terug te keren naar het startscherm.
- Tik op  om de app Aantekening te openen.
- Tik op  om **Team Share** te openen.
- Tik op  om recente taken weer te geven. Tik op de taak waarnaar u wilt schakelen of tik op  om de aantekeningenwerkbalk te sluiten.
- Tik op  en sleep de aantekeningenwerkbalk naar uw voorkeurslocatie op het scherm.

DE APPS GEBRUIKEN

Tik vanaf het startscherm op **⋮** om de lijst met Apps weer te geven.

BELANGRIJK! *Het ingebedde Android 8.0-besturingssysteem is niet standaard Android. Als zodanig is Google Play niet beschikbaar in de lijst met apps. De geïnstalleerde toepassing van derden werkt wellicht niet goed als het niet is ontworpen voor IFP. Optoma zal niet garanderen dat deze zelf-geïnstalleerde apps werken.*

De interactieve platte beeldschermen van Optoma voeren een aangepast Android-besturingssysteem uit en bieden geen ondersteuning voor Google Play-services. Het besturingssysteem is mogelijk niet compatibel met alle Android-apps van derden. Android-apps van derden kunnen verschillen in kwaliteit en sommige bevatten zelfs boosaardige codes. Dit kan de systeembeveiliging in gevaar brengen en de productgarantie ongeldig maken. Optoma biedt geen garanties met betrekking tot de kwaliteit, beveiliging of geschiktheid van alle apps van derden en hun compatibiliteit met het interactief plat Optoma-beeldscherm. Optoma aanvaardt geen verantwoordelijkheid of aansprakelijkheid met betrekking tot elke schade, fout, verlies in functionaliteit of beveiligingsproblemen die voortvloeien als een direct of indirect resultaat van de installatie van apps van derde op het interactief plat beeldscherm. De ondersteuning van Optoma bij het corrigeren van problemen die kunnen voortvloeien uit de installatie van apps van derden, zal worden gefactureerd en kan beperkt zijn. De informatie is correct op het ogenblik van de opmaak van dit document en is onderhevig aan wijzigingen.

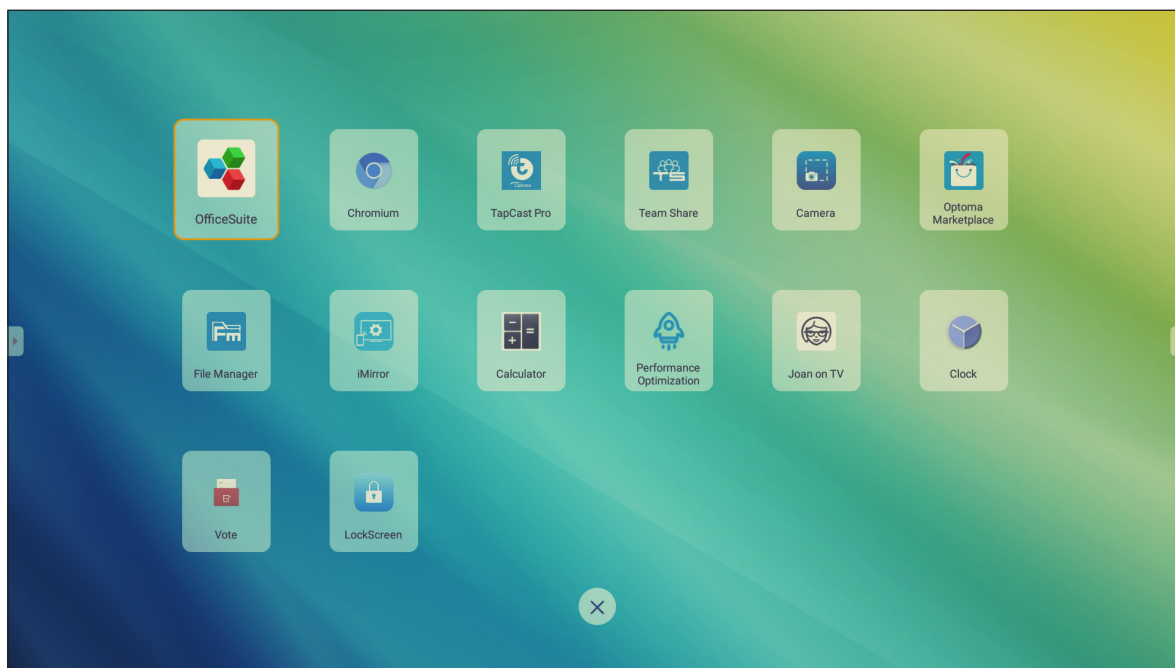

Opmerking: *Om een toepassing van derden te installeren, moet u eerst de instelling **Onbekende bronnen** inschakelen in het menu **Geavanceerde instellingen > Beveiliging**. Raadpleeg “Beveiligingsinstellingen configureren” op pagina 45.*

DE APPS GEBRUIKEN





TapCast Pro

Tik op  **TapCast Pro** om het scherm van uw mobiel apparaat of computer te projecteren naar het IFP via een wifi- of LAN-verbinding.

BELANGRIJK!

- *Het IFP en uw mobiele apparaat/computer moeten zijn verbonden met hetzelfde wifi- of LAN-netwerk.*
- *Zorg er tijdens de bewerking voor dat u toegang hebt tot het internet.*

Compatibiliteitstabel TapCast Pro-app

Besturingssysteem	Beschikbare versie
 Vensters	Windows 7/8/10
 Mac	OSX 10.8 of later
 iPhone	iOS 9.0 of later
 Android	Android 5.0 of later
 Chroom	Chrome OS 65 of later

Mobiel apparaat

Wanneer het scherm met de installatierichtlijnen verschijnt, scant u de QR-code voor het downloaden en installeren van de app **TapCast Pro** op uw mobiel apparaat.

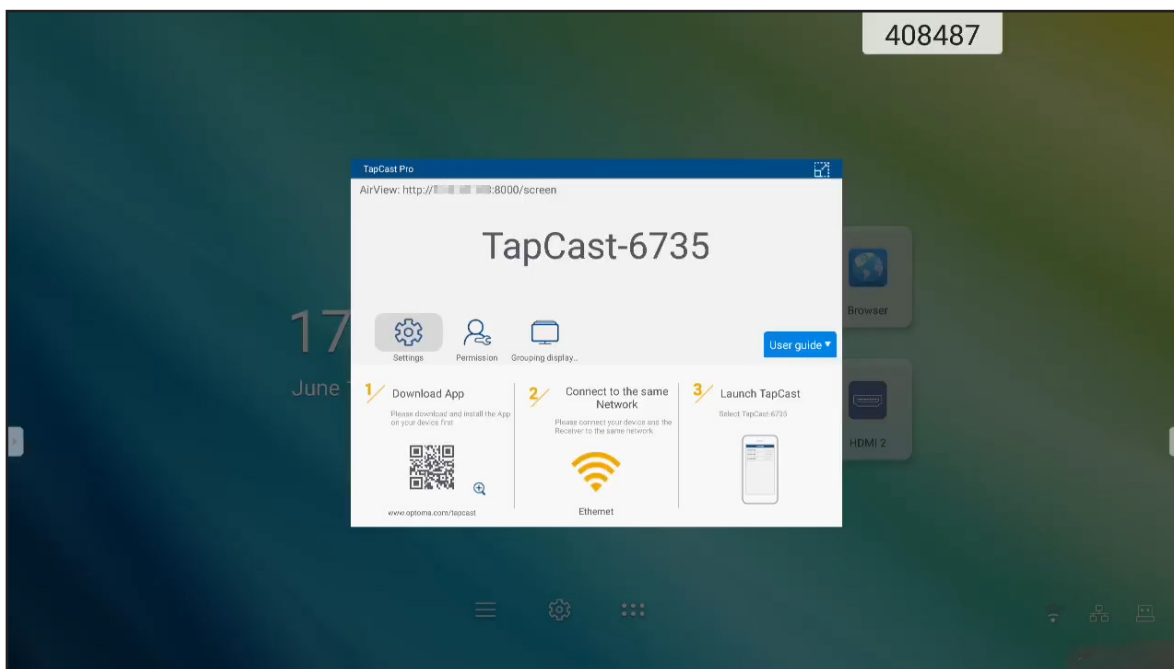

DE APPS GEBRUIKEN

Voer de volgende stappen uit om het scherm te delen:

1. Start de app **TapCast Pro**. Voer het TapCast-wachtwoord in en tik op **OK** om de verbinding te maken.

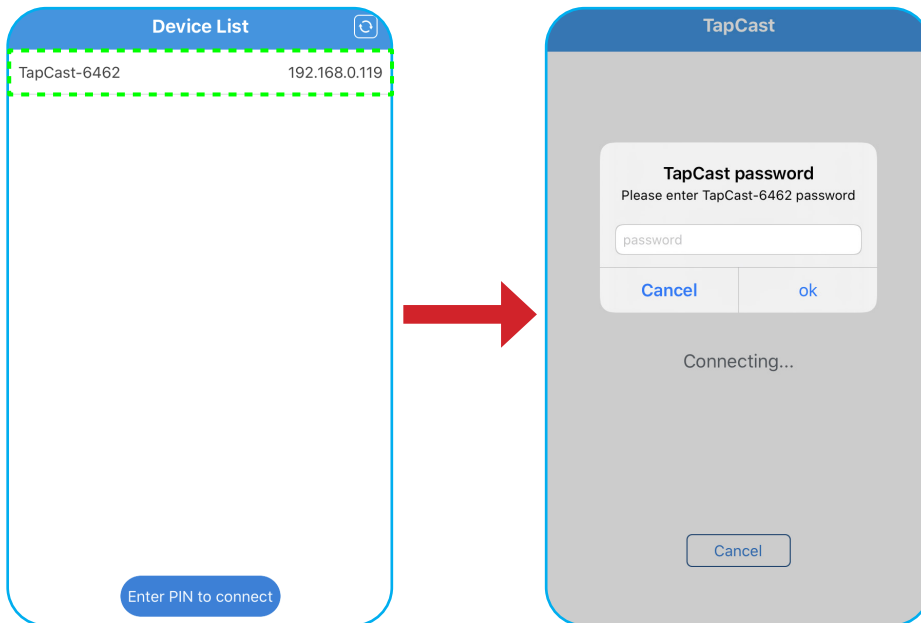

Opmerking: U kunt het wachtwoord voor de installatie via draadloze verbinding verkrijgen op het scherm met installatierichtlijn.

2. Tik op een van de volgende opties:

- **Opslag** om te luisteren naar muziek die is opgeslagen op uw mobiele apparaat.
- **Foto** voor het weergeven van de foto's die zijn opgeslagen op uw mobiel apparaat.
- **Document** voor het weergeven van bestanden die zijn opgeslagen op uw mobiel apparaat.
- **APK uploaden** voor het uploaden van apps van uw mobiel apparaat naar het IFP.
- **Camera** voor het inschakelen van de camera van uw mobiel apparaat en draag dan het beeld dat is vastgelegd door de camera, over naar het IFP.
- **Afstandsbediening** om uw mobiel apparaat te gebruiken als afstandsbediening om het IFP te bedienen.
- **Toepassingen** om uw mobiele telefoon de mogelijkheid te bieden om de apps die zijn geïnstalleerd op het apparaat, op afstand te starten.
- **Desktop** om het IFP-scherm te spiegelen naar uw mobiel apparaat. U kunt uw mobiel apparaat gebruiken om het IFP te bedienen. Om de sessie op afstand te beëindigen, tikt u op .
- **Desktop met aantekening** om het IFP-scherm te spiegelen naar uw mobiel apparaat met aantekeningfunctie ingeschakeld. U kunt uw mobiel apparaat gebruiken om het IFP te bedienen. Om de sessie op afstand te beëindigen, tikt u op .

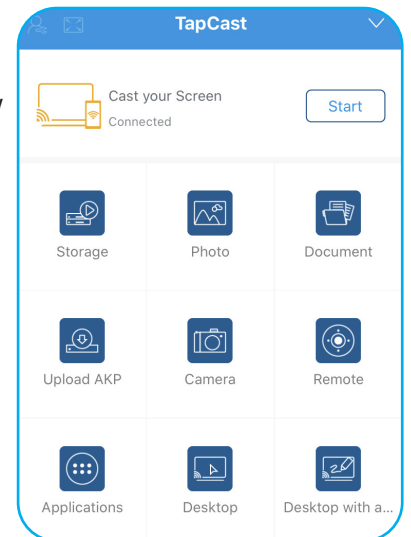

DE APPS GEBRUIKEN

Screen-Casting mobiel apparaat

Om het scherm van uw mobiel iOS-apparaat te spiegelen naar het IFP, sleept u de onderkant van het scherm omhoog om **Controlecentrum > Scherm spiegelen** te openen en tikt u vervolgens op het apparaat. Om de sessie op afstand te beëindigen, tikt u op **Spiegelen stoppen**.



Computer

Ga naar <https://www.optoma.com/ifp/> voor het downloaden van de app **Afzender delen**. Installeer de app vervolgens op uw computer.

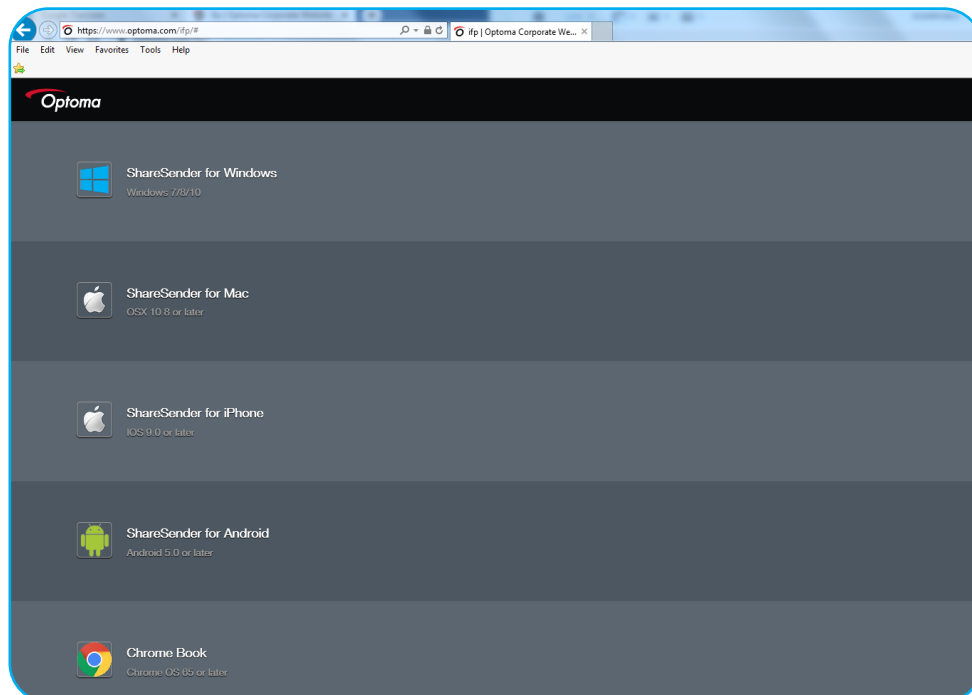

DE APPS GEBRUIKEN

Om het scherm te delen:

1. Start de app **TapCast Pro**. Voer vervolgens het TapCast-wachtwoord in om de verbinding te maken.

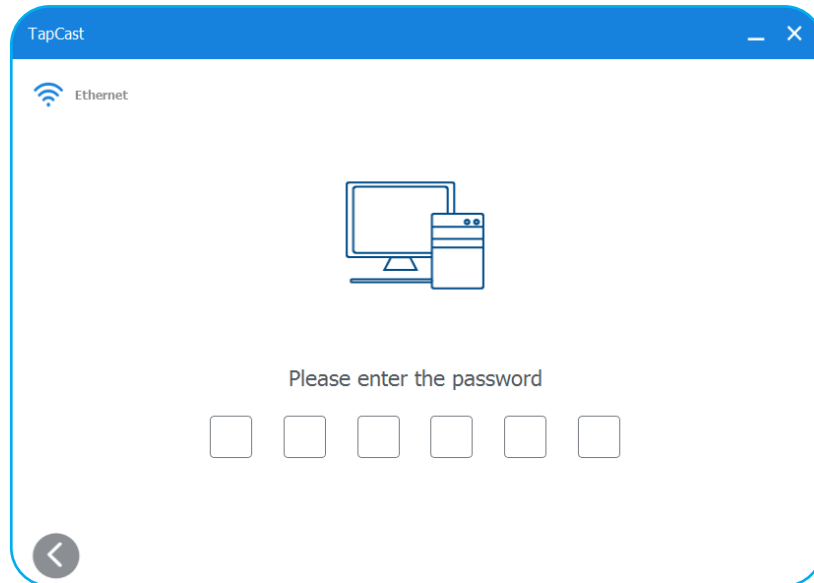

Opmerking: U kunt het wachtwoord verkrijgen op het scherm van het IFP.

2. Tik na het verbinden op een van de volgende items:
 - **Start** om het scherm van uw computer te spiegelen naar het IFP.
 - **Schermspiegelen** om het scherm van het IFP te spiegelen naar uw computer met de bedieningsfunctie ingeschakeld.
 - **Aantekenen** om het scherm van het IFP te spiegelen naar uw computer met de aantekeningenfunctie ingeschakeld.

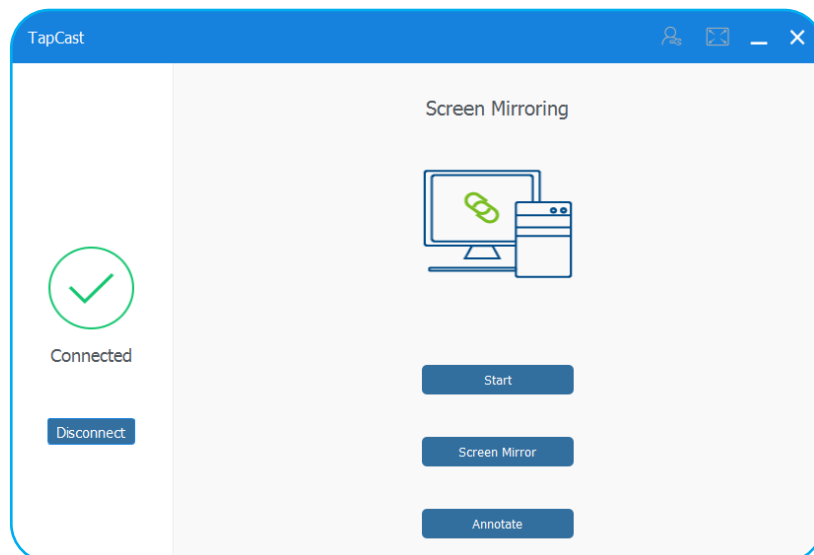



3. Om het delen van het scherm te stoppen, tikt u op **Verbinding verbreken**.

DE APPS GEBRUIKEN



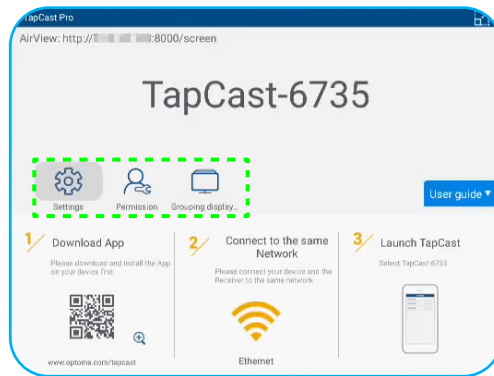

Geavanceerde instellingen TapCast Pro

Tik op een van de volgende pictogrammen voor het configureren van de geavanceerde instellingen voor **TapCast Pro**:

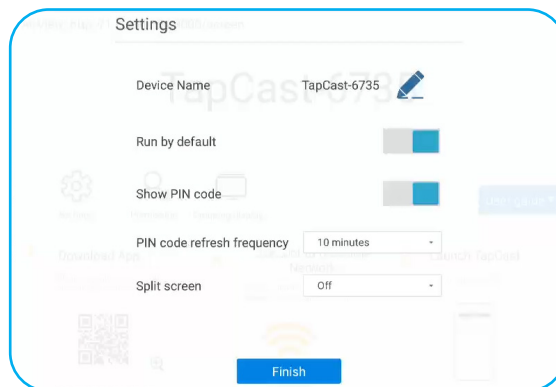

- **Instellingen**  om het apparaat te hernoemen, voert u de app **TapCast Pro** standaard uit na het starten van het IFP, toon of verberg de pincode en schakel de split screen-functie (4 schermen) in of uit. Tik op **Voltoeien** om de instellingen op te slaan en het menu **Instellingen** af te sluiten.



- **Toestemming**  voor het beheer van toegangsbeheermachtigingen. Volg de onderstaande stappen:
 - a) Schuif de schakelaar **Machtiging** naar de positie AAN.
 - b) Tik op  naast het apparaat waarvan u de machtigingen wilt bewerken.
 - c) Tik op een van de volgende pictogrammen om:
 -  toegang tot het delen van het scherm verlenen.
 -  volledige schermtoegang verlenen.
 -  toegang herroepen.

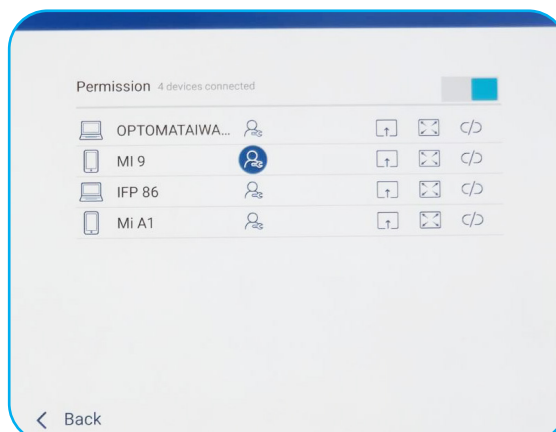

DE APPS GEBRUIKEN

- **Weergave groeperen**  om de functie in of uit te schakelen. Indien ingeschakeld, selecteert u de apparaten waarmee u het castingscherm kunt delen. Tik op **Vernieuwen** om de apparaatlijst te vernieuwen, tik op **OK** om de instellingen op te slaan en sluit het menu **Weergave groeperen...** of tik op **Vorige** om af te sluiten zonder op te slaan.

Opmerking: *U kunt ook alleen deze apparaten weergeven die scherm delen ondersteunen door **Alleen geldig voor scherm delen in te schakelen.***

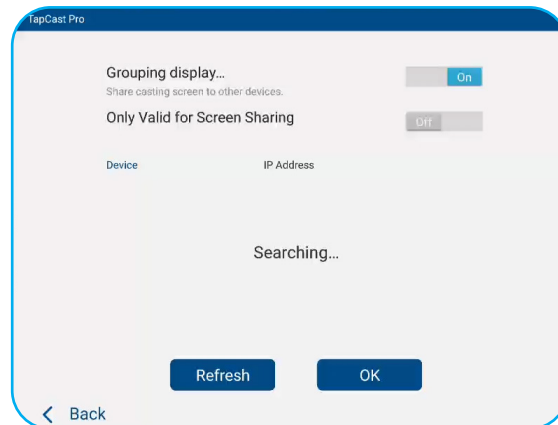

DE APPS GEBRUIKEN

Bestandsbeheer

Tik op **Bestandsbeheer** voor het beheren van bestanden en mappen.



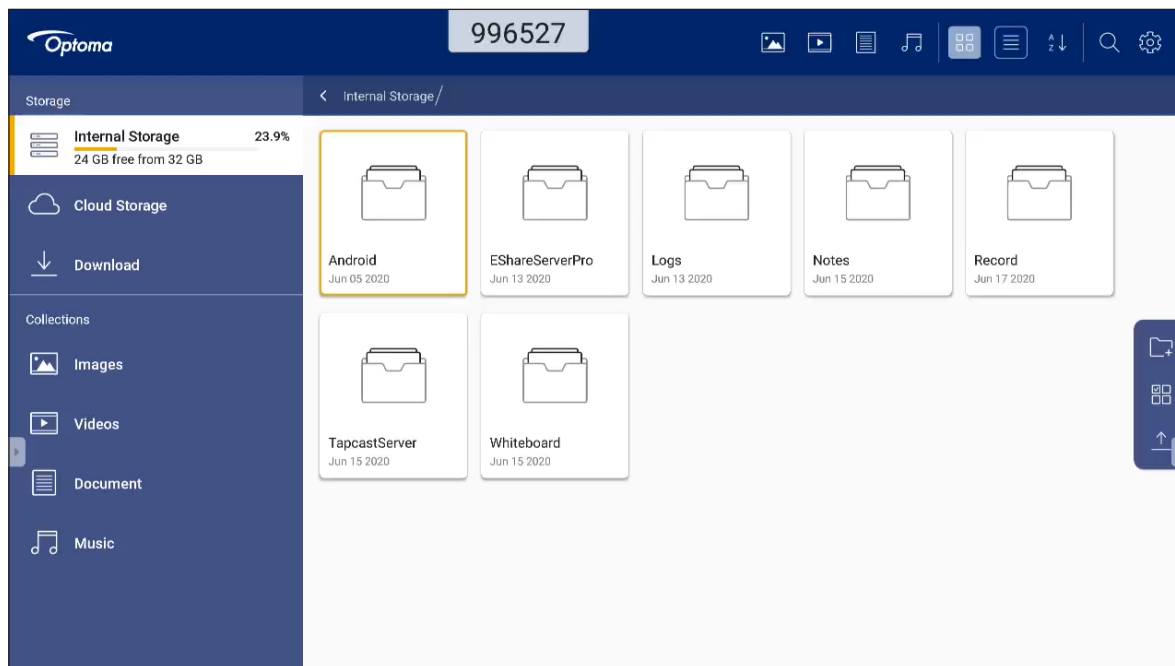

Bestanden beheren



Selecteer een opslag en blader naar een bestand of map die u wilt weergeven en voer dan een van de volgende bewerkingen uit:



Item	Beschrijving
 Afbeeldingen	Geef beeldbestanden weer.
 Videos	Geef videobestanden weer.
 Document	Geef documenten weer.
 Muziek	Geef audiobestanden weer.
 Miniatuurweergave	Geef inhoud weer als miniatuurafbeeldingen.
 Lijstweergave	Geef inhoud weer als een lijst.
 Sorteren	Sorteer inhoud op naam of datum in oplopend of aflopende volgorde.
 Zoeken	Zoek bestanden en mappen.
 Softwareversie	Geef de softwareversie weer en werk de app bij (indien nodig).
 Nieuwe map	Een nieuwe map aanmaken.

DE APPS GEBRUIKEN

Item	Beschrijving
 <p>Selecteren</p>	<p>Selecteer bestanden en mappen. Als u de selectie hebt gemaakt, tikt u op een van de volgende items:</p> <ul style="list-style-type: none">  uw laatste actie ongedaan maken.  selecteer/hef de selectie op van alle items.  knip en plak item(s).  kopieer en plak item(s).  verwijder item(s).  hernoem een item.  deel een item met QR-code. <p>Opmerking: Voor het delen van bestanden met QR-code, moet u controleren of het mobiele apparaat verbonden is met dezelfde wifi als het IFP.</p> <div style="text-align: center;">  </div> <ul style="list-style-type: none">  comprimeer item(s).  verplaats/kopieer item(s) naar een andere locatie of geef details van het item weer.
 <p>Item(s) delen</p>	<p>Deel item(s) tussen het IFP en uw mobiel apparaat via een webbrowser.</p> <div style="text-align: center;">  </div> <p>Opmerking:</p> <ul style="list-style-type: none"> Standaard worden alle items die u uploadt naar het IFP, opgeslagen naar de map Download . Voor het uploaden van item(s), moet u controleren of het mobiele apparaat verbonden is met dezelfde wifi als het IFP.

DE APPS GEBRUIKEN

Cloud-opslag

Tik op **Bestandsbeheer**  > **Cloud-opslag**  om een account te maken of om een bestaande account te gebruiken om toegang te krijgen tot uw cloud-opslag.

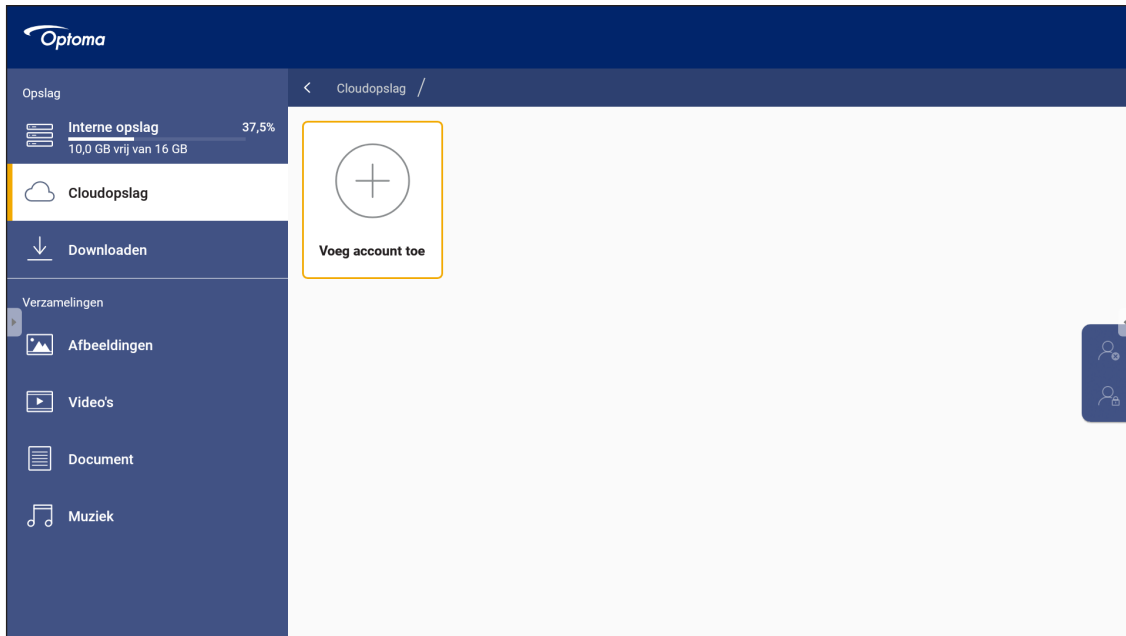

Voor het aanmaken van een account:

1. Tik op **Account toevoegen**.
2. Selecteer het type drive.

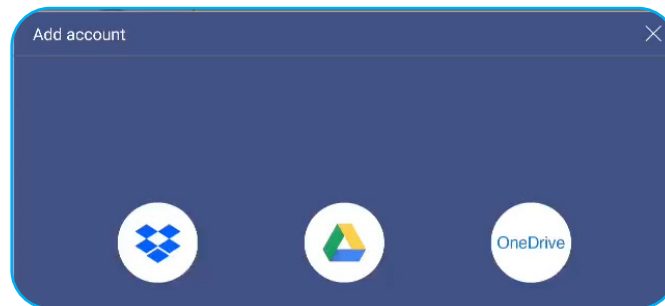

3. Volg de instructies op het scherm voor het aanmaken van een account of meld u aan bij uw bestaande account.
4. Na een geslaagde aanmelding, wordt u gevraagd om een pincode als beveiliging in te stellen. Tik op **Setup** om de pincode in te stellen of op **Overslaan** om deze stap over te slaan.

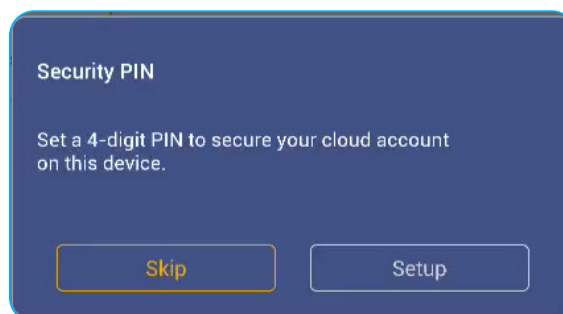

Opmerking: De pincode wordt gebruikt om te verhinderen dat de cloud-opslag van de gebruiker illegaal wordt gedeponereerd. Wanneer de systeemstatus verandert (bijvoorbeeld, van stand-by naar normaal, van achtergrondverlichting uit naar aan), als iemand toegang wil tot deze cloud-opslag, moet deze de pincode invoeren voor verificatie.

DE APPS GEBRUIKEN

Uw account wordt weergegeven in het menu **Cloud-opslag**.

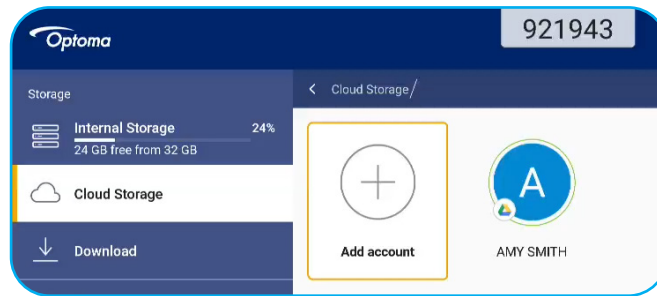

Multimediabestanden afspelen

Ondersteund multimediaformaat

Mediatype	Ondersteund formaat
Video	<p>Ondersteund videoformaat (codec) tot resolutie van 4K:</p> <ul style="list-style-type: none">• .avi (MPEG-1, MPEG-2 MP@HL, MPEG-4 SP@L0-3, ASP@L0-5, H.264, MP, HP@Level 4.1, H263, VP6, MJPEG)• .ts (MPEG-2 MP@HL, MPEG-4 SP@L0-3, ASP@L0-5, H.264 MP, HP@Level 4.1, VC1 AP, H265)• .mpg, .mpeg (MPEG-1, MPEG-2 MP@HL, H.264 MP, HP@Level 4.1)• .mp4 (MPEG-4 SP@L0-3, ASP@L0-5, H.264 MP, HP@Level 4.1, H265)• .mov (MPEG-4 SP@L0-3, ASP@L0-5, MJPEG, H.264 MP, HP@Level 4.1, H265)• .mkv (VP9, H.265)• 3gp (H.264 MP, HP@Level 4.1, H263, MPEG-4 SP@L0-3, ASP@L0-5)
Audio	<p>Ondersteund audioformaat (codec):</p> <ul style="list-style-type: none">• .wma (WMA/WMAPro: 128Kbps~320Kbps, 8KHz~48KHz bemonsteringsfrequentie)• .mp3 (MPEG Layer 3: 32Kbps~320Kbps, 32KHz~48KHz bemonsteringsfrequentie)• .wav (PCM: Max 320Kbps, Max 48kHz bemonsteringsfrequentie / ADPCM: 384Kbps, 8KHz ~ 48KHz bemonsteringsfrequentie)• .m4a (ACC: 24kbps ~ 384kbps, 16KHz~48KHz bemonsteringsfrequentie)• .ogg (Vorbis: Max 320Kbps, 8KHz~48KHz bemonsteringsfrequentie)
Beeld	<p>Ondersteund afbeeldingsformaat (met de maximale resolutie):</p> <ul style="list-style-type: none">• *.png (8k*8k)• *.jpeg(baseline 8k*8k; progressive 4k*4k)• *.bmp (8k*8k)• *.gif (4k*4k)







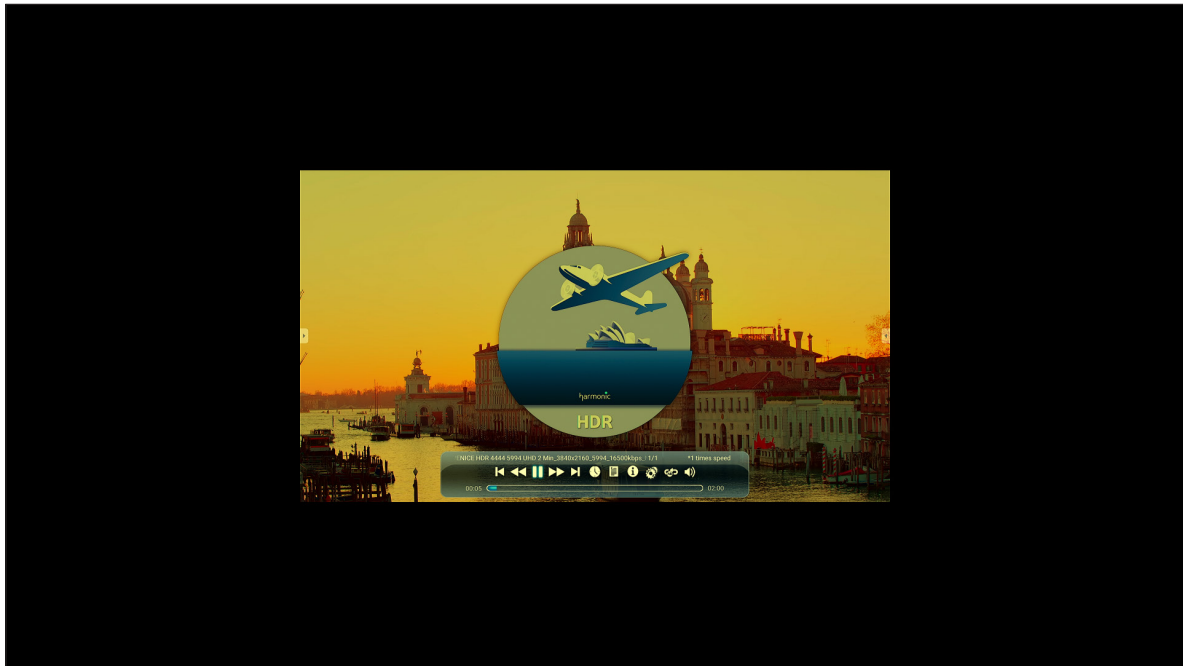





DE APPS GEBRUIKEN

Video's afspelen

Selecteer de video die u wilt afspelen en tik op  om het afspelen te starten.



Tijdens afspelen kunt u het volgende doen:

Item	Beschrijving
	Opnieuw afspelen De video afspelen
	Vorige video Overslaan naar de vorige video.
	Versnellen De video versnellen
	Pauzeren Het afspelen pauzeren. Om te hervatten, tikt u op  .
	Volgende video Overslaan naar de volgende video.
	Klok Tonen hoe lang de video wordt afgespeeld
	Afspeellijst Alle bestandsnamen die worden afgespeeld
	Informatie Informatie over video-inhoud weergeven
	Afspeelinstellingen Instellingen omvatten 3D, ondertitels, videotrack, open HDR enz.
	Loop (Lus) Bij lus afspelen wordt een video A-B herhaald
	Volume Pas het volumeniveau aan.





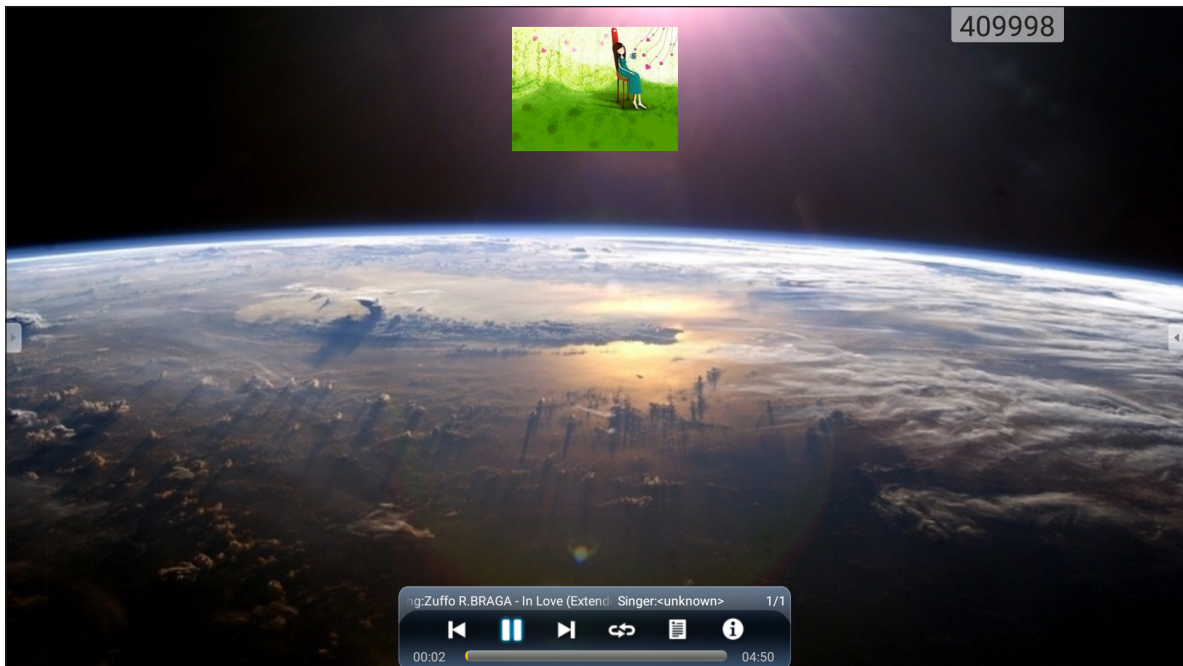

DE APPS GEBRUIKEN

Muziek afspelen

Selecteer het liedje dat u wilt afspelen en tik op  om het afspelen te starten.



Tijdens afspelen kunt u het volgende doen:

Item	Beschrijving
 Vorige video	Overslaan naar de vorige video.
 Pauzeren	Het afspelen pauzeren. Om te hervatten, tikt u op  .
 Volgende video	Overslaan naar de volgende video.
 Afspeellijst	Alle bestandsnamen die worden afgespeeld
 Loop (Lus)	Bij lus afspelen wordt een video A-B herhaald
 Informatie	Informatie over video-inhoud weergeven

DE APPS GEBRUIKEN

Foto's weergeven

Tik voor het selecteren van een foto en bekijk de geselecteerde foto op volledig scherm.

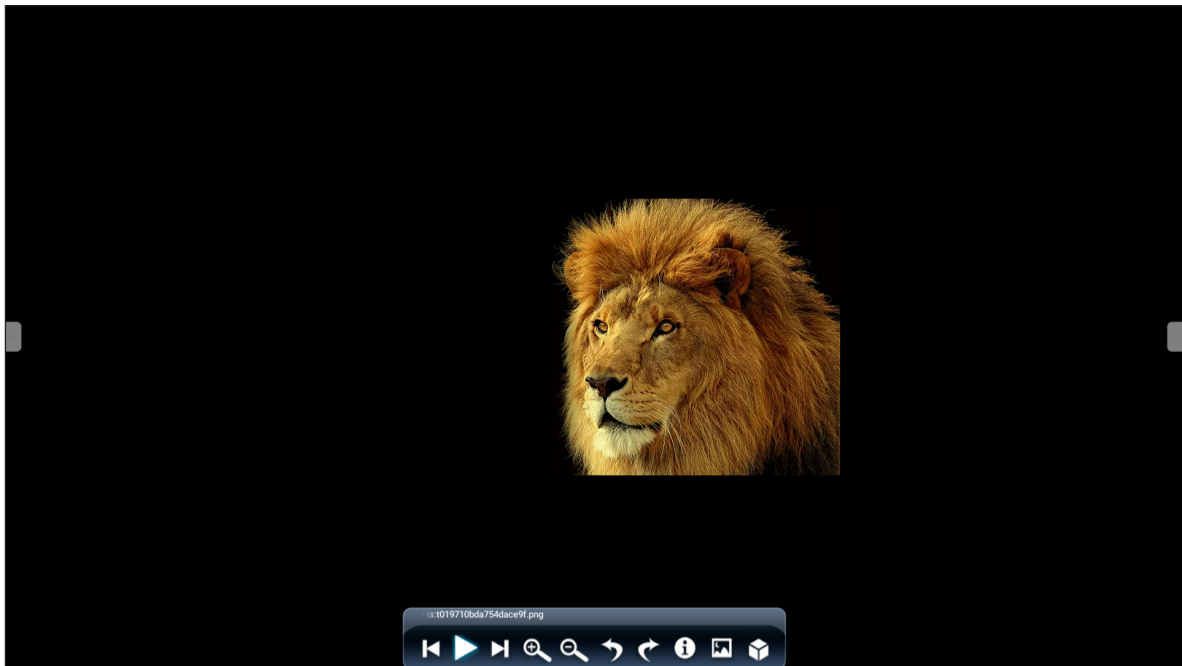

Item		Beschrijving
	Inzoomen	De foto vergroten.
	Uitzoomen	Uitzoomen op de vergrote foto.
	Vorige foto	Overslaan naar de vorige foto
	Diavoorstelling	De diavoorstelling starten. Tik op om te stoppen.
	Volgende foto	Overslaan naar de volgende foto.
	Naar links draaien	De foto 90 graden tegen de klok in draaien.
	Naar rechts draaien	De foto 90 graden met de klok mee draaien.
	Instellingen	De instellingen voor de diavoorstelling configureren.
	Informatie	De foto-informatie weergeven.
	Achtergrondafbeelding	De achtergrondafbeelding configureren

DE APPS GEBRUIKEN

Schermsgrendeling



Tik op **Schermsgrendeling** om de 4-cijferige pincode in te stellen. Met de pincode kunt u het IFP blokkeren tegen onbevoegd gebruik.

Om de pincode voor de eerste keer in te stellen, start u de app **Schermsgrendeling**. Tik vervolgens op **Wachtwoord instellen**.

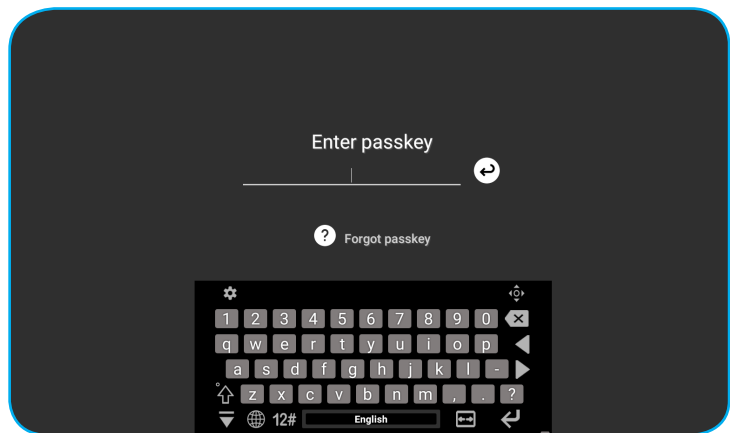
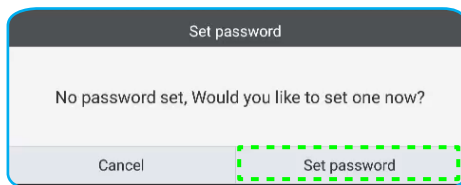

Het menu **Geavanceerde instellingen > Beveiliging** wordt geopend. Raadpleeg “Beveiligingsinstellingen configureren” op pagina 45 om het wachtwoord in te stellen.

Browser



Tik op **Browser** voor toegang tot webpagina's.

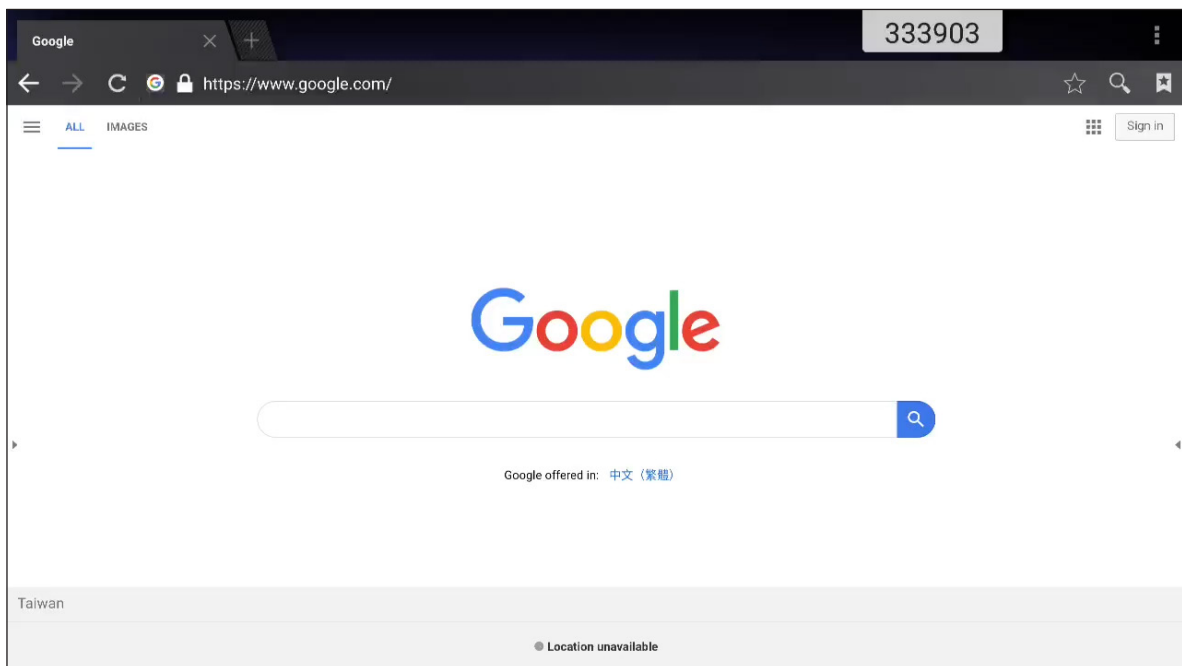

DE APPS GEBRUIKEN

Optimalisatie prestaties



Selecteer **Optimalisatie prestaties** om de gegevens op het IFP op te schonen en te optimaliseren.

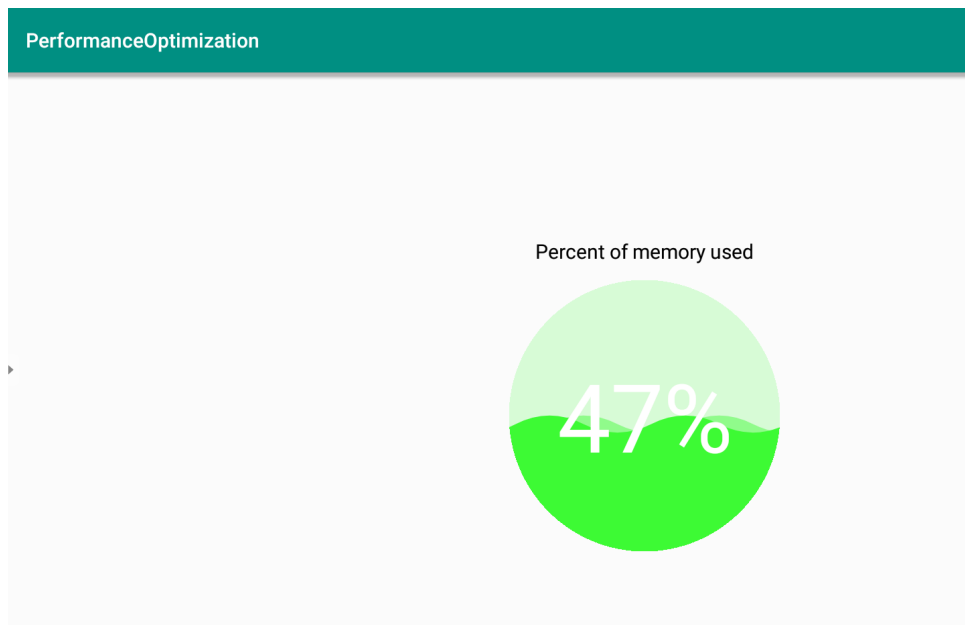

Joan on TV

Tik op **Joan op tv** om de toegangspincode te verkrijgen. Gebruik de pincode om verbinding te maken met het Joan Portal.

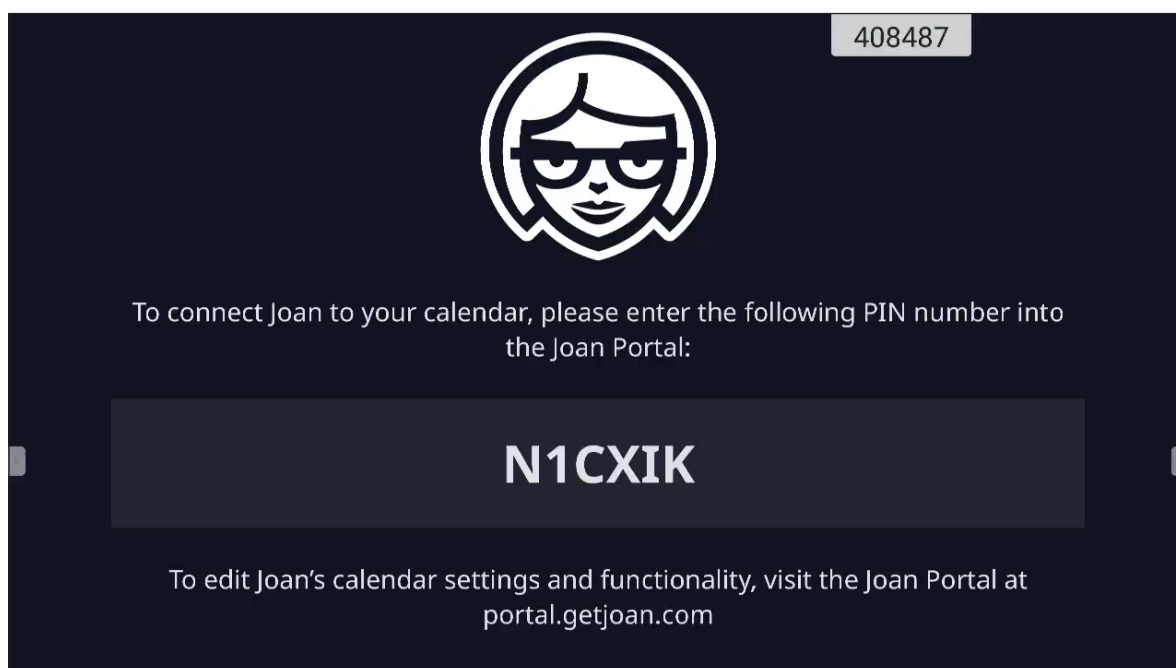

Na een geslaagde verbinding zal het IFP de planning van de vergaderzaal, herinneringen aan vergadering en herinneringen aan vergaderzalen die in Joan Portal zijn ingesteld, weergeven.

DE APPS GEBRUIKEN

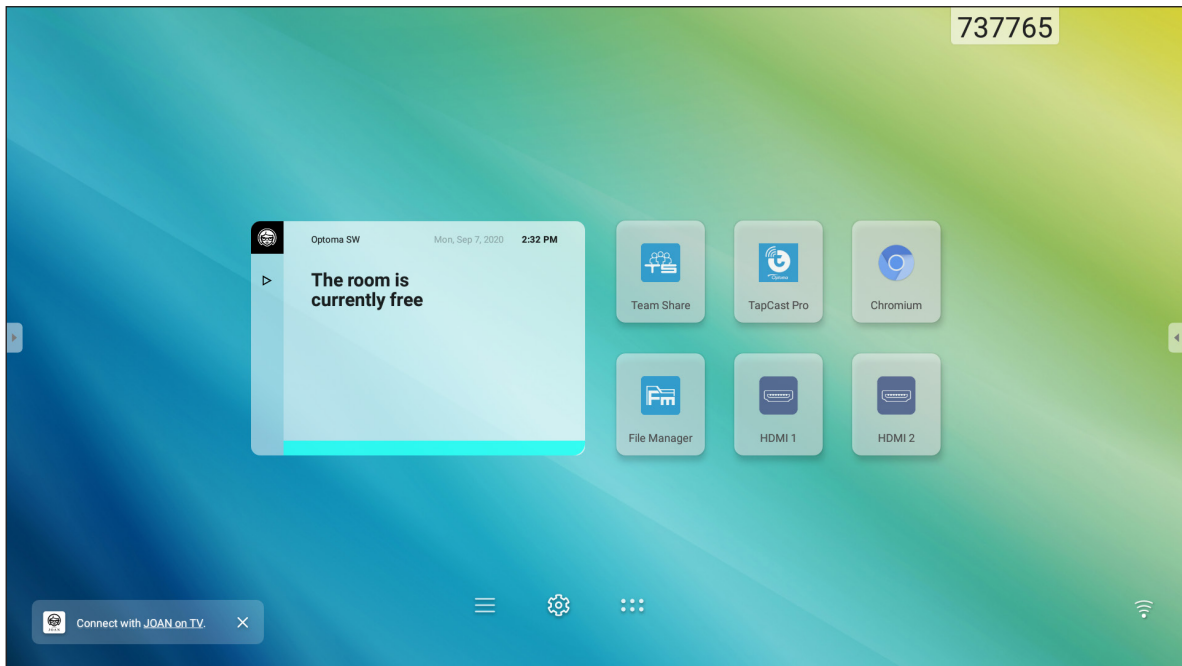

Voer de volgende stappen uit om het IFP met het Joan Portal te verbinden:

1. Open de webbrowser op uw computer en typ <http://Portal.getjoan.com> in de adresbalk. De aanmeldingspagina voor het Joan Portal wordt geopend.
2. Meld u aan bij het Joan Portal.

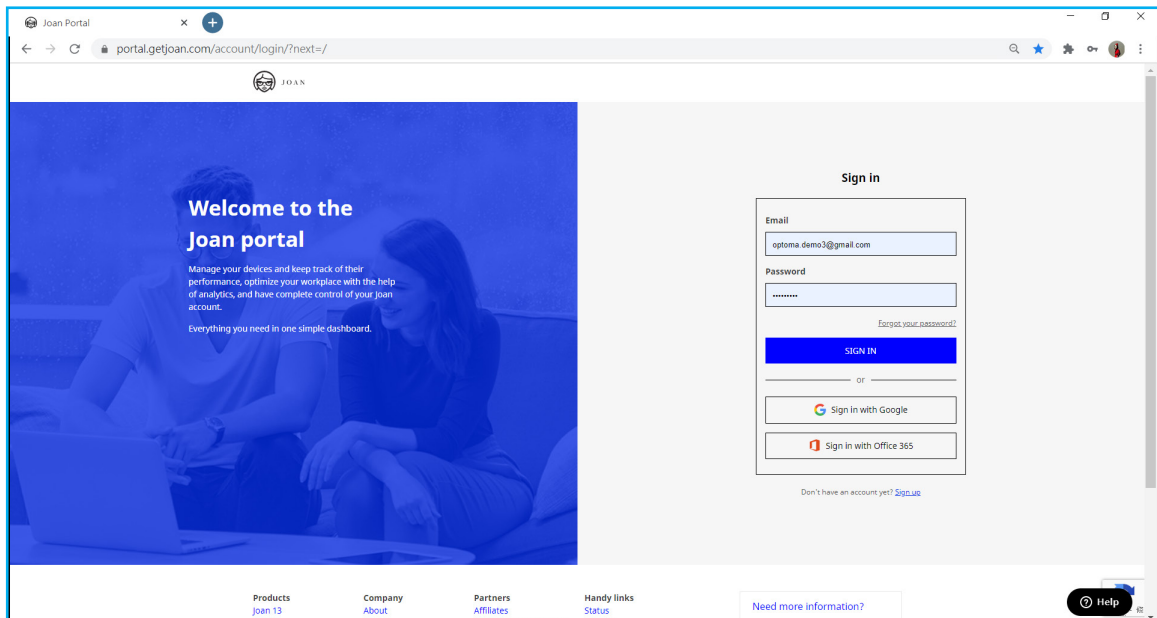

DE APPS GEBRUIKEN

3. Maak een vergaderzaal in **Beheren > Kamers > Een kamer toevoegen**.

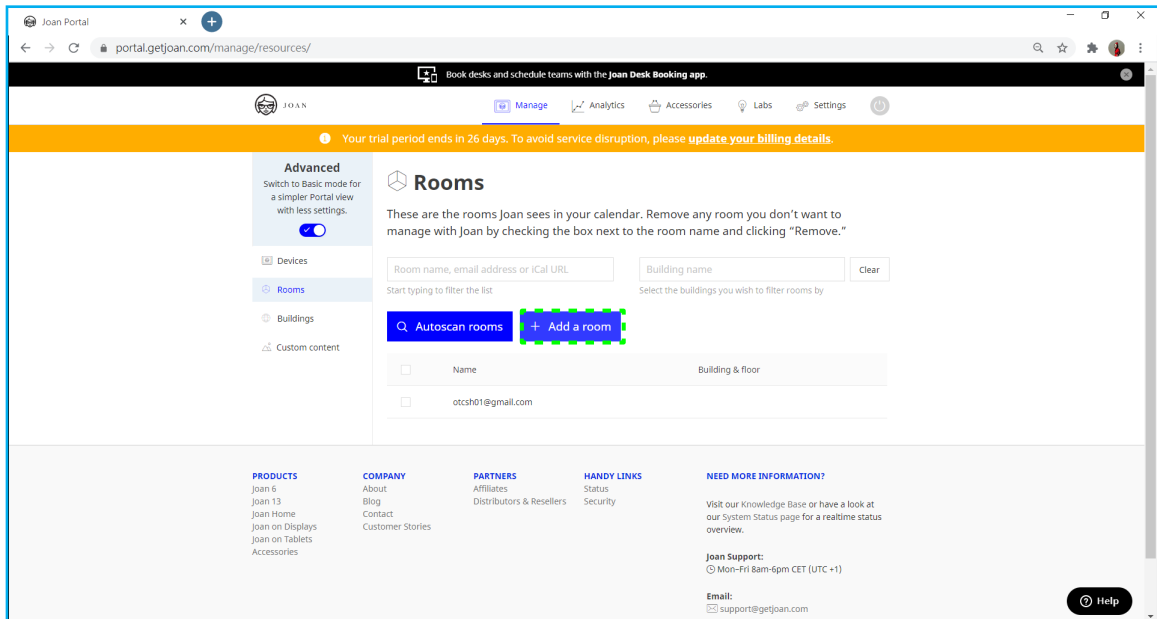

4. Verbind het IFP met het Joan Portal in **Beheer > Apparaten > Apparaat toevoegen**.

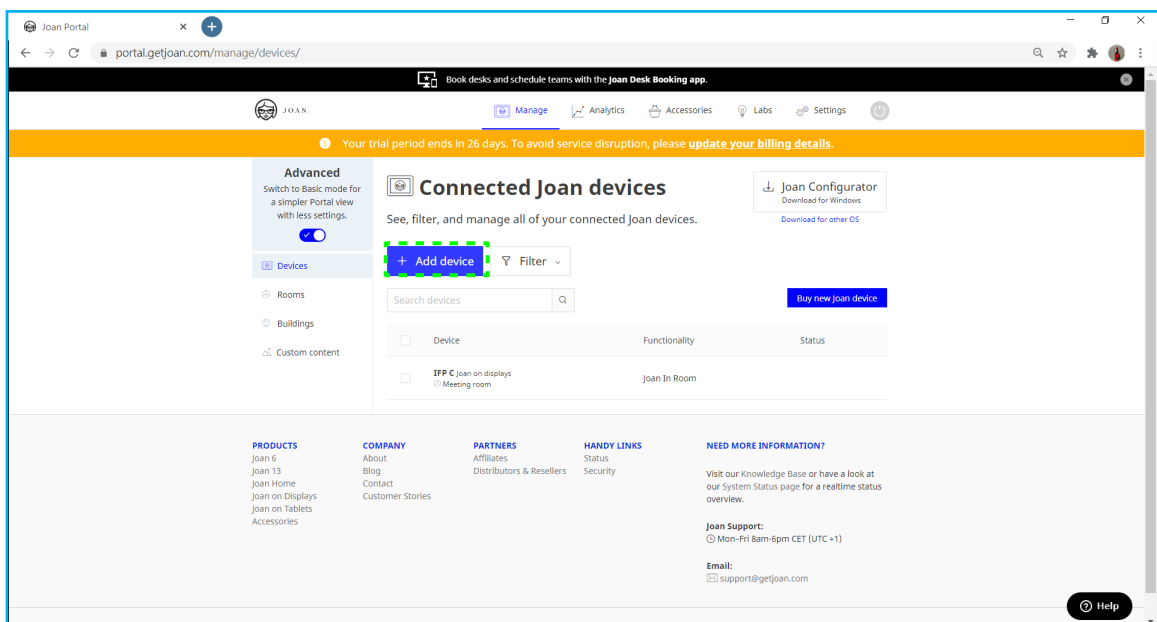

DE APPS GEBRUIKEN

5. Voer de **Pincode** apparaat in en klik dan op **Apparaat koppelen**.

Opmerking: Om de pincode te verkrijgen, tikt u op **Startscherm > ⋮ > Joan on TV**.

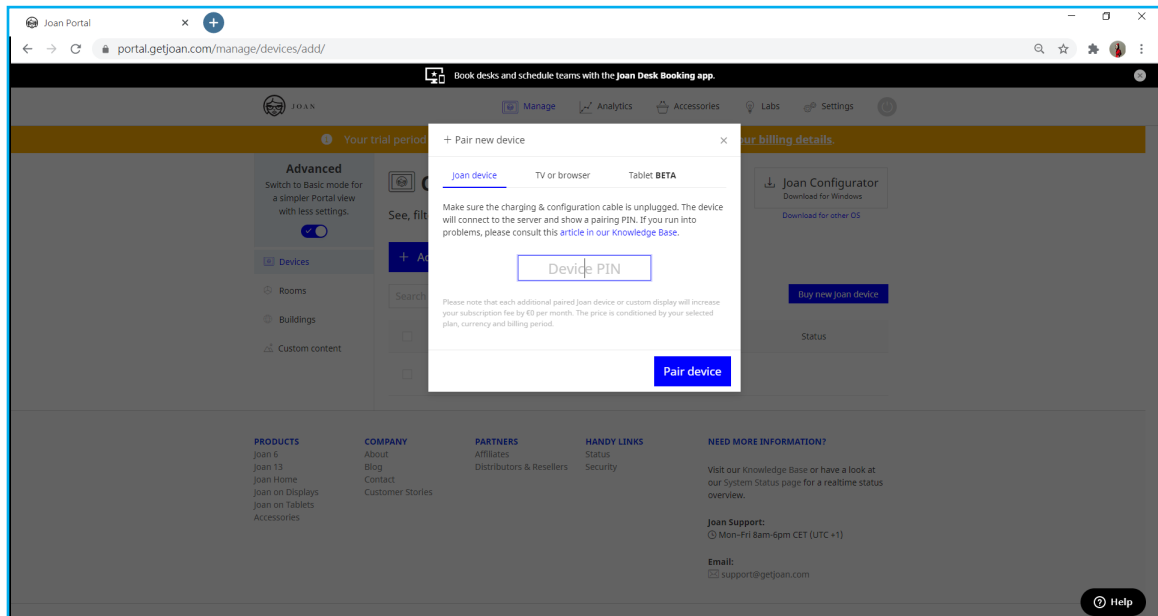

6. Verbind het IFP en de vergaderzaal in **Beheer > Apparaten**.

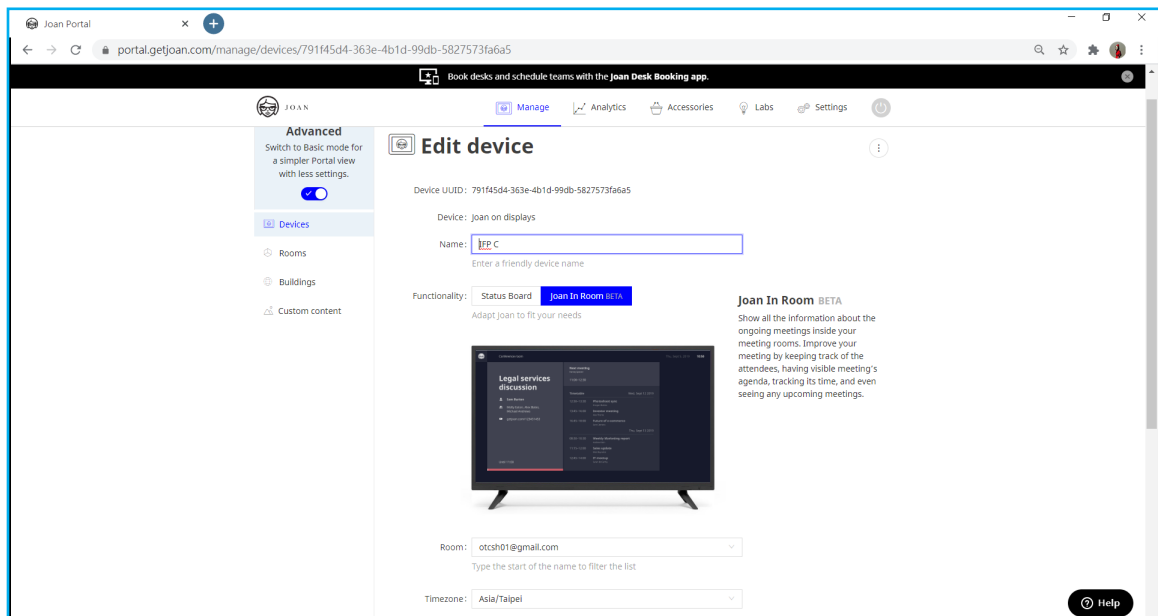

EXTRA INFORMATIE

Afmetingen

65 inch

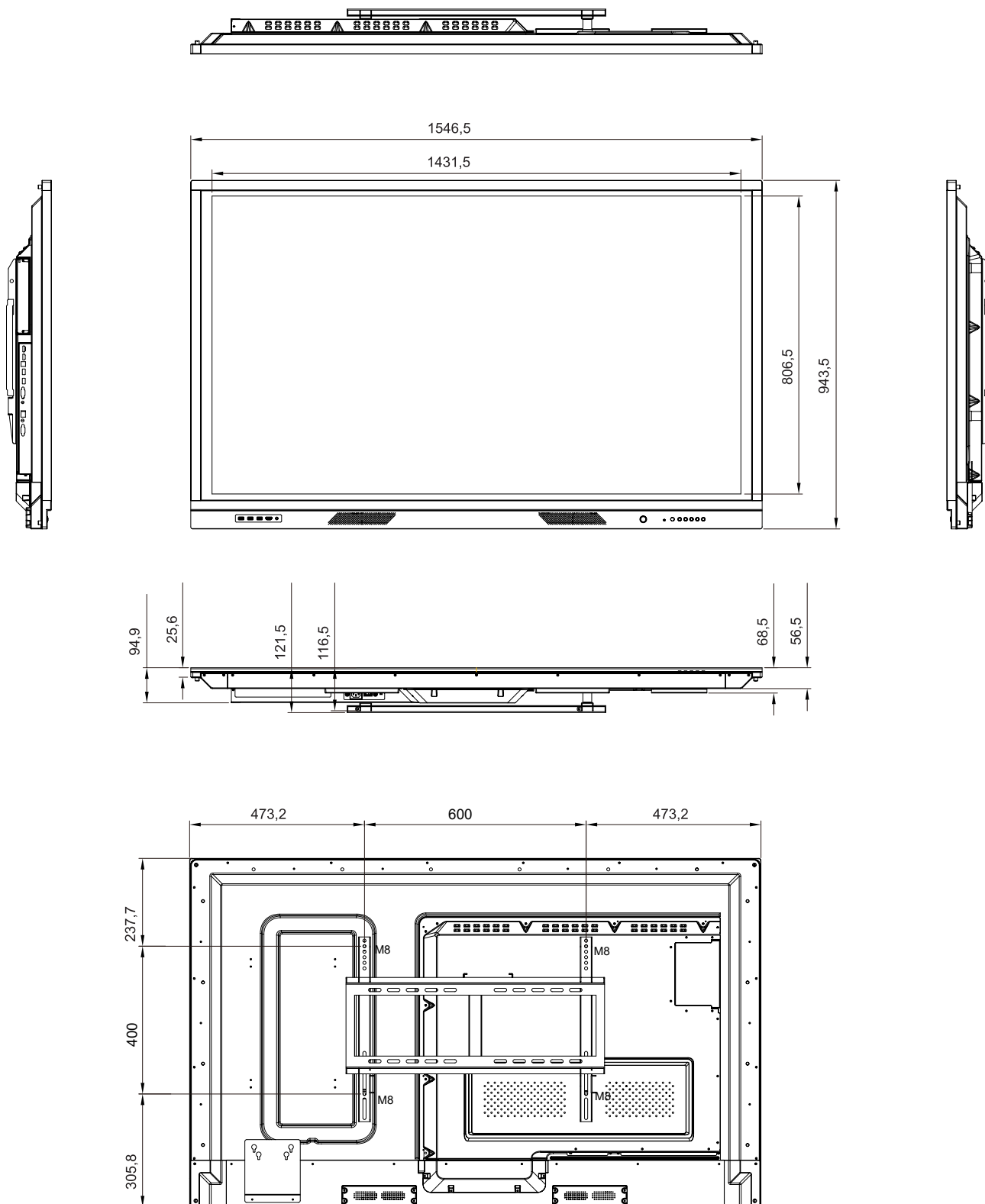

EXTRA INFORMATIE

75 inch

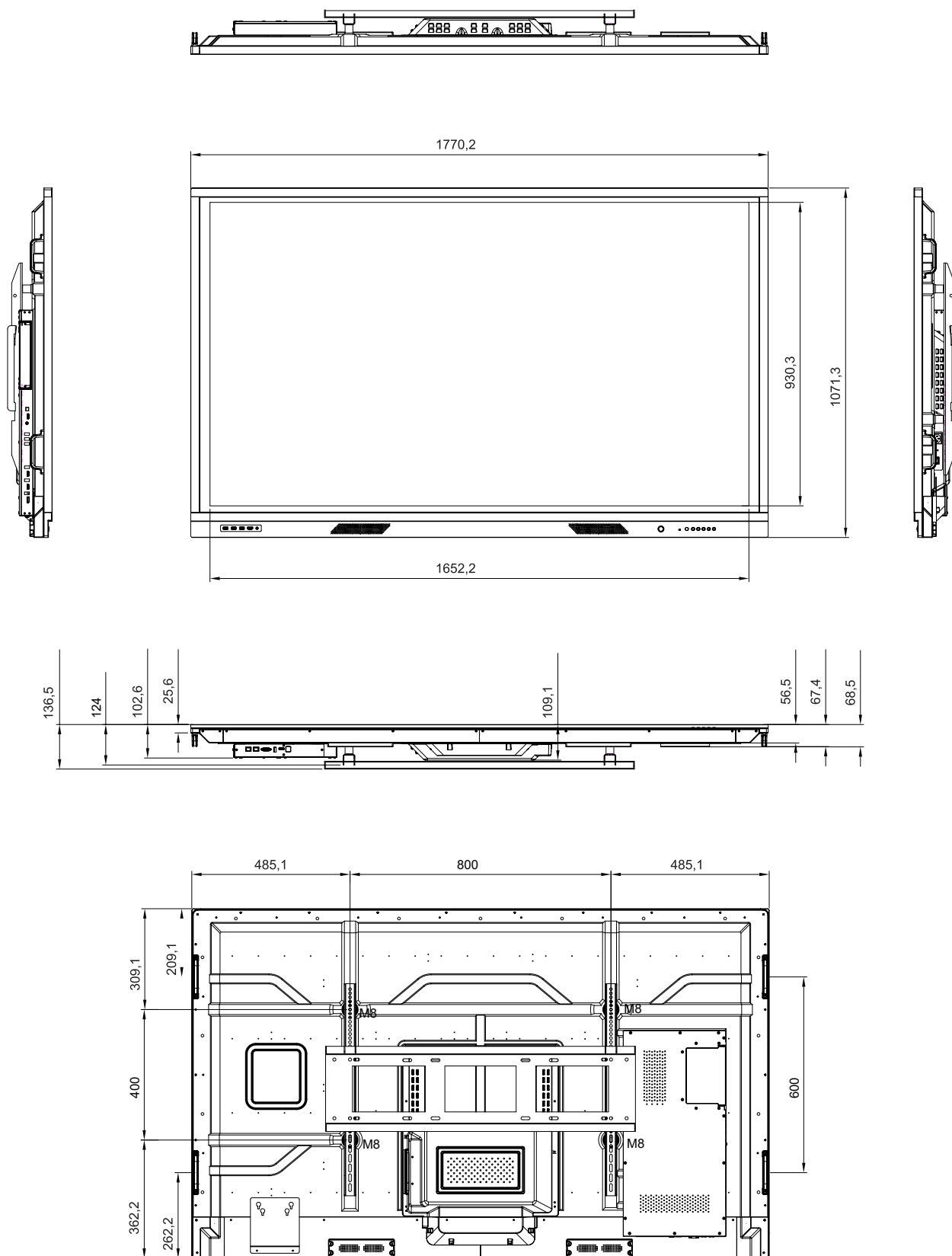

EXTRA INFORMATIE

86 inch

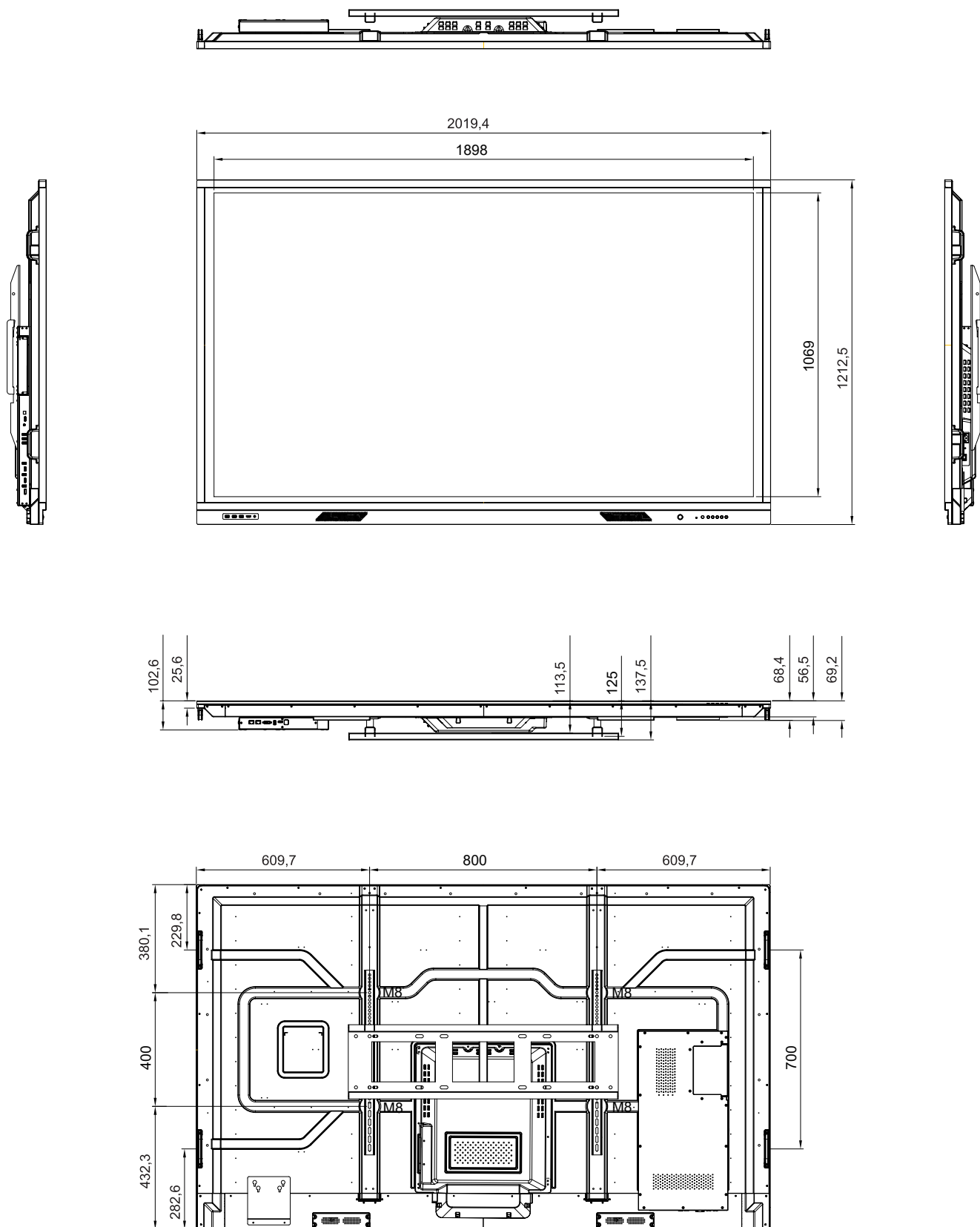

EXTRA INFORMATIE

Lijst met ondersteunde timings

Resolution	Invoerbron		
	HDMI (1/2/Front) 2.0	DP 1.4	VGA
72 x 480i @ 60Hz	√	√	-
720 x 480p @ 60Hz	√	√	-
800 x 600 @ 60Hz	√	√	-
1024 x 768 @ 60Hz	√	√	√
1280 x 720p @ 50Hz	√	√	√
1280 x 720p @ 60Hz	√	√	-
1920 x 1080i @ 50Hz	√	√	-
1920 x 1080i @ 60Hz	√	√	√
1920 x 1080p @ 24Hz	√	√	-
1920 x 1080p @ 50Hz	√	√	-
1920 x 1080p @ 60Hz	√	√	√
1280 x 960 @ 60Hz	√	√	-
1280 x 1024 @ 60Hz	√	√	√
1366 x 768 @ 60Hz	√	√	√
1680 x 1050 @ 60Hz	√	√	-
1280 x 720 @ 60Hz	√	√	-
1920 x 1080 @ 60Hz	√	√	√
3840 x 2160p @ 24Hz	√	√	-
3840 x 2160p @ 25Hz	√	√	-
3840 x 2160p @ 30Hz	√	√	-
3840 x 2160p @ 50Hz	√	√	-
3840 x 2160p @ 60Hz	√	√	-
1280 x 768 @ 60Hz	-	-	√
1600 x 1200 @ 60Hz	-	-	√
1920 x 1200 @ 60Hz	-	-	√

Opmerking: “-” geeft aan dat de huidige invoertiming niet wordt ondersteund door het IFP.

EXTRA INFORMATIE

Funcielijst RS232-protocol

Opmerking: IFP ondersteunt RS232- en RJ45 (port 23) besturingsopdracht.

RS232-pintoewijzingen

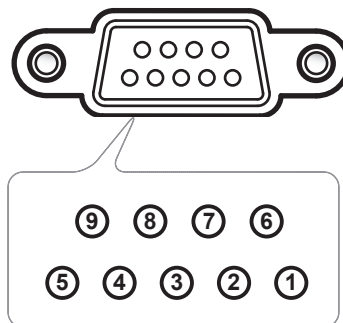

Pinnr.	Spec. (van IFP-zijde)
1	Nvt.
2	RXD
3	TXD
4	Nvt.
5	GND
6	Nvt.
7	Nvt.
8	Nvt.

RS232 RJ45-bedieningsaansluiting

RS232-instellingen	
Baudsnelheid	9600
Gegevensbits	8
Pariteit	Geen
Stopbits	1
Stroomregeling	Geen

LAN-bedieningsinstellingen	
IP	Computer-IP
Poort	23

~	X	X	X	X	X	X	X	X	CR
Lead Code	Apparaat-ID (Waarbij 01 staat voor apparaat-ID = 01)		Command ID			Spatie	Variabele	Wagenomloop	

EXTRA INFORMATIE

Opdracht INSTELLEN

Type	Categorie	Parameter	CMD		Hex Code CMD	Respons	
						Geslaagd	Mislukt
INSTELLEN	Power	Power off	~xx00 n	n=0	7E 30 30 30 30 20 30 0d	P	F
		Opnieuw starten	~xx00 n	n=3	7E 30 30 30 30 20 33 0d	P	F
		Inschakelen	~xx00 n	n=1	7E 30 30 30 30 20 31 0d	P	F
INSTELLEN	Voedingsmodus (stand-by)	Eco.	~xx114 n	n=0	7E 30 30 31 31 34 20 30 0d	P	F
		Actief		n=1	7E 30 30 31 31 34 20 31 0d	P	F
INSTELLEN	Hoge tonen	0 ~ 100	~xx95 n	n=0-100	7E 30 30 39 35 20 30 0d aan 7E 30 30 39 35 31 20 30 30 0d	P	F
INSTELLEN	Lage tonen	0 ~ 100	~xx96 n	n=0-100	7E 30 30 39 36 20 30 0d aan 7E 30 30 39 36 31 20 30 30 0d	P	F
INSTELLEN	Balans	0 ~ 100	~xx99 n	n=0-100	7E 30 30 39 39 20 30 0d aan 7E 30 30 39 39 31 20 30 30 0d	P	F
INSTELLEN	Contrast	0 ~ 100	~xx22 n	n=0-100	7E 30 30 32 32 20 30 0d aan 7E 30 30 32 32 31 20 30 30 0d	P	F
INSTELLEN	Helderheid	0 ~ 100	~xx21 n	n=0-100	7E 30 30 32 31 20 30 0d aan 7E 30 30 32 31 31 20 30 30 0d	P	F
INSTELLEN	Scherpte	0 ~ 100	~xx23 n	n=0-100	7E 30 30 32 33 20 30 0d aan 7E 30 30 32 33 31 20 30 30 0d	P	F
INSTELLEN	Geluidsmodus	Standaard	~xx252 n	n=1	7E 30 30 32 35 32 20 31 0d	P	F
		Bijeenkomst		n=4	7E 30 30 32 35 32 20 34 0d	P	F
		Gebruiker		n=2	7E 30 30 32 35 32 20 32 0d	P	F
		Klaslokaal		n=3	7E 30 30 32 35 32 20 33 0d	P	F
		Film		n=5	7E 30 30 32 35 32 20 35 0d	P	F
INSTELLEN	Volume	0 ~ 100	~xx81 n	n=0-100	7E 30 30 38 31 20 30 0d aan 7E 30 30 38 31 31 20 30 30 0d	P	F
INSTELLEN	Video dempen	Uit	~xx13 n	n=0	7E 30 30 31 33 20 30 0d	P	F
		Aan		n=1	7E 30 30 31 33 20 31 0d	P	F
INSTELLEN	Dempen	Uit	~xx80 n	n=0	7E 30 30 38 30 20 30 0d	P	F
		Aan		n=1	7E 30 30 38 30 20 31 0d	P	F
INSTELLEN	Invoerbron	HDMI1	~xx12 n	n=1	7E 30 30 31 32 20 31 0d	P	F
		HDMI2		n=15	7E 30 30 31 32 20 31 35 0d	P	F
		HDMI Front		n=26	7E 30 30 31 32 20 32 36 0d	P	F
		VGA		n=5	7E 30 30 31 32 20 35 0d	P	F
		Sleuf in PC		n=25	7E 30 30 31 32 20 32 35 0d	P	F
		Android		n=24	7E 30 30 31 32 20 32 34 0d	P	F
		Weergave		n=20	7E 30 30 31 32 20 32 30 0d	P	F
INSTELLEN	Aspect Ratio	4:3	~xx60 n	n=1	7E 30 30 36 30 20 31 0d	P	F
		16:9		n=2	7E 30 30 36 30 20 32 0d	P	F
		PTP		n=14	7E 30 30 36 30 20 31 34 0d	P	F
INSTELLEN	Taal	English	~xx70 n	n=1	7E 30 30 37 30 20 31 0d	P	F
		Français		n=3	7E 30 30 37 30 20 33 0d	P	F

EXTRA INFORMATIE

Type	Categorie	Parameter	CMD		Hex Code CMD	Respons	
						Geslaagd	Mislukt
INSTELLEN	Taal	Español	~xx70 n	n=5	7E 30 30 37 30 20 35 0d	P	F
		Traditioneel Chinees		n=13	7E 30 30 37 30 20 31 33 0d	P	F
		Vereenvoudigd Chinees		n=14	7E 30 30 37 30 20 31 34 0d	P	F
		Português		n=6	7E 30 30 37 30 20 36 0d	P	F
		Duits		n=2	7E 30 30 37 30 20 32 0d	P	F
		Nederlands		n=8	7E 30 30 37 30 20 38 0d	P	F
		Pools		n=7	7E 30 30 37 30 20 37 0d	P	F
		Rusland		n=17	7E 30 30 37 30 20 31 37 0d	P	F
		Tsjechisch		n=19	7E 30 30 37 30 20 31 39 0d	P	F
		Deens		n=10	7E 30 30 37 30 20 31 30 0d	P	F
		Zweeds		n=9	7E 30 30 37 30 20 39 0d	P	F
		Italiaans		n=4	7E 30 30 37 30 20 34 0d	P	F
		Turks		n=22	7E 30 30 37 30 20 32 32 0d	P	F
		Arabisch		n=20	7E 30 30 37 30 20 32 30 0d	P	F
Roemenië	n=27	7E 30 30 37 30 20 32 37 0d	P	F			
INSTELLEN	Beeldmodus	Presentatie	~xx20 n	n=1	7E 30 30 32 30 20 31 0d	P	F
		Licht		n=2	7E 30 30 32 30 20 32 0d	P	F
		Bioscoop		n=3	7E 30 30 32 30 20 33 0d	P	F
		Gebruiker		n=5	7E 30 30 32 30 20 35 0d	P	F
		HDR		n=21	7E 30 30 32 30 20 32 31 0d	P	F
INSTELLEN	Tint	0 ~ 100	~xx44 n	n=0-100	7E 30 30 34 34 20 30 0d aan 7E 30 30 34 34 31 20 30 30 0d	P	F
INSTELLEN	Kleur	0 ~ 100	~xx45 n	n=0-100	7E 30 30 34 35 20 30 0d aan 7E 30 30 34 35 31 20 30 30 0d	P	F
INSTELLEN	Scherpte	0 ~ 100	~xx23 n	n=0-100	7E 30 30 32 33 20 30 0d aan 7E 30 30 32 33 31 20 30 30 0d	P	F
INSTELLEN	Achtergrondverlichting	0 ~ 100	~xx251 n	n=0-100	7E 30 30 32 35 31 20 30 0d aan 7E 30 30 32 35 31 20 31 30 30 0d	P	F
INSTELLEN	Kleurtemperatuur	Cool	~xx36 n	n=2	7E 30 30 33 36 20 32 0d	P	F
		Standaard		n=1	7E 30 30 33 36 20 31 0d	P	F
		Warm		n=4	7E 30 30 33 36 20 34 0d	P	F
INSTELLEN	Stopzetten	Deblokkeren	~xx04 n	n=0	7E 30 30 30 34 20 30 0d	P	F
		Stopzetten		n=1	7E 30 30 30 34 20 31 0d	P	F
INSTELLEN	Interval pixelverschuiving (min)	Uit	~xx250 n	n=0	7E 30 30 32 35 30 20 30 0d	P	F
		2		n=2	7E 30 30 32 35 30 20 32 0d	P	F
		3		n=3	7E 30 30 32 35 30 20 33 0d	P	F
		5		n=5	7E 30 30 32 35 30 20 35 0d	P	F
		30		n=30	7E 30 30 32 35 30 20 33 30 0d	P	F
		60		n=60	7E 30 30 32 35 30 20 36 30 0d	P	F
INSTELLEN	Opdracht afstandsbediening	Vol +	~xx140 n	n=17	7E 30 30 31 34 30 20 31 37 0d	P	F
		Vol -		n=18	7E 30 30 31 34 30 20 31 38 0d	P	F

EXTRA INFORMATIE

Type	Categorie	Parameter	CMD		Hex Code CMD	Respons	
						Geslaagd	Mislukt
INSTELLEN	Opdracht afstandsbediening	Afstandsbediening OMHOOG	~xx140 n	n=10	7E 30 30 31 34 30 20 31 30 0d	P	F
		Afstandsbediening OMLAAG		n=14	7E 30 30 31 34 30 20 31 34 0d	P	F
		Afstandsbediening LINKS		n=11	7E 30 30 31 34 30 20 31 31 0d	P	F
		Afstandsbediening RECHTS		n=13	7E 30 30 31 34 30 20 31 33 0d	P	F
		Afstandsbediening OK		n=12	7E 30 30 31 34 30 20 31 32 0d	P	F
		Menu-toets afstandsbediening		n=20	7E 30 30 31 34 30 20 32 30 0d	P	F
		Invoerbron afstandsbediening		n=47	7E 30 30 31 34 30 20 34 37 0d	P	F
		Afsluiten afstandsbediening		n=74	7E 30 30 31 34 30 20 37 34 0d	P	F

Opdracht KRIJGEN

Type	Categorie	CMD		Hex Code CMD	Respons		
					Geslaagd	Parameter	Mislukt
VERKRIJGEN	Power	~xx124 n	n=1	7E 30 30 31 32 34 20 31 0D	Ok0	Power off	F
					OK1	Inschakelen	F
VERKRIJGEN	Contrast	~xx126 n	n=1	7E 30 30 31 32 36 20 31 0D	OK0-100	0-100	F
VERKRIJGEN	Helderheid	~xx125 n	n=1	7E 30 30 31 32 35 20 31 0D	OK0-100	0-100	F
VERKRIJGEN	Volume	~xx120 n	n=1	7E 30 30 31 32 30 20 31 0D	OK0-100	0-100	F
VERKRIJGEN	Video dempen	~xx363 n	n=1	7E 30 30 33 36 33 20 31 0D	OK0	Uit	F
					OK1	Aan	F
VERKRIJGEN	Dempen	~xx356 n	n=1	7E 30 30 33 35 36 20 31 0D	OK0	Uit	F
					OK1	Aan	F
VERKRIJGEN	Geluidsmodus	~xx139	n=1	7E 30 30 31 33 39 20 31 0D	OK1	Standaard	F
					OK2	Gebruiker	F
					OK3	Klaslokaal	F
					OK4	Bijeenkomst	F
					OK5	Film	F
VERKRIJGEN	Invoerbron	~xx121 n	n=1	7E 30 30 31 32 31 20 31 0D	OK7	HDMI1	F
					OK8	HDMI2	F
					OK22	HDMI Front	F
					OK2	VGA	F
					OK20	Android	F
					OK21	Sleuf in PC	F
	OK15	Displayport	F				

EXTRA INFORMATIE

Type	Categorie	CMD		Hex Code CMD	Respons		
					Geslaagd	Parameter	Mislukt
VERKRIJGEN	Aspect Ratio	~xx127 n	n=1	7E 30 30 31 32 37 20 31 0D	OK1	4:3	F
					OK2	16:9	F
					OK14	PTP	F
VERKRIJGEN	Beeldmodus	~xx123 n	n=1	7E 30 30 31 32 33 20 31 0D	OK1	Presentatie	F
					OK2	Licht	F
					OK3	Bioscoop	F
					OK5	Gebruiker	F
					OK21	HDR	F
VERKRIJGEN	Kleurtemperatuur	~xx128 n	n=1	7E 30 30 31 32 38 20 31 0D	OK1	Cool	F
					OK0	Standaard	F
					OK3	Warm	F
VERKRIJGEN	WLAN-status	~xx451 n	n=1	7E 30 30 34 35 31 20 31 0D	OK0	Verbinding verbreken	F
					OK1	Verbinden	F
VERKRIJGEN	WLAN MAC-adres	~xx555 n	n=2	7E 30 30 35 35 35 20 32 0D	Oknn:nn:nn:nn:nn	MAC-adres	F
VERKRIJGEN	WLAN IP-adres	~xx451 n	n=2	7E 30 30 34 35 31 20 32 0D	Oknnn:nnn:nnn:nnn	IP-adres	F
VERKRIJGEN	LAN-status	~xx87 n	n=1	7E 30 30 38 37 20 31 0D	OK0	Verbinding verbreken	F
					OK1	Verbinden	F
VERKRIJGEN	LAN MAC-adres	~xx555 n	n=1	7E 30 30 35 35 35 20 31 0D	Oknn:nn:nn:nn:nn	MAC-adres	F
VERKRIJGEN	LAN IP-adres	~xx87 n	n=3	7E 30 30 38 37 20 33 0D	Oknnn:nnn:nnn:nnn	IP-adres	F
VERKRIJGEN	FW-versie	~xx122 n	n=1	7E 30 30 31 32 32 20 31 0D	Oknnnnnnnnnnnnnnn (bijv. 20190926164814)	FW-versie	F
VERKRIJGEN	Gebruiksuren	~xx108 n	n=1	7E 30 30 31 30 38 20 31 0D	Oknnnnn	Gebruiksuren	F
VERKRIJGEN	Apparaatype	~xx149 n	n=1	7E 30 30 31 34 39 20 31 0D	OK2	Apparaatype = IFP	F
VERKRIJGEN	Informatietekenreeks	~xx150 n	n=1	7E 30 30 31 35 30 20 31 0D	OKabbbbbcddd-dee (raadpleeg Opmerking ^(*))		F
			n=2	7E 30 30 31 35 30 20 32 0D	Oknnn	Oorspronkelijke resolutie apparaat	F
			n=3	7E 30 30 31 35 30 20 33 0D	Oknnn (bijv. OKHDMI1)	Invoerbron	F
			n=4	7E 30 30 31 35 30 20 34 0D	Oknnn (bijv. OK1920x1080)	Bronresolutie	F
			n=16	7E 30 30 31 35 30 20 31 36 0D	OK0	Voedingsmodus (stand-by)= Eco.	F
			n=16	7E 30 30 31 35 30 20 31 36 0D	OK1	Voedingsmodus (stand-by) = Actief	F
			n=17	7E 30 30 31 35 30 20 31 37 0D	OK0	DHCP = Uit	F
					OK1	DHCP = Aan	F
			n=18	7E 30 30 31 35 30 20 31 38 0D	Oknnn (bijv. OK48)	Systeemtemperatuur	F
n=19	7E 30 30 31 35 30 20 31 39 0D	Oknnn (bijv. OK60Hz)	Vernieuwingsfrequentie bron	F			

EXTRA INFORMATIE

Opmerking: (*1)

Power	Actieve tijd	Invoerbron	Firmwareversie	Beeldschermmodus
<ul style="list-style-type: none">• <i>a=0</i> <i>Uitschakelen</i>• <i>a=1</i> <i>Inschakelen</i>	<i>Gebbruiksuren = nnnnn</i>	<ul style="list-style-type: none">• <i>cc=02 VGA1</i>• <i>cc=07 HDMI1</i>• <i>cc=08 HDMI2</i>• <i>cc=10 Component</i>• <i>cc=20 HDMI Front</i>• <i>cc=15 DisplayPort</i>• <i>cc=18 Android</i>• <i>cc=19 Sleuf in PC</i>	<i># # # #</i>	<ul style="list-style-type: none">• <i>ee=01 Presentatie</i>• <i>ee=02 Helder</i>• <i>ee=03 Bioscoop</i>• <i>ee=05 Gebruiker</i>• <i>ee=21 HDR</i>





LED-indicator

Kleur & gedrag voedings-LED	Status
Constant rood	Stand-bymodus
Stabiel wit	Inschakelen
Rood knipperend en vervolgens constant wit	Achtergrondverlichting uit

EXTRA INFORMATIE

Probleemoplossing

In geval van een probleem met uw apparaat wordt verwezen naar de volgende informatie. Neem contact op met uw lokale verdeler of met een onderhoudsdienst als het probleem zich blijft voordoen.

-  *Geen beeld of geluid.*
- Zorg ervoor dat alle signaal- en stroomaansluitingen op de juiste manier zijn aangesloten.
 - Zorg ervoor dat de juiste invoermodus is geselecteerd. Raadpleeg hoofdstuk “Een invoerbron selecteren”.
 - Zorg ervoor dat het IFP niet is uitgeschakeld.
 - Schakel de dempfunctie uit.
 - Zorg ervoor dat volume niet op minimaal is ingesteld.
-  *Het IFP wordt automatisch uitgeschakeld.*
- Controleer of er geen onverwachte stroomstoring is.
 - Zorg ervoor dat de voedingskabel niet is losgekoppeld.
-  *Het signaal ligt buiten bereik.*
- Het signaal is wellicht niet compatibel Raadpleeg hoofdstuk “Lijst met ondersteunde timings”.
 - Probeer voor de VGA-ingangsbron de automatische schermaanpassing uit te voeren of pas de instellingen **Frequentie** en **Fase** aan in het menu **OSD > Signaal**.
-  *Het aanraakpaneel reageert niet*
- Zorg ervoor dat het scherm niet is blootgesteld aan direct zonlicht of ander sterk licht.
 - Zorg er voor de aansluiting van het externe apparaat voor dat de USB-kabel goed is aangesloten op de Touch USB-poort van het IFP.
-  *Als de afstandsbediening niet werkt*
- Controleer of de bedieningshoek van de afstandsbediening in een hoek van $\pm 30^\circ$ ten opzichte van de IR-ontvanger op het IFP is ingesteld.
 - Controleer of er geen hindernissen zijn tussen de afstandsbediening en het IFP. De afstand tussen de afstandsbediening en het IR-sensorvenster mag niet meer dan 8 meter bedragen.
 - Zorg ervoor dat de batterijen juist zijn geplaatst en vervang de batterijen als ze leeg zijn. Raadpleeg hoofdstuk “De batterijen van de afstandsbediening installeren/vervangen”.

EXTRA INFORMATIE

Onderhoud

Juist routinematig onderhoud kan helpen bij een vroege detectie van fouten en ervoor zorgen dat het IFP er als nieuw uit blijft zien.

BELANGRIJK! *Voorafgaand aan reiniging en het uitvoeren van een onderhoudstaak moet u ervoor zorgen dat u de voedingskabel uit het stopcontact haalt om een elektrische schok te voorkomen.*

Het scherm reinigen

- Wanneer het scherm moet worden gereinigd, moet u de voedingskabel eerst uit het stopcontact halen.
- Gebruik een zachte, stofvrije, droge doek om het scherm af te vegen.
- Gebruik geen water of een spuitreiniger om het IFP te reinigen.
- Neem contact op met het servicecentrum voor interne reiniging van het IFP.

Het voorframe reinigen

Gebruik een droge, zachte, pluisvrije doek om het voorframe af te vegen.



EXTRA INFORMATIE

Wereldwijde kantoren Optoma

Neem contact op met uw lokaal kantoor voor reparaties of ondersteuning.



VSA

47697 Westinghouse Drive,
Fremont, CA 94539, USA
www.optomausa.com

 888-289-6786
 510-897-8601
 services@optoma.com



Canada

47697 Westinghouse Drive,
Fremont, CA 94539, USA
www.optomausa.com

 888-289-6786
 510-897-8601
 services@optoma.com

Latijns-Amerika

47697 Westinghouse Drive,
Fremont, CA 94539, USA
www.optomausa.com

 888-289-6786
 510-897-8601
 services@optoma.com



Europa

Unit 1, Network 41, Bourne End Mills,
Hemel Hempstead, Herts,
HP1 2UJ, Verenigd Koninkrijk
www.optoma.eu
Tel. service: +44 (0)1923 691865

 +44 (0) 1923 691 800
 +44 (0) 1923 691 888
 service@tsc-europe.com



Benelux BV

Randstad 22-123
1316 BW Almere
Nederland
www.optoma.nl

 +31 (0) 36 820 0252
 +31 (0) 36 548 9052



Frankrijk

Bâtiment E
81-83 avenue Edouard Vaillant
92100 Boulogne Billancourt,
Frankrijk

 +33 1 41 46 12 20
 +33 1 41 46 94 35
 savoptoma@optoma.fr



Spanje

C/ José Hierro,36 Of. 1C
28522 Rivas VaciaMadrid,
Spanje

 +34 91 499 06 06
 +34 91 670 08 32



Duitsland

Wiesenstrasse 21 W
D40549 Düsseldorf,
Duitsland

 +49 (0) 211 506 6670
 +49 (0) 211 506 66799
 info@optoma.de

Scandinavië



Lerpeveien 25
3040 Drammen
Noorwegen

 +47 32 98 89 90
 +47 32 98 89 99
 info@optoma.no

PO.BOX 9515
3038 Drammen
Noorwegen

Korea

WOOMI TECH.CO.,LTD.
4F, Minu Bldg.33-14, Kangnam-Ku,
Seoel,135-815, KOREA
korea.optoma.com

 +82+2+34430004
 +82+2+34430005



Japan

東京都足立区綾瀬3-25-18
株式会社オーエス
コンタクトセンター:0120-380-495

 info@os-worldwide.com
www.os-worldwide.com



Taiwan

12F., No.213, Sec. 3, Beixin Rd.,
Xindian Dist., New Taipei City 231,
Taiwan, R.O.C.
www.optoma.com.tw

 +886-2-8911-8600
 +886-2-8911-6550
 services@optoma.com.tw
asia.optoma.com



Hongkong

Unit A, 27/F Dragon Centre,
79 Wing Hong Street,
Cheung Sha Wan,
Kowloon, Hong Kong

 +852-2396-8968
 +852-2370-1222
www.optoma.com.hk

China

5F, No. 1205, Kaixuan Rd.,
Changning District
Shanghai, 200052,China

 +86-21-62947376
 +86-21-62947375
www.optoma.com.cn

