

# DLP®-Projektor

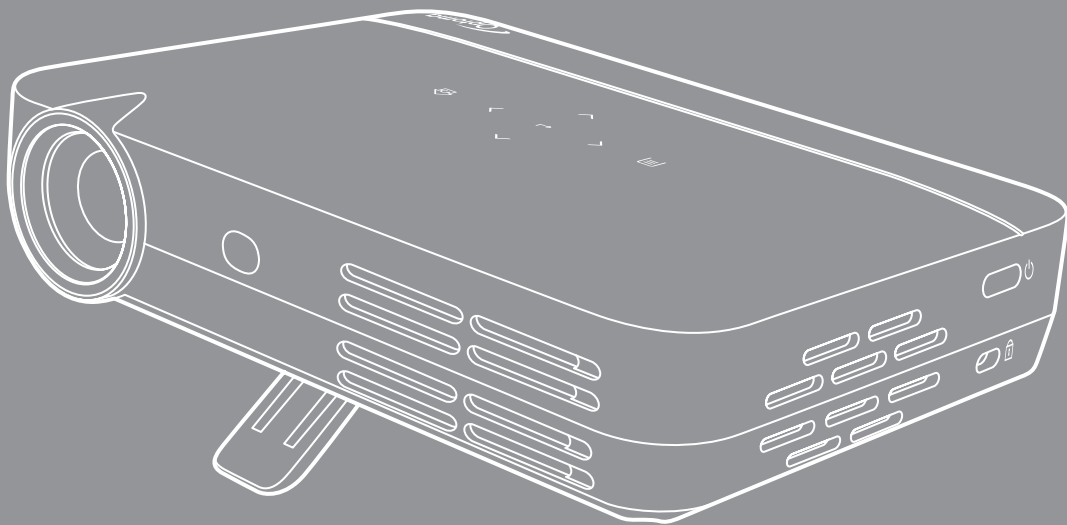

# INHALTSVERZEICHNIS



<b>SICHERHEIT .....</b>	<b>4</b>
<i>Wichtige Sicherheitshinweise .....</i>	<i>4</i>
<i>Informationen zur 3D-Sicherheit.....</i>	<i>5</i>
<i>Urheberrecht.....</i>	<i>6</i>
<i>Haftungsausschluss .....</i>	<i>6</i>
<i>Anerkennung von Marken .....</i>	<i>6</i>
<i>FCC .....</i>	<i>6</i>
<i>Konformitätserklärung für EU-Länder.....</i>	<i>7</i>
<i>WEEE.....</i>	<i>7</i>
<b>EINFÜHRUNG.....</b>	<b>8</b>
<i>Lieferumfang.....</i>	<i>8</i>
<i>Standardzubehör .....</i>	<i>8</i>
<i>Produktübersicht.....</i>	<i>9</i>
<i>Anschlüsse .....</i>	<i>9</i>
<i>Touch-Bedienfeld.....</i>	<i>10</i>
<i>Fernbedienung .....</i>	<i>12</i>
<b>AUFSTELLUNG UND INSTALLATION .....</b>	<b>13</b>
<i>Stativhalterung.....</i>	<i>13</i>
<i>Quellen mit dem Projektor verbinden .....</i>	<i>14</i>
<i>Projektionsbild einstellen .....</i>	<i>15</i>
<i>Fernbedienung in Betrieb nehmen .....</i>	<i>16</i>
<b>PROJEKTOR VERWENDEN .....</b>	<b>18</b>
<i>Projektor ein-/ausschalten .....</i>	<i>18</i>
<i>Eine Eingangsquelle wählen .....</i>	<i>18</i>
<i>Navigation auf der Startseite .....</i>	<i>19</i>
<i>Übersicht der Startseite .....</i>	<i>20</i>
<i>OSD-Menü des Projektors.....</i>	<i>37</i>
<i>OSD-Menübaum.....</i>	<i>39</i>
<i>Menü Bild.....</i>	<i>41</i>
<i>Menü Bild &gt; Bildqualität.....</i>	<i>41</i>
<i>Menü Bild &gt; Farbtemperatur.....</i>	<i>41</i>
<i>Menü Bild &gt; Seitenverhältnis .....</i>	<i>41</i>
<i>Menü Ton.....</i>	<i>42</i>
<i>Menü Ton &gt; Steuerung .....</i>	<i>42</i>
<i>Menü Ton &gt; EQ .....</i>	<i>42</i>
<i>Menü Erweitert .....</i>	<i>43</i>
<i>Menü Erweitert &gt; Anzeige .....</i>	<i>43</i>
<i>Menü Erweitert &gt; Standard wiederherstellen .....</i>	<i>43</i>
<i>Menü 3D.....</i>	<i>43</i>
<i>Menü 3D &gt; Einstellungen .....</i>	<i>43</i>

<i>Menü 3D &gt; Format</i> .....	43
<i>Menü Betrieb</i> .....	44
<i>Menü Betrieb &gt; Betriebsmodus</i> .....	44
<i>Menü Betrieb &gt; Timer</i> .....	44
<i>Menü Quelle</i> .....	44
<i>Menü Quelle</i> .....	44

## **ZUSÄTZLICHE INFORMATIONEN ..... 45**

<i>Kompatible Auflösungen</i> .....	45
<i>Bildgröße und Projektionsabstand</i> .....	46
<i>Projektorabmessungen und Deckenmontage</i> .....	47
<i>IR-Fernbedienungs-codes</i> .....	48
<i>Problemlösung</i> .....	49
<i>Technische Daten</i> .....	51
<i>Optoma-Niederlassungen weltweit</i> .....	52

# SICHERHEIT

	Das Blitzzeichen mit Pfeilspitze in einem gleichseitigen Dreieck warnt vor nicht isolierter „gefährlicher Spannung“ innerhalb des Produktes, die ausreichend stark ist, Stromschläge zu verursachen.
	Das Ausrufezeichen in einem gleichseitigen Dreieck soll Sie auch wichtige Bedienungs- und Wartungsanweisungen in der mit dem Gerät gelieferten Literatur aufmerksam machen.

Befolgen Sie alle Warnhinweise, Vorsichtsmaßnahmen und Wartungshinweise in diesem Handbuch.

## Wichtige Sicherheitshinweise



- Blicken Sie nicht in den Strahl, RG2.  
Blicken Sie wie bei jeder hellen Lichtquelle nicht direkt in den Strahl, RG2 IEC 62471-5:2015.
- Blockieren Sie keine Belüftungsöffnungen. Um einen zuverlässigen Betrieb des Projektors sicherzustellen und den Projektor vor Überhitzung zu schützen, platzieren Sie den Projektor bitte an einem ausreichend belüfteten Ort. Stellen Sie das Produkt beispielsweise nicht auf ein Bett, Sofa, einen Teppich oder eine andere ähnliche Oberfläche bzw. in einen Einbau, wie ein Bücherregal oder einen Schrank; andernfalls kann die Luftzirkulation beeinträchtigt werden.
- Setzen Sie den Projektor zur Reduzierung von Brand- oder Stromschlaggefahr weder Regen noch Feuchtigkeit aus. Installieren Sie das Gerät nicht in der Nähe von Wärmequellen, wie z. B. Heizkörpern, Heizungen, Öfen und sonstigen Wärmequellen inklusive Verstärkern.
- Lassen Sie keine Gegenstände oder Flüssigkeiten in das Geräteinnere eindringen. Andernfalls können sie mit gefährlicher Hochspannung in Berührung kommen oder einen Kurzschluss zwischen den Teilen verursachen. Ein Brand oder Stromschlag kann die Folge sein.
- Verwenden Sie das Gerät nicht unter den folgenden Umständen:
  - In extrem heißer, kalter oder feuchter Umgebung.
    - (i) Stellen Sie sicher, dass die Umgebungstemperatur innerhalb des Bereichs von 5 – 35 °C liegt
    - (ii) Die relative Luftfeuchte sollte 10 – 85 % betragen
  - In besonders staubiger und schmutziger Umgebung.
  - Platzieren des Produktes in der Nähe von Geräten, die starke Magnetfelder erzeugen.
  - Im direkten Sonnenlicht.
- Verwenden Sie den Projektor nicht an Orten, an denen sich brennbare oder explosive Gase in der Luft befinden können. Die Lampe im Projektor wird während des Betriebs sehr heiß, Gase können sich entzünden und einen Brand verursachen.
- Verwenden Sie das Gerät nicht, wenn es beschädigt oder unsachgemäß verwendet wurde. Als Beschädigung/unsachgemäße (Verwendung gilt u. a. Folgendes):
  - Das Gerät ist heruntergefallen.
  - Netzkabel oder Stecker wurden beschädigt.
  - Flüssigkeiten wurden über dem Gerät verschüttet.
  - Das Gerät war Regen oder Feuchtigkeit ausgesetzt.
  - Gegenstände sind in das Gerät eingedrungen, oder irgendetwas innerhalb des Gerätes hat sich gelöst.
- Stellen Sie den Projektor nicht auf einen instabilen Untergrund. Der Projektor könnte umkippen und Verletzungen verursachen oder beschädigt werden.

- Blockieren Sie nicht das Licht, das im Betrieb aus dem Projektorobjektiv austritt. Das Licht erhitzt das Objekt und könnte schmelzen, Verbrennungen verursachen oder einen Brand auslösen.
- Versuchen Sie nicht, den Projektor zu öffnen oder zu demontieren. Es besteht die Gefahr eines Stromschlags.
- Versuchen Sie niemals den Projektor in Eigenregie zu reparieren. Durch Öffnen des Gehäuses setzen Sie sich Hochspannung und anderen Gefahren aus. Bitte nehmen Sie vor dem Einsenden Ihres Gerätes zu Reparaturzwecken Kontakt mit Optoma auf.
- Achten Sie auf die Sicherheitshinweise am Projektorgehäuse.
- Der Projektor darf nur von qualifiziertem Kundendienstpersonal repariert werden.
- Verwenden Sie nur vom Hersteller angegebene Zubehörteile/Zusatzgeräte.
- Blicken Sie während des Betriebs nicht direkt in der Projektorobjektiv. Das helle Licht kann Ihren Augen schaden.
- Lassen Sie nach Ausschalten des Projektors das Gebläse noch einige Minuten in Betrieb, bevor Sie die Stromversorgung trennen.
- Ausschalten des Gerätes und Ziehen des Netzsteckers vor dem Reinigen.
- Reinigen des Gehäuses mit einem weichen, trockenen Tuch und einem milden Reinigungsmittel. Reinigen Sie das Gerät nicht mit Hilfe von Scheuermitteln, Wachsen oder Lösungsmitteln.
- Trennen des Gerätes vom Stromnetz, wenn es über einen längeren Zeitraum nicht benutzt wird.
- *Stellen Sie den Projektor nicht an Orten auf, an denen sie Vibrationen oder Stößen ausgesetzt sein könnten.*
- *Berühren Sie das Objektiv nicht mit bloßen Händen.*
- *Entfernen Sie vor der Lagerung die Batterie(n) aus der Fernbedienung. Falls die Batterie(n) lange Zeit in der Fernbedienung bleibt, könnte(n) sie auslaufen.*
- *Verwenden oder lagern Sie den Projektor nicht an Orten, an denen sich Rauch von Öl oder Zigaretten befinden könnte, da sich dies negativ auf die Qualität der Projektorleistung auswirken kann.*
- *Bitte befolgen Sie die Anweisungen zur Projektorausrichtung, da eine nicht standardmäßige Installation die Projektorleistung beeinträchtigen kann.*
- *Verwenden Sie eine Steckdosenleiste und/oder einen Überspannungsschutz, Da Spannungsspitzen und Stromausfälle Geräte zerstören können.*

## Informationen zur 3D-Sicherheit

Bitte befolgen Sie alle Warn- und Sicherheitshinweise, bevor Sie oder Ihr Kind die 3D-Funktion nutzen.

### Achtung

Kinder und Jugendliche sind generell anfälliger gegenüber gesundheitlichen Problemen in Verbindung mit dem Betrachten von 3D-Inhalten; daher sollten sie beim Betrachten derartiger Bilder strenger beaufsichtigt werden.

### Epilepsiewarnung und andere Gesundheitsrisiken

- Manche Benutzer erleiden einen epileptischen Anfall, wenn sie bestimmten flimmernden Bildern oder Lichtern ausgesetzt sind, die in einigen Projektorbildern und Videospielen enthalten sein können. Falls bei Ihnen oder Ihrer Familie epileptische Anfälle aufgetreten sind, wenden Sie sich vor dem Einsatz der 3D-Funktion bitte an einen Arzt.
- Auch Personen, bei denen persönlich oder in der Familie keine Fälle von Epilepsie bekannt sind, können eine nicht diagnostizierte Anfälligkeit gegenüber epileptischen Anfällen aufweisen.
- Schwangere Frauen, ältere und kranke Menschen, Menschen mit Schlafdefizit sowie Personen unter Alkoholeinfluss sollten die 3D-Funktion des Gerätes nicht nutzen.
- Falls bei Ihnen irgendeines der folgenden Symptome auftritt, unterbrechen Sie umgehend die Betrachtung von 3D-Bildern und wenden Sie sich an einen Arzt: (1) Verändertes Sehvermögen; (2) Benommenheit; (3) Schwindel; (4) unfreiwillige Bewegungen, wie Augen- oder Muskelzucken; (5) Verwirrung; (6) Übelkeit; (7) Bewusstlosigkeit; (8) Zuckungen; (9) Krämpfe; und / oder (10) Desorientiertheit. Kinder und Jugendliche sind anfälliger gegenüber diesen Symptomen als Erwachsene. Daher sollten Eltern ihre Kinder beaufsichtigen und fragen, ob diese Symptome bei ihnen auftreten.

- Zudem können beim Betrachten von 3D-Projektionen Kinetose, Folgeerscheinungen bezüglich der Wahrnehmung, Desorientiertheit, Augenermüdung und reduzierte posturale Stabilität auftreten. Wir empfehlen Ihnen, zur Reduzierung der Auftretenswahrscheinlichkeit dieser Nebenwirkungen regelmäßige Pausen einzuhalten. Falls Ihre Augen müde oder trocken wirken oder Sie eines der obengenannten Symptome bemerken, unterbrechen Sie umgehend die Nutzung dieses Gerätes; fahren Sie erst fort, wenn die Symptome mindestens 30 Minuten lang abgeklungen sind.
- Längeres Betrachten von 3D-Projektionen auf eine zu kurze Distanz zur Projektionsfläche kann das Sehvermögen schädigen. Der ideale Betrachtungsabstand sollte mindestens dreimal so groß sein wie die Höhe der Projektionsfläche. Die empfohlene Augenhöhe sollte der Höhe der Projektionsfläche entsprechen.
- Längeres Betrachten von 3D-Projektionen während des Tragens einer 3D-Brille kann Kopfschmerzen oder Ermüdung verursachen. Falls Kopfschmerzen, Ermüdung oder Schwindel auftreten, unterbrechen Sie die Betrachtung von 3D-Projektionen und legen Sie eine Pause ein.
- Verwenden Sie die 3D-Brille ausschließlich zum Betrachten von 3D-Projektionen.
- Das Tragen der 3D-Brille zu anderen Zwecken (als herkömmliche Brille, Sonnenbrille, Schutzbrille usw.) birgt Verletzungsgefahr und kann zudem Ihr Sehvermögen beeinträchtigen.
- Das Betrachten von 3D-Projektionen kann bei einigen Benutzern Desorientiertheit auslösen. Platzieren Sie Ihren 3D-Projektor daher NICHT in der Nähe von offenen Treppen, Kabeln, Balkonen oder anderen Orten/Gegenständen, die Verletzungen oder Sachschäden verursachen können durch Stolpern, Herunterfallen, Brechen, Umkippen usw.

## Urheberrecht

Diese Publikation, einschließlich aller Fotos, Abbildungen und Software, ist durch internationale Urheberrechte geschützt, wobei alle Rechte vorbehalten werden. Weder diese Anleitung noch irgendwelche hierin enthaltenen Materialien dürfen ohne schriftliche Genehmigung des Urhebers reproduziert werden.

© Copyright 2017

## Haftungsausschluss

Die Informationen in diesem Dokument können ohne Ankündigung geändert werden. Der Hersteller macht keine Zusicherungen oder Garantien bezüglich der Inhalte dieses Dokuments und lehnt insbesondere jegliche implizierten Garantien bezüglich der Marktgängigkeit oder Eignung für einen bestimmten Zweck ab. Der Hersteller behält sich das Recht vor, diese Publikation zu ändern und von Zeit zu Zeit Änderungen an den Inhalten vorzunehmen, ohne dass der Hersteller verpflichtet ist, jegliche Personen über derartige Änderungen zu informieren.

## Anerkennung von Marken

Kensington ist eine in den USA eingetragene Marke der ACCO Brand Corporation mit ausgestellten Eintragungen und ausstehenden Anträgen in anderen Ländern weltweit.

HDMI, das HDMI-Logo und High-Definition Multimedia Interface sind Marken oder eingetragene Marken von HDMI Licensing LLC in den Vereinigten Staaten und anderen Ländern.

DLP®, DLP Link und das DLP-Logo sind eingetragene Marken von Texas Instruments und BrilliantColor™ ist eine Marke von Texas Instruments.

Alle anderen in dieser Anleitung verwendeten Produktnamen sind das Eigentum ihrer jeweiligen Inhaber und werden anerkannt.

MHL, Mobile High-Definition Link und das MHL-Logo sind Marken oder eingetragene Marken von MHL Licensing, LLC.

## FCC

Dieses Gerät wurde getestet und als mit den Grenzwerten für Digitalgeräte der Klasse B gemäß Teil 15 der FCC-Regularien übereinstimmend befunden. Diese Grenzwerte wurden geschaffen, um angemessenen Schutz gegen Störungen beim Betrieb in Wohnanlagen zu gewährleisten. Dieses Gerät erzeugt und verwendet Funkfrequenzenergie, die ausgestrahlt werden kann und bei unsachgemäßer, nicht der Anleitung des Herstellers entsprechender Installation und Verwendung schädliche Störungen des Rundfunkempfangs verursachen kann.

Allerdings ist nicht gewährleistet, dass es in bestimmten Installationen nicht zu Störungen kommt. Falls dieses Gerät Störungen des Radio- oder Fernsehempfangs verursachen sollte, was leicht durch Aus- und Einschalten des Gerätes herausgefunden werden kann, wird dem Anwender empfohlen, die Störung durch eine oder mehrere der folgenden Maßnahmen zu beseitigen:

- Neuausrichtung oder Neuplatzierung der Empfangsantenne(n).
- Vergrößern des Abstands zwischen Gerät und Empfänger.
- Anschluss des Gerätes an einen vom Stromkreis des Empfängers getrennten Stromkreis.
- Hinzuziehen des Händlers oder eines erfahrenen Radio-/Fernsehtechnikers.

#### **Hinweis: Abgeschirmte Kabel**

Um weiterhin die Anforderungen der FCC-Bestimmungen zu erfüllen, müssen abgeschirmte Kabel bei allen Verbindungen mit anderen Computergeräten verwendet werden.

#### **Vorsicht**

Durch Änderungen oder Modifikationen, die nicht ausdrücklich von dem Hersteller genehmigt wurden, kann die von der Federal Communications Commission erteilte Projektorbetriebsbefugnis des Benutzers ungültig werden.

#### **Betriebsbedingungen**

Dieses Gerät erfüllt Teil 15 der FCC-Regularien. Der Betrieb unterliegt den folgenden beiden Voraussetzungen:

1. Das Gerät darf keine schädlichen Interferenzen verursachen.
2. Dieses Gerät muss jegliche empfangenen Funkstörungen hinnehmen, einschließlich Störungen, die zu unbeabsichtigtem Betrieb führen können.

#### **Hinweis: Anwender in Kanada**

Dieses Digitalgerät der Klasse B erfüllt die Richtlinien der Canadian ICES-003.

Remarque à l'intention des utilisateurs canadiens

Cet appareil numérique de la classe B est conforme à la norme NMB-003 du Canada.

## **Konformitätserklärung für EU-Länder**

- EMV-Richtlinie 2014/30/EG (inklusive Änderungen)
- Niederspannungsrichtlinie 2014/35/EG
- R & TTE-Richtlinie 1999/5/EG (wenn das Produkt über HF-Funktionen verfügt)

## **WEEE**



#### **Anweisungen zur Entsorgung**

Entsorgen Sie das elektronische Gerät nicht gemeinsam mit dem Hausmüll. Bitte recyceln Sie das Gerät, um die Umweltbelastung zu minimieren und die Umwelt zu schützen.

# EINFÜHRUNG

## Lieferumfang

Packen Sie das Produkt vorsichtig aus und prüfen Sie, ob die unter dem Standardzubehör aufgelisteten Artikel vollständig sind. Einige der Artikel des optionalen Zubehörs sind je nach Modell, Spezifikationen und Einkaufsland möglicherweise nicht verfügbar. Bitte prüfen Sie dies mit Ihrem Händler. Einige Zubehörartikel können je nach Region variieren.

Die Garantiekarte wird nur in einigen bestimmten Regionen mitgeliefert. Detaillierte Informationen erhalten Sie von Ihrem Händler.

## Standardzubehör

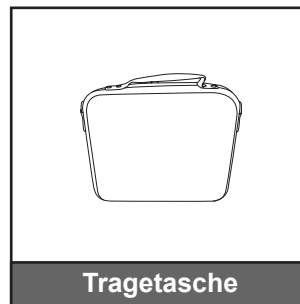
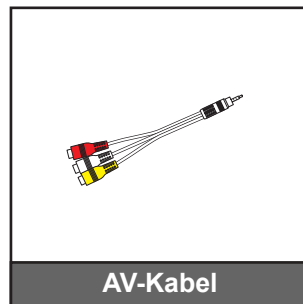
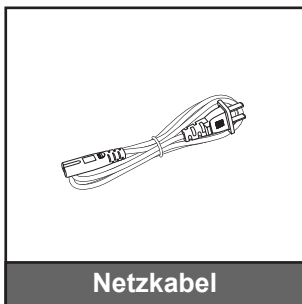
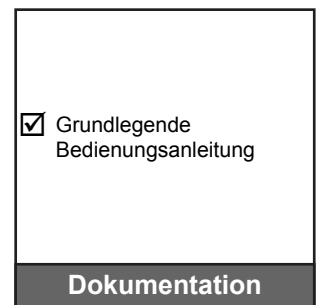
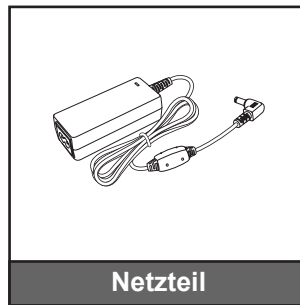
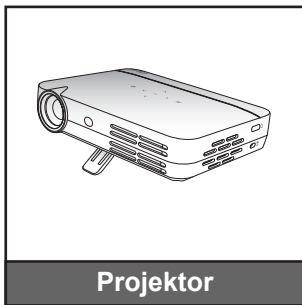

### Hinweis:

- Die Fernbedienung wird mit Batterie geliefert.



# EINFÜHRUNG

## Produktübersicht

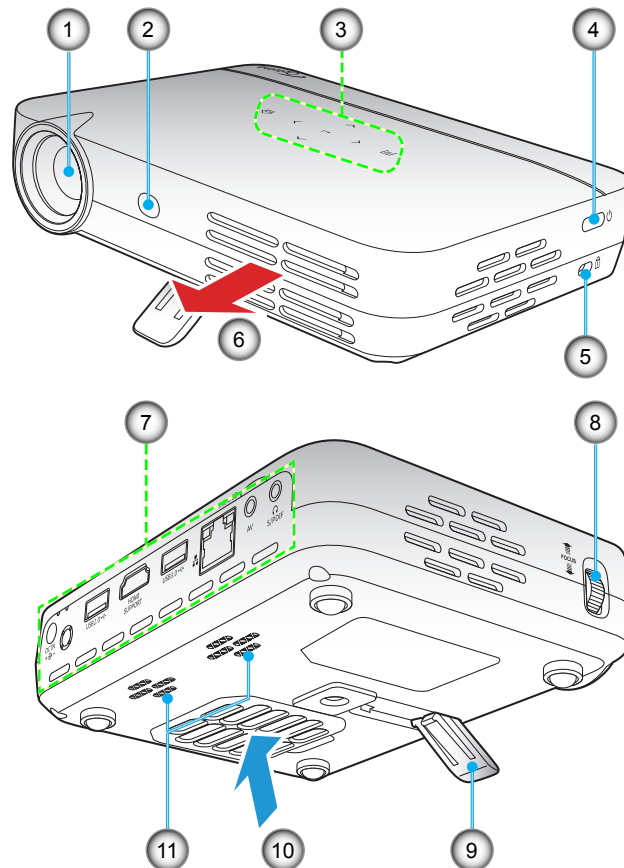

**Hinweis:** Halten Sie einen Abstand von mindestens 20 cm zwischen den Zu- und Abluftöffnungen ein.

Nr.	Element	Nr.	Element
1.	Objektiv	7.	Ein-/Ausgänge
2.	IR-Empfänger	8.	Fokusring
3.	Touch-Bedienfeld	9.	Ständer
4.	Stromschalter	10.	Belüftung (Eingang)
5.	Schlitz für Kensington™-Schloss	11.	Lautsprecher
6.	Belüftung (Ausgang)		

## Anschlüsse

# EINFÜHRUNG

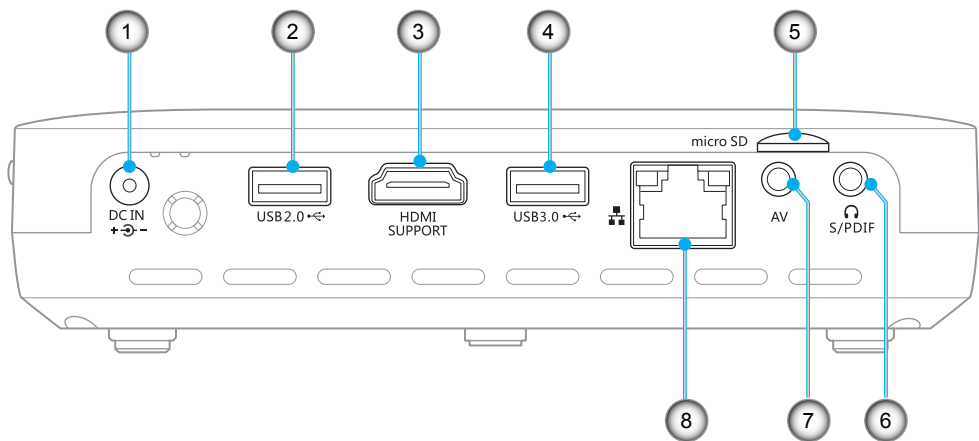

Nr.	Element
1.	Gleichspannungseingang
2.	USB-2.0-Anschluss
3.	HDMI-Kundendienst-Anschluss
4.	USB-3.0-Anschluss
5.	microSD-Kartenschlitz
6.	Kopfhörer- und S/PDIF-Ausgang
7.	AV-Anschluss
8.	RJ-45-Anschluss (Netzwerk)

**Hinweis:** Externe Maus erfordert spezielle Fernbedienung.

## Touch-Bedienfeld

# EINFÜHRUNG

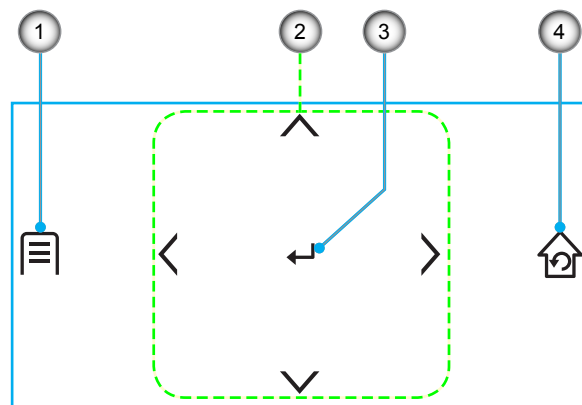

Nr.	Element
1.	Einstellungen
2.	Vier Richtungstasten
3.	Bestätigen
4.	Startseite/Zurück

# EINFÜHRUNG

## Fernbedienung

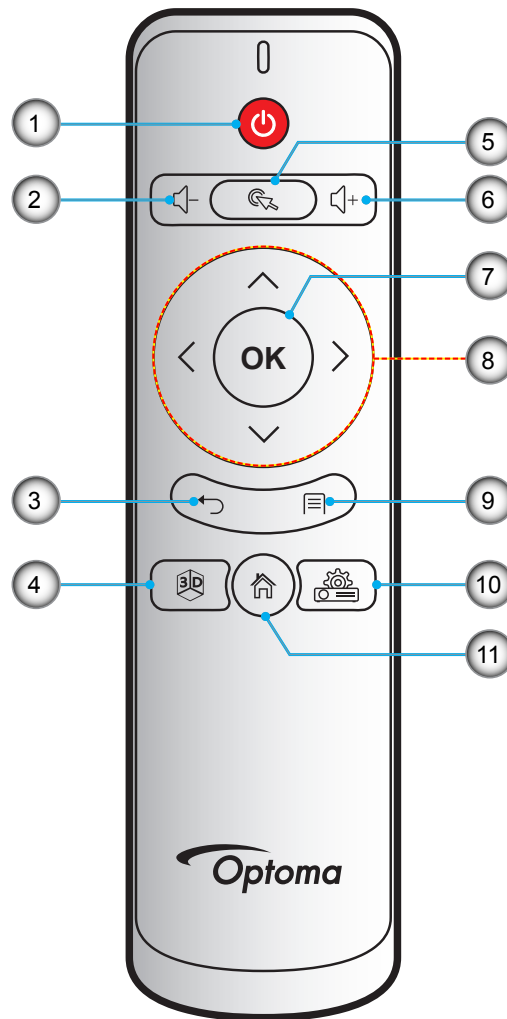

Nr.	Element	Nr.	Element
1.	Betrieb	7.	OK
2.	Lautstärke -	8.	Vier Richtungstasten
3.	Zurück	9.	Einstellungen
4.	3D	10.	Geräteeinstellungen
5.	Mauszeiger	11.	Startseite
6.	Lautstärke +		

### Hinweis:

- Die tatsächliche Fernbedienung kann je nach Region variieren.
- Einige Tasten haben bei Modellen, die diese Funktionen nicht unterstützen, möglicherweise keine Funktion.

# AUFSTELLUNG UND INSTALLATION

## Stativhalterung

Schrauben Sie ein Standardstativ in die Schraubenöffnung am Projektor.

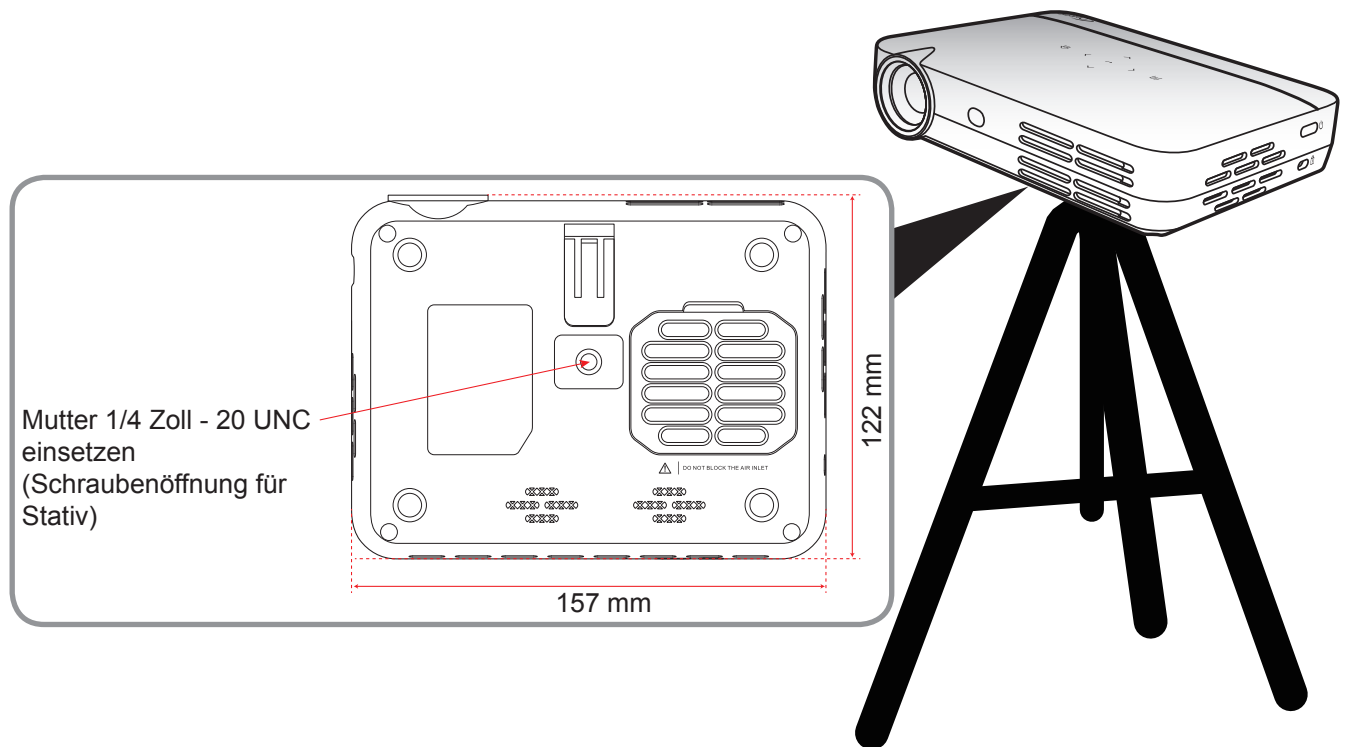

### Hinweis:

- Bitte beachten Sie, dass die Garantie keine Schäden durch falsche Installation abdeckt.
- Bitte beachten Sie zur Ermittlung der Projektorposition für eine bestimmte Leinwandgröße die Abstandstabelle auf Seite 46.

# AUFSTELLUNG UND INSTALLATION

## Quellen mit dem Projektor verbinden

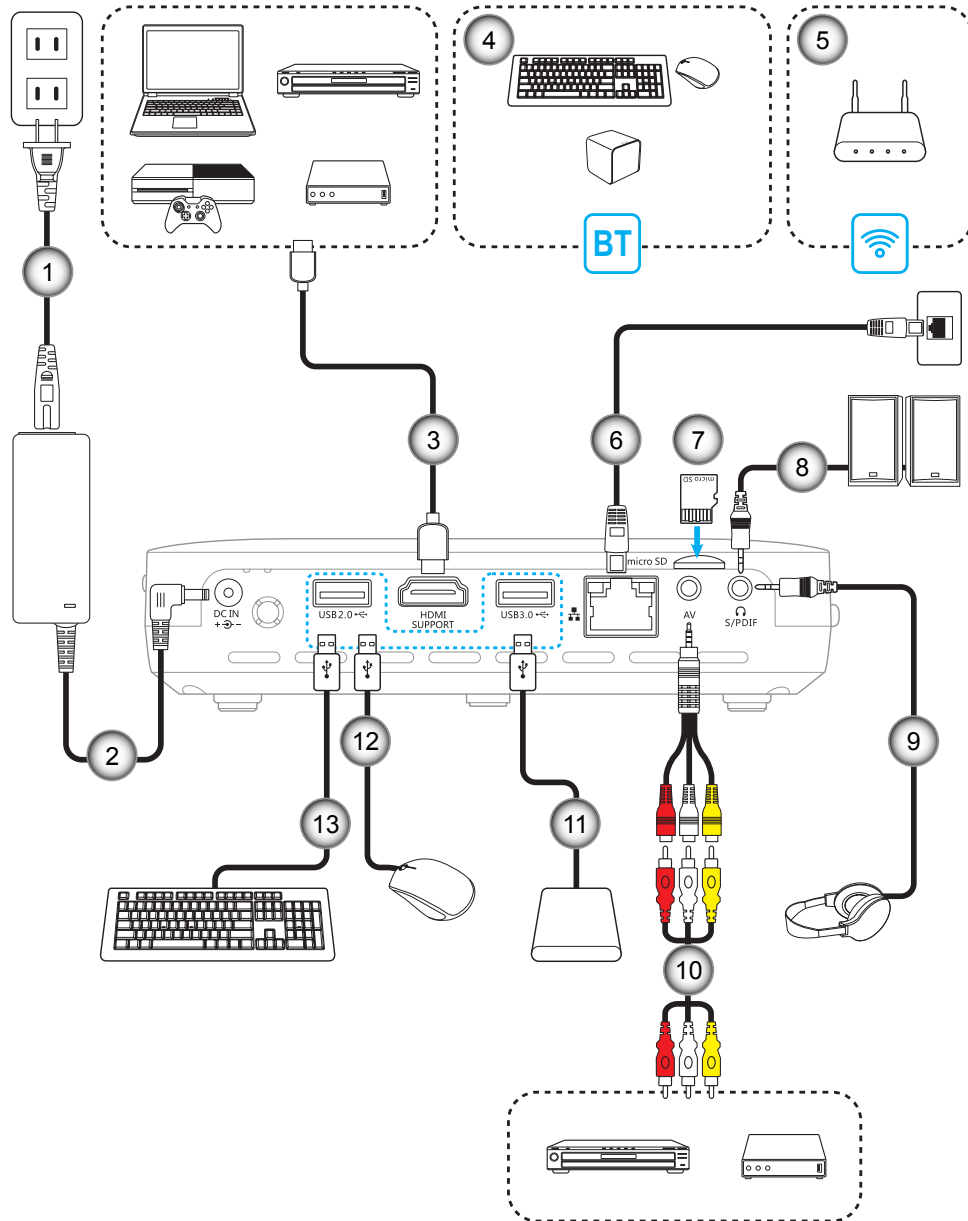

Nr.	Element	Nr.	Element
1.	Netzkabel	8.	Audioausgangskabel
2.	12-V-Gleichspannung-Anschluss	9.	Audioausgangskabel
3.	HDMI-Kabel	10.	AV-Kabel
4.	Bluetooth	11.	USB-Kabel
5.	WLAN-Netzwerk	12.	USB-Kabel
6.	RJ-45-Kabel	13.	USB-Kabel
7.	microSD-Karte		

# AUFSTELLUNG UND INSTALLATION

## Projektionsbild einstellen

### Bildhöhe

Öffnen Sie den Ständer zur Anpassung der Bildhöhe.

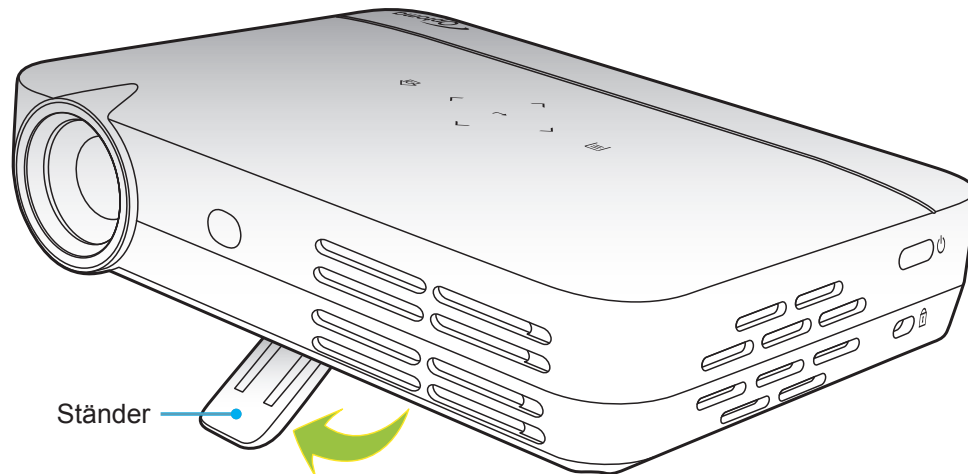

### Fokus

Drehen Sie den Fokusring nach oben oder unten, bis das Bild scharf ist.

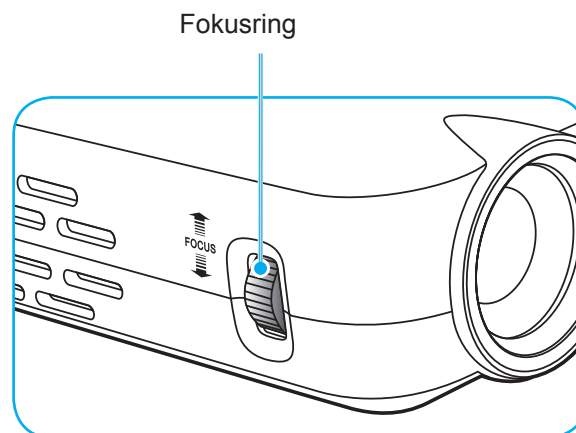

# AUFSTELLUNG UND INSTALLATION

## Fernbedienung in Betrieb nehmen

### Batterien installieren/auswechseln

Zwei AAA-Batterien werden für die Fernbedienung mitgeliefert.

1. Entfernen Sie die Batteriefachabdeckung an der Rückseite der Fernbedienung.
2. Legen Sie AAA-Batterien wie abgebildet in das Batteriefach ein.
3. Bringen Sie die Abdeckung wieder an der Fernbedienung an.

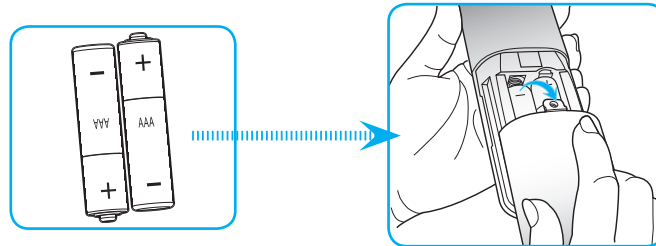

**Hinweis:** Ersetzen Sie die Batterien nur durch den gleichen und einen gleichwertigen Batterietyp.

### Vorsicht

Bei unsachgemäßer Handhabung können Batterien auslaufen oder explodieren. Achten Sie darauf, die nachstehenden Anweisungen zu befolgen.

- Kombinieren Sie nicht unterschiedliche Batterietypen. Verschiedene Batterietypen können unterschiedliche Eigenschaften aufweisen.
- Kombinieren Sie nicht alte und neue Batterien. Die Kombination alter und neuer Batterien kann die Laufzeit der neuen Batterien verkürzen oder zu einem Auslaufen der alten Batterien führen.
- Entfernen Sie die Batterien, sobald sie erschöpft sind. Chemische Flüssigkeit, die aus den Batterien ausläuft und mit Haut in Kontakt kommt, kann Reizungen verursachen. Falls Flüssigkeit ausgelaufen ist, wischen Sie diese gründlich mit einem Tuch weg.
- Die mit dem Produkt gelieferten Batterien können aufgrund der Lagerungsbedingungen eine kürzere Laufzeit aufweisen.
- Falls Sie die Fernbedienung längere Zeit nicht benutzen, entfernen Sie die Batterien.
- Beim Entsorgen von Batterien müssen Sie die örtlichen Gesetze einhalten.

### Effektive Reichweite

Der Infrarot- (IR) Fernbedienungssensor befindet sich an der Ober- und Vorderseite des Projektors. Achten Sie darauf, die Fernbedienung in einem Winkel von 30 Grad lotrecht zum IR-Fernbedienungssensor des Projektors zu halten. Der Abstand zwischen Fernbedienung und Sensor sollte nicht mehr als 7 Meter betragen.

- Achten Sie darauf, dass sich keine Hindernisse zwischen Fernbedienung und IR-Sensor am Projektor befinden, die den Infrarotstrahl stören könnten.
- Stellen Sie sicher, dass der IR-Sender der Fernbedienung keinem direkten Sonnenlicht oder Neonlicht ausgesetzt ist.
- Bitte halten Sie die Fernbedienung mindestens 2 Meter von Leuchtstofflampen fern, damit keine Fehlfunktionen auftreten.
- Falls sich die Fernbedienung in der Nähe von Leuchtstofflampen mit Inverter befindet, kann sie von Zeit zu Zeit ausfallen.
- Falls der Abstand zwischen Fernbedienung und Projektor zu gering ist, funktioniert die Fernbedienung möglicherweise nicht richtig.
- Wenn Sie die Fernbedienung auf die Leinwand richten, beträgt die effektive Reichweite weniger als 5 Meter zwischen Fernbedienung und Leinwand (die IR-Strahlen werden zurück zum Projektor reflektiert). Allerdings kann die effektive Reichweite je nach Leinwand variieren.



# AUFSTELLUNG UND INSTALLATION

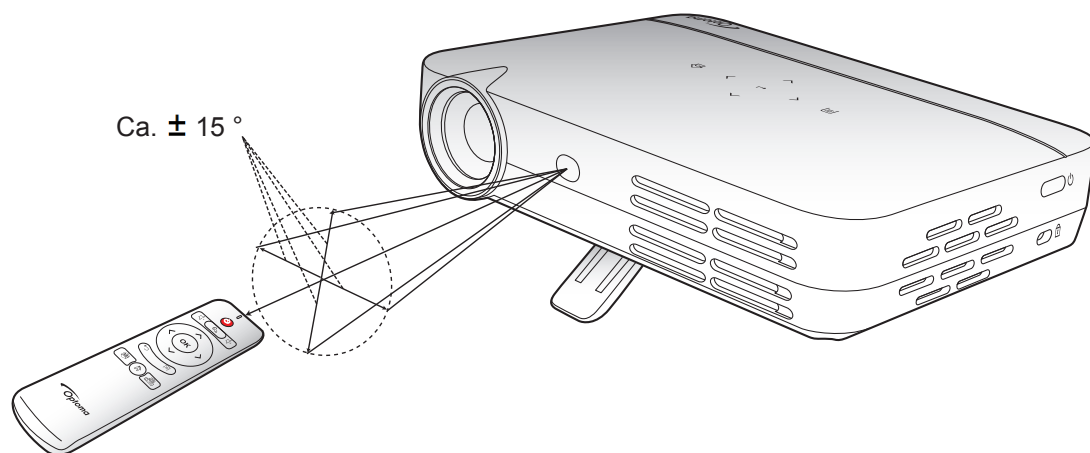

# PROJEKTOR VERWENDEN

## Projektor ein-/ausschalten

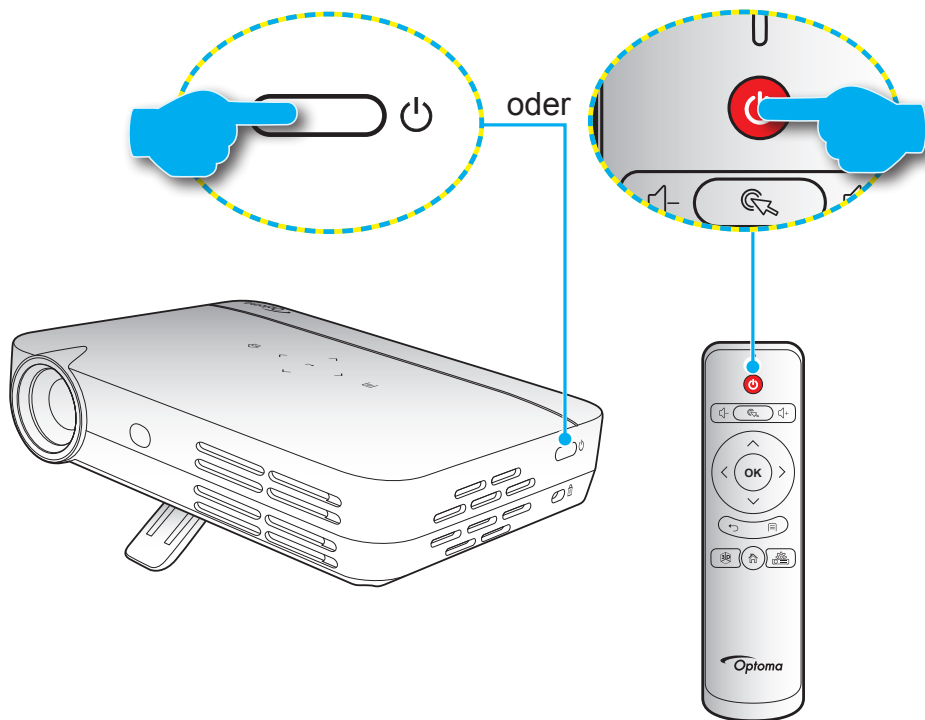

### Einschalten



1. Verbinden Sie ein Ende des Netzkabels mit dem Netzteil und das Netzteil mit dem Gleichspannungseingang am Projektor.
2. Verbinden Sie das andere Ende des Netzteils mit einer Steckdose. Wenn die Kabel angeschlossen sind, leuchtet die Betrieb/Bereitschaft-LED rot.
3. Schließen Sie das/die Signal-/Eingangskabel an.
4. Schalten Sie den Projektor mit der Taste „“ am Projektor oder an der Fernbedienung ein.
5. Eine Startanzeige wird etwa 5 Sekunden lang dargestellt und die Betriebs-/Bereitschafts-LED leuchtet blau.

**Hinweis:** Während des Startvorgangs blinkt die LED des Touch-Bedienfeldes blau.

### Ausschalten

1. Schalten Sie den Projektor mit der Taste „“ am Projektor oder an der Fernbedienung aus.
2. Folgende Nachricht erscheint:



3. Drücken Sie zum Bestätigen erneut die „“-Taste; andernfalls erscheint die Meldung nach 5 Sekunden wieder. Wenn Sie die „“-Taste ein zweites Mal drücken, schaltet sich der Projektor ab.
4. Das Gebläse läuft etwa 5 Sekunden lang weiter, um den Projektor abzukühlen. Während der Kühlung leuchtet die Betriebs-/Bereitschafts-LED rot. Wenn Sie den Projektor wieder einschalten möchten, müssen Sie zunächst warten, bis der Kühlvorgang abgeschlossen ist und dann einfach zum Einschalten des Projektors erneut „“ drücken.
5. Trennen Sie das Netzteil vom Projektor und ziehen Sie das Netzkabel aus der Steckdose.

## Eine Eingangsquelle wählen

Der Projektor ermöglicht Ihnen den Anschluss verschiedener Eingangsquellen über Kabelverbindungen, WLAN-Netzwerk, Bluetooth oder durch einfaches Einstecken einer SD-Karte. Welche Quellen Sie an den Projektor anschließen können, erfahren Sie auf Seite 14.

# PROJEKTOR VERWENDEN

## Navigation auf der Startseite

Verwenden Sie zur Navigation auf der Startseite das Sensorbedienfeld des Projektors, die Fernbedienung, eine USB-/kabellose Tastatur oder eine USB-/kabellose Maus.

### Touch-Bedienfeld des Projektors verwenden

1. Tippen Sie zur Aktivierung seiner Tasten auf das Touch-Bedienfeld.  
**Hinweis:** Nach Aktivierung sind die Tasten des Touch-Bedienfeldes blau. Wenn die Tasten etwa 20 Sekunden nicht benutzt werden, wird das Touch-Bedienfeld wieder inaktiv.
2. Tippen Sie zur Auswahl einer Menüoption auf </>/^/∨.
3. Tippen Sie zum Aufrufen der ausgewählten Menüoption auf ↵.
4. Tippen Sie zur Auswahl einer Untermenüoption, zur Anpassung eines Wertes oder zur Auswahl von Tasten an der virtuellen Tastatur bei der Texteingabe auf </>/^/∨.
5. Tippen Sie zum Aufrufen der ausgewählten Menüoption, zum Ein-/Ausschalten einer Funktion oder zum Bestätigen der Auswahl auf ↵.
6. Wenn Sie ⏪ einmal antippen, kehren Sie zur vorherigen Menüoption zurück, durch wiederholtes Antippen von ⏪ (falls erforderlich) gelangen Sie zur Startseite.

### Fernbedienung verwenden

1. Drücken Sie zur Auswahl einer Option die Taste </>/^/∨.
2. Drücken Sie zum Aufrufen der ausgewählten Menüoption **OK**.
3. Drücken Sie zur Auswahl einer Untermenüoption, zur Anpassung eines Wertes oder zur Auswahl von Tasten an der virtuellen Tastatur bei der Texteingabe </>/^/∨.
4. Drücken Sie zum Aufrufen der ausgewählten Menüoption, zum Ein-/Ausschalten einer Funktion oder zum Bestätigen der Auswahl **OK**.
5. Drücken Sie zum Zurückkehren zur vorherigen Menüoption die Taste ⏪.
6. Drücken Sie zum Aufrufen zur Startseite die Taste ⏪.

### Tastatur verwenden

1. Drücken Sie zur Auswahl einer Option die Taste ← / → / ↑ / ↓.
2. Drücken Sie zum Aufrufen der ausgewählten Menüoption **ENTER**.
3. Drücken Sie zur Auswahl einer Untermenüoption die Taste ← / → / ↑ / ↓ und passen Sie den Wert an.
4. Drücken Sie zum Aufrufen der ausgewählten Menüoption, zum Ein-/Ausschalten einer Funktion oder zum Bestätigen der Auswahl **ENTER**.
5. Wenn Sie die Taste **ESC** einmal drücken, kehren Sie zur vorherigen Menüoption zurück, durch wiederholtes Drücken der Taste **ESC** (falls erforderlich) gelangen Sie zur Startseite.

### Maus verwenden

1. Linksklicken Sie zur Auswahl einer Menüoption und zum Aufrufen seines Untermenüs.
2. Passen Sie den Wert einer Option an, indem Sie die entsprechenden Schaltflächen der Option mit der linken Maustaste anklicken.
3. Zum Zurückkehren zur vorherigen Menüoption oder zum Schließen der App klicken Sie einmal mit der rechten Maustaste. Durch wiederholtes Rechtsklicken (falls erforderlich) gelangen Sie zur Startseite.
4. Bewegen Sie den Zeiger zum Aufrufen des nachstehend dargestellten Schnellmenüs an den unteren Rand der Startseite.

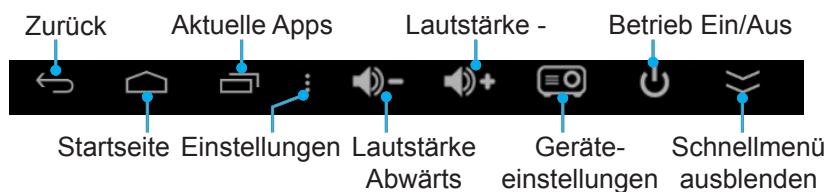

**Hinweis:** Linksklicken Sie zum Aufrufen oder Schließen der geöffneten Apps auf das Aktuelle-Apps-Symbol , klicken Sie dann mit der linken Maustaste auf die App, die Sie aufrufen möchten, oder ziehen Sie die App zum Entfernen aus der Liste nach oben oder unten. Linksklicken Sie auf **Bereinigen**, wenn Sie alle geöffneten Apps gleichzeitig schließen möchten.

# PROJEKTOR VERWENDEN

## Übersicht der Startseite

Die Startseite erscheint jedes Mal, wenn Sie den Projektor starten. Über die Startseite können Sie im Handumdrehen die Eingangsquelle wechseln, auf Ihre Favoriten-Apps zugreifen, Datum und Uhrzeit einsehen, verschiedene Einstellungen konfigurieren usw.

**Hinweis:** Alle Anweisungen in diesem Abschnitt beziehen sich auf die Bedienung mittels Touch-Bedienfeld des Projektors. Wenn Sie den Projektor per Fernbedienung, Tastatur oder Maus bedienen, beachten Sie die entsprechenden Anweisungen aus Seite 19.

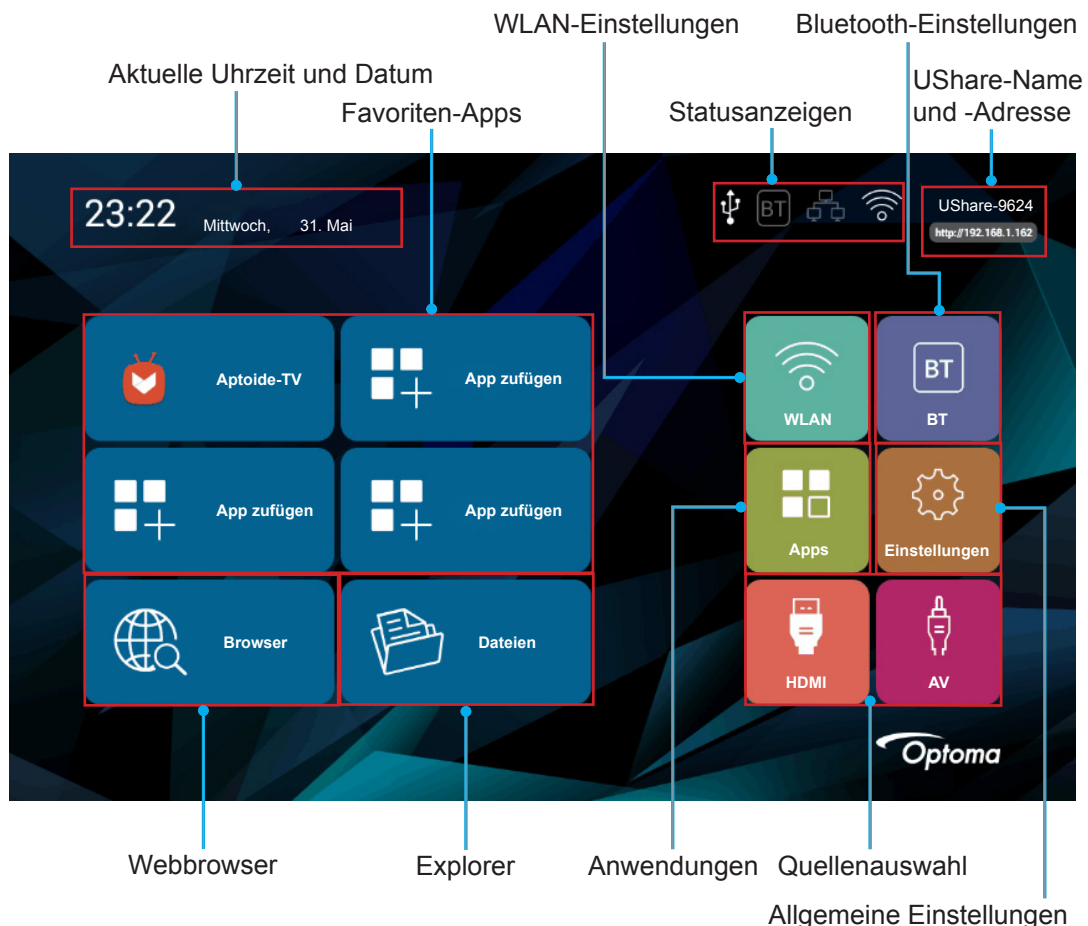

### Aktuelle Uhrzeit und Datum

Hier sehen Sie die aktuelle Uhrzeit und das Datum. Beachten Sie Seite 26, wenn Sie Datums- und Zeiteinstellungen ändern möchten.

### Favoriten-Apps verwalten

Neben den integrierten Apps können Sie der Startseite zum schnellen Zugreifen bis zu vier Favoriten-Apps hinzufügen.

Gehen Sie zum Zufügen von Favoriten-Apps wie folgt vor:

1. Wählen Sie durch Antippen von  $\langle / \rangle$  /  $\wedge$  /  $\vee$  das Register „App zufügen“ auf der Startseite, tippen Sie dann auf  $\leftarrow$ .  
Das App-wählen-Menü öffnet sich mit einer Liste aller verfügbaren Apps.
2. Wählen Sie Ihre gewünschte App und fügen Sie sie durch Antippen von  $\leftarrow$  der Startseite hinzu.
3. Wiederholen Sie die Schritte 1 und 2 zum Zufügen von bis zu vier Favoriten-Apps.
4. Zum Öffnen Ihrer Favoriten-App wählen Sie einfach die App auf der Startseite und tippen auf  $\leftarrow$ .

# PROJEKTOR VERWENDEN



Gehen Sie zum Entfernen oder Ersetzen einer App auf der Startseite wie folgt vor:

1. Wählen Sie durch Antippen von </> / ^ / v die App auf der Startseite, die Sie entfernen oder ersetzen möchten.
2. Tippen Sie auf .  
Das App-wählen-Menü öffnet sich, wobei die App, die Sie entfernen oder ersetzen möchten, automatisch ausgewählt wird. Daneben erscheint das Wort „Löschen“.  
**Hinweis:** *Verschiedene Möglichkeiten zum Öffnen des App-wählen-Menüs:*
  - An der Fernbedienung die Taste drücken.
  - Auf der Tastatur die Taste „Menü“ drücken.
  - Mit der Maus einen langen Linksklick durchführen.
3. Hier können Sie Folgendes:
  - App entfernen: Tippen Sie auf .
  - App ersetzen: Wählen Sie mit den Navigationsschaltflächen die App, durch die Sie die aktuelle App ersetzen möchten, und tippen Sie auf .
4. Wiederholen Sie die Schritte 1 bis 3 zum Entfernen oder Ersetzen weiterer Apps.

## Mit WLAN-Netzwerk verbinden

Gehen Sie zur Verbindung Ihres Projektors mit einem WLAN-Netzwerk wie folgt vor:

1. Wählen Sie durch Antippen von </> / ^ / v das Register „WLAN“ auf der Startseite, tippen Sie dann auf .  
Wählen Sie WLAN und tippen Sie zum Einschalten des WLAN-Netzwerks auf .
  2. Wählen Sie aus der Liste verfügbarer WLAN-Netzwerke das Netzwerk, mit dem Sie sich verbinden möchten, und tippen Sie auf .
- Hinweis:** *Wenn Sie ein abgesichertes WLAN-Netzwerk wählen, werden Sie zur Kennworteingabe aufgefordert.*

# PROJEKTOR VERWENDEN

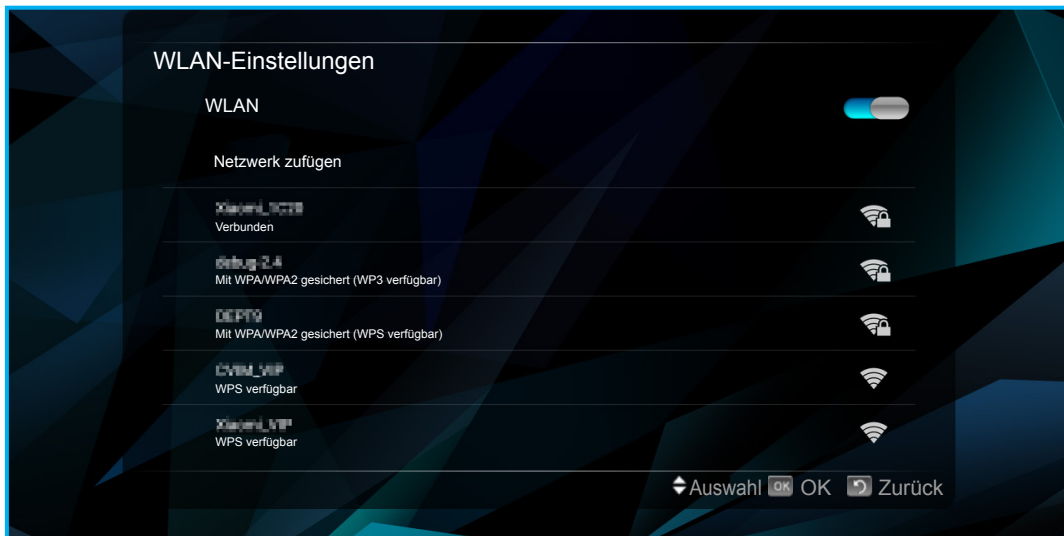

## Mit Bluetooth-Geräten verbinden

Bevor Sie Daten mittels Bluetooth senden oder empfangen können, müssen Sie eine vertrauenswürdige Verbindung zwischen Ihrem Projektor und dem anderen Bluetooth-Gerät herstellen. Gehen Sie zur Verbindung mit einem Bluetooth-Gerät wie folgt vor:

1. Wählen Sie durch Antippen von  $\langle / \rangle / \wedge / \vee$  das Register „BT“ auf der Startseite, tippen Sie dann auf  $\leftarrow$ .
2. Wählen Sie Bluetooth und tippen Sie zum Einschalten der Funktion auf  $\leftarrow$ .
3. Wählen Sie zur Suche nach verfügbaren Bluetooth-Geräten „Nach Geräten suchen“.
4. Falls das Bluetooth-Gerät, zu dem Sie eine Verbindung herstellen möchten, nicht unter „Verfügbare Geräte“ aufgeführt ist, wählen Sie das Gerät und tippen Sie zum Starten der Kopplung auf  $\leftarrow$ .
5. Bestätigen Sie den Kopplungscode und wählen Sie „Koppeln“.

Es wird eine vertrauenswürdige Verbindung zwischen Ihrem Projektor und dem Bluetooth-Gerät hergestellt. Zum Aufheben der Kopplung wählen Sie das Bluetooth-Gerät aus der Liste von „Verfügbare Geräte“ und tippen auf  $\leftarrow$ . Bestätigen Sie den Vorgang, indem Sie  $\leftarrow$  erneut antippen.



## Webbrowser verwenden

Gehen Sie zur Nutzung des Webbrowsers wie folgt vor:

1. Wählen Sie durch Antippen von  $\langle / \rangle / \wedge / \vee$  das Register „Browser“ auf der Startseite, tippen Sie dann auf  $\leftarrow$ .
2. Hier können Sie Folgendes:
  - Geben Sie die Webadresse, die Sie aufrufen möchten, in die URL-Zeile ein.
  - Tippen Sie zum Aufrufen des Webbrowser-Menüs und zum Aktualisieren oder Weiterleiten einer Webseite, zum Öffnen eines neuen Registers, zum Teilen der Seite, zum Durchsuchen der aktuellen Seite, zur Anzeige von Seiteninformationen, zur Anzeige einer Liste heruntergeladener Dateien oder zum Zugreifen auf die Webbrowser-Einstellungen auf  $\text{☰}$ .

**Hinweis:** Wenn Sie den Projektor per Fernbedienung, Tastatur oder Maus steuern, können Sie das Webbrowser-Menü mit der Taste  $\text{☰}$ , der Taste „Menü“ bzw. dem Symbol  $\text{☰}$  einblenden.





# PROJEKTOR VERWENDEN

## Auf Dateien zugreifen

Verwenden Sie zum Durchsuchen und Wiedergeben Ihrer Mediendateien den Explorer im „Dateien“-Register oder die KODI-App. Beachten Sie zum Zufügen von Apps den Abschnitt „Ihre Favoriten-Apps verwalten“ auf Seite 20.

## Statusanzeigen

Die Statusanzeigen im oberen Anzeigebereich leuchten, wenn die entsprechende Verbindung hergestellt bzw. die entsprechende Funktion aktiviert ist. Weitere Informationen zu den Anzeigen entnehmen Sie bitte der folgenden Tabelle:

Anzeige	Element	Status
	USB	Es ist ein USB-Gerät an den Projektor angeschlossen, z. B. USB-Maus, Speichergerät usw.
	microSD-Karte	Es ist eine microSD-Karte in den Projektor eingesteckt.
	Bluetooth	Bluetooth-Funktion ist aktiviert.
	Ethernet	Netzwerkverbindung ist hergestellt.
	WLAN	WLAN-Verbindung ist hergestellt.

## Mobilgerät am Projektor spiegeln

Mit der UShare-App können Sie kabellos Musik, Fotos und Videos von Ihrem Mobilgerät an den Projektor streamen. Mit der Spiegel-App AirPlay können Sie die gesamte Anzeige Ihres Mobilgerätes am Projektor spiegeln.

**Hinweis:** UShare- und AirPlay-App sind in Ihrem Projektor integriert.

Gehen Sie zur Einrichtung der UShare-Spiegelung wie folgt vor:

1. Verbinden Sie Projektor und Mobilgerät mit demselben WLAN-Netzwerk. Bitte beachten Sie bei einer WLAN-Verbindung Seite 24.
2. Rufen Sie „Startseite“ > „Apps“ auf und öffnen Sie die UShare-App.
3. Öffnen Sie an Ihrem Mobilgerät den Webbrowser und laden Sie die UShare-App herunter, indem Sie die oben rechts auf der Startseite des Projektors oder auf der UShare-Startseite angezeigte UShare-Adresse (z. B. <http://192.168.1.57>) eingeben oder Sie den QR-Code auf der UShare-Startseite scannen. Sie können den Download der App starten, indem Sie auf die mit dem Betriebssystem Ihres Mobilgerätes übereinstimmende Installationsdatei tippen. Wählen Sie zum Beispiel „UShare for iPhone“, wenn Sie ein iPhone benutzen.

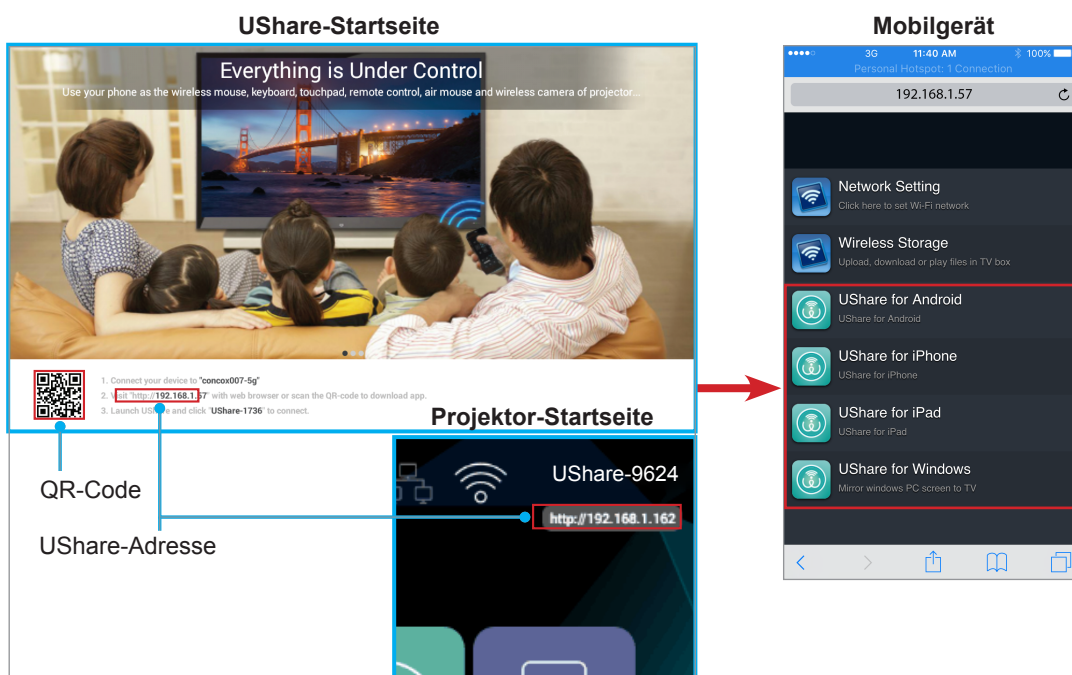

# PROJEKTOR VERWENDEN

4. Öffnen Sie die UShare-App an Ihrem Mobilgerät und tippen Sie zum Verbinden auf „UShare-1249“. Streamen Sie dann anhand der angezeigten Anweisungen Mediendateien von Ihrem Mobilgerät an den Projektor.

Gehen Sie zur Einrichtung der **AirPlay**-Spiegelung wie folgt vor:

**Hinweis:** Die AirPlay-Spiegelung ist nur bei iOS-Geräten verfügbar.

1. Verbinden Sie Projektor und Mobilgerät mit demselben WLAN-Netzwerk. Bitte beachten Sie bei einer WLAN-Verbindung Seite 24.
2. Wischen Sie an Ihrem Mobilgerät zum Einblenden des Kontrollzentrums vom unteren Bildschirmrand nach oben.
3. Tippen Sie auf „AirPlay Mirroring“.
4. Tippen Sie auf das Gerät, an das Sie Inhalte streamen möchten. Zum Beispiel „UShare-1249“.  
Der Bildschirminhalt Ihres Mobilgerätes wird projiziert.
5. Wiederholen Sie zum Ausschalten von AirPlay Mirroring Schritt 2 und tippen Sie auf den Namen des Streaming-Gerätes, z. B. „UShare-1249“. Tippen Sie dann auf „AirPlay Mirroring abschalten“.

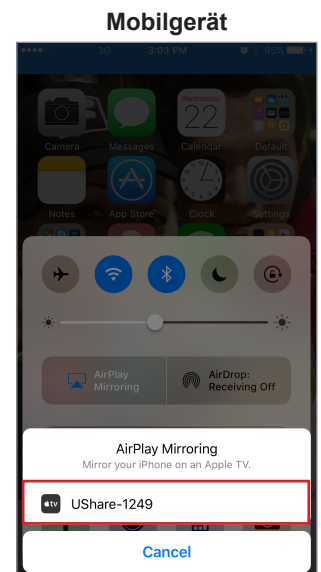

## Auf integrierte Apps zugreifen

Gehen Sie zum Zugreifen auf die integrierten Apps wie folgt vor:

1. Wählen Sie durch Antippen von </> / ^ / v das Register „Apps“ auf der Startseite, tippen Sie dann auf ↵.  
Die integrierten Apps werden auf der Projektionsfläche angezeigt.
2. Wählen Sie eine App, die Sie öffnen möchten, und tippen Sie auf ↵. Folgende Apps sind verfügbar:
  - AirPlay: AirPlay Server, der Ihnen die Spiegelung des Bildschirminhalts Ihrer iOS-Mobilgeräte am Projektor mit Hilfe der App AirPlay ermöglicht. Bitte beachten Sie zur Einrichtung der Verbindung Seite 24.
  - Aptoide-TV: Zum Einkaufen von Apps im Internet.
  - Kamera: Wird bei Ihrem Projektor nicht unterstützt.
  - Chrome: Zum Surfen im Internet.
  - Kodi: Als Medienplayer zum Durchsuchen und Anzeigen von Mediendateien usw.
  - UShare: Zum kabellosen Streamen von Mediendateien von Ihrem Mobilgerät an den Projektor. Bitte beachten Sie zur Einrichtung der Verbindung Seite 24.
  - WPS Office: Zum Projizieren von Dokumenten:
  - YouTube: Zum Projizieren von Filmen von mehr von YouTube.

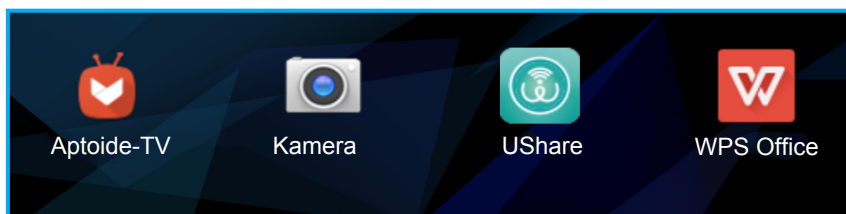

## Systemeinstellungen ändern

Gehen Sie zum Prüfen und Ändern der Systemeinstellungen wie folgt vor:

1. Wählen Sie durch Antippen von </> / ^ / v das Register „Einstellungen“ auf der Startseite, tippen Sie dann auf ↵.
2. Wählen Sie eine Einstellungskategorie, die Sie ändern möchten, und tippen Sie auf ↵. Die verfügbaren Kategorien sind:
  - WLAN: Stellen Sie eine Verbindung zu einem WLAN-Netzwerk her oder richten Sie einen WLAN-Hotspot ein.



# PROJEKTOR VERWENDEN

- BT: Stellen Sie eine Verbindung zu anderen Bluetooth-Geräten her oder konfigurieren Sie die Bluetooth-Einstellungen.
- System: Hier können Sie Anwendungen verwalten, Spracheinstellungen konfigurieren, Datum und Uhrzeit ändern, Miracast-Einstellungen anpassen, die Standardeinstellungen wiederherstellen und auf das Werksmenü zugreifen.
- Gerät: Ein Schnellmenü zur Konfiguration der Basiseinstellungen Ihres Projektors, wozu Trapezkorrektur, automatische Trapezkorrektur, Projektionsmodus, automatische Drehung, Seitenverhältnis, Digitalzoom, horizontale und vertikale Skala und Betriebsmodus zählen.
- Netzwerkverbindung: Konfigurieren Sie Einstellungen für die Kabelverbindungen.
- Personalisieren: Hier können Sie Hintergrundbild, Startanimation, Starteinrichtung, Eingangsquellen und automatische Abschaltung bei ausbleibendem Signal einrichten.
- Software-Aktualisierung: Zur Aktualisierung Ihrer Projektorsoftware.
- Info: Prüfen Sie Projektorinformationen, wie Modellnamen, Systemversion usw.

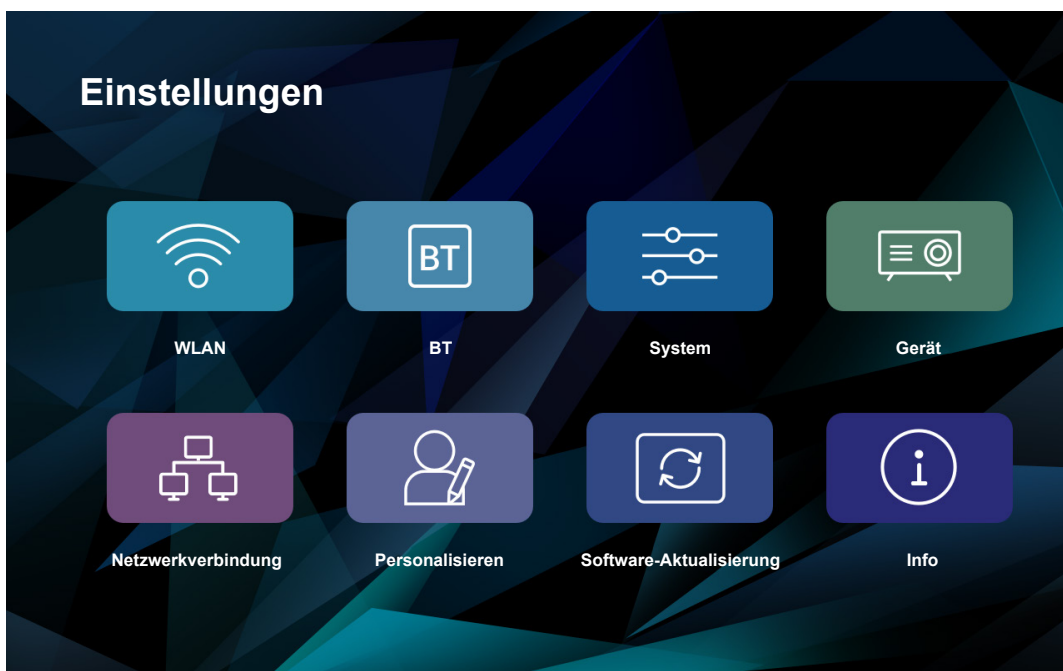

## WLAN

- **WLAN-Einstellungen:** Konfigurieren Sie die WLAN-Netzwerkeinstellungen.
  - WLAN: Schalten Sie die WLAN-Funktion ein oder aus.
  - Netzwerk zufügen: Wählen Sie das WLAN-Netzwerk, zu dem Sie eine Verbindung herstellen möchten. Anweisungen zur Verbindung finden Sie auf Seite 24.
- **WLAN-Hotspot:** Richten Sie einen WLAN-Hotspot zur gemeinsamen Nutzung des WLAN-Netzwerks mit anderen Geräten ein.

**Hinweis:** Vor Benutzung der WLAN-Hotspot-Funktion müssen Sie einen WLAN-Dongle (nicht mitgeliefert) an den Projektor anschließen.

  - WLAN-Hotspot: Tippen Sie zum Ein- oder Ausschalten der WLAN-Hotspot-Funktion auf ↵.
  - WLAN-Hotspot konfigurieren: Wählen Sie „Einstellungen“ und tippen Sie zum Öffnen der Felder von WLAN-Hotspot-Einstellungen auf ↵. Richten Sie SSID (Service Set Identifier), Sicherheit und Zugangskennwort ein und legen Sie fest, ob das Kennwort angezeigt werden soll. Wählen Sie anschließend „Speichern“ und tippen Sie zum Speichern der Einstellungen auf ↵.

## BT

- **Bluetooth:** Schalten Sie die Bluetooth-Funktion ein oder aus.
- **Gerätename:** Ändern Sie den Projektornamen.

# PROJEKTOR VERWENDEN

- **Zeitüberschreitung bei Erkennung:** Legen Sie fest, wie lange der Projektor für andere Bluetooth-Geräte sichtbar sein soll.
- **Nach Geräten suchen:** Suchen Sie nach Bluetooth-Geräten in der Nähe.
- **Bluetooth-Geräte:** Zeigt Informationen darüber, inwieweit Ihr Projektor für andere Bluetooth-Geräte sichtbar ist. Außerdem finden Sie hier eine Liste gekoppelter Geräte und eine Liste verfügbarer Bluetooth-Geräte. Bitte beachten Sie zur Verbindung Ihres Projektors mit anderen Bluetooth-Geräten Seite 22.

## System

- **Anwendungsverwaltung:** Tippen Sie zum Öffnen der Anwendungsverwaltungsseite auf ↵.
  - Anwendungseinstellungen: Aktivieren oder deaktivieren Sie die Installation von AppStore-Anwendungen und legen Sie fest, wo die App installiert werden soll. Die verfügbaren Optionen sind „Standard“, „Extern“ und „Intern“.
  - Alle Anwendungen: Hier können Sie die auf dem Projektor installierten Apps prüfen und darauf zugreifen. Wählen Sie zuerst die App, tippen Sie dann zum Aufrufen der App-Konfigurationsseite auf ↵. Dort können Sie App-Informationen prüfen, einen Stopp erzwingen, die App deinstallieren oder Daten für die App löschen.
  - SD-Kartenanwendung: Hier können Sie die auf der microSD-Karte installierten Anwendungen prüfen.
  - Interner Speicherplatz: Hier können Sie den belegten und gesamten internen Speicherplatz einsehen.
- **Spracheingabeeinstellungen:** Tippen Sie zum Öffnen der Sprach- und Eingabeeinstellungen auf ↵.
  - Spracheinstellungen: Wählen Sie Ihre bevorzugte Anzeigesprache. Die verfügbaren Optionen sind „Englisch“, „Chinesisch (traditionell)“, „Deutsch“ und „Spanisch“.
  - Standardeingabemethode ändern: Wählen Sie Ihre bevorzugte Eingabemethode. Die verfügbaren Optionen sind „Android-Tastatur (AOSP)“, „Google Pinyin“ und „IQQI – international“.
  - Einstellungen Android-Tastatur (AOSP): Konfigurieren Sie Android-Tastatureinstellungen, wie Eingabesprache, automatische Großschreibung, Tastenton usw.
  - Google-Pinyin-Einstellungen: Konfigurieren Sie Google-Pinyin-Einstellungen, wie Tastenton, Tastenvibration und assoziative Eingabe, und legen Sie eine Schnelltaste zum Umschalten zwischen Chinesisch und Englisch fest.
  - Einstellungen IQQI – International: Konfigurieren Sie die Einstellungen IQQI – international, wie Tastaturhöhe, Tastaturschriftgröße, Kandidatenschriftgröße, Tastatureinblendung usw.
- **Datums-/Zeiteinstellungen:** Tippen Sie zum Prüfen und Ändern der Datums- und Zeiteinstellungen auf ↵.
  - Zeit und Datum automatisch über das Netzwerk beziehen: Schalten Sie die automatische Zeitfunktion ein oder aus.
  - Datum: Stellen Sie das aktuelle Datum manuell ein.
  - Zeit: Stellen Sie die aktuelle Zeit manuell ein.
  - Zeitzone: Stellen Sie die Zeitzone Ihres Ortes ein.
  - 24-Stunden-Format verwenden: Schalten Sie diese Funktion zur Nutzung eines 24-Stunden-Formats bei Zeitanzeigen ein.
  - Datumsformat wählen: Stellen Sie Ihr bevorzugtes Datumsformat ein.
- **Miracast:** Tippen Sie zur Suche und Prüfung von Peer-Geräten und mehr auf ↵.
- **Wiederherstellung:** Tippen Sie zum Wiederherstellen der Werkseinstellungen für Ihren Projektor auf ↵. Wählen Sie „OK“ und tippen Sie zum Löschen von Google-Kontoinformationen, System- und Anwendungsdaten und -einstellungen usw. auf ↵.
- **Werksmenü:** Tippen Sie zum Zugreifen auf das Werksmenü auf ↵. Sie werden zur Kennworteingabe aufgefordert.  
**Hinweis:** Das Werksmenü ist für Systementwickler vorgesehen.

# PROJEKTOR VERWENDEN

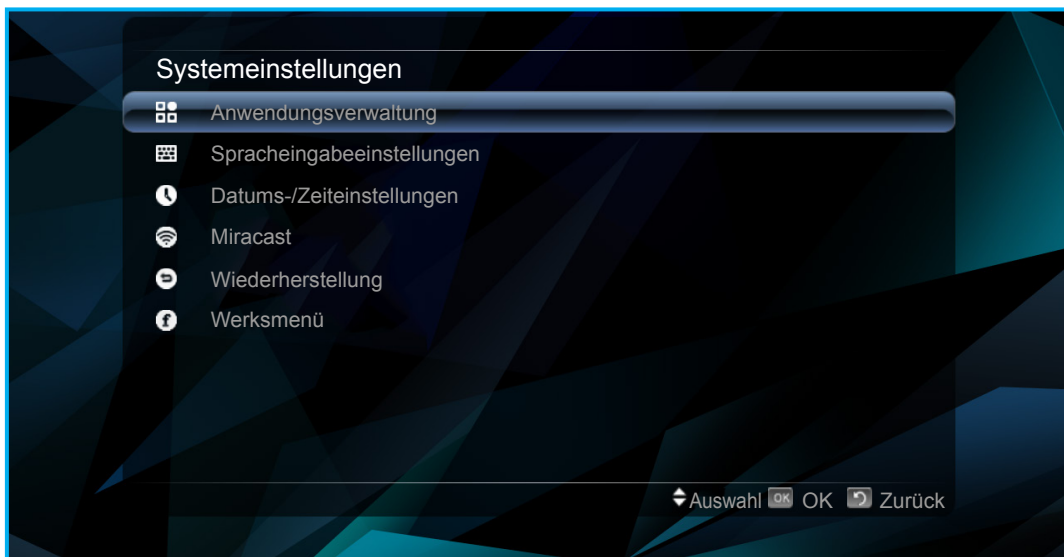

## Gerät

**Hinweis:** Bitte beachten Sie zum Zugreifen auf weitere Projektoreinstellungen die Seiten 36 bis 44.

- **Trapezkorrektur:** Korrigieren Sie die Bildverzerrung, die durch Kippen des Projektors entsteht.
- **Automatische Trapezkorrektur:** Schalten Sie die automatische Trapezkorrektur ein oder aus.
- **Projektionsmodus:** Wählen Sie die bevorzugte Projektion. Die verfügbaren Optionen sind „Front“, „Front oben“, „Rück“ und „Rück oben“.
- **Automatische Drehung:** Schalten Sie die automatische Drehung der Projektion ein oder aus.
- **Seitenverhältnis:** Wählen Sie das Seitenverhältnis des angezeigten Bildes. Die verfügbaren Optionen sind „16:10“, „4:3“ und „16:9“.
- **Digitalzoom:** Passen Sie die Größe des angezeigten Bildes an.
- **Horizontale Skala:** Passen Sie die horizontale Größe des angezeigten Bildes an.
- **Vertikale Skala:** Passen Sie die vertikale Größe des angezeigten Bildes an.
- **Betriebsmodus:** Legen Sie den Betriebsmodus fest. Die verfügbaren Optionen sind „Standard“, „Warm“, „Kühl“ und „Öko“.

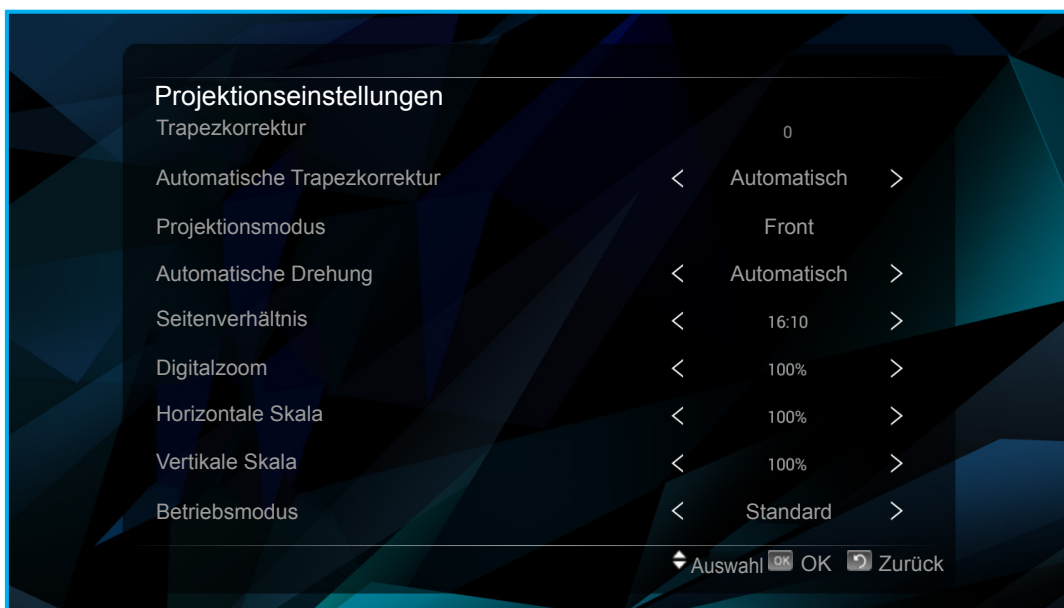

# PROJEKTOR VERWENDEN

## Netzwerkverbindung

- **Kabelgebundenes Netzwerk aktivieren/deaktivieren:** Schalten Sie die kabelgebundene Netzwerkverbindung ein oder aus.
- **Automatisches Beziehen der IP-Adresse (DHCP):** Schalten Sie die Option zum automatischen Beziehen von Netzwerkparametern ein oder aus.  
**Hinweis:** Wenn die Option „Automatisches Beziehen der IP-Adresse“ eingeschaltet ist, sind die Optionen „IP-Adresse“, „Subnetzmaske“, „Standard-Gateway“, „Primäres DNS“ und „Sekundäres DNS“ inaktiv.
- **IP-Adresse:** Geben Sie die IP-Adresse ein.
- **Subnetzmaske:** Geben Sie die Subnetzmaske ein.
- **Standard-Gateway:** Geben Sie das Standard-Gateway ein.
- **Primäres DNS:** Geben Sie das primäre DNS ein.
- **Sekundäres DNS:** Geben Sie das sekundäre DNS ein.

**Hinweis:** Wählen Sie nach Abschluss der Änderungen „Speichern“ und tippen Sie zum Speichern der Änderungen auf ↵ oder wählen Sie „Abbrechen“ und tippen Sie zum Verwerfen der Änderungen auf ↵.

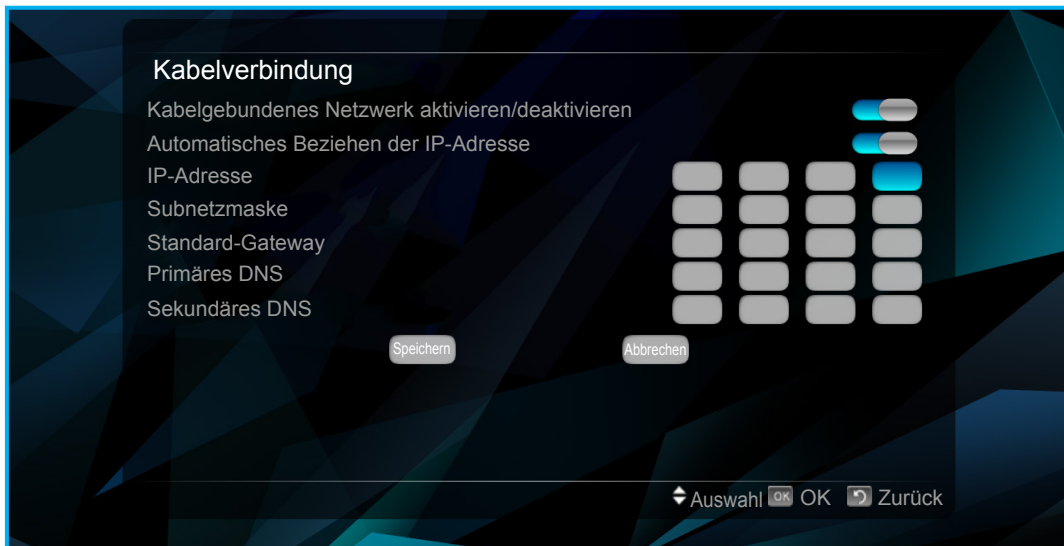

- **Personalisieren:** Tippen Sie zum Ändern des Hintergrundbildes, zum Festlegen der Startanimation usw. auf ↵.
  - Hintergrundbildeinstellungen: Wählen Sie ein Hintergrundbild aus der Echtzeithintergrundbilder- oder Hintergrundbild-Galerie.
  - Startanimationseinstellungen: Hier können Sie Einstellungen zur angepassten Startanimation, wie Aktivierung oder Deaktivieren des Ladens der angepassten Startanimation, konfigurieren, eine angepasste Startanimation wählen oder erstellen, einen Neustart durchführen und die angepasste Startanimation prüfen usw.
  - Starteinrichtung: Legen Sie fest, wie der Drucker eingeschaltet wird. Die verfügbaren Optionen sind „Tasteneinschaltung“ (erfordert Betätigung der Ein-/Austaste zum Starten des Projektors) und „Automatische Einschaltung“ (der Projektor wird nach Anschluss an die Stromversorgung automatisch eingeschaltet).
  - Einrichtung Eingangsquelle: Wählen Sie die Standardeingangsquelle. Die verfügbaren Optionen sind „HDMI“ und „AV“. Wenn Sie die Option „Automatisch“ wählen, erkennt der Projektor die Eingangsquelle automatisch.
  - Automatische Abschaltung bei ausbleibendem Signal: Aktivieren oder deaktivieren Sie die Abschaltung des Projektors, wenn kein Eingangssignal erkannt wird.

# PROJEKTOR VERWENDEN

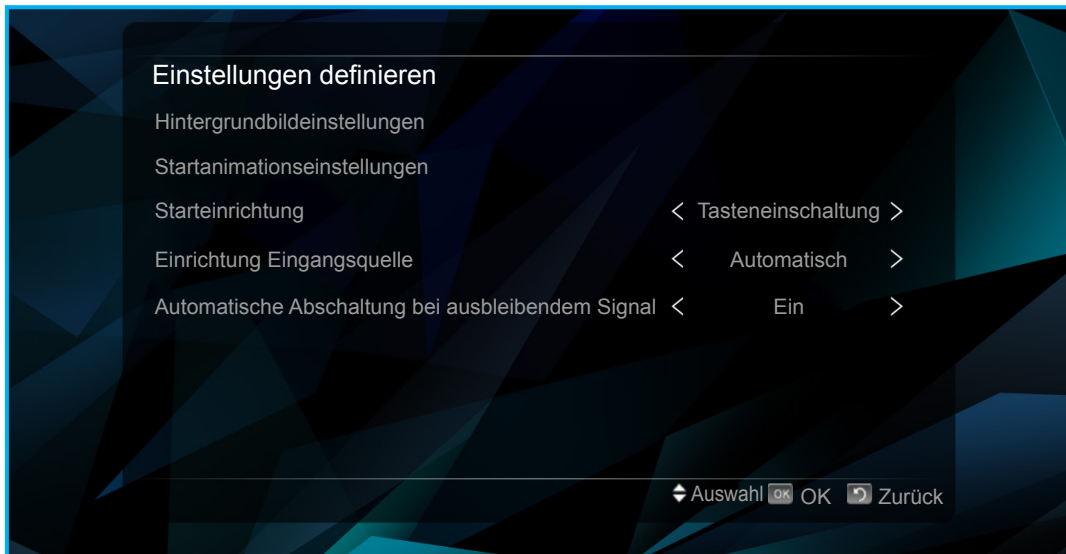

- **Software-Aktualisierung:** Tippen Sie zum Aktualisieren der Projektorsoftware auf ↵. Die verfügbaren Optionen sind Aktualisierung über das Internet („Netzaktualisierung“, auch als OTA – Over The Air bekannt) und Aktualisierung von einem internen oder externen Speichermedium („Lokale Aktualisierung“).

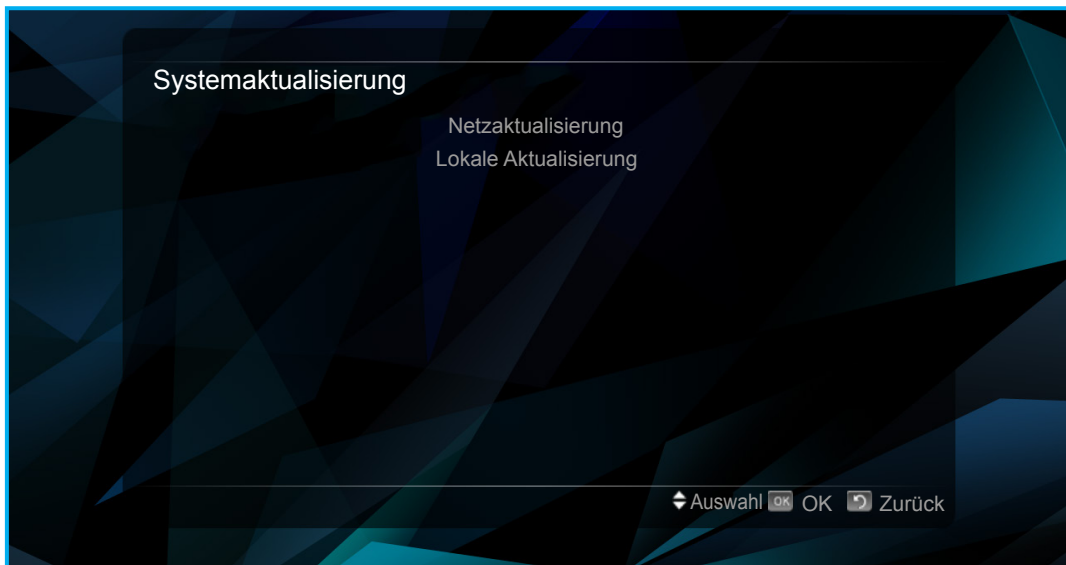



# PROJEKTOR VERWENDEN

- **Info:** Tippen Sie zum Prüfen allgemeiner Projektorinformationen, wie Modellname, Systemversion, WLAN-MAC-Adresse usw., auf ↵.



## Projektorlautstärke anpassen

Gehen Sie zur Steuerung der Projektorlautstärke wie folgt vor:

- Drücken Sie zum Einblenden des Lautstärkemenüs + oder - an der Fernbedienung und erhöhen oder verringern Sie die Lautstärke entsprechend.
- Blenden Sie das Lautstärkemenü mit den Schnellmenü-Lautstärketasten ein und passen Sie die Lautstärke an. Siehe „Maus verwenden“ auf Seite 19.

## Lautstärkeanpassungs- menü



# PROJEKTOR VERWENDEN

## Menübaum

Eine detaillierte Übersicht der Optionen des Einstellungsmenüs bietet der nachstehende Menübaum.

Ebene 1	Ebene 2	Ebene 3	Ebene 4	Ebene 5	Wert	
WLAN	WLAN-Einstellungen	WLAN			Ein	
					Aus	
	WLAN-Hotspot	WLAN-Hotspot	WLAN-Hotspot			Ein
						Aus
		WLAN-Hotspot konfigurieren	SSID			Einstellungen
			Sicherheit			WPA2 PSK
						Öffnen
			Kennwort* <sup>1</sup>			WPA PSK
Kennwort anzeigen* <sup>1</sup>				Ein		
				Aus		
BT	Bluetooth				Ein	
					Aus	
	Gerätename					
	Zeitüberschreitung bei Erkennung					Zwei Minuten
						Fünf Minuten
						Eine Stunde
						Nie
Nach Geräten suchen						
System	Anwendungsverwaltung	Anwendungseinstellungen	AppStore-Anwendungen dürfen installiert werden		Ein	
					Aus	
			Bevorzugte Installationsposition		Standard	
					Extern	
		Alle Anwendungen	(App-Name)		Intern	
					Stopp erzwingen	
					Deinstallieren	
		SD-Kartenanwendung	(App-Name)		Daten löschen	
					Stopp erzwingen	
					Deinstallieren	
		Interner Speicherplatz			Daten löschen	
					belegt (schreibgeschützt)	
					gesamt (schreibgeschützt)	

# PROJEKTOR VERWENDEN

Ebene 1	Ebene 2	Ebene 3	Ebene 4	Ebene 5	Wert			
System	Spracheingabe-einstellungen	Spracheinstellungen			English			
					繁體中文			
					Deutsch			
					Español			
		Standard-eingabemethode ändern					Android-Tastatur (AOSP)	
							Google Pinyin	
							IQQI – international	
		Einstellungen Android-Tastatur (AOSP)				Automatische Großschreibung		
						Tastenton		
						Persönliches Wörterbuch		
					Erweiterungswörterbücher			English
								Deutsch
								Español
								Français
								Italiano
								Português (Brasil)
								Русский
						Anstößige Wörter blockieren		
	Automatische Korrektur						Aus	
							Einfach	
							Aggressiv	
				Sehr aggressiv				
	Korrektur-empfehlungen anzeigen			Immer anzeigen				
				Im Hochformat anzeigen				
				Immer ausblenden				
		Nächstes-Wort-Empfehlung						
	Spracheingabe-einstellungen	Einstellungen Android-Tastatur (AOSP)			Erweiterte Einstellungen	Kontaktnamen empfehlen		
						Dauer doppelter Zeilenabstand		
						Sprachwechseltaste		
						Zu anderen Eingabemethoden wechseln		
						Schiebeanzeige anzeigen		
						Farbschema		
Eingabestile anpassen								
Tastendruckverzögerung								
Lautstärke								
Tastendruckton								



# PROJEKTOR VERWENDEN

Ebene 1	Ebene 2	Ebene 3	Ebene 4	Ebene 5	Wert	
System	Spracheingabe-einstellungen	Google-Pinyin-Einstellungen		Tastenton		
				Tastenvibration		
				Assoziativer Eingang		
				Zwischen Chinesisch und Englisch wechseln	Shift + Leertaste	
			Einstellungen IQQI – International	Tastaturhöhe		Hochformat: 35 bis 70 %
					Querformat: 30 bis 70 %	
					Standardwert	
				Tastaturschriftgröße		Groß
					Mittel	
					Am kleinsten	
				Kandidatenschriftgröße		Groß
					Groß	
					Mittel	
					Klein	
					Am kleinsten	
					Tastatureinblendung	
				Sprachen		عربي
					繁體中文	
					简体中文	
					Čeština	
					Dansk	
					Nederlands	
					English	
					Suomi	
					Français	
					Deutsch	
					ελληνικά	
		Magyar				
		Bahasa Indonesia				
		Italiano				

# PROJEKTOR VERWENDEN

Ebene 1	Ebene 2	Ebene 3	Ebene 4	Ebene 5	Wert		
System	Spracheingabe-einstellungen	Einstellungen IQQI – International		Sprachen	日本語		
					한국어		
					Norsk		
					Polski		
					Português		
					Русский		
					Español		
					Svenska		
					ไทย		
					Türkçe		
						Open-Source-Lizenzen	
				Urheberrecht	(Pop-up-Menü)		
		Datums-/ Zeiteinstellungen	Zeit und Datum automatisch über das Netzwerk beziehen			Ein	
			Datum* <sup>2</sup>		Jahr		(manuelle Eingabe)
					Monat		(manuelle Eingabe)
					Tag		(manuelle Eingabe)
			Zeit* <sup>2</sup>		Stunde		(manuelle Eingabe)
					Minute		(manuelle Eingabe)
				Zeitzone* <sup>2</sup>			(Liste der Zeitzonen)
				24-Stunden-Format verwenden			Ein
							Aus
				Datumsformat wählen		Monat-Tag-Jahr	
					Tag-Monat-Jahr		
					Jahr-Monat-Tag		
		Miracast	Nach Geräten suchen				
			Gerät umbenennen				
			Peer-Geräte				
	Gespeicherte Gruppen						
	Wiederherstellung				OK		
	Werksmenü				(Kennwort eingeben)		
Gerät	Trapezkorrektur				-40 bis 40		
	Automatische Trapezkorrektur				Automatisch		
						Aus	
	Projektionsmodus					Front	
						Front oben	
						Rück	
						Rück oben	
Automatische Drehung					Automatisch		
					Aus		

# PROJEKTOR VERWENDEN

Ebene 1	Ebene 2	Ebene 3	Ebene 4	Ebene 5	Wert		
Gerät	Seitenverhältnis				16:10		
					4:3		
					16:9		
	Digitalzoom				50 bis 100 %		
	Horizontale Skala				50 bis 100 %		
	Vertikale Skala				50 bis 100 %		
	Betriebsmodus					Standard	
						Warm	
					Kühl		
					Öko		
Netzwerkverbindung	Kabelgebundenes Netzwerk aktivieren/deaktivieren				Ein		
					Aus		
	Automatisches Beziehen der IP-Adresse					Ein	
						Aus	
	IP-Adresse						
	Subnetzmaske						
	Standard-Gateway						
Primäres DNS							
Sekundäres DNS							
Personalisieren	Hintergrundbildeinstellungen	Echtzeit-hintergrundbilder				Schwarzes Loch	
						Bläschen	
						Holo-Spirale	
						Magischer Rauch	
						Nexus	
						Phasenstrahl	
						Spektrum	
						Wasser	
		Hintergrundbild				(Galerieansicht)	
	Startanimations-einstellungen	Laden der angepassten Startanimation				Ein	
						Aus	
		Angepasste Startanimation wählen					
		Angepasste Startanimation erstellen	Auflösung (B/H)				
			Bildwiederholffrequenz (Bilder/s)				
			Startanimationsdatei wählen				
			Zum Generieren einer Startanimation wählen				
	Neu starten und angepasste Startanimation anzeigen						
Hilfe-Dokument							
Starteinrichtung					Tasteneinschaltung		
					Automatische Einschaltung		

# PROJEKTOR VERWENDEN

Ebene 1	Ebene 2	Ebene 3	Ebene 4	Ebene 5	Wert
Personalisieren	Einrichtung Eingangsquelle				Automatisch
					HDMI
					AV
	Automatische Abschaltung bei ausbleibendem Signal				
					Aus
Software- Aktualisierung	Netzaktualisierung				
	Lokale Aktualisierung				
Info	Regulatorisches Modell				LDMLSSZ
	Systemversion				4.4.4
	WLAN-MAC- Adresse				nach Modell
	Kabel-MAC-Adresse				nach Modell
	Speicher- informationen (oder/ gesamt)				nach Modell
	Software-Version				nach Modell
	Hardware-Version				nach Modell

## Hinweis:

- \*1Optionen sind nur verfügbar, wenn „Sicherheit“ im Menü „WLAN“ > „WLAN-Hotspot“ > „WLAN-Hotspot konfigurieren“ auf „WPA2 PSK“ oder „WPA PSK“ eingestellt ist.
- \*2Optionen sind nur verfügbar, wenn der Parameter „Zeit und Datum automatisch über das Netzwerk beziehen“ im Menü „System“ > „Datums-/Zeiteinstellungen“ auf „Aus“ eingestellt ist.

## Eingangsquelle manuell wählen

Sie können den Projektor so konfigurieren, dass er die Eingangsquelle automatisch erkennt (siehe Seite 28), oder Sie legen die Eingangsquelle manuell fest. Gehen Sie zur manuellen Festlegung der Eingangsquelle wie folgt vor:

1. Wählen Sie durch Antippen von </> / ^ / v das Register „HDMI“ oder „AV“.
2. Tippen Sie nach Auswahl des Registers zum Festlegen der Eingangsquelle auf ↵.

**Hinweis:** Falls die Eingangsquelle nicht gefunden werden kann, werden Sie aufgefordert, ins Android-Menü (Startseite) zurückzukehren. Wählen Sie die Option „OK“ und tippen Sie zum Bestätigen auf ↵.



# PROJEKTOR VERWENDEN

## OSD-Menü des Projektors

Der Projektor verfügt über mehrsprachige OSD-Menüs, mit denen Sie Bildeinstellungen vornehmen und Parameter verändern können.

### Menünavigation über das Touch-Bedienfeld des Projektors

**Hinweis:** Das OSD-Menü des Projektors kann nur über die Taste  an der Fernbedienung eingeblendet werden. Nach Einblendung können Sie mit den Tasten des Touch-Bedienfeldes das OSD-Menü navigieren und die Parameter anpassen.

1. Drücken Sie zum Einblenden des OSD-Menüs die Taste  an der Fernbedienung.
2. Tippen Sie zur Aktivierung der Tasten auf das Touch-Bedienfeld des Projektors.  
**Hinweis:** Nach Aktivierung sind die Tasten des Touch-Bedienfeldes blau. Wenn die Tasten etwa 20 Sekunden nicht benutzt werden, wird das Touch-Bedienfeld wieder inaktiv.
3. Wählen Sie bei eingeblendetem OSD durch Antippen von </>/^/∨ eine Option aus dem Hauptmenü. Tippen Sie nach Auswahl einer bestimmten Option zum Aufrufen des Untermenüs auf ↵.
4. Wählen Sie durch Antippen von < oder > die gewünschte Option im Untermenü, tippen Sie dann zur Auswahl der Option auf ∨. Tippen Sie zum Anpassen der Einstellungen oder zum Festlegen des Wertes auf < oder >. Die Änderungen werden automatisch gespeichert.
5. Nehmen Sie gegebenenfalls wie oben beschrieben weitere Einstellungen im Untermenü vor.
6. Wenn Sie  einmal antippen, kehren Sie zum Hauptmenü zurück, durch zweimaliges Antippen von  gelangen Sie zur Startseite.

### Menünavigation mit der Fernbedienung

1. Drücken Sie zum Einblenden des OSD-Menüs die Taste  an der Fernbedienung.
2. Wählen Sie bei eingeblendetem OSD mit den Tasten </>/^/∨ eine Option aus dem Hauptmenü. Drücken Sie nach Auswahl einer bestimmten Option zum Aufrufen des Untermenüs die Taste **OK**.
3. Wählen Sie mit < oder > die gewünschte Option im Untermenü, drücken Sie dann zur Auswahl der Option die Taste ∨. Drücken Sie zum Anpassen der Einstellungen oder zum Festlegen des Wertes < oder >. Die Änderungen werden automatisch gespeichert.
4. Nehmen Sie gegebenenfalls wie oben beschrieben weitere Einstellungen im Untermenü vor.
5. Wenn Sie ↵ einmal drücken, kehren Sie zum Hauptmenü zurück, durch zweimaliges Drücken von ↵ gelangen Sie zur Startseite.

### Menünavigation mit der Tastatur

**Hinweis:** Das OSD-Menü des Projektors kann nur über die Taste  an der Fernbedienung eingeblendet werden. Nach Einblendung können Sie mit den Tasten der Tastatur durch das OSD-Menü navigieren und die Parameter anpassen.

1. Drücken Sie zum Einblenden des OSD-Menüs die Taste  an der Fernbedienung.
2. Wählen Sie bei eingeblendetem OSD mit den Tasten ← / → / ↑ / ↓ eine Option aus dem Hauptmenü. Drücken Sie nach Auswahl einer bestimmten Option zum Aufrufen des Untermenüs die Taste **ENTER**.
3. Wählen Sie mit ← / → die gewünschte Option im Untermenü, drücken Sie dann zur Auswahl der Option die Taste **ENTER**. Drücken Sie zum Anpassen der Einstellungen oder zum Festlegen des Wertes ← / →. Die Änderungen werden automatisch gespeichert.
4. Nehmen Sie gegebenenfalls wie oben beschrieben weitere Einstellungen im Untermenü vor.
5. Wenn Sie die Taste **ESC** einmal drücken, kehren Sie zum Hauptmenü zurück, durch zweimaliges Drücken der Taste **ESC** gelangen Sie zur Startseite.

# PROJEKTOR VERWENDEN

## Menünavigation mit der Maus

**Hinweis:** Das OSD-Menü des Projektors kann nur über die Taste  an der Fernbedienung eingeblendet werden. Nach Einblendung können Sie mit den Maustasten durch das OSD-Menü navigieren und die Parameter anpassen.

1. Drücken Sie zum Einblenden des OSD-Menüs die Taste  an der Fernbedienung.
2. Linksklicken Sie bei eingeblendetem OSD auf eine Option, deren Untermenü Sie öffnen möchten.
3. Linksklicken Sie im Untermenü auf die gewünschte Option zum Öffnen ihrer Konfigurationsparameter. Linksklicken Sie zur Anpassung der Einstellungen oder zum Festlegen des Wertes auf die angezeigten Steuerschaltflächen neben dem Parameter, den Sie ändern möchten. Die Änderungen werden automatisch gespeichert.
4. Nehmen Sie gegebenenfalls wie oben beschrieben weitere Einstellungen im Untermenü vor.
5. Wenn Sie einmal rechtsklicken, kehren Sie zum Hauptmenü zurück, durch zweimaliges Rechtsklicken gelangen Sie zur Startseite.

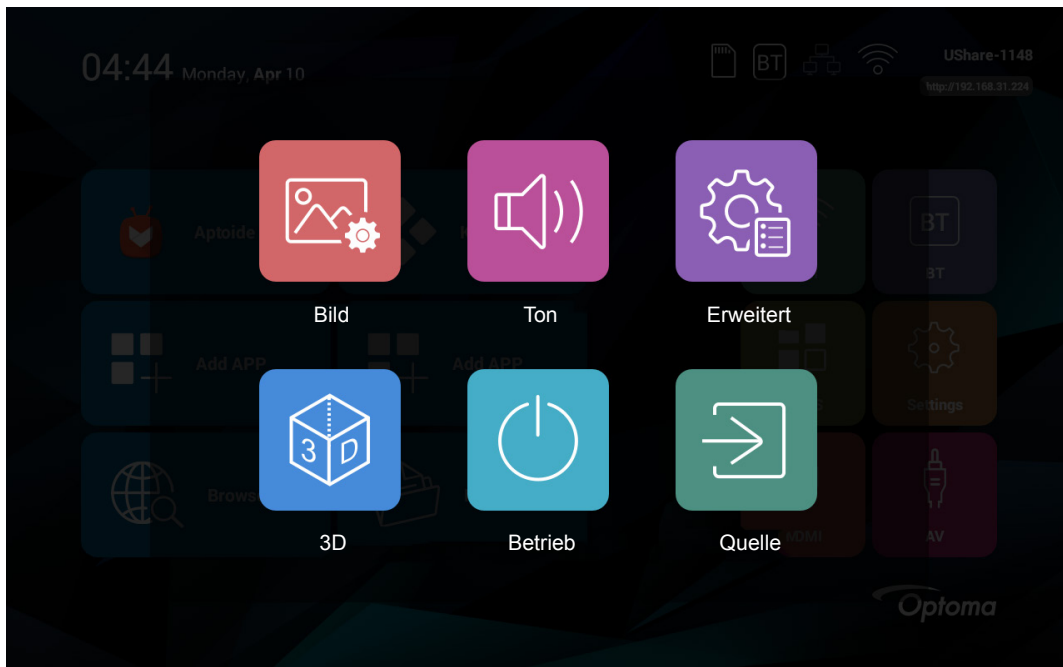

# OSD-Menübaum

Ebene 1	Ebene 2	Ebene 3	Wert
Bild	Bildqualität	Bildmodus	Lebendig
			Natürlich
			Sport
			Leichtigkeit
			Standard
			Weich
			Benutzer
		Kontrast* <sup>1</sup>	0 bis 100
		Helligkeit* <sup>1</sup>	0 bis 100
		Sättigung* <sup>1</sup>	0 bis 100
	Schärfe* <sup>1</sup>	0 bis 100	
	Farbton* <sup>1</sup>	0 bis 100	
	Farbtemperatur	Farbtemperaturmodus	Standard
			Warm
			Benutzer
			Kalt
		Rot* <sup>2</sup>	0 bis 256
	Grün* <sup>2</sup>	0 bis 256	
	Blau* <sup>2</sup>	0 bis 256	
Seitenverhältnis	Seitenverhältnis	16:10	
		4:3	
		16:9	
	Digitalzoom	50 bis 100 %	
Horizontale Skala	50 bis 100 %		
Vertikale Skala	50 bis 100 %		
Ton	Steuerung	Tonmodus	Musik
			Film
			Sport
			Benutzer
			Standard
		Höhen* <sup>3</sup>	0 bis 100
		Bässe* <sup>3</sup>	0 bis 100
		Tonbalance	0 bis 100
		Surround	Aus
			Ein
	Koaxialausgang	PCM	
		Aus	
		RAW	
	EQ	120 Hz	0 bis 100
		500 Hz	0 bis 100
1,5 kHz		0 bis 100	
5 KHz		0 bis 100	
10 kHz		0 bis 100	

# PROJEKTOR VERWENDEN

Ebene 1	Ebene 2	Ebene 3	Wert
Erweitert	Anzeige	Projektionsmodus* <sup>5</sup>	Front
			Front oben
			Rück
			Rück oben
		Trapezkorrektur* <sup>4</sup>	-40 bis 40
		Automatische Trapezkorrektur	Automatisch Aus
	Automatische Drehung	Automatisch Aus	
	Standard wiederherstellen	Ob Standardwerte wiederhergestellt werden sollen	Nein Ja
3D	3D-Einstellungen	Adaptive Erkennung	Aus Quellenänderung
		Tausch LR-Ansicht	Aus Ein
	3D-Format		2D-Modus
			3D-LR
			3D-OU
			3D-2D-LR
			3D-2D-OB
	Betrieb	Betriebsmodus	
			Warm
			Kühl
			Öko
			Musik
Timer			Aus
			30 Min.
			60 Min.
			90 Min.
			120 Min.
			240 Min.
Quelle			
			AV
			HDMI

## Hinweis:

- <sup>\*1</sup>Die Parameter „Kontrast“, „Helligkeit“, „Sättigung“, „Schärfe“ und „Farbton“ im Menü Bild > Bildqualität können nur angepasst werden, wenn der Bildmodus auf „Benutzer“ eingestellt ist. In anderen Bildmodi sind diese Parameter voreingestellt und können nicht angepasst werden.
- <sup>\*2</sup>Die Parameter „Rot“, „Grün“ und „Blau“ im Menü Bild > Farbtemperatur können nur angepasst werden, wenn der Farbtemperaturmodus auf „Benutzer“ eingestellt ist. In anderen Farbtemperaturmodi sind diese Parameter voreingestellt und können nicht angepasst werden.
- <sup>\*3</sup>Die Parameter „Höhen“ und „Bässe“ im Menü Ton > Steuerung können nur angepasst werden, wenn der Tonmodus auf „Benutzer“ eingestellt ist. In anderen Tonmodi sind diese Parameter voreingestellt und können nicht angepasst werden.
- <sup>\*4</sup>Der Parameter „Trapezkorrektur“ im Menü Erweitert > Anzeige kann nur geändert werden, wenn der Parameter „Automatische Trapezkorrektur“ auf „Aus“ eingestellt ist.
- <sup>\*5</sup>Der Parameter „Projektionsmodus“ im Menü Erweitert > Anzeige kann nur eingestellt werden, wenn die Funktion „Automatische Drehung“ auf „Aus“ eingestellt ist.



# PROJEKTOR VERWENDEN

## *Menü Bild*

### Menü Bild > Bildqualität

#### Bildmodus

Legen Sie einen voreingestellten Bildmodus für Ihre Bilder fest oder passen Sie den Bildmodus manuell an.

- **Lebendig:** Für die Erzeugung leuchtend heller farbiger Bilder optimierter Modus.
- **Natürlich:** Modus zur Projektion von Bildern in realistischen und wahrheitsgetreuen Farben.
- **Sport:** Für das Ansehen von Sportveranstaltungen oder zum Spielen von Sportspielen optimierter Modus.
- **Leichtigkeit:** Modus zur Hervorhebung der Helligkeit.
- **Standard:** Modus zur Optimierung des Ausgleichs zwischen Helligkeit und Farbwiedergabe.
- **Weich:** Modus, bei dem die Schärfe reduziert wird, wodurch das Bild weicher aussieht.
- **Benutzer:** Modus, der die manuelle Anpassung von Kontrast, Sättigung, Schärfe und Farbton ermöglicht.

#### Kontrast

Damit legen Sie den Unterschied zwischen den hellsten und dunkelsten Bildbereichen fest.

#### Helligkeit

Hier stellen Sie die Bildhelligkeit ein.

#### Sättigung

Hier stellen Sie die Sättigung ein.

#### Schärfe

Hier stellen Sie die Bildschärfe ein.

#### Farbton

Hier können Sie die Balance der Farben Rot und Grün einstellen.

### Menü Bild > Farbtemperatur

#### Farbtemperaturmodus

Legen Sie den Farbtemperaturmodus fest. Die verfügbaren Optionen sind „Kalt“, „Standard“, „Warm“ und „Benutzer“ (Intensität von Rot, Grün und Blau manuell anpassen).

#### Rot

Hier passen Sie die Intensität der Farbe Rot im Bild an.

#### Grün

Hier passen Sie die Intensität der Farbe Grün im Bild an.

#### Blau

Hier passen Sie die Intensität der Farbe Blau im Bild an.

### Menü Bild > Seitenverhältnis

#### Seitenverhältnis

Wählen Sie das Seitenverhältnis des angezeigten Bildes.

- **16:10:** Dieses Format ist für 16:10-Bildquellen wie Breitbild-Notebooks vorgesehen.
- **4:3:** Dieses Format eignet sich für 4:3-Eingangsquellen.
- **16:9:** Dieses Format eignet sich für 16:9-Eingangsquellen wie auf Breitbildfernseher angepasstes HDTV und DVD.

# PROJEKTOR VERWENDEN

## 1080p-Skalierungstabelle:

16:9-Anzeige	480i/p	576i/p	720p	1080i/p	PC
4 x 3	Auf 1067 x 800 skalieren.				
16 x 9	Auf 1280 x 720 skalieren.				
Nativer Modus	- 1:1-Abbildung, zentriert. - Es erfolgt keine Skalierung; die Auflösung wird entsprechend der Eingangsquelle angepasst.				
Automatisch	- Wenn die Quelle 4:3 ist, wird das Bild auf die Größe 1067 x 800 eingestellt. - Wenn die Quelle 16:10 ist, wird das Bild auf die Größe 1280 x 800 eingestellt.				

### Digitalzoom

Passen Sie die Größe des angezeigten Bildes an.

### Horizontale Skala

Passen Sie die horizontale Größe des angezeigten Bildes an.

### Vertikale Skala

Passen Sie die vertikale Größe des angezeigten Bildes an.

## Menü Ton

### Menü Ton > Steuerung

#### Tonmodus

Legen Sie einen voreingestellten Tonmodus für Ihre Wiedergabe fest oder passen Sie den Tonmodus manuell an.

- **Standard:** Für die reguläre Musikwiedergabe optimierter Modus.
- **Musik:** Für das Anhören von Musik optimierter Modus.
- **Film:** Für das Ansehen eines Films optimierter Modus.
- **Sport:** Für das Ansehen von Sportveranstaltungen oder zum Spielen von Sportspielen optimierter Modus.
- **Benutzer:** Modus, der die manuelle Anpassung von Höhen und Tiefen ermöglicht.

#### Höhen

Passen Sie die Höhen an.

#### Bässe

Passen Sie die Tiefen an.

#### Tonbalance

Passen Sie die Lautsprecherpegel manuell so an, dass der Ton für Ihren Raum ausgeglichen ist.

#### Surround

Aktivieren oder deaktivieren Sie die Surround-Sound-Funktion.

#### Koaxialausgang

Legen Sie das Audioausgangsformat des Koaxialausgangs fest. Die verfügbaren Optionen sind „RAW“ und „PCM“. Wählen Sie zum Abschalten des Koaxialausgangs „Aus“.

### Menü Ton > EQ

#### 120 Hz/500 Hz/1,5 kHz/5 KHz/10 kHz

Verwenden Sie dieses Menü zum Abgleichen des Tons.

# PROJEKTOR VERWENDEN

## Menü Erweitert

### Menü Erweitert > Anzeige

#### Projektionsmodus

Wählen Sie die bevorzugte Projektion zwischen „Front“, „Front oben“, „Rück“ und „Rück oben“.

#### Trapezkorrektur

Korrigieren Sie manuell die Bildverzerrung, die durch Kippen des Projektors entsteht.

#### Automatische Trapezkorrektur

Korrigieren Sie automatisch die Bildverzerrung, die durch Kippen des Projektors entsteht.

#### Automatische Drehung

Aktivieren Sie die automatische Erkennung des Projektionsmodus.

### Menü Erweitert > Standard wiederherstellen

Wählen Sie zum Zurücksetzen der OSD-Menüeinstellungen auf die werkseitigen Standards „Ja“.

## Menü 3D

### Menü 3D > Einstellungen

#### Adaptive Erkennung

- **Quellenänderung:** Ermöglicht die automatische Erkennung des 3D-Signals, wenn sich die Eingangsquelle ändert.
- **Aus:** Zeigt die adaptive Erkennungsfunktion.

#### Tausch LR-Ansicht

Aktivieren Sie diese Funktion, damit Links- und Rechtsansicht getauscht werden können.

### Menü 3D > Format

Wählen Sie Ihr gewünschtes 3D-Format. Die verfügbaren Optionen sind:

- **2D-Modus:** Anzeige von 2D-Inhalten im Vollbildmodus.
- **3D-LR:** Aufgeteilte Anzeige von 3D-Inhalten (links und rechts).
- **3D-OU:** Aufgeteilte Anzeige von 3D-Inhalten (oben und unten).
- **3D-2D-LR:** Anzeige von 3D-Inhalten im linken Bereich der aufgeteilten Anzeige und von 2D-Inhalten im rechten Bereich der aufgeteilten Anzeige.
- **3D-2D-OB:** Anzeige von 3D-Inhalten im oberen Bereich der aufgeteilten Anzeige und von 2D-Inhalten im unteren Bereich der aufgeteilten Anzeige.

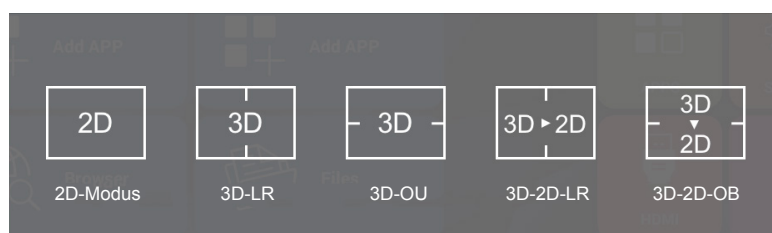

# PROJEKTOR VERWENDEN

## Menü Betrieb

### Menü Betrieb > Betriebsmodus

Wählen Sie Ihren bevorzugten Projektorbetriebsmodus. Die verfügbaren Optionen sind „Standard“, „Warm“, „Kühl“, „Öko“ und „Musik“.

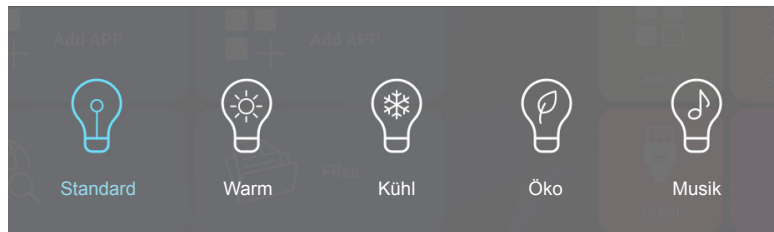

### Menü Betrieb > Timer

Hier stellen Sie den Countdown-Timer ein. Der Countdown-Timer beginnt zu laufen – unabhängig davon, ob ein Eingangssignal am Projektor anliegt. Der Projektor wird automatisch ausgeschaltet, sobald der Countdown (in Minuten) abgelaufen ist. Die verfügbaren Optionen sind „30 Min.“, „60 Min.“, „90 Min.“, „120 Min.“ und „240 Min.“.

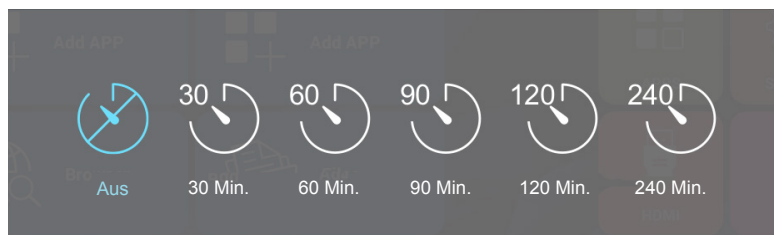

## Menü Quelle

### Menü Quelle

Legen Sie das Standardeingangssignal des Projektors fest.

- **Startseite:** Rückkehr zur Startseite.
- **AV:** Das Standardeingangssignal ist AV.
- **HDMI:** Das Standardeingangssignal ist HDMI.

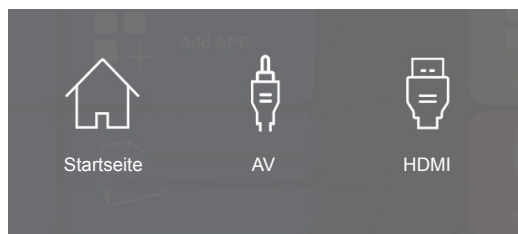

# ZUSÄTZLICHE INFORMATIONEN

## Kompatible Auflösungen

### Digitale Kompatibilität

B0/Hergestellt-Timing	B0/Standard-Timing	B0/Detail-Timing	B1/Videomodus	B1/Detail-Timing
640 x 480 bei 60 Hz	XGA / WXGA:	Natives Timing:	640 x 480p bei 60 Hz	1280 x 720p bei 60 Hz
640 x 480 bei 72Hz	1440 x 900 bei 60 Hz	XGA: 1024 x 768 bei 60 Hz	720 x 480p bei 60 Hz	1366 x 768 bei 60 Hz
640 x 480 bei 75Hz	1024 x 768 bei 120Hz	WXGA: 1280 x 800 bei 60 Hz	1280 x 720p bei 60 Hz	1920 x 1080i bei 50 Hz
800 x 600 bei 56 Hz	1280 x 800 bei 60 Hz	1080P: 1920 x 1080 bei 60 Hz	1920 x 1080i bei 60 Hz	1920 x 1080p bei 60 Hz
800 x 600 bei 60 Hz	1280 x 1024 bei 60 Hz		720(1440) x 480i bei 60 Hz	
800 x 600 bei 72Hz	1680 x 1050 bei 60 Hz		1920 x 1080p bei 60 Hz	
800 x 600 bei 75Hz	1280 x 720 bei 60 Hz		720 x 576p bei 50 Hz	
1024 x 768 bei 60 Hz	1280 x 720 bei 120 Hz		1280 x 720p bei 50 Hz	
1024 x 768 bei 70Hz	1600 x 1200 bei 60 Hz		1920 x 1080i bei 50 Hz	
1024 x 768 bei 75 Hz	1080P:		720(1440) x 576i bei 50 Hz	
1280 x 1024 bei 75 Hz	1280 x 720 bei 60 Hz		1920 x 1080p bei 50 Hz	
	1280 x 800 bei 60 Hz		1920 x 1080p bei 24 Hz	
	1280 x 1024 bei 60 Hz		1920 x 1080p bei 30 Hz	
	1400 x 1050 bei 60 Hz			
	1600 x 1200 bei 60 Hz			
	1440 x 900 bei 60 Hz			
	1280 x 720 bei 120 Hz			
	1024 x 768 bei 120 Hz			

### True-3D-Videokompatibilität

Eingangsauflösung	HDMI 1.4a-3D-Eingang	Eingangstiming		
		1280 x 720p bei 50 Hz	Oben/unten	
		1280 x 720p bei 60 Hz	Oben/unten	
		1280 x 720p bei 50 Hz	Frame Packing	
		1280 x 720p bei 60 Hz	Frame Packing	
		1920 x 1080i bei 50 Hz	Side-by-Side (Halbbilder)	
		1920 x 1080i bei 60 Hz	Side-by-Side (Halbbilder)	
		1920 x 1080p bei 24 Hz	Oben/unten	
		1920 x 1080p bei 24 Hz	Frame Packing	
	HDMI 1.3	1920 x 1080i bei 50 Hz	Side-by-Side (Halbbilder)	SBS-Modus ist aktiv
		1920 x 1080i bei 60 Hz		
		1280 x 720p bei 50 Hz		
		1280 x 720p bei 60 Hz		
		1920 x 1080i bei 50 Hz	Oben/unten	TAB-Modus ist aktiv
		1920 x 1080i bei 60 Hz		
		1280 x 720p bei 50 Hz		
		1280 x 720p bei 60 Hz		
		480i	HQFS	3D-Format ist Frame Sequential

**Hinweis:** Wenn der 3D-Eingang 1080p bei 24 Hz ist, sollte das DMD mit ganzzahligem Vielfachem mit 3D-Modus wiedergeben.

# ZUSÄTZLICHE INFORMATIONEN

## Bildgröße und Projektionsabstand

Standardprojektionsverhältnis 1080p (16:9)

Diagonale Länge der Leinwand (16:10)	Projektionsfläche, B x H				Projektionsentfernung (D)	
	(m)		(Zoll)		(m)	(Fuß)
	Breite	Höhe	Breite	Höhe		
0,49	0,42	0,26	16,3	10,2	0,50	19,6
0,97	0,82	0,52	32,2	20,2	1,00	39,3
1,20	1,02	0,64	40,1	25,1	1,25	49,2
1,44	1,22	0,76	48,0	29,9	1,50	59,0
1,68	1,42	0,89	55,9	35,0	1,75	68,8
1,93	1,64	1,02	64,3	40,1	2,00	78,7
2,41	2,04	1,28	80,3	50,3	2,50	98,4
2,90	2,44	1,53	96,0	60,2	3,00	118,1

**Hinweis:** Diese Tabelle dient lediglich der Veranschaulichung.

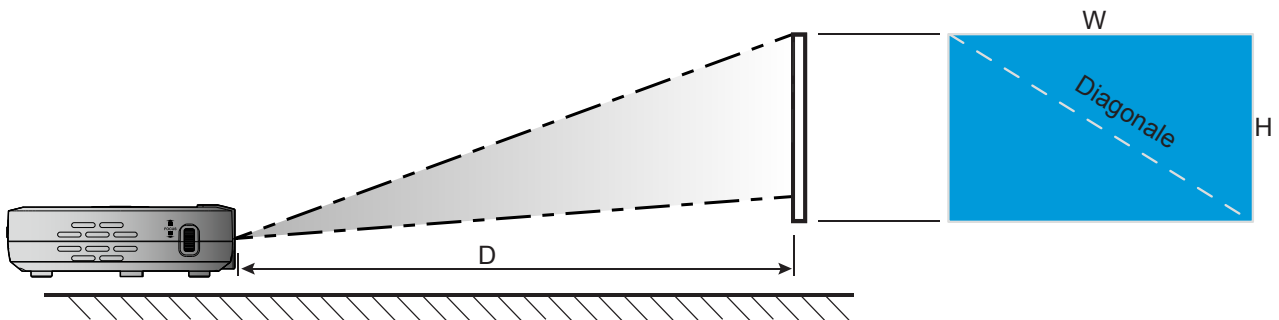

# ZUSÄTZLICHE INFORMATIONEN

## Projektorabmessungen und Deckenmontage

- 1/4-20-UNC-Gewinde (Schraubenöffnung für Stativ)

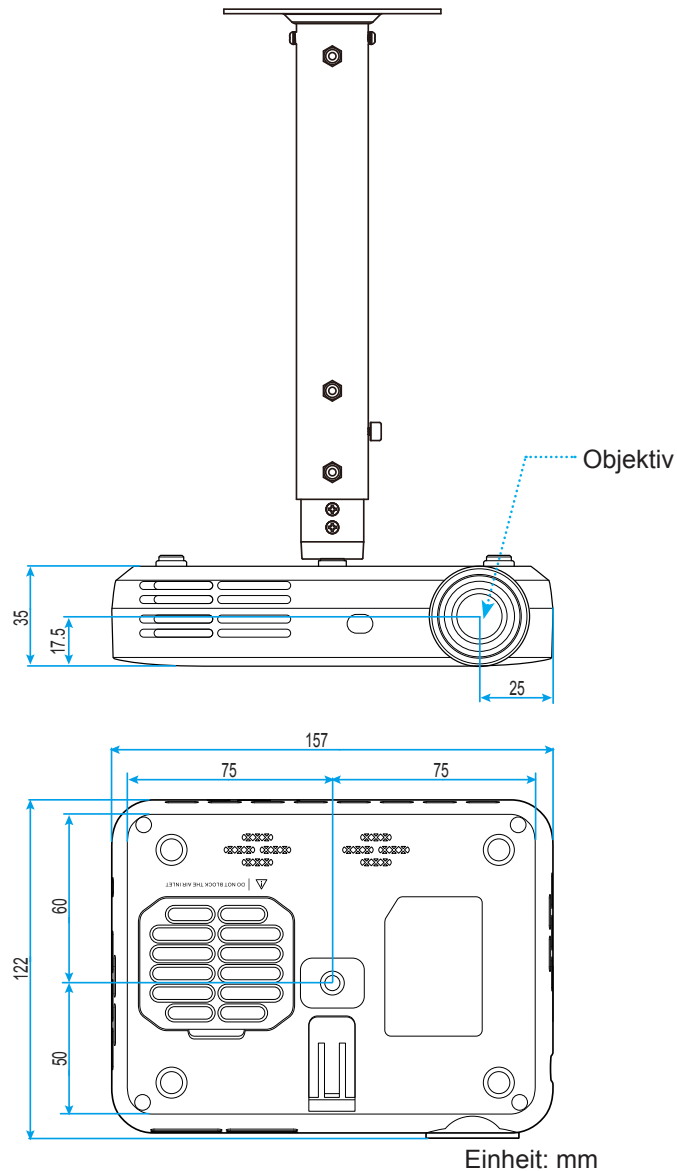

**Hinweis:** Bitte beachten Sie, dass die Garantie keine Schäden durch falsche Installation abdeckt.





























Warnung:

- Achten Sie darauf, einen Abstand von mindestens 10 cm zwischen Decke und Unterseite des Projektors einzuhalten.
- Installieren Sie den Projektor nicht in der Nähe einer Wärmequelle.

# ZUSÄTZLICHE INFORMATIONEN

## IR-Fernbedienungs-codes



Schlüssel	Fernbedienungscode	Beschreibung
Betrieb	 00	Siehe „Projektor ein-/ausschalten“ auf 18.
Lautstärke	 08	Drücken Sie zum Verringern der Lautstärke die Taste  .
	 0A	Drücken Sie zum Erhöhen der Lautstärke die Taste  .
Mauszeiger	 41	Drücken Sie zur Auswahl von Optionen die Taste  .
Zurück	 0E	Drücken Sie zum Zurückkehren zur vorherigen Seite oder Option die Taste  .
3D	 02	Wählen Sie manuell einen 3D-Modus, der zu Ihren 3D-Inhalten passt. Siehe Seite 43.
Startseite	 14	Drücken Sie zum Zurückkehren zur Startseite die Taste  .
Geräteeinstellungen	 16	Drücken Sie zum Aufrufen des OSD-Menüs des Projektors die Taste  . Drücken Sie zum Beenden des OSD-Menüs die Taste  .
Einstellungen	 0C	Drücken Sie zum Einblenden des App-Menüs die Taste  . Drücken Sie zum Ausblenden des App-Menüs die Taste  .
Vier Richtungstasten	 0D	Drücken Sie zum Auswählen von Optionen oder zum Anpassen Ihrer Auswahl die Taste  /  /  /  .
	 15	
	 10	
	 12	
OK	<b>OK</b> 11	Drücken Sie zum Bestätigen der Auswahl <b>OK</b> .









# ZUSÄTZLICHE INFORMATIONEN

## Problemlösung

Falls Probleme mit dem Projektor auftreten, beachten Sie bitte folgende Informationen. Falls sich ein Problem nicht beseitigen lässt, wenden Sie sich bitte an Ihren Händler oder das nächstgelegene Kundencenter.

### Bildprobleme

-  *Nach Auswahl der Eingangsquelle wird das Bild nicht angezeigt*
- Überprüfen Sie, ob alle Kabel und Stromverbindungen, wie im Abschnitt „Installation“ beschrieben, richtig und fest angeschlossen sind. Siehe Seite 14.
  - Überprüfen Sie, ob die Kontaktstifte der Anschlüsse verbogen oder abgebrochen sind.
-  *Das Bild ist unscharf*
- Bedienen Sie den Fokusring an der linken Seite des Projektors. Siehe Seite 15.
  - Achten Sie darauf, dass sich die Leinwand in der richtigen Entfernung zum Projektor befindet. Siehe Seite 46.
-  *Das Bild erscheint bei einer 16:9-DVD-Wiedergabe langgestreckt*
- Wenn eine anamorph aufgezeichnete DVD oder 16:9-DVD wiedergegeben wird, zeigt der Projektor das beste Bild im 16:9-Format an.
  - Wenn Sie einen DVD-Titel im 4:3-Format wiedergeben, ändern Sie über das OSD-Menü des Projektors das Format in 4:3. Siehe Seite 41.
  - Bitte stellen Sie an Ihrem DVD-Player das Seitenverhältnis auf 16:9 (Breitbild) ein.
-  *Das Bild ist zu klein oder zu groß*
- Rücken Sie den Projektor näher an die Leinwand oder weiter von der Leinwand weg.
  - Ändern Sie die „Seitenverhältnis“-Einstellungen im Projektormenü „Bild“ > „Seitenverhältnis“. Siehe Seite 41.
  - Passen Sie „Digitalzoom“ im Projektormenü „Bild“ > „Seitenverhältnis“ an. Siehe Seite 41.
  - Passen Sie „Horizontale Skala“ oder „Vertikale Skala“ im Projektormenü „Bild“ > „Seitenverhältnis“ an. Siehe Seite 41.
-  *Das Bild hat schräge Ränder:*
- Ändern Sie nach Möglichkeit die Position des Projektors, sodass er in der Mitte und unterhalb der Leinwand steht.
  - Passen Sie die „Trapezkorrektur“-Einstellung im Projektormenü „Erweitert“ > „Anzeige“ an. Siehe Seite 43.
-  *Das Bild ist falsch herum*
- Ändern Sie die „Projektionsmodus“-Einstellung im Projektormenü „Erweitert“ > „Anzeige“. Siehe Seite 43.

# ZUSÄTZLICHE INFORMATIONEN



## *Zwei Bilder, Side-by-Side-Format*

- Ändern Sie die „3D-Format“-Einstellungen im Projektormenü „> „3D“. Siehe Seite 43.



## *Das Bild wird nicht dreidimensional angezeigt*

- Prüfen Sie, ob die Batterie der 3D-Brille erschöpft ist.
- Prüfen Sie, ob die 3D-Brille eingeschaltet ist.

## **Sonstige Probleme**



## *Der Projektor reagiert auf keine Steuerung*

- Schalten Sie den Projektor nach Möglichkeit aus, ziehen Sie das Netzkabel und warten Sie mindestens 20 Sekunden, bevor Sie das Netzkabel wieder anschließen.

## **Fernbedienungsprobleme**



## *Die Fernbedienung funktioniert nicht*

- Achten Sie darauf, dass die Fernbedienung innerhalb eines Winkels von  $\pm 15^\circ$  auf den IR-Empfänger am Gerät gerichtet ist, wenn Sie die Fernbedienung verwenden.
- Achten Sie darauf, dass sich keine Hindernisse zwischen Fernbedienung und Projektor befinden. Der Abstand zum Projektor sollte maximal 6 Meter betragen.
- Stellen Sie sicher, dass die Batterien richtig eingelegt und nicht erschöpft sind. Gegebenenfalls wechseln. Siehe Seite 16.

# ZUSÄTZLICHE INFORMATIONEN

## Technische Daten

Optisch	Beschreibung
Native Auflösung	WXGA (1280 x 800)
Objektiv	Manueller Fokus
Bildgröße (diagonal)	0,49 – 0,29 m
Projektionsentfernung	0,50 – 3,00 m

Elektrisch	Beschreibung
Farbwiedergabe	16,7 Millionen Farben
Abtastrate	- Horizontale Abtastrate: 15 – 93 kHz - Vertikale Abtastrate: 24 – 120 Hz
Eingebaute Lautsprecher	Ja
Stromversorgungsanforderungen	100 – 240 V Wechselspannung, 50 – 60 Hz
Eingangsstrom	0,5A

Mechanisch	Beschreibung
Installationsausrichtung	Front, Front oben, Rück, Rück oben
Abmessungen	157 (B) x 122 (T) x 35 (H) mm (ohne hervorstehende Teile)
Gewicht	0,46 kg
Umgebungsbedingungen	Betrieb bei 5 – 35 °C, 85 % Feuchtigkeit (nicht kondensierend)

**Hinweis:** Alle technischen Daten können ohne Ankündigung geändert werden.



# ZUSÄTZLICHE INFORMATIONEN

## Optoma-Niederlassungen weltweit

Bitte wenden Sie sich für Service und Kundendienst an Ihre örtliche Niederlassung.

### USA

3178 Laurelview Ct.  
Fremont, CA 94538, USA  
www.optomausa.com

 888-289-6786  
 510-897-8601  
 [services@optoma.com](mailto:services@optoma.com)



### Japan

東京都足立区綾瀬3-25-18  
株式会社オーエス  
コンタクトセンター:0120-380-495

 [info@os-worldwide.com](mailto:info@os-worldwide.com)  
[www.os-worldwide.com](http://www.os-worldwide.com)



### Kanada

3178 Laurelview Ct.  
Fremont, CA 94538, USA  
www.optomausa.com

 888-289-6786  
 510-897-8601  
 [services@optoma.com](mailto:services@optoma.com)



### Taiwan

12F., No.213, Sec. 3, Beixin Rd.,  
Xindian Dist., New Taipei City 231,  
Taiwan, R.O.C.  
www.optoma.com.tw

 +886-2-8911-8600  
 +886-2-8911-6550  
 [services@optoma.com](mailto:services@optoma.com)  
[asia.optoma.com](http://asia.optoma.com)



### Südamerika

3178 Laurelview Ct.  
Fremont, CA 94538, USA  
www.optomausa.com

 888-289-6786  
 510-897-8601  
 [services@optoma.com](mailto:services@optoma.com)

### Hongkong

Unit A, 27/F Dragon Centre,  
79 Wing Hong Street,  
Cheung Sha Wan,  
Kowloon, Hongkong

 +852-2396-8968  
 +852-2370-1222  
[www.optoma.com.hk](http://www.optoma.com.hk)



### Europa

42 Caxton Way, The Watford Business Park  
Watford, Hertfordshire,  
WD18 8QZ, UK  
www.optoma.eu  
Service-Tel.: +44 (0)1923 691865

 +44 (0) 1923 691 800  
 +44 (0) 1923 691 888  
 [service@tsc-europe.com](mailto:service@tsc-europe.com)



### China

5F, No. 1205, Kaixuan Rd.,  
Changning District  
Shanghai, 200052, China

 +86-21-62947376  
 +86-21-62947375  
[www.optoma.com.cn](http://www.optoma.com.cn)



### Benelux BV

Randstad 22-123  
1316 BW Almere  
Niederlande  
www.optoma.nl

 +31 (0) 36 820 0252  
 +31 (0) 36 548 9052



### Frankreich

Bâtiment E  
81-83 Avenue Edouard Vaillant  
92100 Boulogne Billancourt,  
Frankreich

 +33 1 41 46 12 20  
 +33 1 41 46 94 35  
 [savoptoma@optoma.fr](mailto:savoptoma@optoma.fr)



### Spanien

C/ José Hierro,36 Of. 1C  
28522 Rivas VaciaMadrid,  
Spanien

 +34 91 499 06 06  
 +34 91 670 08 32



### Deutschland

Wiesenstraße 21 W  
D40549 Düsseldorf,  
Deutschland

 +49 (0) 211 506 6670  
 +49 (0) 211 506 66799  
 [info@optoma.de](mailto:info@optoma.de)

### Skandinavien



Lerpeveien 25  
3040 Drammen  
Norwegen

 +47 32 98 89 90  
 +47 32 98 89 99  
 [info@optoma.no](mailto:info@optoma.no)

PO.BOX 9515  
3038 Drammen  
Norway

### Korea

WOOMI TECH. CO., LTD.  
4F, Minu Bldg.33-14, Kangnam-Ku,  
Seoul, 135-815, KOREA  
korea.optoma.com

 +82+2+34430004  
 +82+2+34430005

