

DLP®-projector

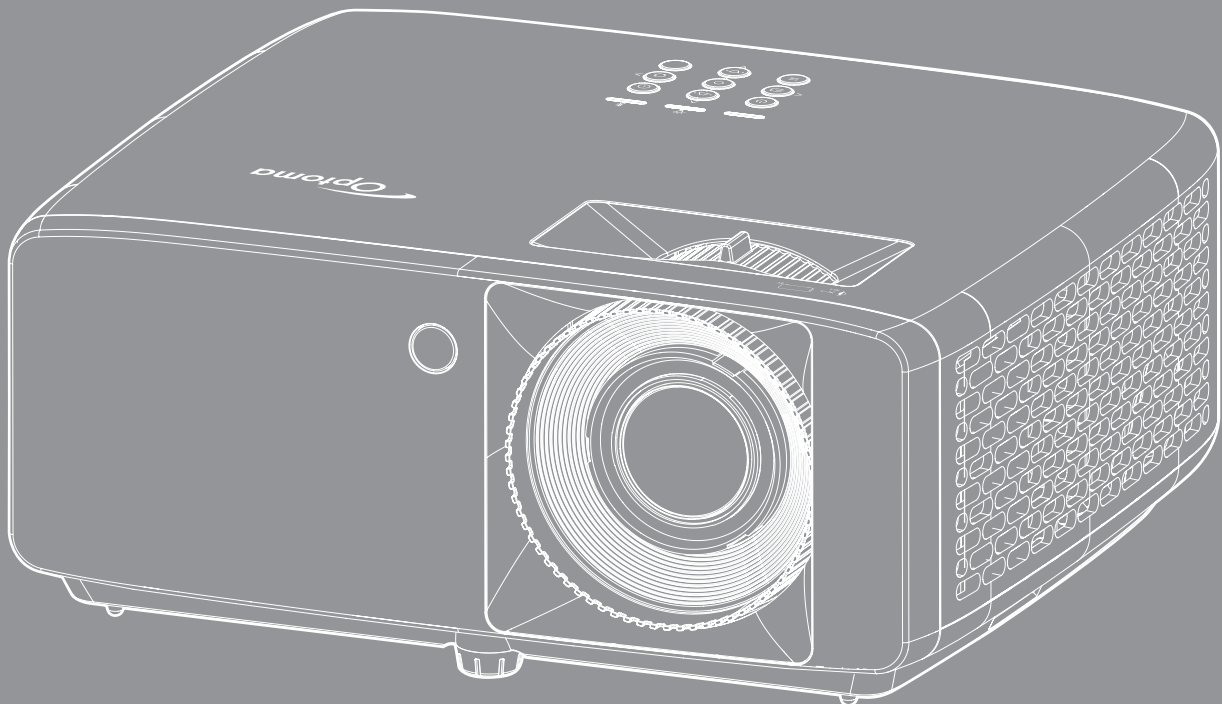

INHOUDSOPGAVE

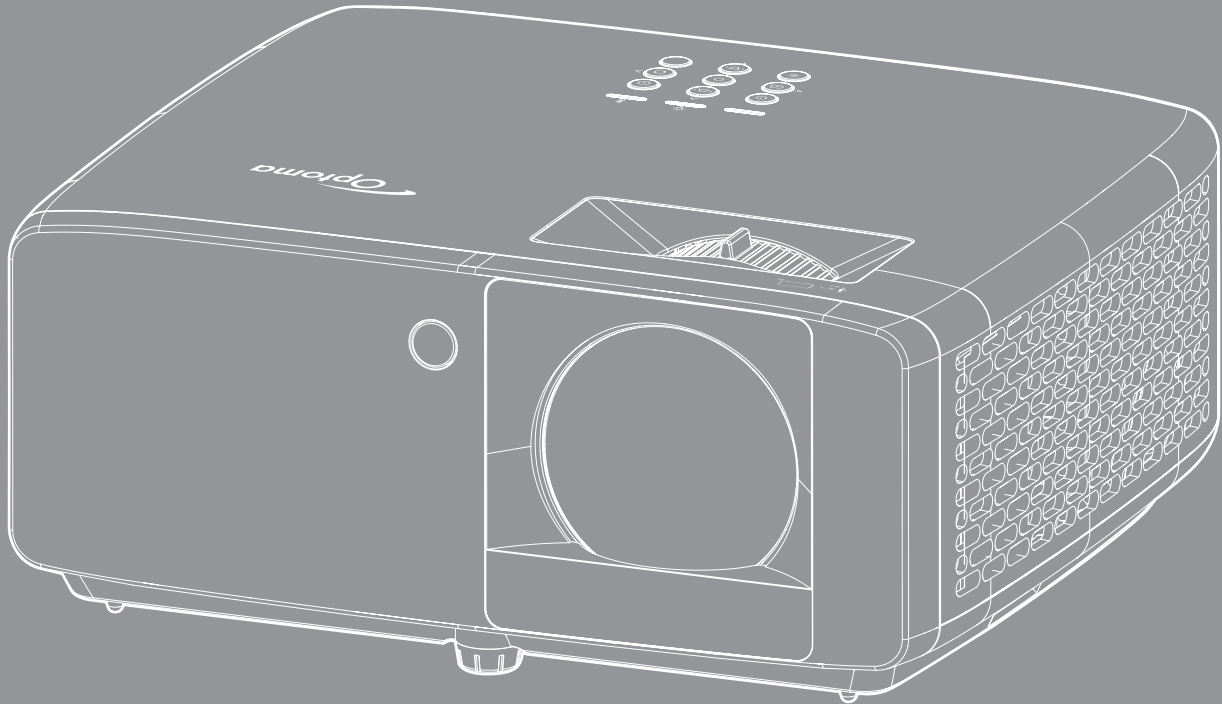

VEILIGHEID	4
<i>Belangrijke veiligheidsinstructie.....</i>	<i>4</i>
<i>Veiligheidsinformatie laserstraling</i>	<i>5</i>
<i>Auteursrechten</i>	<i>7</i>
<i>Disclaimer.....</i>	<i>7</i>
<i>Erkenning van handelsmerken</i>	<i>7</i>
<i>FCC</i>	<i>7</i>
<i>Conformiteitsverklaring voor EU-landen.....</i>	<i>8</i>
<i>WEEE.....</i>	<i>8</i>
<i>De lens reinigen.....</i>	<i>8</i>
INLEIDING	9
<i>Overzicht verpakking.....</i>	<i>9</i>
<i>Standaard accessoires.....</i>	<i>9</i>
<i>Productoverzicht.....</i>	<i>10</i>
<i>Aanbsluitingen</i>	<i>11</i>
<i>Toetsenpaneel</i>	<i>12</i>
<i>Afstandsbediening</i>	<i>13</i>
CONFIGURATIE EN INSTALLATIE	14
<i>De projector installeren.....</i>	<i>14</i>
<i>Bronnen aansluiten op de projector.....</i>	<i>16</i>
<i>Het projectorbeeld aanpassen.....</i>	<i>17</i>
<i>Instelling afstandsbediening</i>	<i>19</i>
DE PROJECTOR GEBRUIKEN	21
<i>De projector in- / uitschakelen</i>	<i>21</i>
<i>Een invoerbron selecteren.....</i>	<i>22</i>
<i>Menunavigatie en functies.....</i>	<i>23</i>
<i>OSD-menustructuur.....</i>	<i>24</i>
<i>Menu Foto modus.....</i>	<i>30</i>
<i>Menu Dynamisch bereik beeld</i>	<i>30</i>
<i>Menu Beeldhelderheid.....</i>	<i>30</i>
<i>Menu Beeldcontrast.....</i>	<i>31</i>
<i>Menu Beeldscherpte.....</i>	<i>31</i>
<i>Menu Beeldgamma</i>	<i>31</i>
<i>Menu Instellingen beeldkleur.....</i>	<i>31</i>
<i>Menu Wandkleur beeld.....</i>	<i>31</i>
<i>Menu 3D beeld</i>	<i>32</i>
<i>Menu Reset beeld</i>	<i>32</i>
<i>Menu projectie orientatie display</i>	<i>33</i>
<i>Menu Lichtbronmodus display.....</i>	<i>33</i>
<i>Menu Dynamisch zwart display.....</i>	<i>33</i>

<i>Menu Gamingmodus display</i>	33
<i>Menu Schermtyp display</i>	33
<i>Geef het menu aspect ratio weer</i>	34
<i>Geometrische Correctiemenu weergeven</i>	37
<i>Menu Digitale zoom weergeven</i>	37
<i>Menu Beeldverschuiving weergeven</i>	37
<i>Menu Reset display</i>	37
<i>Menu instelling testpatroon</i>	38
<i>Menu instelling taal instellen</i>	38
<i>Menu instelling instellingsmenu</i>	38
<i>Menu instelling grote hoogte</i>	38
<i>Menu instelling filterinstellingen</i>	38
<i>Menu Instelling power Instellingen</i>	39
<i>Menu Instelling Beveiliging</i>	39
<i>Menu instelling achtergrondkleur</i>	40
<i>Setup reset-menu</i>	40
<i>Menu auto bron ingang</i>	41
<i>Menu auto bron schakeling ingang</i>	41
<i>Menu HDMI CEC-instellingen ingang</i>	41
<i>Menu Reset ingang</i>	41
<i>Menu Audiovolume</i>	42
<i>Menu Audio dempen</i>	42
<i>Menu Reset audio</i>	42
<i>Menu Apparaat-ID bediening</i>	43
<i>Menu Externe instellingen bediening</i>	43
<i>Menu toetsenpaneel instellingen voor bediening</i>	43
<i>Menu LAN bediening</i>	43
<i>Menu Bediening</i>	45
<i>Menu instellingen netwerkbeheer</i>	46
<i>Menu Reset bediening</i>	53
<i>Menu Informatie</i>	54

EXTRA INFORMATIE 55

<i>Compatibele resoluties</i>	55
<i>Beeldgrootte en projectieafstand</i>	59
<i>Projectorafmetingen en plafondmontage</i>	61
<i>Codes IR-afstandsbediening</i>	63
<i>Probleemoplossing</i>	65
<i>Waarschuwingsindicator</i>	67
<i>Specificaties</i>	68
<i>Wereldwijde kantoren Optoma</i>	72

VEILIGHEID

	De oplichtende flits met pijlpunt in een gelijkzijdige driehoek is bedoeld om de gebruiker attent te maken op de nabijheid van niet ongeïsoleerd "gevaarlijk voltage" binnen de behuizing van het product dat groot genoeg is om elektrische schok aan mensen toe te brengen.
	Het uitroepteken in een gelijkzijdige driehoek geeft aan dat er belangrijke gebruiks- en onderhoudsinstructies in de meegeleverde handleiding staan.

Volg alle waarschuwingen, voorzorgsmaatregelen en onderhoudsvorschriften die in deze gebruiksaanwijzing zijn aanbevolen.

Belangrijke veiligheidsinstructie

- De ventilatiegaten niet blokkeren. Om een betrouwbare werking van de projector te garanderen en het toestel te beschermen tegen oververhitting, is het aanbevolen de projector te installeren op een locatie waar de ventilatie niet wordt geblokkeerd. Plaats de projector bijvoorbeeld niet op een overvolle koffietafel, een sofa, een bed, enz. Plaats de projector niet in een ingesloten ruimte, zoals een boekenkast of een kast die de luchtstroom beperkt.
- Stel de projector niet bloot aan regen of vocht om het risico op brand en/of elektrische schok te vermijden. Installeer het toestel niet in de buurt van warmtebronnen zoals radiators, verwarmingstoestellen, fornuizen of andere apparaten, zoals versterkers, die warmte uitstralen.
- Zorg dat er geen objecten of vloeistoffen de projector binnendringen. Ze kunnen gevaarlijke spanningspunten raken en een kortsluiting veroorzaken in de onderdelen waardoor brand of elektrische schok kan ontstaan.
- Niet gebruiken in de volgende omstandigheden:
 - In een extreem warme, koude of vochtige omgeving.
 - (i) Controleer of de omgevingstemperatuur binnen het bereik 0°C ~ 40°C ligt
 - (ii) Relatieve vochtigheid is tot 80%
 - In gebieden die onderhevig zijn aan overmatig stof en vuil.
 - In de buurt van een apparaat dat een krachtig magnetisch veld genereert.
 - In direct zonlicht.
- Gebruik het apparaat niet als het fysiek is beschadigd of vervormd. Fysieke schade/vervorming kan het volgende omvatten (maar is niet beperkt tot deze situaties):
 - Het apparaat is gevallen.
 - De voedingskabel of stekker is beschadigd.
 - Er is vloeistof gemorst op de projector.
 - De projector werd blootgesteld aan regen of vocht.
 - Er is iets in de projector gevallen of er zit iets los in de projector.
- Plaats de projector niet op een onstabiel oppervlak. De projector kan kantelen waardoor lichamelijk letsel of schade aan de projector kan ontstaan.
- Zorg dat u het licht dat uit de projectorlens niet blokkeert tijdens de werking. Het licht zal het object verwarmen en kan smelten, brandwonden veroorzaken of een brand starten.
- Open of demonteer de projector niet, anders loopt u het risico op elektrische schokken.
- Probeer het apparaat niet zelf te repareren. Het openen of verwijderen van deksel kan u blootstellen aan gevaarlijke spanning of andere gevaren. Bel Optoma voordat u het apparaat terugstuurt voor reparatie.
- Controleer de behuizing van de projector op markering met betrekking tot de veiligheid.
- Het apparaat mag alleen worden gerepareerd door bevoegd onderhoudspersoneel.
- Gebruik alleen hulpstukken/accessoires die worden aangegeven door de fabrikant.
- Kijk niet direct in de projectorlens tijdens de werking. Het heldere licht kan uw ogen beschadigen.

- Deze projector detecteert zelf de levensduur van de lichtbron.
- Wanneer u de projector uitschakelt, moet u, voordat u de stroom verbreekt, controleren of de koelcyclus is voltooid. Laat de projector gedurende 90 seconden afkoelen.
- Schakel de voeding uit en trek de stekker uit het stopcontact voordat u het product reinigt.
- Gebruik een zachte, droge doek met een zacht reinigingsmiddel om de behuizing van het scherm te reinigen. Gebruik geen schurende reinigingsmiddelen, was of oplosmiddelen om het apparaat te reinigen.
- Trek de stekker uit het stopcontact als het product gedurende lange tijd niet wordt gebruikt.
- Plaats de projector niet op plekken waar deze kan worden blootgesteld aan trillingen of schokken.
- Raak de lens niet aan met de blote hand.
- Verwijder de batterij(en) uit de afstandsbediening voordat u deze opbergt. Als er lange tijd een of meer batterijen in de afstandsbediening achterblijven, kunnen ze lekken.
- Vervanging van een batterij door een onjuist type dat een beveiliging kan omzeilen.
- Het weggooien van de batterij in vuur of een hete oven, of het mechanisch pletten of snijden van een batterij, kan leiden tot een explosie;
- Het achterlaten van een batterij in een omgeving met een extreem hoge temperatuur die kan leiden tot een explosie of het lekken van ontvlambare vloeistof of gas; en een batterij die wordt blootgesteld aan een extreem lage luchtdruk die kan leiden tot een explosie of het lekken van ontvlambare vloeistof of gas.
- LET OP: Risico op brand of ontploffing als de batterij wordt vervangen door een batterij van een onjuist type.
- Gebruik of bewaar de projector niet op plaatsen waar er rook van olie of sigaretten aanwezig is omdat dit de kwaliteit van de projectorprestaties negatief kan beïnvloeden.
- Installeer de projector in de juiste stand omdat een niet-standaard installatie de projectorprestaties kan beïnvloeden.
- Gebruik een stekkerdoos en/of overspanningsbeveiliging. Omdat stroomuitval en onderspanning apparaten kunnen vernielen.

Veiligheidsinformatie laserstraling

- Dit product is geclassificeerd als een laserproduct voor consumenten en voldoet aan IEC 60825-1:2014, EN 60825-1:2014/A11:2021 en EN 50689:2021, en voldoet ook aan 21 CFR 1040.10 en 1040.11 als een risicogroep 2, LIP (Laser Illuminated Projector) zoals gedefinieerd in IEC 62471-5:Ed.1.0. Zie voor meer informatie Laser Notice No. 57, gedateerd 8 mei 2019.

IEC 60825-1:2014, EN 60825-1:2014+A11:2021, EN 50689:2021 CLASS 1 CONSUMER LASER PRODUCT RISK GROUP 2, Complies with 21 CFR 1040.10 and 1040.11 except for conformance as a Risk Group 2 LIP as defined in IEC 62471-5:Ed.1.0. For more information see Laser Notice No. 57, dated May 8, 2019.
IEC 60825-1:2014 等級1雷射產品RG2危險等級
IEC 60825-1:2014 1类激光产品RG2危险等级



“WARNING: MOUNT ABOVE THE HEADS OF CHILDREN.”
Additional warning against eye exposure for close exposures less than 1 m.
“AVERTISSEMENT : INSTALLER AU-DESSUS DE LA TÊTE DES ENFANTS.”
Avertissement supplémentaire contre l'exposition oculaire pour des expositions à une distance de moins de 1 m.
「警告: 安装在高於兒童頭部處」 針對1m以下近距離眼睛接觸的額外警告
“警告: 安装在高于孩童头顶处” 关于小于1m近距离眼睛暴露的附加警告

- Net als met elke andere heldere bron, mag u niet in de directe straal kijken, RG2 IEC 62471-5:2015.
- Deze projector is een consumenten laserproduct van klasse 1 volgens IEC/EN 60825-1:2014/A11:2021 en risicogroep 2 met de vereisten van IEC 62471-5:2015.
- Plaats kinderen onder toezicht: niet staren en gebruik van optische hulpmiddelen vermijden!
- Wij waarschuwen u om toezicht te houden op kinderen en om hen nooit in de straal van de projector te laten kijken op welke afstand dan ook.

- Wij waarschuwen u om voorzichtig te zijn bij het gebruik van de afstandsbediening voor het starten van de projector terwijl u voor de projectielens staat.
- Kennisgeving wordt gedaan aan de gebruiker om het gebruik van optische hulpmiddelen, zoals verrekijker of telescoop, te vermijden binnen de straal.
- Zorg ervoor dat er niemand binnen het projectiebereik naar de lens kijkt wanneer u de projector inschakelt.
- Houd enige items (vergrootglas, enz.) buiten het lichtpad van de projector. Het door de lens geprojecteerde lichtpad is uitgebreid. Daarom kunnen enige soort abnormale objecten die de richting van licht afkomstig van de lens kunnen wijzigen, een onvoorspelbaar resultaat veroorzaken, zoals brand of oogletsel.
- Elk gebruik of elke aanpassing die niet specifiek is vermeld in de handleiding, vormt een gevaar voor blootstelling aan gevaarlijke laserstraling.
- Open of demonteer de projector niet omdat dit schade door blootstelling aan laserstraling kan veroorzaken.
- Kijk niet in de straal wanneer de projector aan is. Het heldere licht kan permanente schade aan het oog veroorzaken.

Het niet volgen van de bedienings-, aanpassings- of gebruikprocedure kan schade door de blootstelling aan laserstraling veroorzaken.

Auteursrechten

Deze publicatie, met inbegrip van alle foto's, illustraties en software, is beschermd volgende internationale wetten op auteursrechten met alle rechten voorbehouden. Deze handleiding of het materiaal dat hierin is vermeld, mag niet worden gereproduceerd zonder de schriftelijke toestemming van de auteur.

© Copyright 2023

Disclaimer

De informatie in dit document is onderhevig aan wijzigingen zonder kennisgeving. De fabrikant aanvaardt geen verantwoordelijkheden of garanties met betrekking tot de inhoud van dit document en verwerpt specifiek elke impliciete garantie op de verkoopbaarheid of geschiktheid voor een bepaald doel. De fabrikant behoudt zich het recht voor deze publicatie te herzien en de inhoud ervan af en toe te wijzigen zonder de verplichting iemand op de hoogte te brengen van een dergelijke revisie of wijziging.

Erkenning van handelsmerken

Kensington is een in de Verenigde Staten gedeponeerd handelsmerk van ACCO Brand Corporation met reeds toegekende registraties en aanvragen die in andere landen in de hele wereld in behandeling zijn.

HDMI, het HDMI-logo en High-Definition Multimedia Interface zijn handelsmerken of gedeponeerde handelsmerken van HDMI Licensing LLC. in de Verenigde Staten en andere landen.

DLP®, DLP Link en het DLP-logo zijn gedeponeerde merken van Texas Instruments en BrilliantColor™ is een handelsmerk van Texas Instruments.

Alle andere productnamen die in deze handleiding worden gebruikt, zijn eigendom van hun respectieve eigenaars en zijn erkend.

FCC

Dit apparaat werd getest en voldoet aan de beperkingen voor een digitaal apparaat van Klasse B, in overeenstemming met Deel 15 van de FCC-voorschriften. Deze beperkingen zijn ontwikkeld om een redelijke beveiliging te bieden tegen schadelijke storingen in een residentiële installatie. Deze apparatuur genereert, gebruikt en straalt radiofrequentie-energie uit die, indien niet geïnstalleerd en gebruikt in overeenstemming met de instructies, schadelijke storingen kan veroorzaken aan radiocommunicaties.

Er kan echter geen garantie worden gegeven dat er geen interferentie zal optreden in een specifieke installatie. Als dit apparaat toch schadelijke storingen veroorzaakt aan radio- of televisieontvangst, wat kan vastgesteld worden door het apparaat in en uit te schakelen, moet de gebruiker deze storing proberen te corrigeren door een of meer van de volgende maatregelen te nemen:

- De ontvangende antenne in een andere richting op een andere positie plaatsen.
- Vergroot de afstand tussen de apparatuur en de ontvanger.
- Sluit het apparaat aan op een stopcontact op een ander circuit dan dat waarop de ontvanger is aangesloten.
- Raadpleeg de leverancier of een ervaren radio/tv-technicus voor hulp.

Opmerking: Afgeschermde kabels

Alle aansluitingen op andere computerapparaten moeten gebeuren met afgeschermde kabels zodat de FCC-voorschriften steeds worden nageleefd.

Let op

Wijzigingen of modificaties die niet nadrukkelijk door de fabrikant zijn goedgekeurd, kunnen de bevoegdheid van de gebruiker om deze projector te bedienen, die door de Federale communicatiecommissie is toegekend, ongeldig verklaren.

Bedieningsomstandigheden

Dit apparaat voldoet aan deel 15 van de FCC-regels. De werking is onderhevig aan de volgende omstandigheden:

1. Dit apparaat mag geen schadelijke storing veroorzaken en
2. Dit apparaat moet elke ontvangen storing aanvaarden, met inbegrip van storing die ongewenste werking kan veroorzaken.

Opmerking: Canadese gebruikers

Dit digitale apparaat van Klasse B voldoet aan de Canadese ICES-003.

Remarque à l'intention des utilisateurs canadiens

Cet appareil numérique de la classe B est conforme à la norme NMB-003 du Canada.

Conformiteitsverklaring voor EU-landen

- EMC-richtlijn 2014/30/EU (inclusief wijzigingen)
- Laagspanningsrichtlijn 2014/35/EU
- RED 2014/53/EU (als product RF-functie heeft)

WEEE



Instructies met betrekking tot afvalverwijdering

Gooi dit elektronische apparaat niet weg met het afval. Recycle het product om de pollutie te minimaliseren en de maximale bescherming van het wereldmilieu te garanderen.

De lens reinigen

- Voordat u de lens reinigt moet u de projector uitschakelen en de voedingskabel loskoppelen zodat deze volledig kan afkoelen.
- Gebruik een bus met perslucht om stof te verwijderen.
- Gebruik een speciale doek voor het reinigen van de lens en veeg de lens voorzichtig af. Raak de lens niet aan met uw vingers.
- Gebruik geen alkaline-/zuurhoudende schoonmaakmiddelen of vluchtige oplosmiddelen zoals alcohol voor het reinigen van de lens. Als de lens beschadigd raakt door een verkeerder reiniging, wordt dit niet gedekt door de garantie.



Waarschuwing: Gebruik geen spray met brandbaar gas voor het verwijderen van stof of vuil van de lens. Dit kan brand veroorzaken door overmatige warmte binnenin de projector.



Waarschuwing: Reinig de lens niet als de projector bezig is met opwarmen omdat de film op het oppervlak van de lens hierdoor kan loskomen.



Waarschuwing: Wrijf of sla niet op de lens met een hard object.

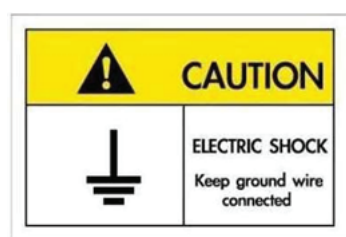

Om elektrische schok te voorkomen, moeten de eenheid en zijn randapparatuur goed geaard zijn.

INLEIDING

Dank u voor uw aankoop van een Optoma-laserprojector. Voor de volledige lijst van functies kunt u terecht op de productpagina op onze website, waar u ook aanvullende informatie en documentatie vindt, zoals de FAQ's.

Overzicht verpakking

Pak alles nauwkeurig uit en controleer of alle items die onder de standaardaccessoires zijn vermeld, aanwezig zijn. Sommige items onder de optionele accessoires zijn mogelijk niet beschikbaar afhankelijk van het model, de specificatie en uw aankoopregio. Controleer uw plaats van aankoop. Sommige accessoires kunnen verschillen, afhankelijk van de regio.

De garantiekaart wordt alleen geleverd in enkele specifieke regio's. Raadpleeg uw dealer voor gedetailleerde informatie.

Standaard accessoires

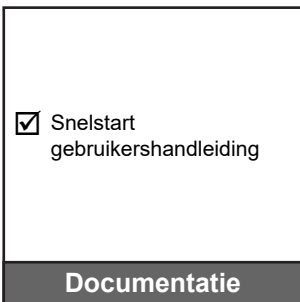
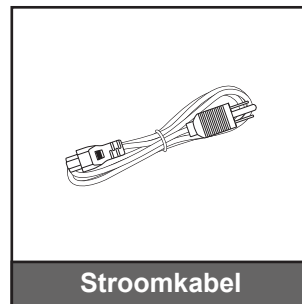
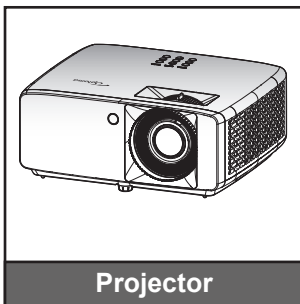

Opmerking:

- Voor toegang tot de instellingsinformatie, gebruikershandleiding, garantie-informatie en productupdates, scant u de QR-code of gaat u naar de volgende URL:
<https://www.optoma.com/support/download>



INLEIDING

Productoverzicht

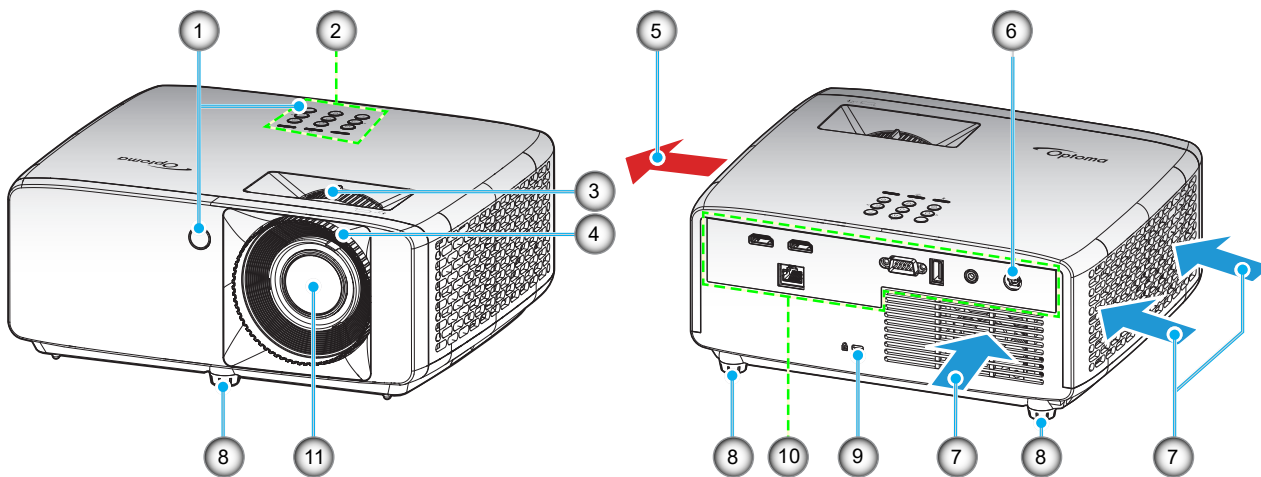

Korte projectie-afstand model

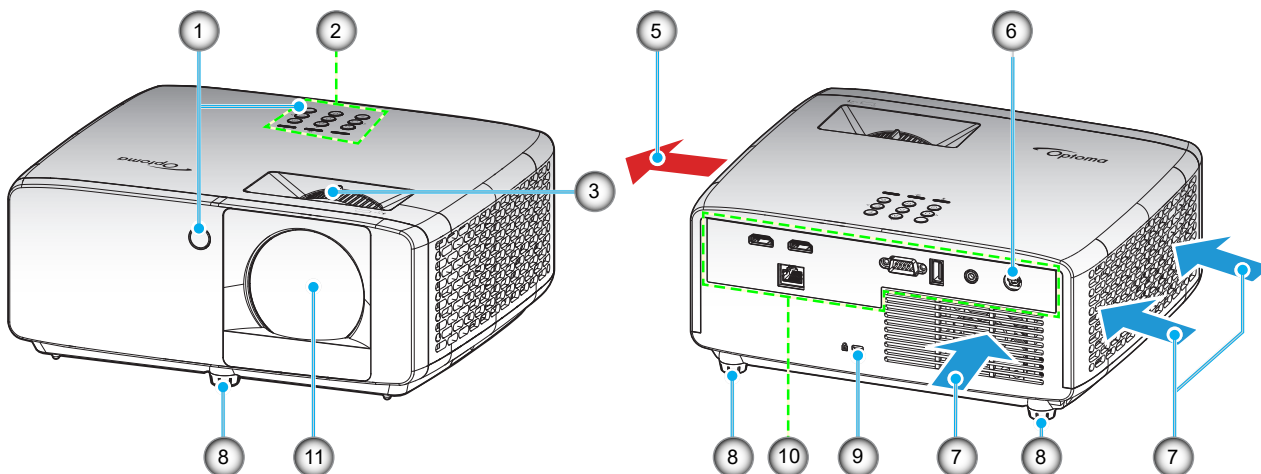

Opmerking:

- *Luchtinlaat- en uitlaatopeningen van de projector niet blokkeren.*
- *Bij het gebruiken van de projector in een besloten ruimte, moet u een tussenruimte van tenminste 30 cm aanhouden rond de luchtinlaat- en uitlaatopeningen.*

Nr.	Item	Nr.	Item
1.	IR-ontvangers	7.	Ventilatie (inlaat)
2.	Toetsenpaneel	8.	Kantelafstelvoetjes
3.	Zoomhendel	9.	Kensington™-Slotpoort
4.	Scherpstelring	10.	Ingang / uitgang
5.	Ventilatie (uitlaat)	11.	Lens
6.	DC-aansluiting		

INLEIDING

Aanbsluitingen

1080p-model

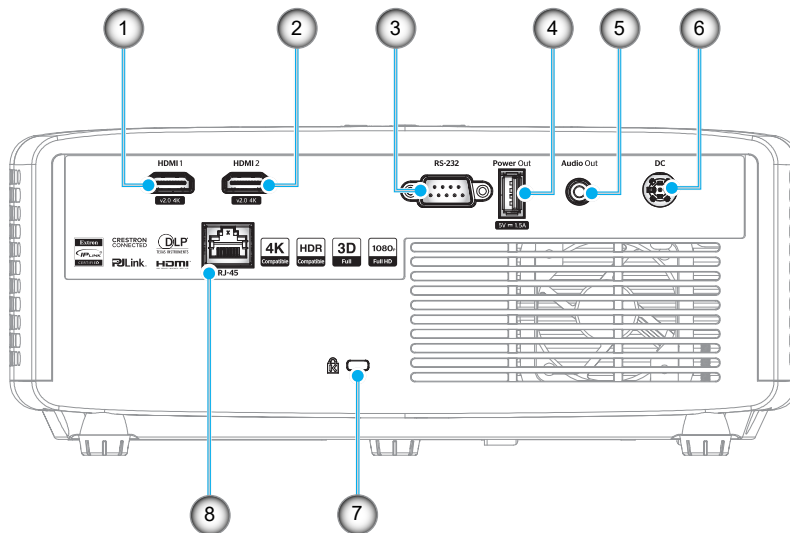

WXGA-model

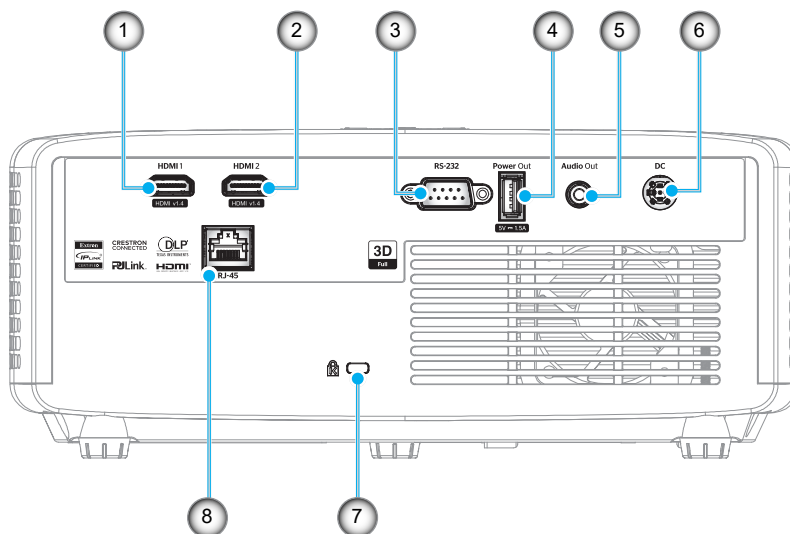

Nr.	Item	Nr.	Item
1.	HDMI 1-aansluiting	5.	Audio-uitgang
2.	HDMI 2-aansluiting	6.	DC-aansluiting
3.	RS-232-aansluiting	7.	Poort Kensington™-slot
4.	USB-voedingsuitgang (5V---1,5A)	8.	RJ-45-connector

Opmerking: Signaalmodus varieert van ander model in elke verkoopregio.

INLEIDING

Toetsenpaneel

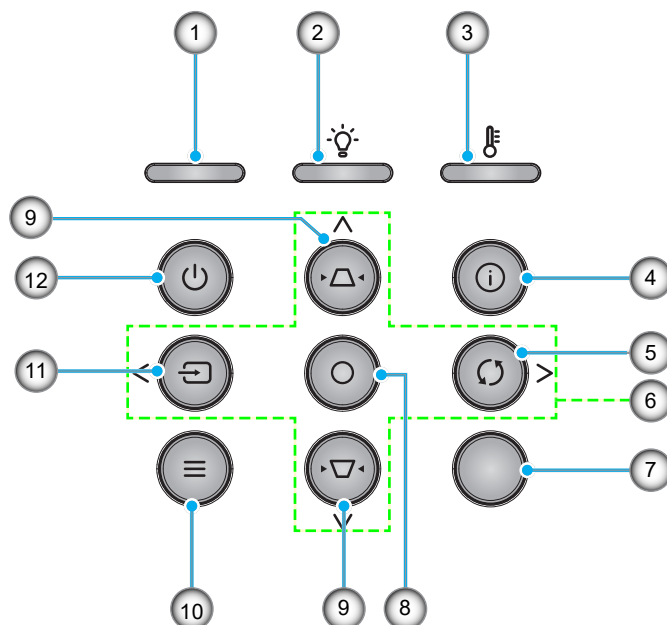

Nr.	Item	Nr.	Item
1.	Voedings-LED	7.	IR-ontvanger
2.	Lamp-LED	8.	Enter
3.	Temperatuur-LED	9.	Trapeziumcorrectie
4.	Informatie	10.	Menu
5.	Re-Sync	11.	Bron
6.	Vier richtingstoetsen voor selectie	12.	Voeding

INLEIDING

Afstandsbediening

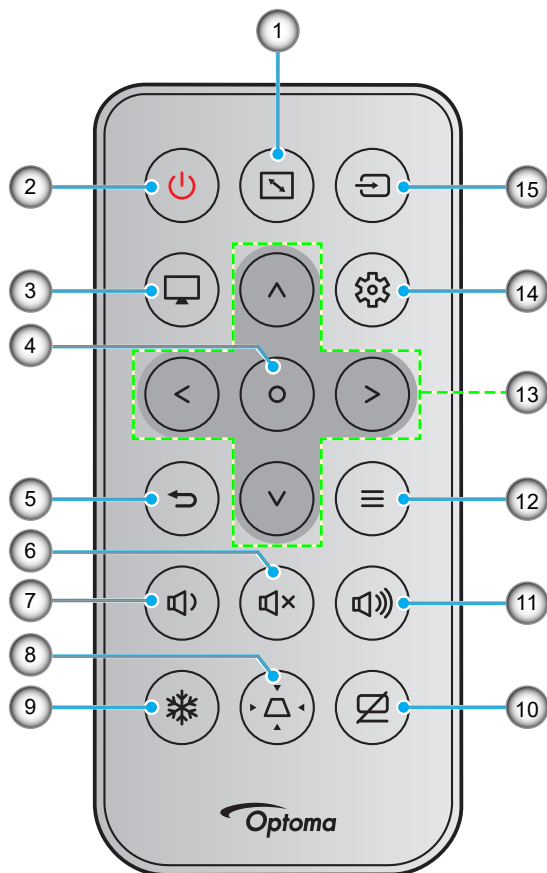

Nr.	Item	Nr.	Item
1.	Aspect Ratio	9.	Stopzetten
2.	In-/uitschakelen	10.	AV dempen
3.	Modus	11.	Volume +
4.	Enter	12.	Menu
5.	Vorige	13.	Vier richtingstoetsen voor selectie
6.	Dempen	14.	Instellingen/Instellingsmenu
7.	Volume -	15.	Bron
8.	Trapeziumcorrectie		

Opmerking:

- *Sommige toetsen hebben mogelijk geen functie voor modellen die deze functies niet ondersteunen.*
- *Voordat u de afstandsbediening voor de eerste keer gebruikt, moet u de doorzichtige isolatietape verwijderen. Zie pagina 19 voor het installeren van de batterij.*
- *De opname van de batterij voor de afstandsbediening kan variëren afhankelijk van de regio.*

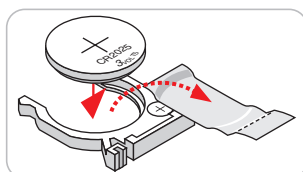

CONFIGURATIE EN INSTALLATIE

De projector installeren

Uw projector is ontworpen om te worden geïnstalleerd op een of vier mogelijke posities.

Uw kamerinrichting of persoonlijke voorkeur zal bepalen welke installatielocatie u selecteert. Houd rekening met de grootte en positie van uw scherm, de locatie van een geschikt stopcontact en de locatie en afstand tussen de projector en de rest van uw uitrusting.

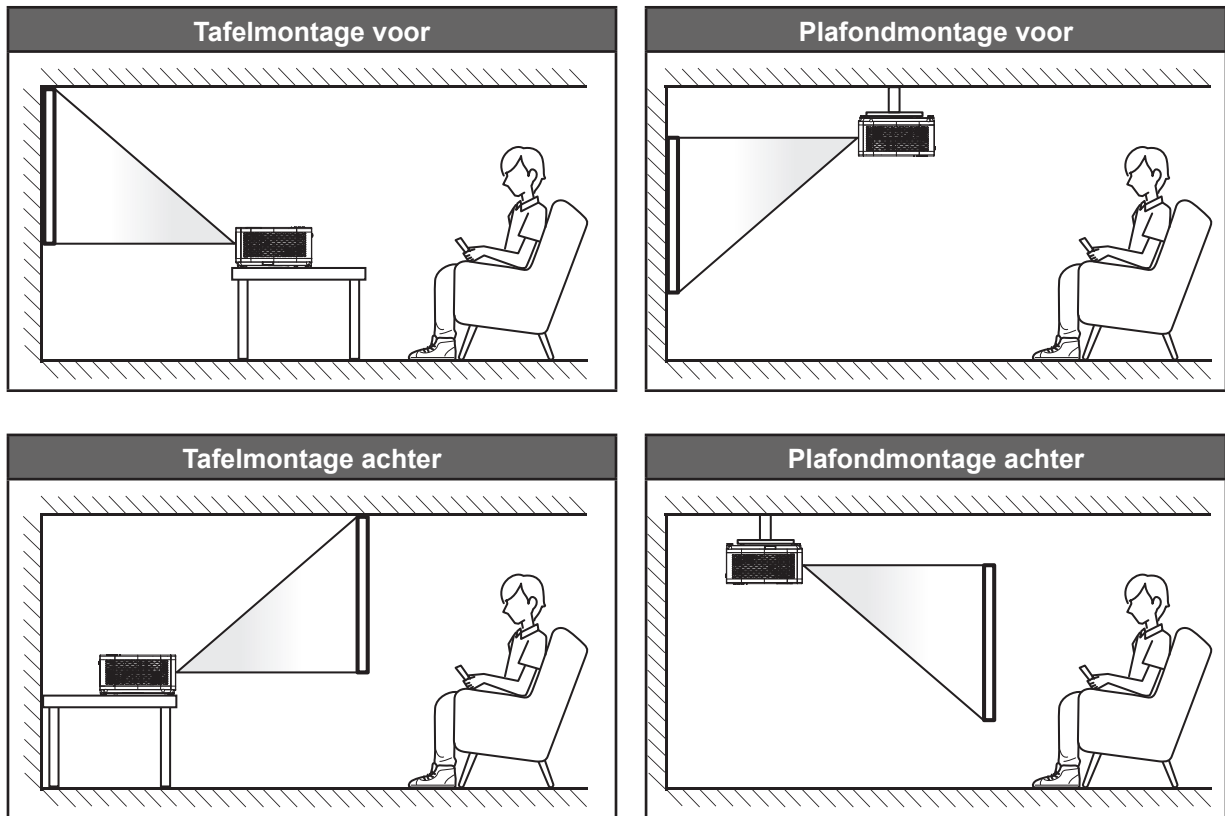

De projector moet plat op een oppervlak worden geplaatst en 90 graden / loodrecht op het scherm.

- Om de projectorlocatie voor een bepaalde schermgrootte te bepalen, raadpleegt u de afstandstabel op pagina's 59~60.
- Voor het bepalen van de schermgrootte voor een bepaalde afstand, raadpleegt u de afstandstabel op pagina's 59~60.

Opmerking: Hoe verder de projector van het scherm staat, hoe groter het geprojecteerde beeld wordt. Ook de verticale verschuiving wordt verhoudingsgewijs vergroot.

CONFIGURATIE EN INSTALLATIE

Mededeling projectorinstallatie

- Werking met 360° vrije stand

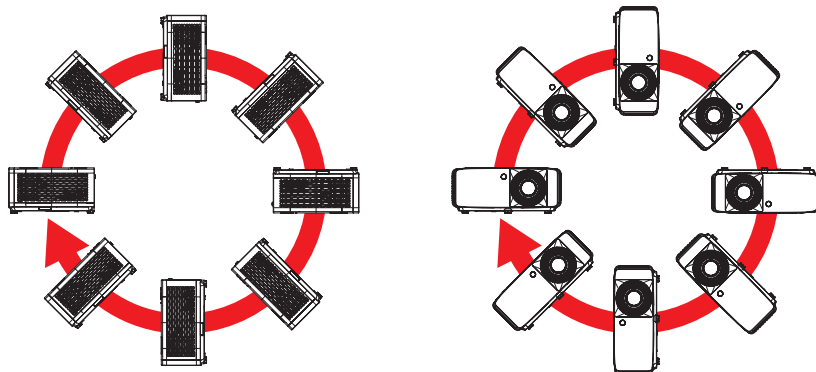

- Zorg voor een tussenruimte van tenminste 30 cm rond de uitlaatopening.

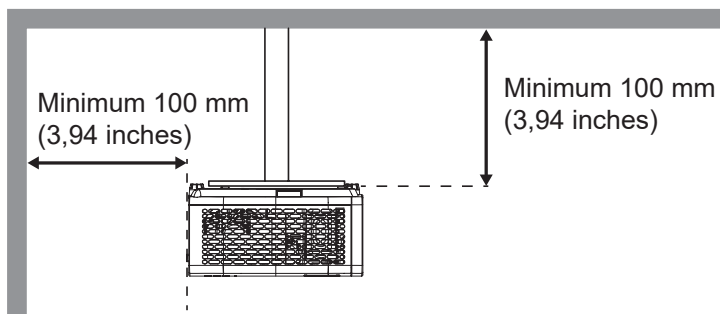
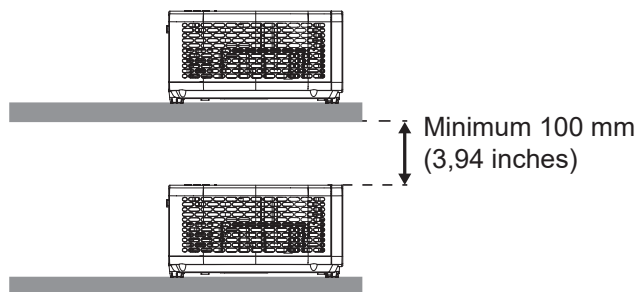
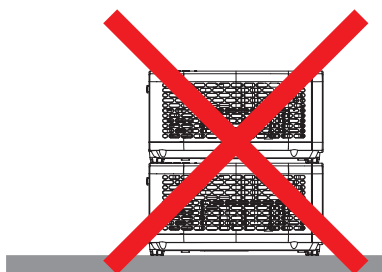
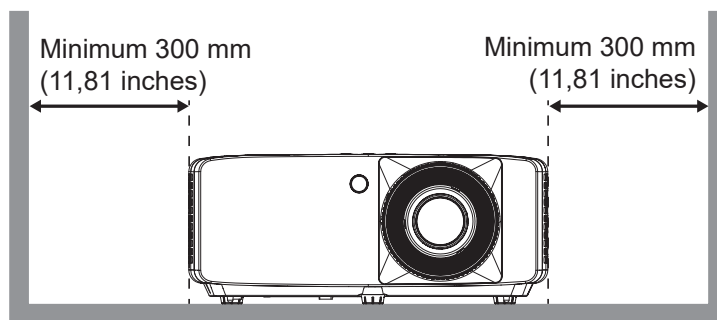
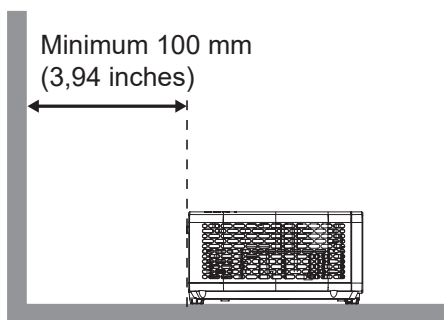

- Zorg ervoor dat de inlaatopeningen geen hete lucht van de uitlaatopening recycleren.
- Bij het bedienen van de projector in een besloten ruimte, moet u ervoor zorgen dat de temperatuur van de omringende lucht binnen de behuizing niet hoger is dan de bedrijfstemperatuur wanneer de projector in bedrijf is, en dat de luchtinlaat- en uitlaatopeningen niet geobstrueerd zijn.
- Alle behuizingen moeten slagen voor een gecertificeerde thermische evaluatie om ervoor te zorgen dat de projector geen uitlaatlucht recyclet, aangezien dit kan leiden tot stopzetting van het apparaat, zelfs als de temperatuur van de behuizing binnen het acceptabele bedrijfstemperatuurbereik ligt.

CONFIGURATIE EN INSTALLATIE

Bronnen aansluiten op de projector

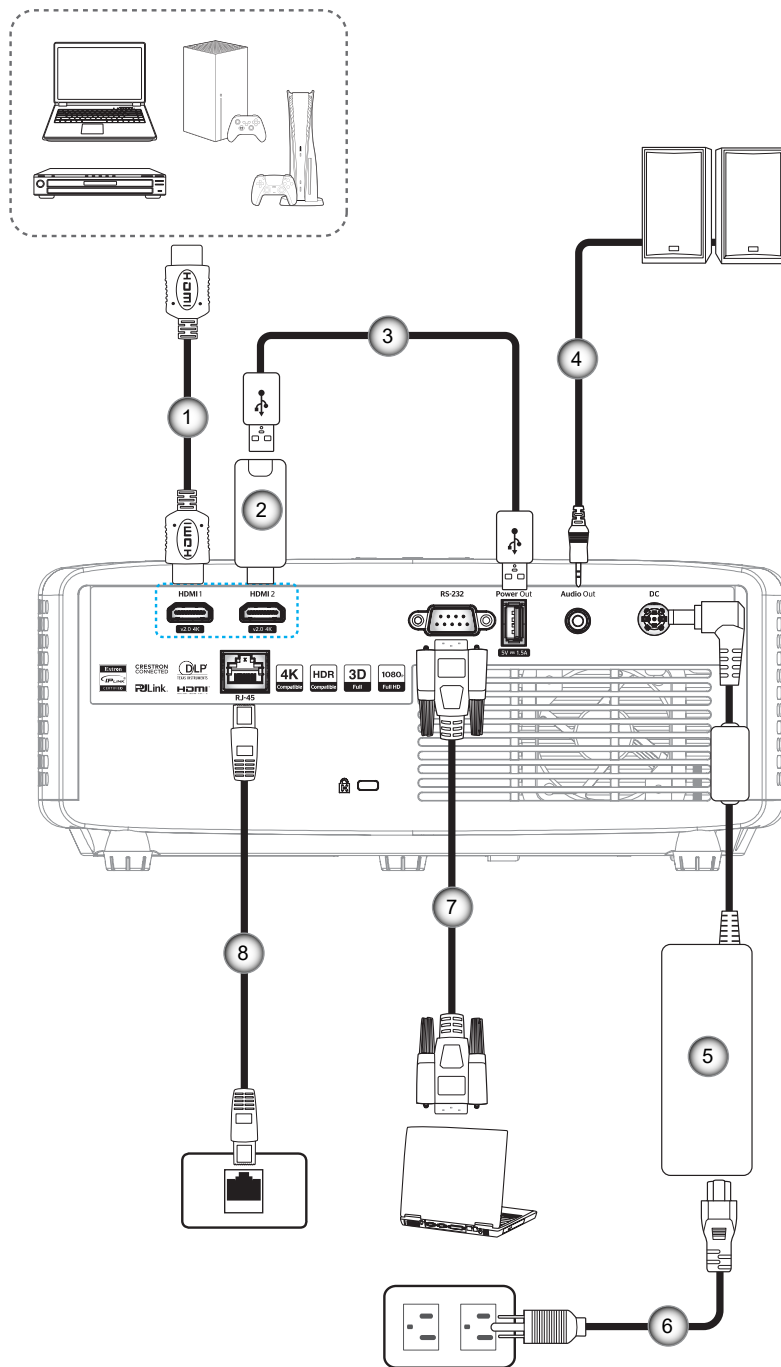

Nr.	Item	Nr.	Item
1.	HDMI-snoer	5.	Voedingsadapter
2.	HDMI-dongle	6.	Stroomkabel
3.	USB-voedingskabel	7.	RS232-kabel
4.	Audio-uitgangskabel	8.	RJ-45-kabel*

Opmerking: Om de beste beeldkwaliteit te garanderen en verbindingfouten te vermijden, raden wij u het gebruik van hoge snelheids- of premium gecertificeerde HDMI-kabels tot 5 meter aan.

CONFIGURATIE EN INSTALLATIE

Het projectorbeeld aanpassen

Beeldhoogte

De projector is voorzien van afstelbare voetjes waarmee u de hoogte van het beeld kunt aanpassen.

1. Zoek de afstelbare voetjes die u wilt aanpassen op de onderkant van de projector.
2. Draai de afstelbare voet rechtsom of linksom om de projector te verhogen of te verlagen.

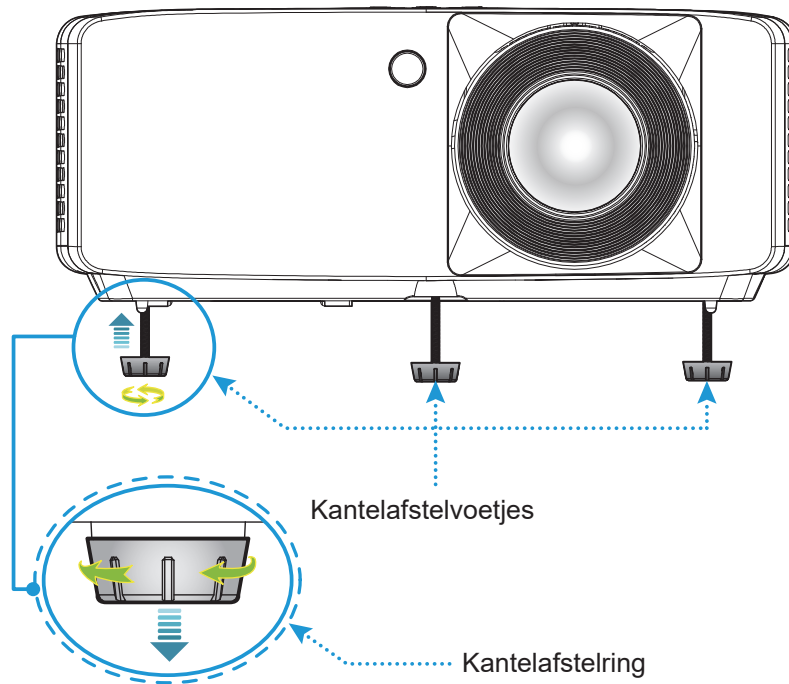

Korte projectie-afstand model:

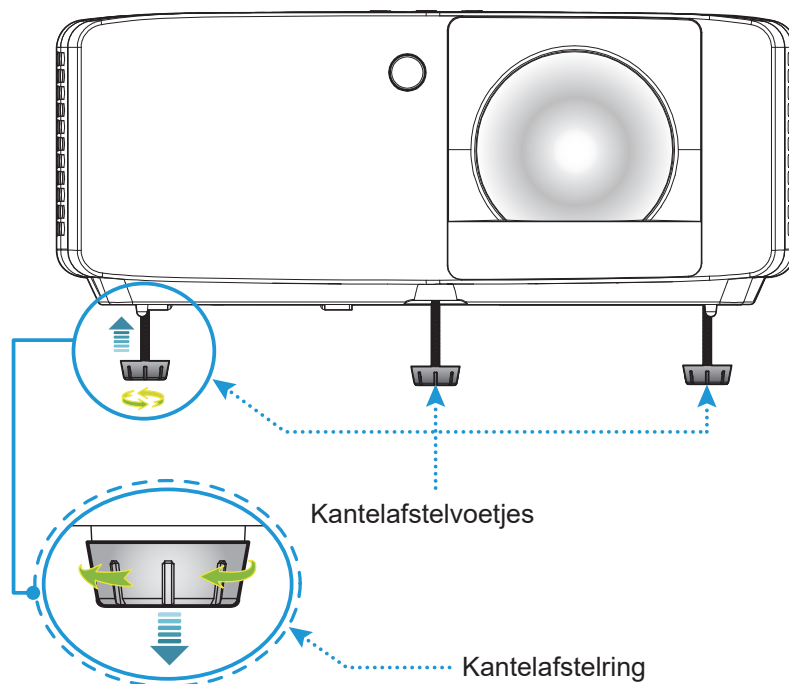

CONFIGURATIE EN INSTALLATIE

Zoomen en scherpstellen

- Voor het aanpassen van de beeldgrootte, draait u de zoomhendel met de klok mee of tegen de klok in voor het vergroten of verkleinen van de grootte van het geprojecteerde beeld.
- Om de beeldgrootte aan te passen, draait u de zoomhendel rechtsom of linksom om het geprojecteerde beeld te vergroten of verkleinen.

Model 1080p 1,3x

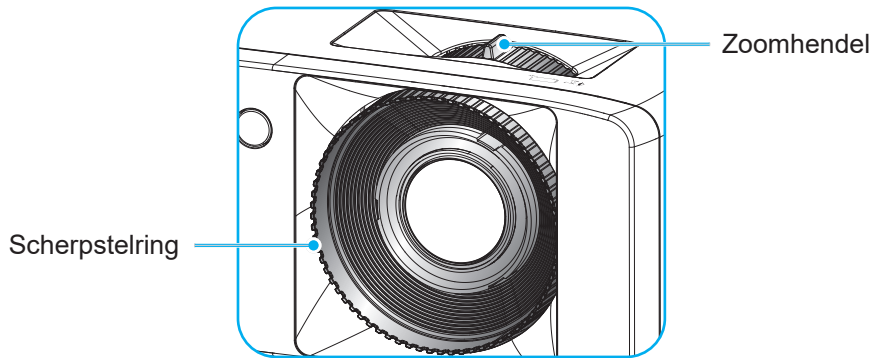

Korte projectie-afstand model:

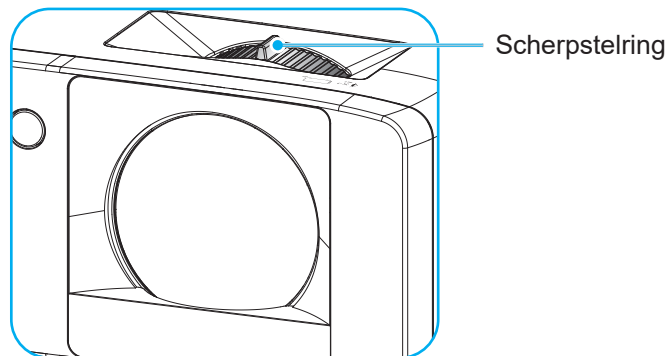

CONFIGURATIE EN INSTALLATIE

Instelling afstandsbediening

De batterijen installeren/vervangen

1. Duw stevig op de batterijklep en schuif deze van het apparaat.

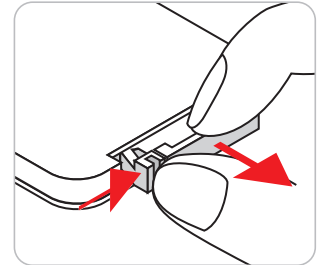

2. Installeer de nieuwe batterij in het batterijvak. Verwijder de oude batterij en installeer een nieuwe (CR2025). Zorg dat de zijde met de "+" omhoog is gericht.

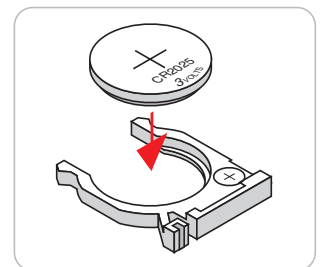

3. Plaats de klep terug.

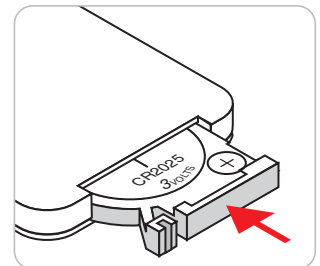

LET OP: om een veilige werking te garanderen, moet u de volgende voorzorgsmaatregelen treffen:

- Gebruik een batterij van het type CR2025.
- Vermijd contact met water of vloeistof.
- Stel de afstandsbediening niet bloot aan vocht of warmte.
- Laat de afstandsbediening niet vallen.
- Als de batterij in de afstandsbediening is gelekt, moet u de behuizing nauwgezet schoonvegen en een nieuwe batterij installeren.
- Ontploffingsgevaar als de batterij is vervangen door een verkeerd type.
- Gooi lege batterijen weg volgens de instructies.

Opmerking: De opname van de batterij voor de afstandsbediening kan variëren afhankelijk van de regio.

CONFIGURATIE EN INSTALLATIE

Effectief bereik

De infraroodsensor (IR) van de afstandsbediening bevindt zich op de boven- en voorzijde van de projector. Zorg ervoor dat de afstandsbediening op een hoek van 30 graden loodrecht op de sensor van de IR-afstandsbediening wordt gehouden om te zorgen voor juiste functionaliteit. De afstand tussen de afstandsbediening en de sensor mag niet meer dan 6 meter (19,7 voet) bedragen.

- Zorg dat er geen obstakels tussen de afstandsbediening en de IR-sensor op de projector staan die de infraroodstraal kunnen hinderen.
- Zorg dat de IR-zender van de afstandsbediening niet direct wordt blootgesteld aan het zonlicht of het licht van TL-lampen.
- Houd de afstandsbediening ten minste 2 m weg van TL-lampen, anders kan deze een storing geven.
- Als de afstandsbediening dicht bij TL-lampen van het omvormertype is, zal deze af en toe niet correct werken.
- Als de afstandsbediening en de projector zeer dicht bij elkaar staan, kan de werking van de afstandsbediening worden beïnvloed.

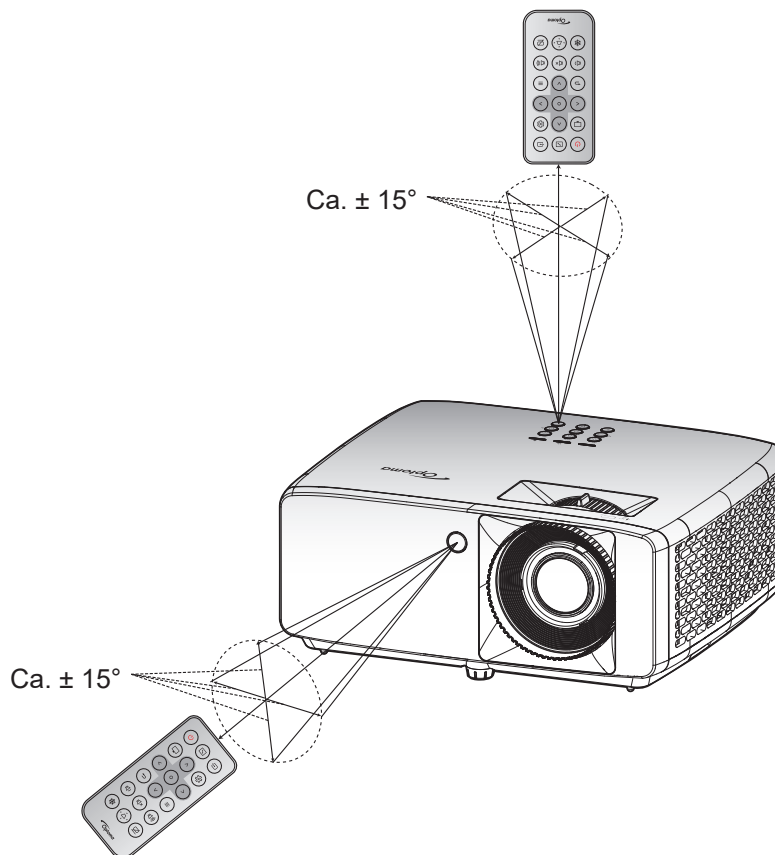

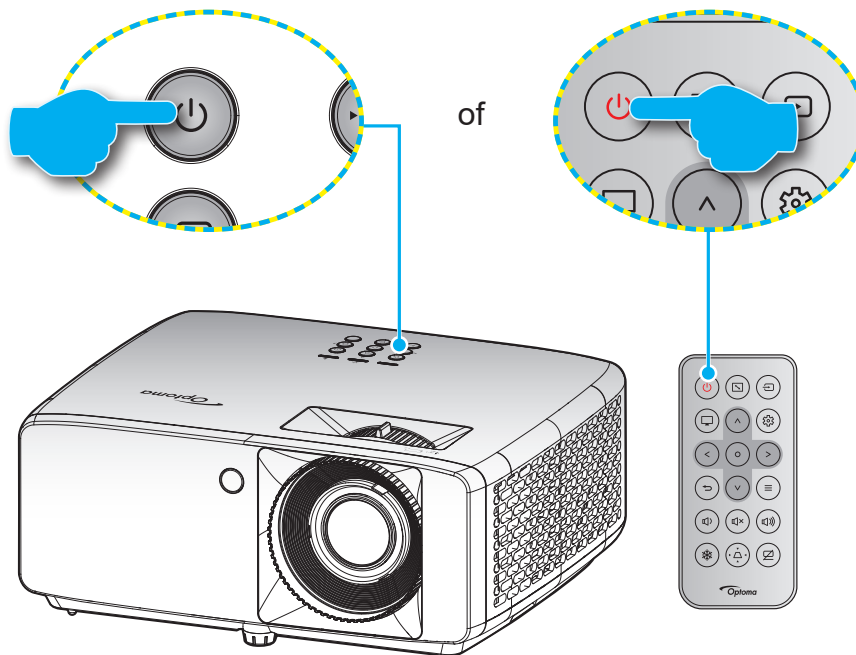

DE PROJECTOR GEBRUIKEN

De projector in- / uitschakelen





Ingeschakeld







1. Maak de voedingskabel en signaal-/bronkabel stevig vast. Wanneer deze kabels zijn aangesloten, licht het voedingslampje rood op.
2. Schakel de projector in door te drukken op de -knop op het projectortoetsenblok of op de -knop op de afstandsbediening.
3. Na ongeveer 10 seconden verschijnt een opstartscherm en knippert de Voedings-LED groen of blauw.

Opmerking: Wanneer de projector voor het eerst wordt ingeschakeld, wordt u gevraagd de voorkeurstaal, de projectie orientatie en andere instellingen op te geven.

Uitschakelen

1. Schakel de projector uit door te drukken op de -knop op het projectortoetsenblok of op de -knop op de afstandsbediening.
2. Het volgende bericht wordt weergegeven:



3. Druk nogmaals op de knop / om te bevestigen, anders verdwijnt het bericht na 15 seconden. Wanneer u voor een tweede keer op de knop / drukt, wordt de projector uitgeschakeld.
4. De koelventilatoren blijven gedurende ca. 10 seconden werken voor de koelcyclus en de Voedings-LED knippert groen of blauw. Wanneer de voedings-LED stabiel rood brandt, geeft dit aan dat de projector naar de stand-by modus is gegaan. Als u de projector opnieuw wilt inschakelen, moet u wachten tot de koelcyclus is voltooid en de projector in stand-by is. Wanneer de projector in de modus Stand-by staat, drukt u gewoon nogmaals op de knop / om de projector in te schakelen.
5. Koppel de voedingskabel los van het stopcontact en de projector.

Opmerking: Het is niet aanbevolen de projector onmiddellijk opnieuw in te schakelen, meteen na de uitschakelprocedure.

CONFIGURATIE EN INSTALLATIE

Een invoerbron selecteren

Schakel de aangesloten bron die u op het scherm wilt weergeven, zoals een computer, notebook, videospeler, enz. in. De projector zal de bron automatisch detecteren. Als er meerdere bronnen zijn aangesloten, drukt u op de knop  op het toetsenblok van de projector of op de afstandsbediening om de gewenste ingang te selecteren.

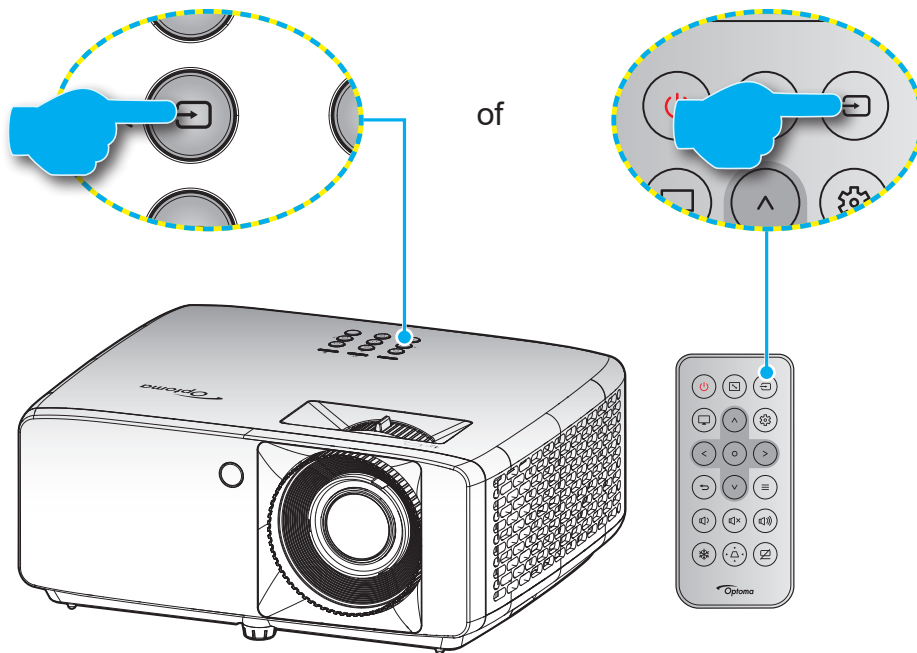

CONFIGURATIE EN INSTALLATIE

Menunavigatie en functies

De projector beschikt over meertalige OSD-menu's waarmee u aanpassingen kunt aanbrengen aan het beeld en verschillende instellingen kunt wijzigen. De projector zal de bron automatisch detecteren.

1. Om het OSD-menu te openen, drukt u op de knop \equiv op het toetsenblok van de projector of de afstandsbediening.
2. Wanneer het OSD wordt weergegeven, gebruikt u de toetsen \wedge / \vee om een item in het hoofdmenu te selecteren. Bij het maken van een selectie op een specifieke pagina, drukt u op de knop \circ op het toetsenblok van de projector of de afstandsbediening om naar het submenu te gaan.
3. Gebruik de toetsen $< / >$ om het gewenste onderdeel in het submenu te selecteren en druk op de knop \circ om meer instellingen weer te geven. Pas de instellingen aan met de toetsen $\wedge / \vee / < / >$.
4. Selecteer het volgende item dat u wilt aanpassen in het submenu en pas het aan zoals hierboven beschreven.
5. Druk op de knop \circ om uw keuze te bevestigen. Het scherm keert terug naar het hoofdmenu.
6. Druk opnieuw op de knop \equiv om af te sluiten. Het OSD-menu wordt gesloten en de projector zal de nieuwe instellingen automatisch opslaan.

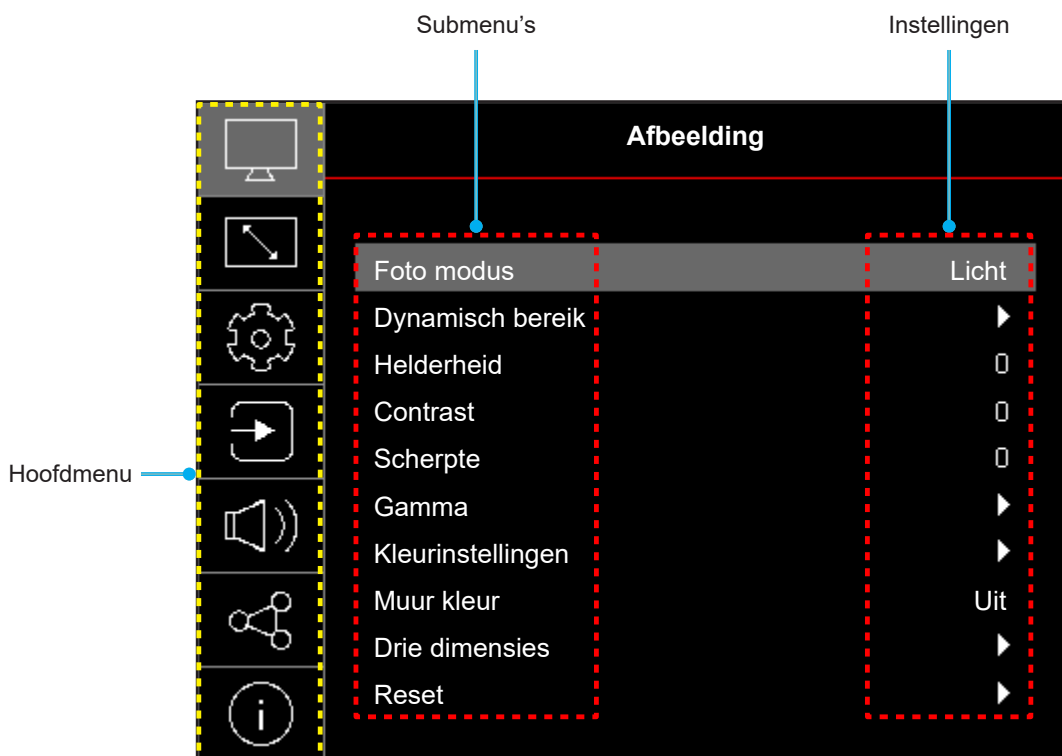

CONFIGURATIE EN INSTALLATIE

OSD-menustructuur



Opmerking: De items en functies van de OSD-menustructuur zijn afhankelijk van model en regio. Optoma behoudt zich het recht voor om zonder voorafgaande kennisgeving items toe te voegen of te verwijderen om de productprestaties te verbeteren.

Hoofdmenu	Submenu	Submenu 2	Submenu 3	Submenu 4	Waarden		
Afbeelding	Foto modus				Levendig		
					HDR [voor HDMI 2.0-modellen]		
					HLG [voor HDMI 2.0-modellen]		
					Bioscoop		
					Spel		
					Sport		
					Referentie		
					Licht		
					DICOM SIM.		
					Drie dimensies		
	Dynamisch bereik [voor HDMI 2.0-modellen]	HDR / HLG				Auto	
						Uit	
	Helderheid					-50 ~ 50	
	Contrast					-50 ~ 50	
	Scherpte					1 ~ 15	
	Gamma					Film	
						Afbeeldingen	
						1,8	
						2,0	
						2,2	
	Kleurinstellingen	Kleur				2,4	
		Tint					-50 ~ 50
							-50 ~ 50
							1 ~ 10
		BrilliantColor™					Warm
							Standaard
							Koel
							Koel
		CMS	Kleurtemperatuur				
Kleur						Wit / Rood / Groen / Blauw / Cyaan / Magenta / Geel	
						-50 ~ 50	
						-50 ~ 50	
Saturatie					-50 ~ 50		
					-50 ~ 50		
					-50 ~ 50		
Versterking					Nee		
					Ja		
Reset							
Afsluiten							
Kleurruimte					Auto / RGB(0~255) / RGB(16~235) / YUV		

CONFIGURATIE EN INSTALLATIE

Hoofdmenu	Submenu	Submenu 2	Submenu 3	Submenu 4	Waarden	
Afbeelding	Muur kleur				Uit	
					Blackboard	
					Licht geel	
					Licht groen	
					Licht blauw	
					Roze	
					Grijs	
	Drie dimensies	3D-stand				Uit
						Aan
		3D Tech				DLP-Link
						3D-synchronisatie
		3D-2D Conversatie				Drie dimensies
						Links
						Rechts
		3D-Zoeken				Auto
						Naast elkaar (SBS)
						Boven en onderkant
						Frame Sequentieel
		3D-synchronisatie Omkeren				Uit
				Aan		
Reset				Nee		
				Ja		
Reset						
Weergave	Projectie Orientatie				Voorkant	
					Achter	
					Plafond-boven	
					Achter-boven	
	Lichtbronmodus				Eco.	
					Voeding =100% / 95% / 90% / 85% / 80% / 75% / 70% / 65% / 60% / 55% / 50% (100%~20%)- Wachtwoordvergrendeling	
	Dynamisch zwart				Uit	
					Aan	
	Gamingmodus				Uit	
					Aan	
	Schermtype				4:3	
					16:9	
					16:10	
	Aspect Ratio				4:3 [Schermtype: 4:3]	
					16:9 [Schermtype: 16:9]	
					16:10 [Schermtype: 16:10]	
					21:9	
					Native	
					Auto	
	Geometrische correctie	Ver. Keystone				-30 ~ 30 [-15 ~ 15, voor ST-model]

CONFIGURATIE EN INSTALLATIE

Hoofdmenu	Submenu	Submenu 2	Submenu 3	Submenu 4	Waarden	
Weergave	Geometrische correctie	H. Keystone			-30 ~ 30 [-15 ~ 15, voor ST-model]	
		Aanpassing in vier hoeken				
		Reset				
	Digitale zoom	Zoom			-5 ~ 25	
	Beeldverschuiving	H 				-100 ~ 100
		V 				-100 ~ 100
		Reset				
Reset						
Instelling	Testpatroon				Groen raster	
					Magenta raster	
					Wit raster	
					Wit	
					Uit	
	Taal					English
						Deutsch
						Français
						Italiano
						Español
						Português
						Polski
						Nederlands
						Svenska
						Norsk
						Dansk
						Suomi
						ελληνικά
						繁體中文
						簡體中文
						日本語
						한국어
						Русский
						Magyar
						Čeština
						عربي
						ไทย
						Türkçe

CONFIGURATIE EN INSTALLATIE

Hoofdmenu	Submenu	Submenu 2	Submenu 3	Submenu 4	Waarden		
Instelling	Taal				فارسی		
					Tiếng Việt		
					Bahasa Indonesia		
					Română		
	Menu Instellingen	Menulocatie				Linksboven	
						Rechtsboven	
						Linksonder	
						Rechtsonder	
						Midden	
		Menu Timer					Uit
							5s
							10s
							20s
		Info verbergen					30s
						Uit	
	Grote hoogte					Aan	
						Uit	
	Filterinstellingen	Gebruiksuren van het filter				(alleen lezen)	
		Optionele filter geïnstalleerd					Nee
							Ja
		Filter herinnering					Uit
							300 uur
							500 uur
							800 uur
	Filter Reset					1000 uur	
						Nee	
	Power Instellingen	Direct inschakelen				Uit	
							Aan
		Signaal inschakelen					Uit
							Aan
		Automatisch uitschakelen (Min)					0 ~ 180 (toenames van 1 min)
Slaaptimer (min)						0 ~ 990 (toenames van 30 min)	
Voedingsmodus (Stand-by)					Actief		
					Eco.		
Beveiliging	Beveiliging				Uit		
						Aan	
	Beveiligingstimer		Maand				
			Dag				
Wachtwoord wijzigen							
Opstart Logo					Standaard		
					Neutraal		
					Gebruiker		

CONFIGURATIE EN INSTALLATIE

Hoofdmenu	Submenu	Submenu 2	Submenu 3	Submenu 4	Waarden	
Instelling	Achtergrondkleur				Geen	
					Blauw	
					Rood	
					Groen	
					Grijs	
					Logo	
Instelling	Reset	Reset OSD			Nee	
					Ja	
Instelling	Reset	Naar standaardwaarden resetten			Nee	
					Ja	
Ingang	Auto bron				Uit	
					Aan	
	Auto Bron Schakeling				Uit	
					Aan	
	HDMI CEC-instellingen	HDMI Link				Uit
						Aan
		Inclusief TV				Nee
						Ja
		Power On Link				Wederzijds
						PJ -->Apparaat
	Power Off Link				Apparaat --> PJ	
					Uit	
Reset					Aan	
					Nee	
Audio	Volume				0 ~ 100	
	Dempen				Uit	
						Aan
Reset						
Bediening	Apparaat-ID				0~99	
	AB instellingen	IR-functie			Aan	
						Uit
	Toetsenpaneel instellingen	Toetsenblokvergrendeling				Uit
						Aan
	LAN	Netwerkstatus				(alleen lezen)
		MAC adres				(alleen lezen)
		DHCP				Uit / Aan
		IP adres				192.168.0.100
		Subnetmasker				255.255.255.0
Gateway					192.168.0.254	
DNS					192.168.0.51	
Reset						

CONFIGURATIE EN INSTALLATIE

Hoofdmenu	Submenu	Submenu 2	Submenu 3	Submenu 4	Waarden	
Bediening	Bediening	Crestron (Poort 41794)			Uit	
					Aan	
		Extron (Poort 2023)			Uit	
					Aan	
		PJ Link (Poort 4352)			Uit	
					Aan	
	AMX-apparaatdetectie (Poort 9131)			Uit		
				Aan		
	Telnet (Poort 23)			Uit		
				Aan		
HTTP (Poort 80)			Uit			
			Aan			
	Reset					
Info.	Regelgeving					
	Serie Number					
	Bron					
	Kleurinformatie					
	Lightbron uren					
	Foto modus					
	Apparaat-ID					
	Gebruiksuren van het filter					
	Opmerking: <i>Optioneel stoffilter kan variëren per regio. Raadpleeg uw lokale agent.</i>					
	Lichtbronmodus					
FW-versie	DDP					
	MCU					
	LAN					

CONFIGURATIE EN INSTALLATIE

Menu Beeld

Menu Foto modus

Er zijn verschillende voorgedefinieerde weergavemodi waaruit u kunt kiezen om aan uw kijkvoorkeur te voldoen. Elke modus is nauwkeurig afgestemd door ons deskundig kleurenteam om superieure kleurprestaties te garanderen voor een breed scala aan inhoud.

- **Levendig:** In deze modus zijn de kleurverzadiging en helderheid goed in evenwicht. Kies deze modus voor het spelen van games.
- **HDR / HLG:** Decodeert en geeft High Dynamic Range (HDR) / Hybrid Log Gamma (HLG)-inhoud weer voor het diepste zwart, het helderste wit en levendige filmkleuren met REC.2020 kleurbereik. Deze modus wordt automatisch ingeschakeld als HDR/HLG is ingesteld op Automatisch (en HDR/HLG-inhoud naar de projector wordt gezonden – 4K UHD Blu-ray, 1080p/4K UHD HDR/HLG-games, 4K UHD Streaming Video). Als de modus HDR/HLG actief is, kunnen andere weergavemodi (Bioscoop, Referentie enz.) kan niet worden geselecteerd omdat HDR/HLG kleuren levert die zeer nauwkeurig zijn en die de kleurenprestaties overtreffen van de andere weergavemodi.
Opmerking: *Deze optie is alleen beschikbaar voor 1080p-model.*
- **Bioscoop:** Biedt de beste balans tussen details en kleuren voor het bekijken van films.
- **Spel:** Optimaliseert uw projector voor maximaal contrast en levendige kleuren, zodat u bij het spelen van videogames schaduwdetails kunt zien.
- **Sport:** Optimaliseert uw projector voor het bekijken van sport of het spelen van sportspelletjes.
- **Referentie:** Deze modus reproduceert kleuren zo dicht mogelijk bij het beeld zoals de filmregisseur het bedoeld heeft. Kleur, kleurtemperatuur, helderheid, contrast en gamma-instellingen zijn allemaal geconfigureerd volgens het Rec.709-kleurengamma. Kies deze modus voor de meest nauwkeurige kleurweergave bij het bekijken van films.
- **Licht:** Deze modus is geschikt voor omgevingen waar een extra hoge helderheid vereist is, zoals bij gebruik van de projector in goed verlichte ruimten.
- **DICOM SIM.:** Deze modus is aangemaakt voor het weergeven van grijsschaalafbeeldingen, perfect voor het weergeven van röntgenfoto's en scans tijdens medische training*.
Opmerking: **Deze projector is niet geschikt voor gebruik bij medische diagnose.*
- **Drie dimensies:** Geoptimaliseerde instellingen voor het bekijken van 3D-inhoud.
Opmerking: *Om het 3D-effect te ervaren, hebt u een compatibele DLP Link 3D-bril nodig. Zie de 3D-sectie voor meer informatie.*

Menu Dynamisch bereik beeld

HDR / HLG

Configureer de instelling Hoog dynamisch bereik (HDR) / Hybrid Log Gamma (HLG) en zijn effect bij het weergeven van video vanaf 4K Blu-ray-spelers en streaming-apparaten.

- **Auto:** HDR/HLG-signaal automatisch detecteren.
- **Uit:** HDR/HLG-verwerking uitschakelen. Indien uitgeschakeld decodeert de projector HDR/HLG-inhoud NIET.

Opmerking: *Deze optie is alleen beschikbaar voor 1080p-model.*

Menu Beeldhelderheid

Past de helderheid van het beeld aan.

CONFIGURATIE EN INSTALLATIE

Menu Beeldcontrast

Het contrast beheert het verschil tussen de helderste en donkerste gedeelten van het beeld.

Menu Beeldscherpte

Past de scherpte van het beeld aan.

Menu Beeldgamma

Het type gammacurve instellen. Na de initiële installatie en fi jnafstelling is voltooid, gebruikt u de stappen voor gamma-afstelling om uw beelduitvoer te optimaliseren.

- **Film:** voor thuisbioscoop.
- **Afbeeldingen:** Voor pc/fotobron.
- **1.8 / 2.0 / 2.2 / 2.4:** voor specifieke pc-/fotobron.

Menu Instellingen beeldkleur

Kleur

Past een videobeeld aan van zwart-wit naar volledig verzadigde kleuren.

Tint

Past de kleurbalans van rood en groen aan.

BrilliantColor™

Dit aanpasbare item maakt gebruik van een nieuw kleurverwerkingsalgoritme en verbeteringen om de hogere helderheid mogelijk te maken terwijl het beeld ware, helderdere kleuren vertoont.

Kleurtemperatuur

Selecteer een kleurtemperatuur uit Warm, Standaard, Koel of Koud.

CMS

Selecteer de volgende opties:

- **Kleur:** Pas de niveaus voor rood, groen, blauw, cyaan, geel, magenta en wit in de afbeelding aan.
- **Tint:** Past de kleurbalans van rood en groen aan.
- **Saturatie:** Past een videobeeld aan van zwart-wit naar volledig verzadigde kleuren.
- **Versterking:** Pas de luminantie van de geselecteerde kleur aan.
- **Reset:** Stel de standaard fabrieksinstellingen voor kleuraanpassing opnieuw in.
- **Afsluiten:** Terugkeren naar het vorige menu.

Kleurruimte

Selecteer een geschikt kleurenmatrixtype uit de volgende opties: Auto, RGB(0~255), RGB(16~235) en YUV.

Menu Wandkleur beeld

Ontworpen om de kleuren van het geprojecteerde beeld aan te passen bij projectie op een muur zonder scherm. Elke modus is nauwkeurig afgestemd door ons deskundig kleurenteam om superieure kleurprestaties te garanderen.

Er zijn verschillende voorgedefinieerde modi waaruit u kunt kiezen om de kleur van uw muur aan te passen. Kies tussen Uit, Blackboard, Licht geel, Licht groen, Licht blauw, Roze, en Grijs.

Opmerking: Voor een nauwkeurige kleurweergave raden wij aan een scherm te gebruiken.

CONFIGURATIE EN INSTALLATIE

Menu 3D beeld

Opmerking:

- *Deze projector is een 3D-ready projector met DLP-Link 3D-oplossing.*
- *Zorg dat u de 3D-bril gebruikt voor DLP-Link 3D-inhoud voordat u van uw video kunt genieten.*
- *Deze projector ondersteunt frame sequentieel (pagina-omdraaien) 3D via HDMI1/HDMI2-poorten.*
- *Om de 3D-modus in te schakelen, mag de invoerbeeldsnelheid alleen op 60Hz worden ingesteld. Een lagere of hogere framesnelheid wordt niet ondersteund.*
- *Voor de beste prestaties is een resolutie van 1920x1080 aanbevolen. Houd ermee rekening dat 4K (3840x2160) resolutie niet wordt ondersteund in de 3D-modus.*

3D-stand

Gebruik deze optie om de 3D-functie in of uit te schakelen.

- **Uit:** Selecteer "Uit" om de 3D-modus uit te schakelen.
- **Aan:** Selecteer "Aan" om de 3D-stand in te schakelen.

3D Tech

Gebruik deze optie voor het selecteren van 3D-technologie.

- **DLP-Link:** Selecteer dit voor het gebruiken van geoptimaliseerde instellingen voor DLP 3D-bril.
- **3D-synchronisatie:** Selecteer dit voor het gebruiken van geoptimaliseerde instellingen voor IR, RF of gepolariseerde 3D-bril.

3D-2D Conversatie

Gebruik deze optie om op te geven hoe de 3D-inhoud op het scherm moet verschijnen.

- **Drie dimensies:** Geeft het 3D-signaal weer.
- **Links:** Geeft het linkerbeeld van de 3D-inhoud weer.
- **Rechts:** Geeft het rechterbeeld van de 3D-inhoud weer.

3D-Zoeken

Gebruik deze optie om de geschikte 3D-zoeken te selecteren.

- **Auto:** Bij detectie van een 3D-identificatiesignaal wordt het 3D-zoeken automatisch geselecteerd.
- **Naast elkaar:** Geeft het 3D-signaal in de indeling "Naast elkaar" weer.
- **Boven en onderkant:** Geeft het 3D-signaal in de indeling "Boven en onderkant" weer.
- **Frame Sequentieel:** Geeft het 3D-signaal in de indeling "Frame Sequentieel" weer.

3D-synchronisatie Omkeren

Gebruik deze optie om de functie 3D synchr.omk. te gebruiken.

Reset

Stel de standaard fabrieksinstelling voor 3D-instellingen opnieuw in.

- **Nee:** Selecteer om resetten te annuleren.
- **Ja:** Selecteer om de standaard fabrieksinstellingen voor 3D opnieuw in te stellen.

Menu Reset beeld

Keer terug naar de standaard fabrieksinstellingen voor beeldinstellingen.

CONFIGURATIE EN INSTALLATIE

Menu Weergave

Menu projectie orientatie display

Selecteer de voorkeursprojectie tussen voor, achter, plafond-boven en achter-boven.

Menu Lichtbronmodus display

Selecteer een lichtbronmodus afhankelijk van de installatievereisten.

Menu Dynamisch zwart display

Gebruiken om automatisch de helderheid van het beeld aan te passen voor een optimaal contrast.

Menu Gamingmodus display

Schakel deze functie in om de responstijden (ingangslatentie) tijdens spelen te reduceren tot 8,6 ms (1080p@120Hz). Alle geometrie-instellingen (bijvoorbeeld: Keystone, vier hoeken) worden uitgeschakeld wanneer Gamingmodus is ingeschakeld. Meer informatie vindt u hieronder.

Opmerking:

- De invoervertraing door signalen wordt beschreven in de volgende tabel:
- De waarden in de tabel kunnen licht verschillen.

Bron Timing	Gamingmodus	Uitgangstiming	Uitgangsresolutie	Ingangsvertraging
1080p60	Aan	1080p60Hz	1080p	17ms
1080p120	Aan	1080p120Hz	1080p	8,6ms*
4K60	Aan	1080p60Hz	1080p	17ms*
1080p60	Uit	1080p60Hz	1080p	49,5ms
1080p120	Uit	1080p120Hz	1080p	25ms
4K60	Uit	1080p60Hz	1080p	49,6ms

- 1080p120 en 4K60 ondersteunen alleen 1080p-model.
- *Wordt alleen ondersteund in 1080p model.

Menu Schermtype display

Kies voor het schermtype 4:3, 16:9 of 16:10.

CONFIGURATIE EN INSTALLATIE

Geef het menu aspect ratio weer

Selecteer de beeldverhouding van het weergegeven beeld uit de volgende opties:

- **4:3:** Dit formaat is voor 4:3-ingangsbronnen.
- **16:9:** Dit formaat is voor 16:9-ingangsbronnen, zoals HDTV en dvd, die verbeterd zijn voor breedbeeld-tv.
- **16:10:** Dit formaat is voor 16:10-ingangsbronnen.
- **Native:** Dit formaat geeft het originele beeld weer zonder enige schaalindeling.
- **Auto:** Selecteert automatisch het geschikte beeldformaat.

WXGA-schaaltabel (schermtypen 16 x 10):

16:10 scherm	480i/p	576i/p	1080i/p	720p	Pc
4x3	Schalen naar 1066x800.				
16x10	Schalen naar 1280x800.				
LBX	Schaal naar 1280x960 en gebruik dan het middelste 1280x800 beeld om weer te geven.				
Native	1:1 toewijzing gecentreerd.		1:1 toewijzing scherm 1280x800.	1280x720 gecentreerd.	1:1 toewijzing gecentreerd.
Auto	- Ingangsbron wordt gepast in het 1280x800 weergavegebied en behoudt zijn originele beeldverhouding. - Als de bron 4:3 is, wordt het schermtypen geschaald naar 1066x800. - Als de bron 16:9 is, wordt het schermtypen geschaald naar 1280x720. - Als de bron 15:9 is, wordt het schermtypen geschaald naar 1280x768. - Als de bron 16:10 is, wordt het schermtypen geschaald naar 1280x800.				

WXGA automatische toewijzingsregel (schermtypen 16 x 10):

Auto	Invoerresolutie		Automatisch schaalgrootte instellen	
	H-resolutie	V-resolutie	1280	800
4:3	640	480	1066	800
	800	600	1066	800
	1024	768	1066	800
	1280	1024	1066	800
	1400	1050	1066	800
	1600	1200	1066	800
Breedbeeld Laptop	1280	720	1280	720
	1280	768	1280	768
	1280	800	1280	800
SDTV	720	576	1280	720
	720	480	1280	720
HDTV	1280	720	1280	720
	1920	1080	1280	720

CONFIGURATIE EN INSTALLATIE

WXGA-schaaltabel (schermtipe 16 x 9):

16:9 scherm	480i/p	576i/p	1080i/p	720p	Pc
4x3	Schalen naar 960x720.				
16x9	Schalen naar 1280x720.				
LBX	Schaal naar 1280x960 en gebruik dan het middelste 1280x720 beeld om weer te geven.				
Native	1:1 toewijzing gecentreerd.		1:1 toewijzing scherm 1280x720.	1280x720 gecentreerd.	1:1 toewijzing gecentreerd.
Auto	<ul style="list-style-type: none"> - Als automatisch formaat is geselecteerd, wordt het schermtipe automatisch 16:9 (1280x720). - Als de bron 4:3 is, wordt het schermtipe geschaald naar 960x720. - Als de bron 16:9 is, wordt het schermtipe geschaald naar 1280x720. - Als de bron 15:9 is, wordt het schermtipe geschaald naar 1200x720. - Als de bron 16:10 is, wordt het schermtipe geschaald naar 1152x720. 				

WXGA automatische toewijzingsregel (schermtipe 16 x 9):

Auto	Invoerresolutie		Automatisch schaalgrootte instellen	
	H-resolutie	V-resolutie	1280	720
4:3	640	480	960	720
	800	600	960	720
	1024	768	960	720
	1280	1024	960	720
	1400	1050	960	720
	1600	1200	960	720
Breedbeeld Laptop	1280	720	1280	720
	1280	768	1200	720
	1280	800	1152	720
SDTV	720	576	1280	720
	720	480	1280	720
HDTV	1280	720	1280	720
	1920	1080	1280	720

CONFIGURATIE EN INSTALLATIE

1080p schaaltabel:

16:9 scherm	480i/p	576i/p	1080i/p	720p	Pc
4x3	Schaal naar 1440x1080.				
16x9	Schalen naar 1920x1080.				
LBX	Schaal naar 1920x1440, en gebruik het middendeel 1920x1080 om weer te geven.				
Native	<ul style="list-style-type: none"> - 1:1 toewijzing gecentreerd. - Er wordt niet geschaald. Het beeld wordt weergegeven met de resolutie gebaseerd op de ingangsbron. 				
Auto	<ul style="list-style-type: none"> - Als automatisch formaat is geselecteerd, wordt het schermtype automatisch 16:9 (1920x1080). - Als de bron 4:3 is, wordt het schermtype geschaald naar 1440 x 1080. - Als de bron 16:9 is, wordt het schermtype geschaald naar 1920x1080. - Als de bron 16:10, wordt de grootte van het schermtype geschaald naar 1920x1200 en wordt het gebied van 1920x1080 bijgesneden voor de weergave. 				

1080p automatische toewijzingsregel:

Auto	Invoerresolutie		Automatisch schaalgrootte instellen	
	H-resolutie	V-resolutie	1920	1080
4:3	640	480	1440	1080
	800	600	1440	1080
	1024	768	1440	1080
	1280	1024	1440	1080
	1400	1050	1440	1080
	1600	1200	1440	1080
Breedbeeld Laptop	1280	720	1920	1080
	1280	768	1800	1080
	1280	800	1728	1080
SDTV	720	576	1350	1080
	720	480	1620	1080
HDTV	1280	720	1920	1080
	1920	1080	1920	1080

CONFIGURATIE EN INSTALLATIE

Geometrische Correctiemenu weergeven

Ver. Keystone

Pas de beeldvervorming verticaal aan en maak een meer vierkant beeld. Verticale trapeziumcorrectie wordt gebruikt voor het corrigeren van een beeldvorm met trapeziumcorrectie waarin de boven- en onderkant hellen naar een van de zijden. Dit is bedoeld voor gebruik met toepassingen van verticaal op de as.

H. Keystone

Pas de beeldvervorming horizontaal aan en maak een meer vierkant beeld. Horizontale trapeziumcorrectie wordt gebruikt voor het corrigeren van een beeldvorm met trapeziumcorrectie waarin de linker en rechter randen van de afbeelding een ongelijke lengte hebben. Dit is bedoeld voor gebruik met toepassingen van horizontaal op de as.

Opmerking: *De functie H Keystone wordt niet ondersteund in het WXGA-model.*

Aanpassing in vier hoeken

Met deze instelling kan het geprojecteerde beeld vanuit elke hoek worden bijgesteld om een vierkant beeld te maken wanneer het projectieoppervlak niet waterpas is.

Opmerking: *De functie Aanpassing in vier hoeken wordt niet ondersteund in het WXGA-model.*

Reset

Stel de standaard fabrieksinstelling voor geometrische correctie-instellingen opnieuw in.

Menu Digitale zoom weergeven

Gebruik dit om het beeld op het projectiescherm te verkleinen of te vergroten. Digitale zoom is niet hetzelfde als optische zoom en kan leiden tot verslechtering van de beeldkwaliteit.

Opmerking: *De zoominstellingen blijven behouden wanneer de projector wordt uitgeschakeld.*

Menu Beeldverschuiving weergeven

Pas de positie van het geprojecteerde beeld horizontaal (H) of verticaal (V) aan.

Menu Reset display

Zet de standaard fabrieksinstellingen in voor display-instellingen.

CONFIGURATIE EN INSTALLATIE

Instellingsmenu

Menu instelling testpatroon

Selecteer voor het testpatroon uit groen raster, magenta raster, wit raster, wit of uit (deze functie uitschakelen).

Menu instelling taal instellen

Selecteer voor het meertalige OSD-menu uit Engels, Duits, Frans, Italiaans, Spaans, Portugees, Pools, Nederlands, Zweeds, Noors, Deens, Fins, Grieks, traditioneel Chinees, vereenvoudigd Chinees, Japans, Koreaans, Russisch, Hongaars, Tsjechisch, Arabisch, Thais, Turks, Farsi, Vietnamees, Indonesisch en Roemeens.

Menu instelling instellingsmenu

Menulocatie

Stel de positie van het OSD-menu op het scherm in.

Menu Timer

Stel de duur in dat het OSD-menu zichtbaar moet blijven op het scherm.

Info verbergen

Schakel deze functie in om het informatiebericht te verbergen.

Menu instelling grote hoogte

Wanneer "Aan" is geselecteerd, draaien de ventilatoren sneller. Deze functie is nuttig in gebieden op grote hoogte waar de lucht dun is.

Menu instelling filterinstellingen

Gebruiksuren van het filter

Geef de filtertijd weer.

Optionele filter geïnstalleerd

Opmerking: Raadpleeg uw lokale agent betreffende de beschikbaarheid van dit optionele filter.

Geef de instelling op voor het waarschuwingsbericht.

- **Ja:** Geef waarschuwingen weer na 500 uur gebruik.

Opmerking: "Gebruiksuren van het filter / Filter herinnering / Filter Reset" wordt alleen weergegeven wanneer "Optionele filter geïnstalleerd" "Ja" is.

- **Nee:** schakel het waarschuwingsbericht.

Filter herinnering

Kies deze functie om het waarschuwingsbericht weer te geven of te verbergen wanneer het bericht voor het vervangen van de filter wordt weergegeven. De beschikbare opties zijn: Uit, 300 uur, 500 uur, 800 uur, en 1000 uur.

Filter Reset

Voert een reset uit van de uurteller van de stofilter na het vervangen of reinigen van het stofilter.

CONFIGURATIE EN INSTALLATIE

Menu Instelling power Instellingen

Direct inschakelen

Kies "Aan" om de modus Direct inschakelen te activeren. De projector wordt automatisch ingeschakeld wanneer er stroom wordt geleverd, zonder dat op de toets "Voeding" op het bedieningspaneel van de projector of op de afstandsbediening wordt gedrukt.

Signaal inschakelen

Kies "Aan" to activate Signal Power mode. De projector wordt automatisch ingeschakeld wanneer een signaal wordt gedetecteerd, zonder dat op de toets "Voeding" op het bedieningspaneel van de projector of op de afstandsbediening wordt gedrukt.

Opmerking:

- *Als de optie "Signaal inschakelen" is ingesteld op "Aan", zal het energieverbruik van de projector in stand-bymodus meer dan 3W zijn.*
- *Deze functie is van toepassing met HDMI-bron.*

Automatisch uitschakelen (Min)

Stelt het interval in voor de afteltimer. De afteltimer start het aftellen wanneer het geen signaal naar de projector wordt gestuurd. Wanneer het aftellen (in minuten) is voltooid, wordt de projector automatisch uitgeschakeld.

Slaaptimer (min)

Stelt het interval in voor de afteltimer. De afteltimer wordt gestart wanneer er al dan niet een signaal naar de projector wordt gestuurd. Wanneer het aftellen (in minuten) is voltooid, wordt de projector automatisch uitgeschakeld.

Opmerking: *De Slaaptimer wordt telkens bij het uitschakelen van de projector opnieuw ingesteld.*

Voedingsmodus (Stand-by)

Geef de instelling voor de voedingsmodus op.

- **Actief:** Kies "Actief" om terug te keren naar de normale stand-bymodus.
- **Eco.:** Kies "Eco." om verdere energieverstopping te voorkomen < 0,5 W.

Menu Instelling Beveiliging

Beveiliging

Schakel deze functie in om een wachtwoord te vragen voordat u de projector gebruikt.

- **Aan:** kies "Aan" om de beveiligingsverificatie te gebruiken wanneer de projector wordt ingeschakeld.
- **Uit:** kies "Uit" om de projector te kunnen inschakelen zonder wachtwoordverificatie.

Opmerking: *Het standaard wachtwoord is 1234.*

Beveiligingstimer

Selecteer de tijdfunctie (Maand/Dag/Uur) om het aantal uren in te stellen dat de projector kan worden gebruikt. Nadat deze duur is verstreken, zult u worden gevraagd uw wachtwoord opnieuw in te voeren.

Wachtwoord wijzigen

Gebruik dit om het wachtwoord dat wordt gevraagd bij het inschakelen van de projector, in te stellen of te wijzigen.

CONFIGURATIE EN INSTALLATIE

Menu instelling opstart logo

Gebruik deze functie om het gewenste opstartscherm in te stellen. Als er wijzigingen zijn uitgevoerd, worden ze van kracht wanneer de projector de volgende keer wordt ingeschakeld.

- **Standaard:** Het standaard opstartscherm.
- **Neutraal:** Het logo wordt niet weergegeven op het opstartscherm.
- **Gebruiker:** Hulpprogramma voor logo-opname vereist.
Opmerking: *Ga naar de website voor het downloaden van het hulpprogramma voor logo vastleggen.
Het ondersteunde bestandsformaat: png/bmp/jpg*

Menu instelling achtergrondkleur

Gebruik deze functie om een blauw, rood, groen of grijs kleur of niets of een logoscherm weer te geven als er geen signaal beschikbaar is.

Opmerking: *Als de achtergrondkleur is ingesteld op “Geen”, dan is de achtergrondkleur zwart.*

Setup reset-menu

Reset OSD

Stel de standaard fabrieksinstellingen voor de instellingen van het schermmenu opnieuw in.

Naar standaardwaarden resetten

Stel de standaard fabrieksinstellingen voor alle instellingen opnieuw in.

CONFIGURATIE EN INSTALLATIE

Ingangsmenu

Menu auto bron ingang

Kies deze optie om de projector automatisch een beschikbare ingangsbron te laten zoeken.

Menu auto bron schakeling ingang

Wanneer HDMI-ingangssignaal wordt gedetecteerd, schakelt de projector automatisch de ingangsbron.

Menu HDMI CEC-instellingen ingang

Opmerking: Als u met HDMI-kabels apparaten met de projector verbindt die HDMI CEC-compatibel zijn, kunt u ze besturen met dezelfde inschakel- of uitschakelstatus met de bediening voor HDMI Link in het OSD van de projector. Hiermee kunt u een of meer apparaten in een groep in- of uitschakelen via de functie HDMI Link. In een gebruikelijke configuratie kan de dvd-speler zijn aangesloten op de projector via een versterker of thuisbioscoop.

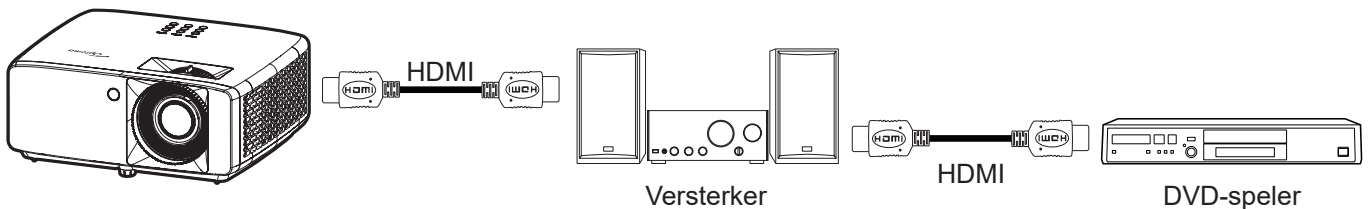

HDMI Link

De functie HDMI Link in- of uitschakelen.

Inclusief TV

Als de instellingen zijn ingesteld op "Ja", dan zijn de opties Power On Link en Power Off Link beschikbaar.

Power On Link

CEC inschakelopdracht.

- **Wederzijds:** Zowel projector als CEC-apparaat worden tegelijk ingeschakeld.
- **PJ -->Apparaat:** Het CEC-apparaat wordt alleen ingeschakeld nadat de projector is ingeschakeld.
- **Apparaat --> PJ:** De projector wordt alleen ingeschakeld nadat het CEC-apparaat is ingeschakeld.

Power Off Link

Schakel deze functie in zodat HDMI Link en de projector automatisch tegelijk worden uitgeschakeld.

Menu Reset ingang

Zet de standaard fabrieksinstellingen in voor ingangsinstellingen.

CONFIGURATIE EN INSTALLATIE

Menu Audio

Menu Audiovolume

Pas het volumeniveau aan.

Menu Audio dempen

Gebruik deze optie om het geluid tijdelijk uit te schakelen.

- **Aan:** Kies "Aan" om dempen in te schakelen.
- **Uit:** Kies "Uit" om het dempen uit te schakelen.

Opmerking: *De functie "Dempen" beïnvloedt het volume voor zowel de interne als externe luidspreker.*

Menu Reset audio

Zet de standaard fabrieksinstellingen in voor audio-instellingen.

CONFIGURATIE EN INSTALLATIE

Bedieningsmenu

Menu Apparaat-ID bediening

De ID-definitie kan worden ingesteld via het menu (bereik 0 ~ 99), en biedt de gebruiker via RS232-besturing de controle over een individuele projector.

Opmerking: Voor een volledige lijst met RS232-opdrachten, raadpleegt u de RS232-gebruikershandleiding op onze website.

Menu Externe instellingen bediening

IR-functie

Geef de IR-functie-instelling.

- **Aan:** Kies "Aan", de projector kan met de afstandsbediening worden bediend vanaf de IR-ontvangers op de boven- en voorkant.
- **Uit:** Kies "Uit", de projector kan met de afstandsbediening worden bediend. Als u "Uit" selecteert, kunt u de toetsen van het toetsenblok gebruiken.

Menu toetsenpaneel instellingen voor bediening

Toetsenblokvergrendeling

Wanneer de toetsenbordvergrendeling is ingesteld op "Aan", wordt het toetsenpaneel vergrendeld. De projector kan echter met de afstandsbediening worden bediend. Door "Uit" te selecteren, kunt u het toetsenblok weer gebruiken.

Menu LAN bediening

Configureer de netwerkinstellingen van de projector.

Netwerkstatus

Geef de status van de netwerkverbinding weer. (Alleen lezen)

MAC adres

Geef het MAC-adres weer. (Alleen lezen)

DHCP

Schakel de DHCP in om automatisch IP-adres, subnetmasker, gateway en DNS te verkrijgen.

IP adres

Wijs het IP-adres van de projector toe.

Subnetmasker

Wijs het subnetmasker van de projector toe.

Gateway

Wijs de gateway van de projector toe.

DNS

Wijs de DNS van de projector toe.

CONFIGURATIE EN INSTALLATIE

De webbrowser gebruiken om uw projector te besturen

1. Zet de DHCP-optie op de projector op "Aan" om een DHCP-server de mogelijkheid te bieden automatisch een IP-adres toe te wijzen.
2. Open de webbrowser op uw PC en voer het IP-adres van de projector in ("Bediening > LAN > IP adres").
3. Voer de gebruikersnaam en het wachtwoord in en klik daarna op "Inloggen".
De webinterface voor de configuratie van de projector wordt geopend.

Opmerking:

- De standaard gebruikersnaam en het standaard wachtwoord zijn "admin".
- De stappen in deze sectie zijn gebaseerd op het Windows 10-besturingssysteem.

Een directe verbinding maken van uw computer met de projector*

1. Zet de DHCP-optie "Uit" aan op de projector.
2. Configureer IP-adres, Subnetmasker, Gateway en DNS op de projector ("Bediening > LAN").
3. Open de pagina **Netwerk en internet** op uw pc en wijs de identieke netwerkparameters die op de projector zijn ingesteld, toe aan uw PC. Klik op "OK" om de parameters op te slaan.



4. Open de webbrowser op uw PC en typ het IP-adres dat in stap 3 is toegewezen, in het URL-veld. Druk vervolgens op de "Enter"-toets.

Reset

Reset de netwerkinstellingen naar standaard fabriekswaarden.

CONFIGURATIE EN INSTALLATIE

Menu Bediening

Deze projector kan op afstand worden bediend door een computer of andere externe apparaten via de bekabelde netwerkverbinding. Hierdoor kan de gebruiker een of meerdere projectors bedienen vanuit een afstandsbedieningscentrum, zoals het in- of uitschakelen van de projector, en het afstellen van de helderheid of het contrast van het beeld.

Gebruik het submenu Bediening voor het selecteren van een bedieningsapparaat voor de projector.

Crestron

Bedien de projector met Crestron-controller en gerelateerde software. (Poort: 41794)

Ga voor meer informatie naar <http://www.crestron.com>.

Extron

Bedien de projector met Extron-apparaten. (Poort: 2023)

Ga voor meer informatie naar <http://www.extron.com>.

PJ Link

Bedien de projector met PJLink v2.0-opdrachten. (Poort: 4352)

Ga voor meer informatie naar <http://pjlink.jbmia.or.jp/english>.

AMX-apparaatdetectie

Bedien de projector met AMX-apparaten. (Poort: 9131)

Ga voor meer informatie naar <http://www.amx.com>.

Telnet

Bedien de projector met gebruik van RS232-opdrachten via Telnet-verbinding. (Poort: 23)

Raadpleeg "RS232 via Telnet-functie" op pagina 53 voor meer informatie.

HTTP

Bedien de projector met webbrowser. (Poort: 80)

Raadpleeg "De webbrowser gebruiken om uw projector te besturen" op pagina 44. voor meer informatie.

Opmerking:

- *Crestron is een gedeponeerd handelsmerk van Crestron Electronics, Inc. in de Verenigde Staten.*
- *Extron is een gedeponeerd handelsmerk van Extron Electronics, Inc. in de Verenigde Staten.*
- *AMX is een gedeponeerd handelsmerk van AMX LLC in de Verenigde Staten.*
- *PJLink heeft een handelsmerk- en logoregistratie aangevraagd in Japan, de Verenigde Staten en andere landen bij JBMIA.*
- *Neem direct contact op met de ondersteuningsdienst voor meer informatie over de verschillende types externe apparaten die kunnen worden aangesloten op de LAN/RJ45-poort en die de projector op afstand kunnen bedienen, evenals de ondersteunde commando's voor deze externe apparaten.*

CONFIGURATIE EN INSTALLATIE

Menu instellingen netwerkbeheer

LAN_RJ45-functie

Voor een eenvoudig en comfortabel gebruik, biedt de projector diverse functies voor netwerk en extern beheer. De LAN/RJ45-functie van de projector via een netwerk, zoals extern beheer bieden: in-/uitschakelen, helderheid en contrastinstellingen. U kunt ook informatie over de projectorstatus weergeven, zoals: Videobron, geluid dempen, enz.

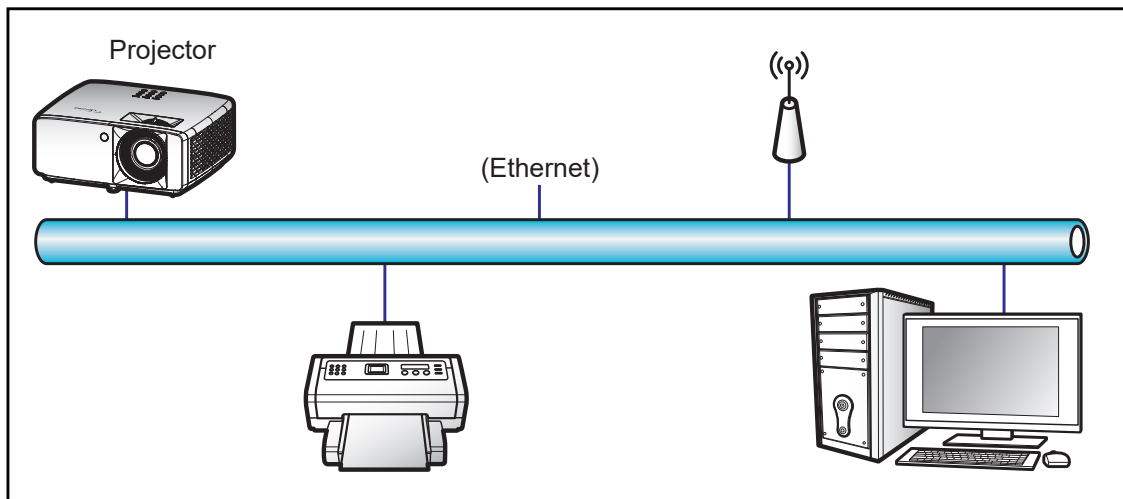

Bekabelde LAN-aansluitingsfuncties

Deze projector kan worden bediend via een PC (laptop) of een ander extern apparaat via de LAN/RJ45-poort en is compatibel met Crestron / Extron / AMX (Device Discovery) / PLink.

- Crestron is een gedeponeerd handelsmerk van Crestron Electronics, Inc. in de Verenigde Staten.
- Extron is een gedeponeerd handelsmerk van Extron Electronics, Inc. in de Verenigde Staten.
- AMX is een gedeponeerd handelsmerk van AMX LLC in de Verenigde Staten.
- PLink heeft een handelsmerk- en logoregistratie aangevraagd in Japan, de Verenigde Staten en andere landen bij JBMIA.

De projector wordt ondersteund door de opgegeven commando's van de controller en verwante software van Crestron Electronics, zoals RoomView®.

<http://www.crestron.com/>

Deze projector is compatibel voor het ondersteunen van Extron-appara(a)t(en) voor referentie.

<http://www.extron.com/>

Deze projector wordt ondersteund door AMX (apparaatdetectie).

<http://www.amx.com/>

Deze projector ondersteunt alle commando's van PLink Klasse 1 (Versie 1.00).

<http://pjlink.jbmia.or.jp/english/>

Neem direct contact op met de ondersteuningsdienst voor meer gedetailleerde informatie over de verschillende types externe apparaten die kunnen worden aangesloten op de LAN/RJ45-poort en de bediening op afstand van het project, evenals de ondersteunde commando's voor deze externe apparaten.

CONFIGURATIE EN INSTALLATIE

LAN RJ45

1. Sluit een RJ45-kabel aan op RJ45-poorten op de projector en de pc (laptop).

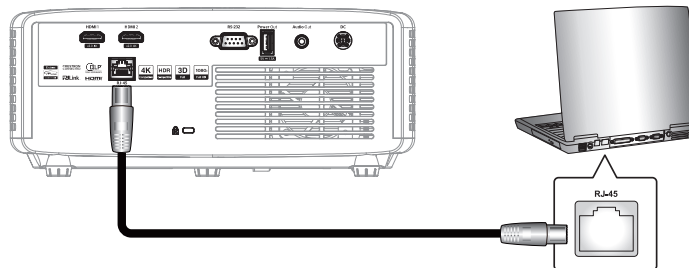

2. Op de pc (laptop) selecteert u **Start**  > **Instellingen**  > **Netwerk en internet**.

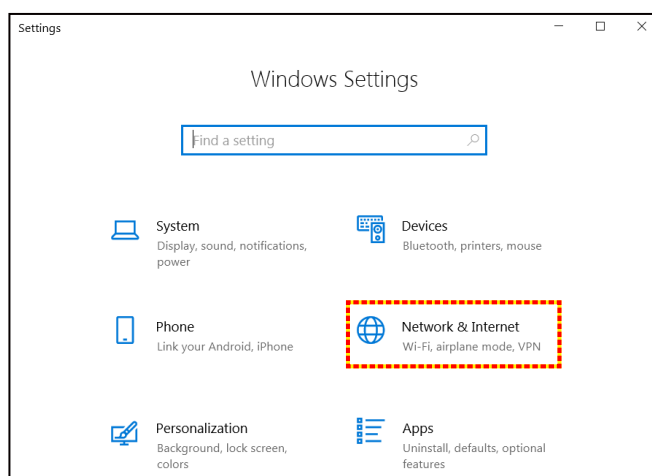

3. In het gedeelte **Ethernet** selecteert u **Eigenschappen**.

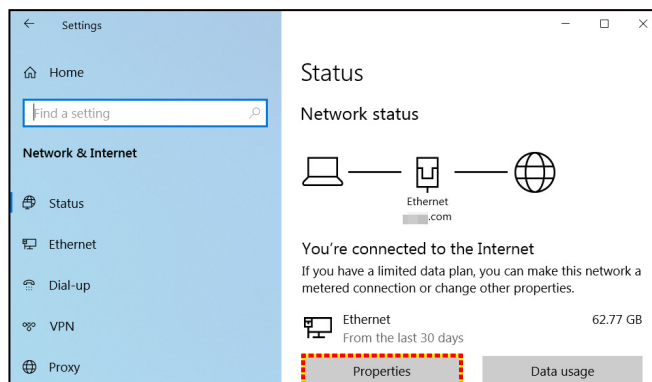

4. In het gedeelte **IP-instellingen** selecteert u **Bewerken**.

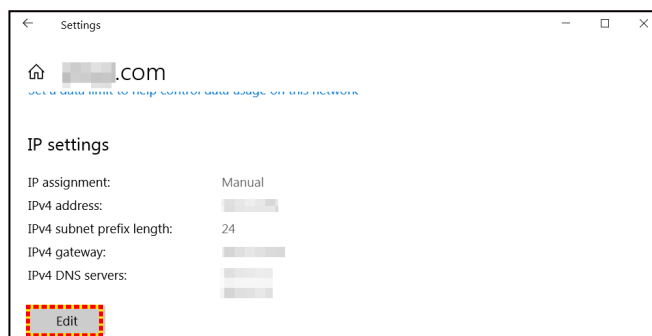

CONFIGURATIE EN INSTALLATIE

- Voer het IP-adres en de gateway in en selecteer vervolgens "Opslaan".

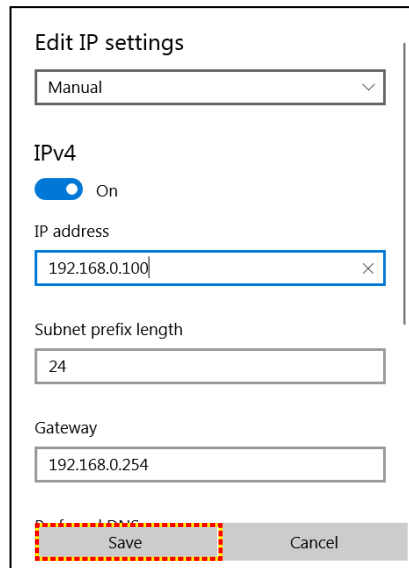

Edit IP settings

Manual

IPv4

On

IP address

192.168.0.100

Subnet prefix length

24

Gateway

192.168.0.254

Save Cancel

- Druk op de knop "Menu" op de projector.
- Open op de projector **Bediening > LAN**.
- Voer de volgende verbidingsparameters in:
 - DHCP: Uit
 - IP adres: 192.168.0.100
 - Subnetmasker: 255.255.255.0
 - Gateway: 192.168.0.254
 - DNS: 192.168.0.51
- Druk op "Enter" om de instellingen te bevestigen.
- Open een webbrower, zoals Microsoft Edge of Chrome met Adobe Flash Player 9.0 of hoger geïnstalleerd.
- Voer in de adresbalk het IP-adres van de projector in: 192.168.0.100.

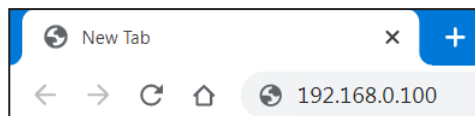

- Druk op "Enter".

CONFIGURATIE EN INSTALLATIE

De projector is ingesteld voor extern beheer. De LAN/RJ45-functie wordt als volgt weergegeven:

Inloggen

Wanneer u de webpagina voor de eerste keer opent, ziet u een scherm zoals hieronder. Voer een geldig gebruikerswachtwoord in.

Optoma Projector Web Server
Projector Name: Optoma 1080P

Admin

Change Username and Password for Webpage

Enter User Name

Enter New password

Confirm New password

- Reusing passwords is not recommended.
- Password cannot be blank.
- Password needs to be at least eight single-byte characters in length and use a mix of the following 3 types of letters.
 - Uppercase letters
 - Lowercase letters
 - Digits
- The user name and password are used by the Web Control function. Changing the current settings may interrupt the connection. For details, refer to the user's manual.

Change PLink Password

Enter New password

Confirm New password

- Reusing passwords is not recommended.
- The password is used for the communication control via a LAN (including Ricoh application software). Changing the current settings may interrupt the connection. For details, refer to the user's manual.

Apply

Wanneer u de webpagina opent na het invoeren van een geldig wachtwoord, ziet u een scherm zoals hieronder. Voer het wachtwoord in het veld "Wachtwoord" in.

Optoma Projector Web Server
Projector Name: Optoma 1080P

Admin

User Name

Password

Login

CONFIGURATIE EN INSTALLATIE

Systeemstatus

De huidige status van de projector wordt weergegeven. U kunt de modelnaam van de projector, de firmwareversie en de huidige LAN-configuratie controleren, en indien nodig de interfacetaal wijzigen.

De versienaam weergegeven op de webpagina in het diagram kan afwijken van de werkelijke display.

The screenshot shows the 'System Status' page of the Optoma Projector Web Server. The page title is 'Projector Web Server' with 'Projector Name: Optoma 1080P' and a 'Logout' button. The left sidebar contains a menu with options: System Status, General Setup, Projector Control, Network Setup, Alert Setup, Crestron, Reset to Default, and Reboot System. The main content area displays a table of system information:

Model Name	
Model Name	Optoma 1080P
Projector Name	
Projector Name	Optoma 1080P
FW Version	
System	B01.03
LAN	X15
LAN Status	
IP Address	192.168.0.100
Subnet Mask	255.255.255.0
Default Gateway	192.168.0.254
MAC Address	00:50:41:8F:7A:B4

At the bottom of the page, there is a language selection dropdown set to 'English' and an 'Apply' button.

Algemene instelling

De hier ingestelde projectornaam wordt tevens gebruikt in PJLink-bediening. Alleen alfanumerieke tekens mogen worden gebruikt als projectornaam. Het maximum aantal tekens is 32.

U mag alleen alfanumerieke tekens gebruiken in het wachtwoord. Het minimum aantal tekens is 8. Als u een ongeldig teken invoert, wordt de waarschuwing "Ongeldig teken" weergegeven.

Als de tekens van nieuw wachtwoord en de tekens van (nieuw) wachtwoord bevestigen niet overeen komen, wordt een foutbericht weergegeven. Voer in dit geval het wachtwoord opnieuw in.

The screenshot shows the 'General Setup' page of the Optoma Projector Web Server. The page title is 'Projector Web Server' with 'Projector Name: Optoma 1080P' and a 'Logout' button. The left sidebar contains a menu with options: System Status, General Setup, Projector Control, Network Setup, Alert Setup, Crestron, Reset to Default, and Reboot System. The main content area displays the following settings:

Projector Name: Optoma 1080P (with an 'Apply' button)

Change User name and password for Webpage

Enter User name: admin

Enter Old password: []

Enter New password: []

Confirm New password: [] (with an 'Apply' button)

- Reusing passwords is not recommended.
- Password cannot be blank.
- Password needs to be at least eight single-byte characters in length and use a mix of the following 3 types of letters:
 - Uppercase letters
 - Lowercase letters
 - Digits
- The user name and password are used by the Web Control function. Changing the current settings may interrupt the connection. For details, refer to the user's manual.

PJLink Setting

PJLink Password: Enable Disable

Current Password: []

New Password: []

Confirm Password: [] (with an 'Apply' button)

- Reusing passwords is not recommended.
- The password is used for the communication control via a LAN (including Ricoh application software). Changing the current settings may interrupt the connection. For details, refer to the user's manual.

CONFIGURATIE EN INSTALLATIE

Projectorbediening

U kunt de projector bedienen met dit item. De items voor bediening worden omschreven in dit gedeelte.

Bedieningsknop: Wanneer u klikt op een knop, wordt de desbetreffende functie uitgevoerd.

The screenshot shows the 'Projector Web Server' interface for an Optoma 1080P projector. The page title is 'Projector Web Server' with 'Projector Name: Optoma 1080P' and a 'Logout' button. The navigation menu on the left includes 'System Status', 'General Setup', 'Projector Control', 'Network Setup', 'Alert Setup', 'Crestron', 'Reset to Default', and 'Reboot System'. The 'Projector Control' section is active, displaying various controls:

- Power On, Power Off, Auto Set, Input, Auto Source, AV Mute, Freeze, 3D Format (set to Auto), and L/R Reverse buttons.
- Input: HDMI1 (dropdown)
- Image settings: Brightness (0), Contrast (0), Sharpness (10), and Display Mode (Cinema).
- Audio: Volume (5).
- Management: Auto Power Off (Min.) (20), Lamp Power Mode (Bright), and Aspect Ratio (4:3).

Netwerk instellen

Stel het netwerk van de projector in.

The screenshot shows the 'Projector Web Server' interface for an Optoma 1080P projector. The page title is 'Projector Web Server' with 'Projector Name: Optoma 1080P' and a 'Logout' button. The navigation menu on the left includes 'System Status', 'General Setup', 'Projector Control', 'Network Setup', 'Alert Setup', 'Crestron', 'Reset to Default', and 'Reboot System'. The 'Network Setup' section is active, displaying the 'IP Setup' configuration:

- DHCP: On Off
- IP Address: 192, 168, 0, 100
- Subnet Mask: 255, 255, 255, 0
- Default Gateway: 192, 168, 0, 254
- DNS Server: 192, 168, 0, 51
- Apply button

CONFIGURATIE EN INSTALLATIE

Waarschuwing instellen

U kunt e-mailwaarschuwingen verzenden wanneer een fout optreedt. U kunt instellingen voor waarschuwingsemail in dit gedeelte uitvoeren.

1. Waarschuwingstypes: Controleer het type fout waarvoor u waarschuwingsemail wilt verzenden.
2. Melding waarschuwingsemail: Controleer en voer de volgende instellingen uit:
 - SMTP-instelling: Stel het volgende in:
 - a) SMTP-server: Serveradres (naam server) (SMTP-server)
 - b) Van: e-mailadres van de afzender
 - c) Gebruikersnaam: Gebruikersnaam van de mailserver
 - d) Wachtwoord: Wachtwoord van mailserver:
 - E-mailinstelling: Stel het volgende in:
 - a) Onderwerp van mail
 - b) Inhoud van mail
 - c) Aan: Voer het e-mailadres van de afzender in.
3. Klik op "Toepassen" om de waarde vast te zetten.
4. Voer het IP-adres van de projector in *xxx.xxx.xxx.xxx in.
5. Verzenden een testmail.

Wanneer u klikt op [Testmail verzenden], wordt een testmail verzonden. De tekst zal "E-mailtest xxx.xxx.xxx.xxx *" zijn.

The screenshot shows the 'Alert Setup' configuration page in the Optoma Projector Web Server. The page title is 'Projector Web Server' and 'Projector Name: Optoma 1080P'. A 'Logout' button is in the top right. The left sidebar lists navigation options: System Status, General Setup, Projector Control, Network Setup, Alert Setup (selected), Crestron, Reset to Default, and Reboot System. The main content area is titled 'Admin > Alert Setup'. It features a 'System Status' section with 'Alert Type' options: Fan Error, High Temp Warning, and Light Source Error. Below this is a checked 'Alert Mail Notification' option. The 'SMTP Setting' section includes fields for 'SMTP Server', 'From', 'User Name', and 'Password'. The 'Email Setting' section includes fields for 'Mail Subject', 'Mail Content', and 'To'. At the bottom right of the form are 'Apply' and 'Send Test Mail' buttons.

CONFIGURATIE EN INSTALLATIE

RS232 via Telnet-functie

Als alternatieve bedieningsmethode heeft deze RS232-opdrachtbediening van TELNET voor LAN / RJ45-interface.

Snelstartgids voor "RS232 by Telnet"

- Controleer en haal het IP-adres op via het OSD van de projector.
 - Zorg dat de PC/laptop toegang kan krijgen tot de webpagina van de projector.
 - Zorg ervoor dat de instelling "Windows Firewall" is uitgeschakeld als de "TELNET"-functie filtert via pc/laptop.
1. Klik op **Zoeken**  en voer dan "cmd" als zoekwoord in. Druk op de "Enter"-toets.

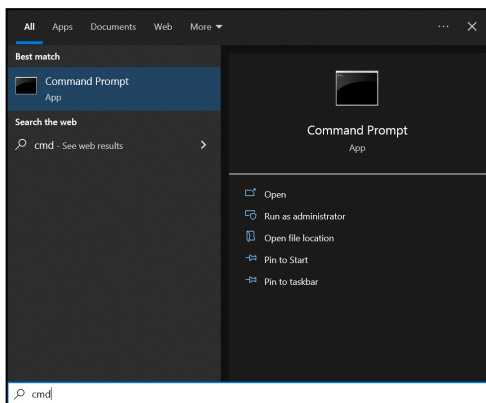

2. Open de app Opdracht-prompt.
3. Voer het commandoformaat als volgt in:
 - telnet ttt.xxx.yyy.zzz 23 ("Enter"-toets ingedrukt)
 - (ttt.xxx.yyy.zzz:IP-adres van de projector)
4. Indien gereed voor Telnet-verbinding, en de gebruiker kan RS232-opdrachtinput hebben, druk dan op de "Enter"-toets en Telnet-verbinding zou gereed moeten zijn voor RS232-opdrachtbediening.

Specificatie voor "RS232 by TELNET":

1. Telnet: TCP.
2. Telnet-poort: 23 (neem voor meer informatie contact op met het Optoma-serviceteam).
3. Telnet-hulpprogramma: Windows "TELNET.exe" (consolemodus).
4. Voor het beëindigen van de Telnet-sessie, sluit u gewoon het venster van de app Opdrachtprompt.
5. Windows Telnet-hulpprogramma, direct nadat de TELNET-verbinding klaar is.
 - Beperking 1 voor Telnet-beheer: Er kunnen niet meer dan 50 bytes zijn voor opeenvolgende netwerkbelasting voor de toepassing van Telnet-Control.
 - Beperking 2 voor Telnet-beheer: Er kunnen niet meer dan 26 bytes zijn voor opeenvolgende RS232-opdracht voor Telnet-Control.
 - Beperking 3 voor Telnet-beheer: Minimum vertraging voor volgende opdracht moet meer zijn dan 200 (ms).

Menu Reset bediening

Zet de standaard fabrieksinstellingen in voor bedieningsinstellingen.

CONFIGURATIE EN INSTALLATIE

Menu Informatie

Menu Informatie

Geef de projectorinformatie weer zoals hieronder:

- Regelgeving
- Serie Number
- Bron
- Kleurinformatie
- Lightbron uren
- Foto modus
- Apparaat-ID
- Gebruiksuren van het filter
- Lichtbronmodus
- FW-versie

EXTRA INFORMATIE

Compatibele resoluties

Ingangssignaal voor HDMI

Signaal	Resolutie	Vernieuwingsfrequentie (Hz)	Opmerkingen voor Mac
VGA	640 x 480	60	Mac 60/72/85/
SVGA	800 x 600	60(*2)/72/85/120(*2)	Mac 60/72/85
XGA	1024 x 768	48/50(*4)/60(*2)/70/75/85/120(*2)	Mac 60/70/75/85
SDTV(480I)	720 x 480	60	
SDTV(480P)	720 x 480	60	
SDTV(576I)	720 x 576	50	
SDTV(576P)	720 x 576	50	
WSVGA(1024x600)	1024 x 600	60 (*3)	
HDTV(720p)	1280 x 720	50(*2)/60/120(*2)	Mac 60
WXGA	1280 x 768	60/75/85	Mac 75
WXGA	1280 x 800	60/50/48hz(*4)	Mac 60
WXGA(*5)	1366 x 768	60	
SXGA	1280 x 1024	60/75/85	Mac 60/75
SXGA	1440 x 900	60	Mac 60/75
SXGA+	1400 x 1050	60	
UXGA	1600 x 1200	60	
HDTV(1080I)	1920 x 1080	50/60	
HDTV(1080p)	1920 x 1080	24/30/50/60	Mac 60
WUXGA	1920 x 1200(*1)	60/50(*4)	Mac 60

Opmerking:

- (*1) 1920 x 1200 @ 60hz ondersteunt alleen RB (reduced blanking).
- (*2) 3D-timing voor 3D-projector (STD) en True 3D-projector (optie).
- (*3) New ERA & gegevensprojector moeten deze timing hebben; WSVGA, Proscene en Home is mooi om te hebben.
- (*4) Proscene en gegevensprojector >4,000L, eigen resolutie moet ondersteuning bieden voor @50Hz/48Hz.
- (*5) Standaard timing Windows 8.

EXTRA INFORMATIE

True 3D-videocompatibiliteit

Invoerresoluties	HDMI 1.4a 3D invoer	Ingangstiming		
		1280 x 720P @ 50Hz	Boven en onderkant	
		1280 x 720P @ 60Hz	Boven en onderkant	
		1280 x 720P @ 50Hz	Frameverpakking	
		1280 x 720P @ 60Hz	Frameverpakking	
		1920 x 1080i @ 50Hz	Naast elkaar (helft)	
		1920 x 1080i @ 60Hz	Naast elkaar (helft)	
		1920 x 1080P @ 24Hz	Boven en onderkant	
		1920 x 1080P @ 24Hz	Frameverpakking	
	HDMI 1.3	1920 x 1080i @ 50Hz	Naast elkaar (helft)	SBS mode is aan
		1920 x 1080i @ 60Hz		
		1280 x 720P @ 50Hz		
		1280 x 720P @ 60Hz		
		800 x 600 @ 60Hz		
		1024 x 768 @ 60Hz		
		1280 x 800 @ 60Hz		
		1920 x 1080i @ 50Hz	Boven en onderkant	TAB-modus is aan
		1920 x 1080i @ 60Hz		
		1280 x 720P @ 50Hz		
		1280 x 720P @ 60Hz		
		800 x 600 @ 60Hz		
		1024 x 768 @ 60Hz		
		1280 x 800 @ 60Hz		
		1024 x 768 @ 120Hz	Frame Sequentieel	3D-zoeken is Frame Sequentieel
		1280x 720 @ 120Hz		

Opmerking:

- Als de 3D-ingang 1080p@24hz is, moet de DMD opnieuw afspelen met integrale meervoud met 3D-modus
- 1080i@25Hz en 720p@50Hz zullen werken bij 100Hz; andere 3D-timing zal werken bij 120Hz.
- 1080p@24Hz zal werken bij 144Hz.

EXTRA INFORMATIE

EDID (digitaal)

WXGA				
B0/Vastgelegde timing	B0/Standaard timing	B0/Detail timing	B1/Videomodus	B1/Detail timing
640 x 480 @ 60Hz	1600 x 1200 @ 60Hz	Eigen timing:	640 x 480p @ 60Hz	1280 x 800p @ 120Hz
640 x 480 @ 67Hz	1440 x 900 @ 60Hz	1280 x 800 @ 60Hz	720 (1440) x 480i @ 60Hz	1366 x 768 @ 60Hz
640 x 480 @ 72Hz	1280 x 720 @ 60Hz		720 (1440) x 576i @ 50Hz	1920 x 1080p @ 50Hz
640 x 480 @ 75Hz	1280 x 800 @ 60Hz		720 x 480p @ 60Hz	1920 x 1080p @ 60Hz
800 x 600 @ 56Hz	640 x 480 @ 120Hz		720 x 576p @ 50Hz	
800 x 600 @ 60Hz	800 x 600 @ 120Hz		1280 x 720p @ 60Hz	
800 x 600 @ 72Hz	1024 x 768 @ 120Hz		1280 x 720p @ 50Hz	
800 x 600 @ 75Hz	1280 x 720 @ 120Hz		1920 x 1080i @ 60Hz	
1024 x 768 @ 60Hz			1920 x 1080i @ 50Hz	
1024 x 768 @ 70Hz			1920 x 1080p @ 60Hz	
1024 x 768 @ 75Hz			1920 x 1080p @ 50Hz	
1280 x 1024 @ 75Hz			1920 x 1080p @ 24Hz	
1152 x 870 @ 75Hz			1920 x 1080p @ 25Hz	
			1920 x 1080p @ 30Hz	

1080p				
B0/Vastgelegde timing	B0/Standaard timing	B0/Detail timing	B1/Videomodus	B1/Detail timing
640 x 480 @ 60Hz	1280 x 1024 @ 60Hz	Eigen timing:	720(1440) x 480i @ 60Hz 4:3	3840 x 2160p @ 60Hz
640 x 480 @ 67Hz	1400 x 1050 @ 60Hz	1920 x 1080p @ 60Hz	720(1440) x 576i @ 50Hz 4:3	
640 x 480 @ 72Hz	1024 x 768 @ 120Hz		720 x 480p @ 60 Hz 4:3	
640 x 480 @ 75Hz	1280 x 720 @ 60Hz		720 x 576p @ 50 Hz 4:3	
800 x 600 @ 56Hz	1280 x 720 @ 120Hz		1280 x 720p @ 60 Hz 16:9	
800 x 600 @ 60Hz	1280 x 800 @ 60Hz		1280 x 720p @ 50 Hz 16:9	
800 x 600 @ 72Hz	1440 x 900 @ 60Hz		1920 x 1080i @ 60 Hz 16:9	
800 x 600 @ 75Hz	1600 x 1200 @ 60Hz		640 x 480p @ 60 Hz 4:3	
1024 x 768 @ 60Hz			1920 x 1080p @ 60 Hz 16:9	
1024 x 768 @ 70Hz			1920 x 1080p @ 50 Hz 16:9	
1024 x 768 @ 75Hz			1920 x 1080p @ 24 Hz 16:9	
1280 x 1024 @ 75Hz			1920 x 1080p @ 30 Hz 16:9	
1152 x 870 @ 75Hz			1920 x 1080p @ 120 Hz 16:9	
			3840 x 2160p @ 24 Hz 16:9	
			3840 x 2160p @ 25 Hz 16:9	
			3840 x 2160p @ 30 Hz 16:9	
			3840 x 2160p @ 50 Hz 16:9	
			3840 x 2160p @ 60 Hz 16:9	
			4096 x 2160p @ 24 Hz 256:135	
			4096 x 2160p @ 25 Hz 256:135	

EXTRA INFORMATIE

1080p				
B0/Vastgelegde timing	B0/Standaard timing	B0/Detail timing	B1/Videomodus	B1/Detail timing
			4096 x 2160p @ 30 Hz 256:135	
			4096 x 2160p @ 50 Hz 256:135	
			4096 x 2160p @ 60 Hz 256:135	
			720 x 480p @ 60 Hz 16:9	
			720(1440) x 480i @ 60Hz 16:9	
			720 x 576p @ 50 Hz 16:9	
			2880 x 480i @ 60 Hz 16:9	
			1440 x 480p @ 60 Hz 16:9	
			2880 x 576i @ 50 Hz 16:9	
			1440 x 576p @ 50 Hz 16:9	
			720(1440) x 576i @ 50Hz 16:9	

EXTRA INFORMATIE

Beeldgrootte en projectieafstand

WXGA-model

Diagonale lengte van het (16:10) scherm	Schermgrootte (B x H)				Projectie-afstand (D)				Verschuiving (Hd)	
	(m)		(inch)		(m)		(ft)		(m)	(inch)
	Breedte	Hoogte	Breedte	Hoogte	Breedbeeld	Tele	Breedbeeld	Tele		
30	0,65	0,40	25,44	15,90	0,77	1,00	2,52	3,27	0,05	1,91
40	0,86	0,54	33,92	21,20	1,02	1,33	3,36	4,36	0,06	2,54
50	1,08	0,67	42,40	26,50	1,28	1,66	4,19	5,46	0,08	3,18
60	1,29	0,81	50,88	31,80	1,53	2,00	5,03	6,55	0,10	3,82
70	1,51	0,94	59,36	37,10	1,79	2,33	5,87	7,64	0,11	4,45
80	1,72	1,08	67,84	42,40	2,05	2,66	6,71	8,73	0,13	5,09
90	1,94	1,21	76,32	47,70	2,30	2,99	7,55	9,82	0,15	5,72
100	2,15	1,35	84,80	53,00	2,56	3,33	8,39	10,91	0,16	6,36
120	2,58	1,62	101,76	63,60	3,07	3,99	10,07	13,09	0,19	7,63
150	3,23	2,02	127,20	79,50	3,84	4,99	12,58	16,37	0,24	9,54
180	3,88	2,42	152,64	95,40	4,60	5,99	15,10	19,64	0,29	11,45
200	4,31	2,69	169,60	106,00	5,11	6,65	16,78	21,82	0,32	12,72
250	5,38	3,37	212,00	132,50	6,39	8,31	20,97	27,28	0,40	15,90
300	6,46	4,04	254,40	159	7,67	9,98	25,16	32,73	0,48	19,08

Opmerking:

- Zoomfactor: 1,3x
- Waarden van verticale lensverschuiving zijn gebaseerd op het midden van de projectielens, bij berekening van basis tot midden van de projectielens. Alle waarden van verticale lensverschuiving moeten 5,2cm (2,05 inch) toevoegen.

1080p-model

Diagonale lengte van het (16:10) scherm	Schermgrootte (B x H)				Projectie-afstand (D)				Verschuiving (Hd)	
	(m)		(inch)		(m)		(ft)		(m)	(inch)
	Breedte	Hoogte	Breedte	Hoogte	Breedbeeld	Tele	Breedbeeld	Tele		
30	0,66	0,37	26,15	14,71	0,75	0,98	2,46	3,20	0,06	2,35
40	0,89	0,50	34,86	19,61	1,00	1,30	3,28	4,27	0,08	3,14
50	1,11	0,62	43,58	24,51	1,25	1,63	4,10	5,34	0,10	3,92
60	1,33	0,75	52,29	29,42	1,50	1,95	4,92	6,41	0,12	4,71
70	1,55	0,87	61,01	34,32	1,75	2,28	5,75	7,47	0,14	5,49
80	1,77	1,00	69,73	39,22	2,00	2,60	6,57	8,54	0,16	6,28
90	1,99	1,12	78,44	44,12	2,25	2,93	7,39	9,61	0,18	7,06
100	2,21	1,25	87,16	49,03	2,50	3,25	8,21	10,68	0,20	7,84
120	2,66	1,49	104,59	58,83	3,00	3,91	9,85	12,81	0,24	9,41
150	3,32	1,87	130,74	73,54	3,75	4,88	12,31	16,02	0,30	11,77
180	3,98	2,24	156,88	88,25	4,50	5,86	14,77	19,22	0,36	14,12
200	4,43	2,49	174,32	98,05	5,00	6,51	16,41	21,35	0,40	15,69
250	5,53	3,11	217,89	122,57	6,25	8,14	20,52	26,69	0,50	19,61
300	6,64	3,74	261,47	147,08	7,50	9,76	24,62	32,03	0,60	23,53

Opmerking:

- Zoomfactor: 1,3x
- Waarden van verticale lensverschuiving zijn gebaseerd op het midden van de projectielens, bij berekening van basis tot midden van de projectielens. Alle waarden van verticale lensverschuiving moeten 5,2cm (2,05 inch) toevoegen.

EXTRA INFORMATIE

Model 1080p met korte projectie-afstand

Diagonale lengte van het (16:9) scherm	Schermgrootte (B x H)				Projectie-afstand (D)				Verschuiving (Hd)	
	(m)		(inch)		(m)		(ft)		(m)	(inch)
	Breedte	Hoogte	Breedte	Hoogte	Breedbeeld	Tele	Breedbeeld	Tele		
36	0,80	0,45	31,38	17,65	0,40	0,40	Nvt.	1,31	0,07	2,76
40	0,89	0,50	34,86	19,60	0,40	0,40	1,31	1,31	0,08	3,15
50	1,11	0,62	43,58	24,50	0,50	0,50	1,64	1,64	0,10	3,94
60	1,33	0,75	52,29	29,40	0,70	0,70	2,30	2,30	0,12	4,72
70	1,55	0,87	61,01	34,30	0,80	0,80	2,62	2,62	0,14	5,51
80	1,77	1,00	69,73	39,20	0,90	0,90	2,95	2,95	0,16	6,30
90	1,99	1,12	78,44	44,10	1,00	1,00	3,28	3,28	0,18	7,09
100	2,21	1,25	87,16	49,00	1,10	1,10	3,61	3,61	0,19	7,48
120	2,66	1,49	104,59	58,80	1,30	1,30	4,27	4,27	0,24	9,45
150	3,32	1,87	130,74	73,50	1,60	1,60	5,25	5,25	0,30	11,81
180	3,98	2,24	156,88	88,20	2,00	2,00	6,56	6,56	0,36	14,17
200	4,43	2,49	174,32	98,10	2,20	2,20	7,22	7,22	0,40	15,75
250	5,53	3,11	217,89	122,60	2,70	2,70	8,86	8,86	0,50	19,69
292	6,46	3,64	254,50	143,20	3,20	3,20	10,50	10,50	0,58	22,83

Opmerking:

- Zoomfactor: 1,0x
- Waarden van verticale lensverschuiving zijn gebaseerd op het midden van de projectielens, bij berekening van basis tot midden van de projectielens. Alle waarden van verticale lensverschuiving moeten 5,2cm (2,05 inch) toevoegen.

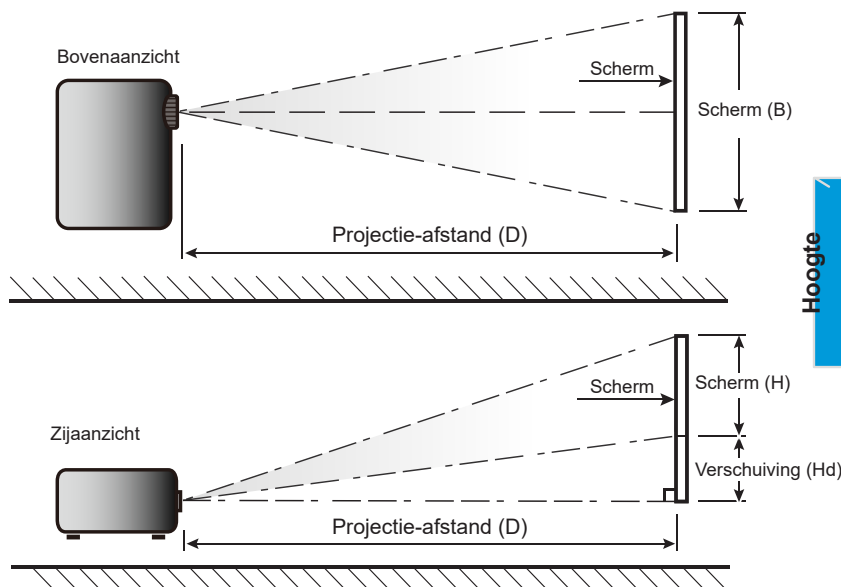

EXTRA INFORMATIE

Projectorafmetingen en plafondmontage

1. Gebruik de plafondmontage van Optoma om schade aan uw projector te voorkomen.
2. Als u een plafondmontageset van een derde wilt gebruiken, moet u controleren of de schroeven die worden gebruikt om de projector aan het plafond te monteren, aan de volgende specificaties voldoen:
 - Type schroef: M4*10 mm
 - Minimale schroeflengte: 10 mm

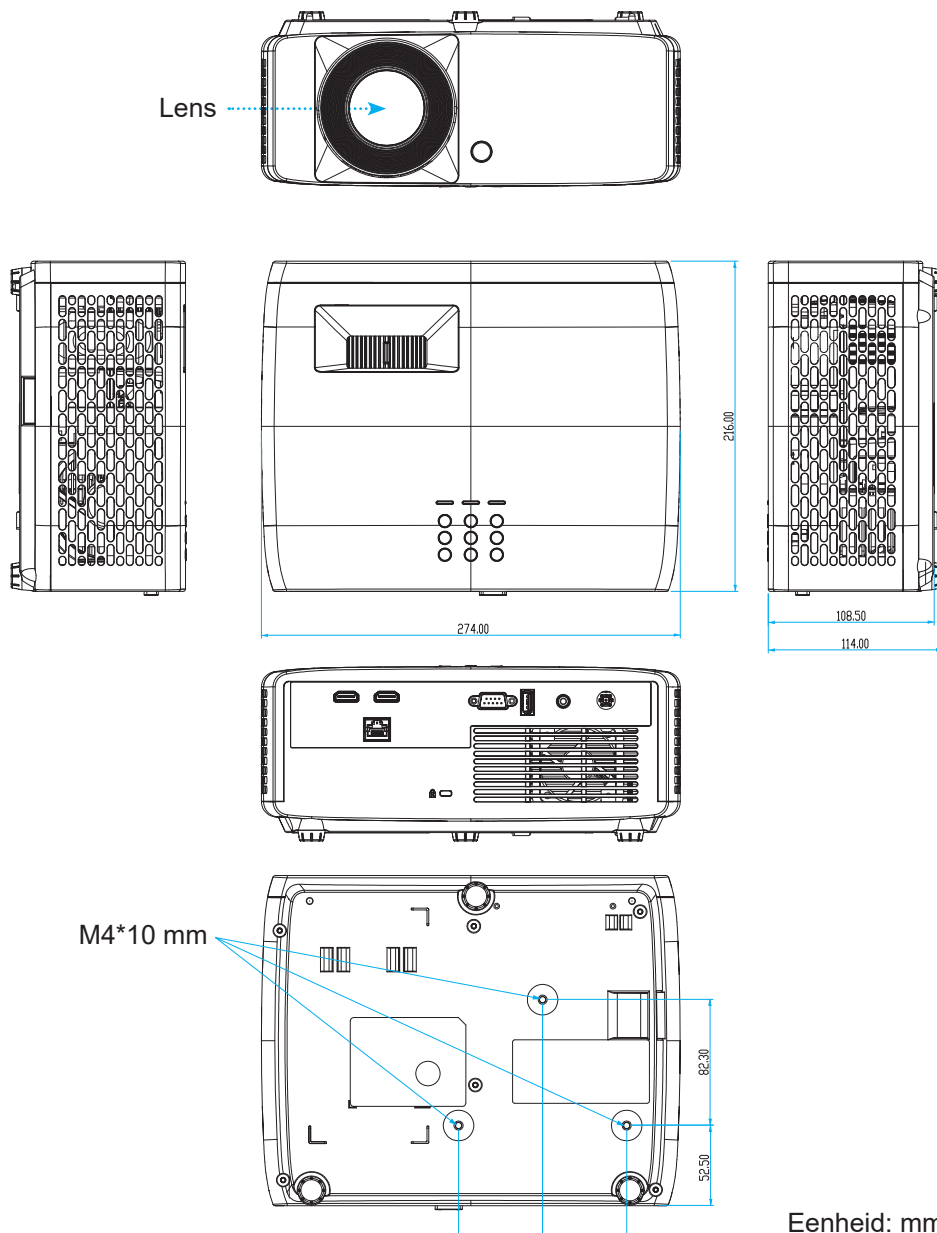

Opmerking: Wanneer schade wordt veroorzaakt door een onjuiste installatie, wordt de garantie ongeldig.



Waarschuwing:

- Als u een plafondmontageset van een ander bedrijf aanschaft, moet u ervoor zorgen dat u de juiste schroefgrootte gebruikt. De schroefgrootte zal verschillen afhankelijk van de dikte van de montageplaat.
- Zorg dat u een opening van minstens 10 cm tussen het plafond en de onderkant van de projector behoudt.
- Vermijd het installeren van de projector in de buurt van een warmtebron.

EXTRA INFORMATIE

Voor plafondmontage zou u een kabelbinder kunnen aanschaffen met een lengte van meer dan 250mm om de AC-adapter indien nodig te bevestigen.

1. Installeer de kabelbinder in de aangewezen openingen onderaan de projector. Plaats de AC-adapter vervolgens in de sleuf.

Gaten voor kabelbinder

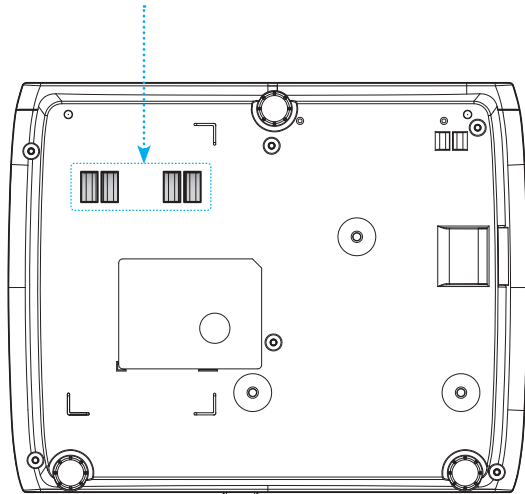

Adapter

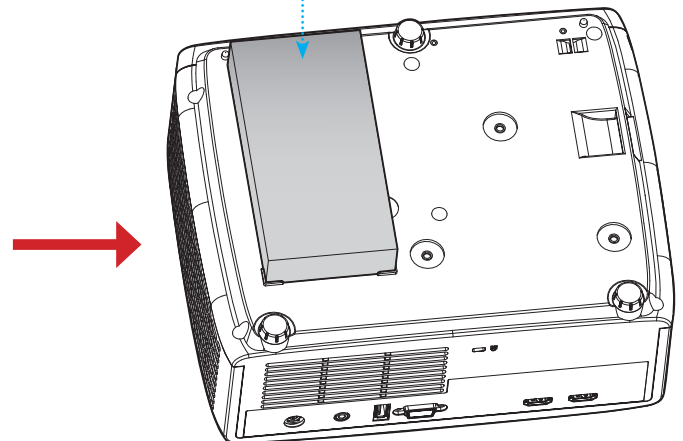

2. Zet de AC-adapter vast met de kabelbinder.

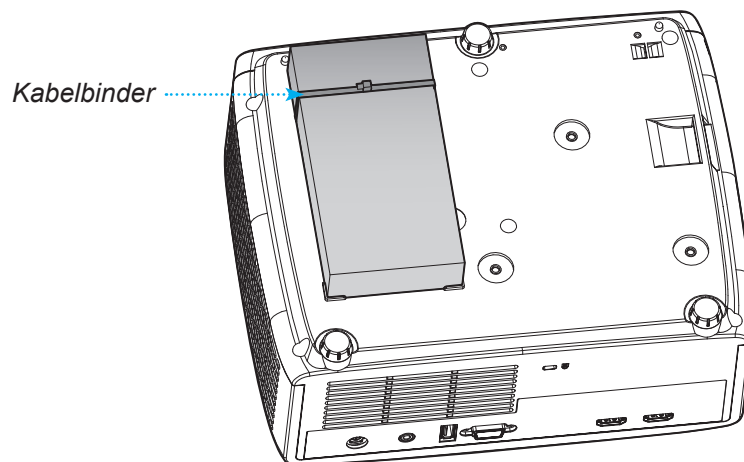





EXTRA INFORMATIE

Codes IR-afstandsbediening



Toets	NEC- formaat	Klantcode		Toetscode		Beschrijving	
		Byte 1	Byte 2	Byte 3	Byte 4		
Voeding		Formaat 1	32	CD	02	FD	Indrukken om de projector in/uit te schakelen.
Aspect ratio		Formaat 1	32	CD	64	9B	Indrukken om de beeldverhouding van een weergegeven beeld te wijzigen.
Bron		Formaat 1	32	CD	C3	3C	Indrukken om een invoersignaal te selecteren.
Modus		Formaat 1	32	CD	5	FA	Indrukken om de Foto modus van een weergegeven beeld te wijzigen.
Vier selectietoetsen voor richting (omhoog)		Formaat 2	32	CD	11	EE	Indrukken om items te selecteren of aanpassingen aan te brengen aan uw selectie.
Vier selectietoetsen voor richting (links)		Formaat 2	32	CD	10	EF	
Vier selectietoetsen voor richting (rechts)		Formaat 2	32	CD	12	ED	
Vier selectietoetsen voor richting (omlaag)		Formaat 2	32	CD	14	EB	
Enter		Formaat 1	32	CD	0F	F0	Bevestig uw itemselectie.
Instellingen/Instellingsmenu		Formaat 1	32	CD	A8	57	Indrukken om naar het menu Instelling te gaan.
Vorige		Formaat 1	32	CD	0D	F2	Indrukken om terug te keren naar het vorige menu.
Menu		Formaat 1	32	CD	0E	F1	Indrukken om de OSD-menu's weer te geven of af te sluiten.
Volume -		Formaat 2	32	CD	8F	70	Indrukken om het volume te verlagen.
Dempen		Formaat 1	32	CD	52	AD	Indrukken om de audio tijdelijk uit/in te schakelen.

EXTRA INFORMATIE

Toets		NEC-formaat	Klantcode		Toetscode		Beschrijving
			Byte 1	Byte 2	Byte 3	Byte 4	
Volume +		Formaat 2	32	CD	8C	73	Indrukken om het volume te verhogen.
Stopzetten		Formaat 1	32	CD	06	F9	Indrukken om het projectorbeeld te bevroren.
Keystone		Formaat 1	32	CD	7	F8	Indrukken om de beeldvervorming aan te passen die door het kantelen van de projector wordt veroorzaakt.
AV dempen		Formaat 1	32	CD	03	FC	Indrukken om het schermbeeld weer te geven/te verbergen en de audio in/uit te schakelen.

EXTRA INFORMATIE

Probleemoplossing

Is er een probleem met de projector, zie dan de volgende informatie. Neem contact op met uw lokale verdeler of met een onderhoudsdienst als het probleem zich blijft voordoen.

Beeldproblemen



Er verschijnt geen beeld op het scherm

- Controleer of alle kabels en voedingen correct en stevig zijn aangesloten, zoals beschreven in het hoofdstuk "Installatie".
- Controleer of de pinnen van de aansluitingen niet zijn gebogen of gebroken.
- Controleer of de functie "Dempen" niet is ingeschakeld.



Beeld is niet scherpgesteld

- Draai de scherpstelling rechtsonder of linksom tot het beeld scherp en leesbaar is. (Zie pagina 18).
- Zorg dat het projectiescherm tussen de vereiste afstand van de projector is. (Raadpleeg pagina's 59~60).



Het beeld wordt uitgerekt wanneer een 16:9 DVD-titel wordt weergegeven

- Wanneer u een anamorfe DVD of 16:9 DVD afspeelt, zal de projector het beste beeld in 16:9-formaat aan de zijde van de projector worden weergegeven.
- Als u een DVD-titel in V-Stretch-formaat afspeelt, moet u het formaat in het OSD van de projector wijzigen naar V-Stretch.
- Als u een DVD-titel in 4:3-formaat afspeelt, moet u het formaat in het OSD van de projector wijzigen naar 4:3.
- Stel het beeldschermformaat in op de breedte-hoogteverhouding 16:9 (breed) op uw DVD-speler.



Het beeld is te klein of te groot

- Draai de zoomhendel rechtsonder of linksom om het geprojecteerde beeld te vergroten of verkleinen. (Zie pagina 18).
- Plaats de projector dichterbij of verder van het scherm.
- Druk op "Menu" op het projectorpaneel, ga naar "Weergave → Aspect Ratio". Probeer de verschillende instellingen.



Het beeld heeft schuine zijden:

- Verplaats de projector indien mogelijk zodat deze gecentreerd en onder de onderkant van het scherm is gericht.



Het beeld is omgedraaid

- Selecteer "Weergave → Projectie Oriëntatie" in het OSD en pas de richting van de projectie aan.

EXTRA INFORMATIE

Overige problemen

-  *De projector reageert op geen enkele besturing*
- Schakel, indien mogelijk, de projector uit en trek vervolgens de voedingskabel uit. Wacht 20 seconden voordat u de voeding opnieuw aansluit.

Problemen met de afstandsbediening

-  *Als de afstandsbediening niet werkt*
- Controleer of de bedieningshoek van de afstandsbediening in een hoek van $\pm 15^\circ$ ten opzichte van de IR-ontvanger op de projector is ingesteld.
 - Controleer of er geen hindernissen zijn tussen de afstandsbediening en de projector. Ga binnen 6 m (19,7 ft) van de projector staan.
 - Controleer of de batterijen juist zijn geplaatst.
 - Vervang de batterijen als ze leeg zijn.

EXTRA INFORMATIE

Waarschuwingsindicator

Wanneer de waarschuwingsindicatoren (zie hieronder) oplichten of knipperen, wordt de projector automatisch uitgeschakeld:

- Als de LED-indicator “Lamp” rood oplicht en als de indicator “Voeding” rood knippert.
- Als de LED-indicator “Temp” rood oplicht en als de indicator “Voeding” rood knippert. Dit geeft aan dat de projector oververhit is. In normale omstandigheden kan de projector opnieuw worden ingeschakeld.
- Als de LED-indicator “Temp” rood knippert en als de indicator “Voeding” rood knippert.

Koppel de voedingskabel los van de projector, wacht 30 seconden en probeer het opnieuw. Als de waarschuwingsindicator oplicht of knippert, moet u contact opnemen met een servicecentrum in de buurt voor hulp.

Berichten LED-lamp

Bericht	Voedings-LED		Temperatuur-LED	Lamp-LED
	(Rood)	(Groen of blauw)	(Rood)	(Rood)
Stand-bytoestand (Ingang voedingskabel)	Stabiel licht			
Inschakelen (opwarmen)		Knipperend (0,5 sec uit / 0,5 sec aan)		
Inschakelen en lampverlichting		Stabiel licht		
Toestel uit (afkoelen)		Knipperend (0,5 sec uit / 0,5 sec aan). Terug naar stabiel rood lampje wanneer de koelventilator uitschakelt.		
Fout (lamp defect)	Knipperend			Stabiel licht
Fout (Vent.defect)	Knipperend		Knipperend	
Fout (Over temp.)	Knipperend		Stabiel licht	

- Uitschakelen:



- Temperatuurwaarschuwing:



EXTRA INFORMATIE

Specificaties

Item	Omschrijving	
Technologie	<ul style="list-style-type: none">• WXGA: Texas Instrument DMD, 0,65" S450 DMD• 1080p: Texas Instrument DMD, 0,65" S600 DMD	
Oorspronkelijke resolutie	<ul style="list-style-type: none">• WXGA: 1280 x 800• 1080p: 1920 x 1080	
Lens	Afstandverhouding	<ul style="list-style-type: none">• WXGA: 1,187~1,544• 1080p: 1,13~1,47
	F-stop	2,43~2,78
	Brandpuntsafstand	16,9~21,61mm
	Zoombereik	1,3x
Offset	<ul style="list-style-type: none">• WXGA: 112% @60", tolerantie ±5%• 1080p: 116% @60", tolerantie ±5%	
Afbeeldingsgrootte	<ul style="list-style-type: none">• WXGA: Geoptimaliseerd bij 60" breed @1,53m• 1080p: Geoptimaliseerd bij 60" breed @1,5m	
Projectieafstand	<ul style="list-style-type: none">• WXGA: 1,2m tot 7,7m beweging van mechanisme, 1,3m tot 3m geoptimaliseerd optisch bereik• 1080p: 1m tot 8m beweging van mechanisme, 1,3m tot 3m geoptimaliseerd optisch bereik	
I/Os	<ul style="list-style-type: none">• HDMI 1<ul style="list-style-type: none">• WXGA-model: HDMI 1.4b, HDCP 2.0• 1080p model: HDMI 2.0, HDCP 2.2• HDMI 2<ul style="list-style-type: none">• WXGA-model: HDMI 1.4b, HDCP 2.0• 1080p model: HDMI 2.0, HDCP 2.2• USB Type-A voor firmware-upgrade en voeding USB 5V/1,5A• Audio-uitgang 3,5mm• RS232• LAN	
Kleur	1073,4 miljoen kleuren	
Scansnelheid	<ul style="list-style-type: none">• Horizontale scanfrequentie: 15KHz ~ 140KHz• Verticale scanfrequentie: 24Hz ~ 120Hz	
Luidspreker	15W	
Energieverbruik	<ul style="list-style-type: none">• ECO-modus: 160W (typisch) @110VAC; 158W @220VAC• Heldere modus: 225W (typisch) @110VAC; 220W @220VAC	
Ingangsstroom	DC 19,5V, 10,5A	
Installatie oriëntaties	Voor, achter, plafond, achter-boven	
Afmetingen (B x D x H)	<ul style="list-style-type: none">• Zonder voetjes: 274 x 216 x 108,5 mm• Met voetjes: 274 x 216 x 114 mm	
Gewicht	2,9 ± 0,2 kg	
Milieu	Werkt bij 0~40°C, 80% vochtigheid (max., niet-condenserend)	

Opmerking: Alle specificaties kunnen zonder voorafgaande kennisgeving worden gewijzigd.



EXTRA INFORMATIE

Wereldwijde kantoren Optoma

Neem contact op met uw lokaal kantoor voor reparaties of ondersteuning.



USA

Optoma Technology, Inc.
47697 Westinghouse Drive.
Fremont, Ca 94539

 888-289-6786
 510-897-8601
 services@optoma.com



Canada

Optoma Technology, Inc.
47697 Westinghouse Drive.
Fremont, Ca 94539

 888-289-6786
 510-897-8601
 services@optoma.com

Latijns-Amerika

Optoma Technology, Inc.
47697 Westinghouse Drive.
Fremont, Ca 94539

 888-289-6786
 510-897-8601
 services@optoma.com



Europa

Unit 1, Network 41, Bourne End Mills
Hemel Hempstead, Herts,
HP1 2UJ, United Kingdom
www.optoma.eu
Tel. service:
+44 (0)1923 691865

 +44 (0) 1923 691 800
 +44 (0) 1923 691 888
 service@tsc-europe.com



Benelux BV

Randstad 22-123
1316 BW Almere
Nederland
www.optoma.nl

 +31 (0) 36 820 0252
 +31 (0) 36 548 9052



Frankrijk

Bâtiment E
81-83 avenue Edouard Vaillant
92100 Boulogne Billancourt, France

 +33 1 41 46 12 20
 +33 1 41 46 94 35
 savoptoma@optoma.fr



Spanje

C/ José Hierro, 36 Of. 1C
28522 Rivas VaciaMadrid,
Spanje

 +34 91 499 06 06
 +34 91 670 08 32



Deutschland

Am Nordpark 3
41069 Mönchengladbach
Duitsland

 +49 (0) 2161 68643 0
 +49 (0) 2161 68643 99
 info@optoma.de

Scandinavië

Lerpeveien 25
3040 Drammen
Noorwegen

 +47 32 98 89 90
 +47 32 98 89 99
 info@optoma.no

PO.BOX 9515
3038 Drammen
Noorwegen

Korea

<https://www.optoma.com/kr/>

Japan



<https://www.optoma.com/jp/>

Taiwan

<https://www.optoma.com/tw/>

China

Room 2001, 20F, Building 4,
No.1398 Kaixuan Road,
Changning District
Shanghai, 200052, China

 +86-21-62947376
 +86-21-62947375
www.optoma.com.cn

Australië

<https://www.optoma.com/au/>

