

DLP®-projektor

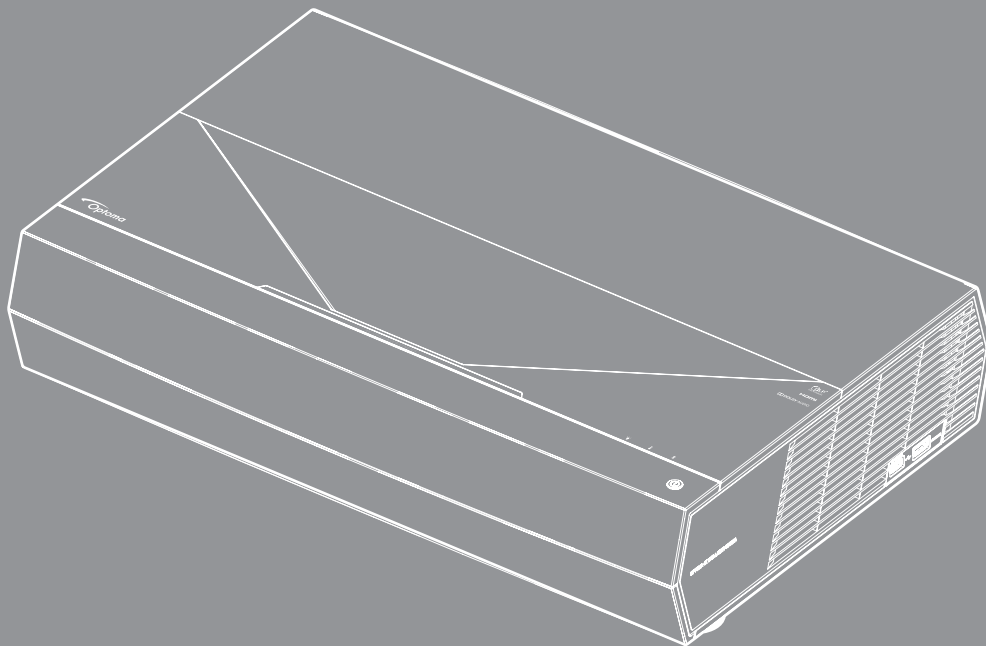



INNHALDSFORTEGNELSE

SIKKERHET	4
<i>Viktige sikkerhetsanvisninger</i>	<i>4</i>
<i>Rengjøre linsen</i>	<i>5</i>
<i>Informasjon om lasersikkerhet.....</i>	<i>5</i>
<i>Sikkerhetsinformasjon for 3D</i>	<i>6</i>
<i>Opphavsrett.....</i>	<i>7</i>
<i>Fraskrivelse av ansvar.....</i>	<i>7</i>
<i>Vedkjennelse av varemerker</i>	<i>7</i>
<i>FCC</i>	<i>7</i>
<i>Overensstemmelseserklæring for EU-land.....</i>	<i>8</i>
<i>WEEE.....</i>	<i>8</i>
INTRODUKSJON.....	9
<i>Pakkeoversikt</i>	<i>9</i>
<i>Standard tilbehør</i>	<i>9</i>
<i>Produktoversikt.....</i>	<i>10</i>
<i>Tilkoblinger</i>	<i>11</i>
<i>Tastatur og LED-indikatorer.....</i>	<i>11</i>
<i>Fjernkontroll.....</i>	<i>12</i>
<i>Pare Bluetooth-fjernkontrollen med projektoren</i>	<i>13</i>
OPPSETT OG MONTERING	14
<i>Montere projektoren</i>	<i>14</i>
<i>Koble kilder til projektoren</i>	<i>15</i>
<i>Justere det projiserte bildet</i>	<i>16</i>
<i>Sette opp fjernkontrollen.....</i>	<i>17</i>
BRUKE PROJEKTOREN	18
<i>Skru av/på projektoren</i>	<i>18</i>
<i>Bruke projektoren som trådløs høyttaler</i>	<i>22</i>
<i>Oversikt over Hjem-skjermen</i>	<i>23</i>
<i>Systemets dato og klokkeslett.....</i>	<i>23</i>
<i>Projektorinnstillinger-meny (skjermmeny)</i>	<i>24</i>
<i>Systeminnstillinger-meny.....</i>	<i>35</i>
<i>Velge en inngangskilde</i>	<i>45</i>
<i>Velge en app</i>	<i>47</i>
<i>Multimedieformater som støttes</i>	<i>48</i>
<i>Vise statuslinjen.....</i>	<i>53</i>
<i>Om hurtigmenyen</i>	<i>53</i>

EKSTRA INFORMASJON 54

<i>Støttede oppløsninger</i>	54
<i>Bildestørrelse og projiseringsavstand</i>	55
<i>Fjernkontroll</i>	56
<i>Feilsøking</i>	59
<i>Lysdiode-meldinger</i>	61
<i>Spesifikasjoner</i>	63
<i>Optomas kontorer globalt</i>	64

SIKKERHET

	Pilen som er formet som et lyn i en likesidet trekant er ment for å varsle brukeren om uisolert «farlig spenning» inne i apparatet som kan være så sterk at den representerer en risiko for elektrisk støt.
	Utropstegnet inne i den likesidede trekanten er der for å minne brukeren om at det foreligger viktige bruks- og vedlikeholdsinstruksjoner (servicing) i dokumentasjonen som fulgte med utstyret.

Vennligst rett deg etter alle advarsler, sikkerhetstiltak og vedlikeholdsråd i denne brukerveiledningen.

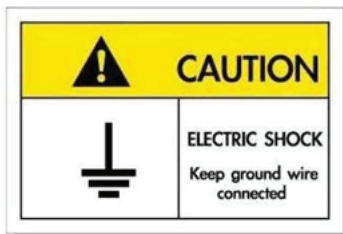

For å unngå elektrisk støt må enheten og tilhørende enheter være ordentlig jordet.

Viktige sikkerhetsanvisninger



- Ikke stirr inn i strålen. RG2.
Som med alle sterke lyskilder må du ikke stirre rett inn i strålen. RG2 IEC 62471–5:2015.
- Ikke blokker ventilasjonsåpningene. For å sørge for pålitelig operasjon av projektoren og beskytte den fra overopphetning, anbefales det at du installerer projektoren på en plass som ikke blokkerer ventilasjonen. Som et eksempel, ikke plasser projektoren på et stuebord med flere andre objekter, på en sofa, seng, osv. Ikke sett projektoren i et avsperrt område som en bokhylle eller kabinett som begrenser luftstrømmen.
- For å redusere risikoen for brann og/eller elektrisk sjokk, utsett ikke utstyret for regn eller fuktighet. Ikke installer projektoren i nærheten av varmekilder som radiatorer, panelovner, komfyrer eller andre apparater som forsterkere som avgir varme.
- Ikke la gjenstander eller væske komme inn i projektoren. De kan komme i kontakt med farge spenningspunkter og kortslutte deler som kan føre til brann eller elektrisk støt.
- Ikke bruk under følgende forhold:
 - I svært varme, kalde eller fuktige omgivelser.
 - (i) Kontroller at romtemperaturen ligger er innen 5–40 °C (41–104 °F)
 - (ii) Relativ fuktighet er 10 % ~ 85 %
 - I områder utsatt for ekstremt støv eller skit.
 - Må ikke brukes nær apparat som skaper sterke magnetiske felt.
 - I direkte sollys.
- Ikke bruk enheten hvis den har blitt fysisk skadet eller misbrukt. Fysisk skade/misbruk kan (men er ikke begrenset til):
 - Enheten har blitt sluppet.
 - Strømledningen eller pluggen er skadet.
 - Væske er sølt på projektoren.
 - Projektoren har blitt utsatt for regn eller fukt.
 - Noe har falt inn i projektoren eller noe er løst innvendig.
- Ikke plasser projektoren på et ustabil underlag. Projektoren kan velte, noe som kan føre til personskade eller skade på projektoren.

- Ikke blokker lyset som kommer ut av projektorlinsen når projektoren er i drift. Lyset vil varme opp objektet og det kan smelte, forårsake brannskader eller starte en brann.
- Vennligst ikke åpne eller ta fra hverandre projektoren. Det kan medføre elektrisk støt.
- Ikke prøv å utføre service på enheten selv. Åpning eller fjerning av deksler kan utsette deg for farlig spenning eller andre farer. Ring Optoma før du sender enheten inn for reparasjon.
- Se dekslet på projektoren for sikkerhetsrelaterte merknader.
- Enheten bør kun repareres av passende servicepersonell.
- Bruk kun tillegg/tilbehør som er spesifisert av produsenten.
- Ikke se inn rett inn i projektorlinsen under bruk. Det skarpe lyset kan skade øynene dine.
- Når du skrur av projektoren, sørg for at projektoren fullfører kjølesyklusen før du kobler fra strømmen. La projektoren nedkjøles i 90 sekunder.
- Slå av og koble strømledningen fra stikkontakten før du rengjør produktet.
- Bruk en myk klut fuktet med et mildt rengjøringsmiddel for å rengjøre skjermboksen. Ikke bruk skuremidler, voks eller oppløsningsmidler for å rengjøre enheten.
- Ta ut strømstøpselet fra stikkontakten dersom produktet ikke har vært i bruk over en lengre periode.
- Ikke sett opp projektoren på steder der det kan bli utsatt for vibrasjoner eller støt.
- Ikke ta på linsen med bare hendene.
- Fjern batteri/batterier fra fjernkontrollen før oppbevaring. Hvis batteriet/batteriene ligger igjen i fjernkontrollen over lange perioder, kan de lekke.
- Ikke bruk eller oppbevar projektoren på steder der røyk fra olje eller sigaretter kan være til stede, da det kan forringe ytelsen til projektoren.
- Monter projektoren i riktig retning, da en uvanlig plassering kan påvirke ytelsen til projektoren.
- Bruk en strømskinne og/eller overspenningsvern. Strømbrudd og spenningsfall kan DREPE enheter.

Rengjøre linsen

- Før du rengjør linsen, må du slå av projektoren og trekke ut strømledningen slik at den avkjøles helt.
- Bruk trykkluft til å fjerne støv.
- Bruk en spesiell klut til å rengjøre linsen, og tørk av linsen forsiktig. Ikke ta på linsen med fingrene.
- Ikke bruk alkaliske/syrlige rengjøringsmidler eller flyktige løsemidler, som alkohol, til å rengjøre linsen. Hvis linsen blir skadet som følge av rengjøringen, dekkes det ikke av garantien.

Advarsel

- Ikke bruk en spray som inneholder antennelig gass til å fjerne støv eller skitt fra linsen. Det kan føre til brann på grunn av høy varme inne i projektoren.
- Ikke rengjør linsen mens projektoren varmer opp, da det kan gjøre at overflatefilmen på linsen skreller av.
- Ikke tørk av eller trykk på linsen med en hard gjenstand.

Informasjon om lasersikkerhet

- Dette produktet er klassifisert som Klasse 2 i IEC 60825-1: 2007, og samsvarer også med 21 CFR 1040.10 og 1040.11 med unntak for avvik i henhold til lasermerknad nr. 50, datert 24. juni 2007.
- IEC 60825-1:2014: KLASSE 1 LASERPRODUKT – RISIKOGRUPPE 2. Som med alle sterke lyskilder må du ikke stirre rett inn i strålen. RG2 IEC 62471–5:2015.
- Etiketten gir informasjon om lasereffekt:



- Denne projektoren har en innebygd Klasse 4 lasermodul. Det er svært farlig å demontere eller endre den, så det skal aldri forsøkes.
- Enhver handling eller justering som ikke står spesifikt beskrevet i brukerhåndboken, medfører fare for eksponering for farlig laserstråling.
- Ikke åpne eller demonter projektoren, da det kan føre til skade gjennom eksponering for laserstråling.
- Ikke se rett inn i strålen når projektoren er på. Det sterke lyset kan gi permanent øyeskade.
- Når du slår på projektoren, må du sørge for at ingen som står innen projiseringsrekkevidden ser på linsen.
- Hvis ikke prosedyrene for kontroll, justering eller bruk følges, kan det føre til skade gjennom eksponering for laserstråling.
- Tilstrekkelige instruksjoner for montering, drift og vedlikehold, inkludert klare advarsler om forholdsregler, skal følges for å unngå mulig laser- og følgeeksponering som overstiger de tillatte utslippsgrensene i klasse 2.

Sikkerhetsinformasjon for 3D

Følg alle advarsler og forsiktighetsregler som anbefalt før du eller barnet ditt bruker 3D-funksjonen.

Advarsel

Barn og tenåringer kan være mer utsatt for helseproblemer knyttet til det å se på 3D-bilder og bør nøye overvåkes for å unngå at de ser på disse bildene.

Advarsel om fotosensitivt anfall og andre helsesrisikoer

- Noen seere kan oppleve et epileptisk anfall eller slag når de utsettes for visse blinkende bilder eller lys som finnes i noen projeksjonsbilder eller videospill. Hvis du lider av, eller har epilepsi eller slag i familien, må du ta kontakt med en medisinsk spesialist før du bruker 3D-funksjonen.
- Selv de som ikke har en personlig historie eller tilfeller av epilepsi eller slag i familien kan ha en udiagnostisert tilstand som kan forårsake fotosensitive epileptiske anfall.
- Gravide, eldre, de som lider av alvorlige sykdommer, de som lider av søvnmangel eller er under påvirkning av alkohol bør ikke bruke enhetens 3D-funksjon.
- Hvis du opplever noen av følgende symptomer, må du straks slutte å se på 3D-bilder og ta kontakt med en medisinsk spesialist: (1) endret syn; (2) døsigheit; (3) svimmelhet; (4) ufrivillige øye- eller muskelsammentrekninger; (5) forvirring; (6) kvalme; (7) tap av bevissthet; (8) konvulsjoner; (9) kramper; og/eller (10) desorientering. Barn og tenåringer er mer sannsynlig til å oppleve disse symptomene enn voksne. Foreldre bør ha oppsyn med barna sine og spørre om de opplever disse symptomene.
- 3D-projeksjon kan også forårsake reisesyke, perseptuell ettereffekter, desorientering, slitne øyne og redusert stabilitet i kroppstillingen. Det anbefales at brukere tar hyppige pauser for å redusere sannsynligheten av disse effektene. Hvis øynene dine viser tegn på å være trette eller tørre eller hvis du har noen av symptomene over, må du straks slutte å bruke denne enheten og ikke bruke den igjen på minst tretti minutter etter at symptomene har forsvunnet.

- Hvis ser på 3D-projeksjon mens du sitter for nært skjermen over lengre tid, kan dette skade synet ditt. Den beste avstanden fra skjermen bør være minst tre ganger skjermens høyde. Det anbefales at seerens øyne er på linje med skjermen.
- Hvis du ser på 3D-projeksjon mens du har på 3D-briller i en lengre periode kan dette føre til hodepine eller tretthet. Hvis du opplever en hodepine, tretthet eller svimmelhet, må du slutte å se på 3D-projeksjon og hvile deg.
- Ikke bruk 3D-brillene for noe annet formål enn å se på 3D-projeksjon.
- Hvis du har på deg 3D-brillene for noe annet formål (som vanlige briller, solbriller, vernebriller, osv.) kan dette være skadelig og kan svekke synet ditt.
- Enkelte seere kan oppleve desorientering når de ser på 3D-projeksjon. Derfor må du IKKE plassere 3D-PROJEKTOR i nærheten av åpne trapper, kabler, balkonger eller andre objekter som man kan snuble, løpe inn i, falle ned, knuse eller falle over.

Opphavsrett

Denne utgivelsen, inkludert alle fotografier, illustrasjoner og programvare, er beskyttet under internasjonale lover for opphavsrett, med enerett. Verken denne veiledningen, eller noe av materialet i den, kan reproduseres uten skriftlig tillatelse fra forfatteren.

© Copyright 2019

Fraskrivelse av ansvar

Informasjonen i dette dokumentet kan endres uten varsel. Fabrikanten gir ingen løfter eller garantier når det gjelder innholdet herav og frasier seg spesielt underforståtte garantier om salgbarhet eller egnethet for et spesielt formål. Fabrikanten forbeholder seg rettigheten til å revidere denne publikasjonen og gjøre endringer nå og da til innholdet herav uten forpliktelse til å melde i fra til noen om en slik revidering eller endring.

Vedkjennelse av varemerker

Kensington er et USA-registrert varemerke for ACCO Brand Corporation med utstedte registreringer og søknader i andre land over hele verden.

HDMI, HDMI-logoen og High-Definition Multimedia Interface er varemerker eller registrerte varemerker for HDMI Licensing LLC i USA og andre land.

DLP®, DLP Link og DLP-logoen er registrerte varemerker for Texas Instruments, og BrilliantColor™ er et varemerke for Texas Instruments.



Produsert under lisens fra Dolby Laboratories.

Dolby, Dolby Audio og symbolet med den doble D-en er varemerker for Dolby Laboratories.

Amazon, Alexa og alle relaterte logoer er varemerker som tilhører Amazon.com, Inc. eller dennes tilknyttede selskaper.

Alle andre produktnavn som brukes i denne veiledningen er eiendommen til deres respektive eiere og er anerkjent.

FCC

Dette utstyret har blitt testet og er funnet å etterkomme grensene for en digital enhet i klasse B i henhold til kapittel 15 i FCC-bestemmelsene. Disse grensene er utformet for å gi fornuftig beskyttelse mot skadelige forstyrrelser ved installasjon i et hjem. Utstyret genererer, bruker og kan avgi frekvensenergi, og kan, dersom det ikke installeres og brukes i henhold til instruksjonene, forårsake skadelige forstyrrelser for radiokommunikasjon.

Det er imidlertid ingen garanti for at interferens ikke vil oppstå i en bestemt installasjon. Hvis dette apparatet forårsaker skadelige forstyrrelser i radio- eller TV-mottak, noe som kan fastslås ved å skru apparatet av og på, oppfordres brukeren til å prøve å rette på forstyrrelsene gjennom en eller flere av følgende virkemidler:

- Flytt eller endre retning på mottakerantennen.
- Øk avstanden mellom enheten og mottakeren.
- Koble enheten inn i et uttak på en annen krets enn den mottakeren er koblet til.
- Kontakt forhandleren eller en erfaren radio/TV-tekniker for å få hjelp.

Merknad: Beskyttede kabler

Alle tilkoblinger til andre dataapparater må gjøres med skjermede kabler for at FCCs bestemmelser skal overholdes.

Forsiktig

Endringer eller modifiseringer som ikke er uttrykkelig godkjent av produsenten kan ugyldiggjøre brukerens fullmakt, som er gitt av Federal Communications Commission, til å bruke denne projektoren.

Vilkår for bruk

Denne enheten overensstemmer med del 15 i FCC-kravene. Bruk er underlagt de følgende to betingelsene:

1. Apparatet kan ikke forårsake skadelige forstyrrelser, og
2. Denne enheten må godta mottatt interferens, medregnet interferens som kan forårsake uønsket drift.

Merknad: Kanadiske brukere

Dette digitale apparatet i klasse B overholder canadiske ICES-003.

Remarque à l'intention des utilisateurs canadiens

Cet appareil numérique de la classe B est conforme à la norme NMB-003 du Canada.

Overensstemmelseserklæring for EU-land

- EMC-direktiv 2014/30/EC (medregnet endringer)
- Lavspenningsdirektivet 2014/35/EC
- R & TTE-direktivet 1999/5/EC (hvis produktet har RF-funksjon)

WEEE



Instruksjoner for kassering

Ikke kast dette elektroniske apparatet i søpla når det kasseres. For å minimere forurensing og sikre så god beskyttelse av det globale miljøet som mulig bør det resirkuleres.

INTRODUKSJON

Pakkeoversikt

Pakk ut forsiktig, og kontroller at elementene som er oppført nedenfor under Standard tilbehør er til stede. Noen av elementene under Ekstraustyr er kanskje ikke tilgjengelige avhengig av modell, spesifisering og område. Ta kontakt med kjøpstedet. Noe tilbehør kan variere fra område til område.

Garantikortet leveres kun i enkelte områder. Ta kontakt med forhandleren for mer informasjon.

Standard tilbehør

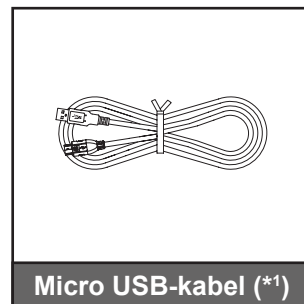
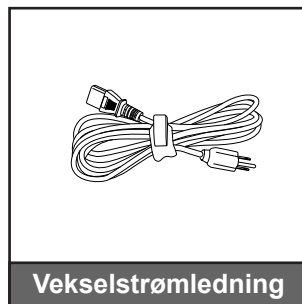
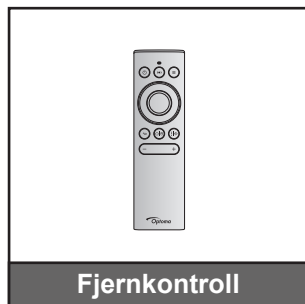
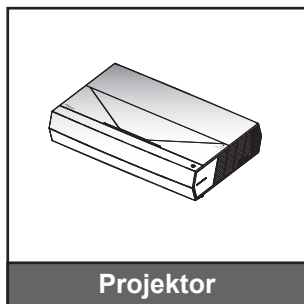

Merk:

- Den faktiske fjernkontrollen kan variere avhengig av region.
- (*1) For lading av fjernkontroll.
- (*2) Informasjon om europeisk garanti finnes på www.optoma.com.
- (*3) Bruk de medfølgende avstandskortene for å fastsette riktig avstand fra projeksjonsflaten for projektoren. Du finner detaljer i installasjonsveiledningen til SmartFIT.



Skann QR-koden eller besøk følgende nettside:
<https://www.optoma.com/support/download>

INTRODUKSJON

Produktoversikt

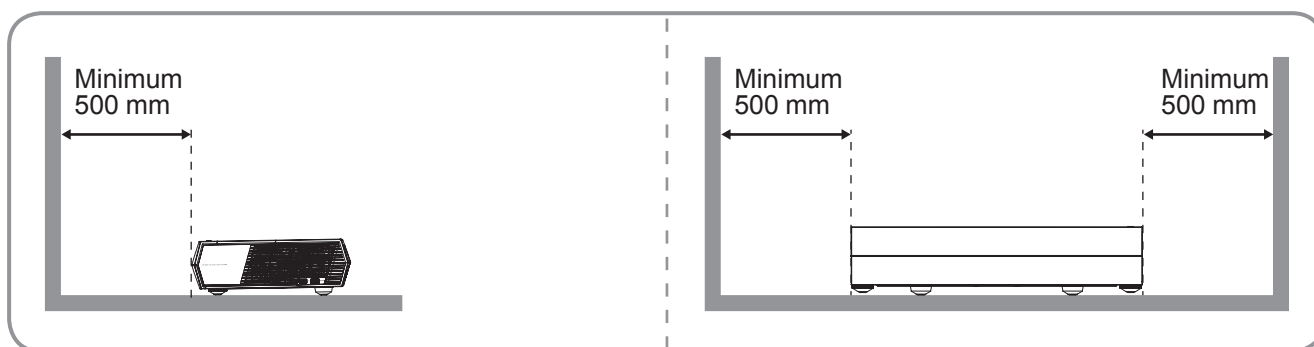
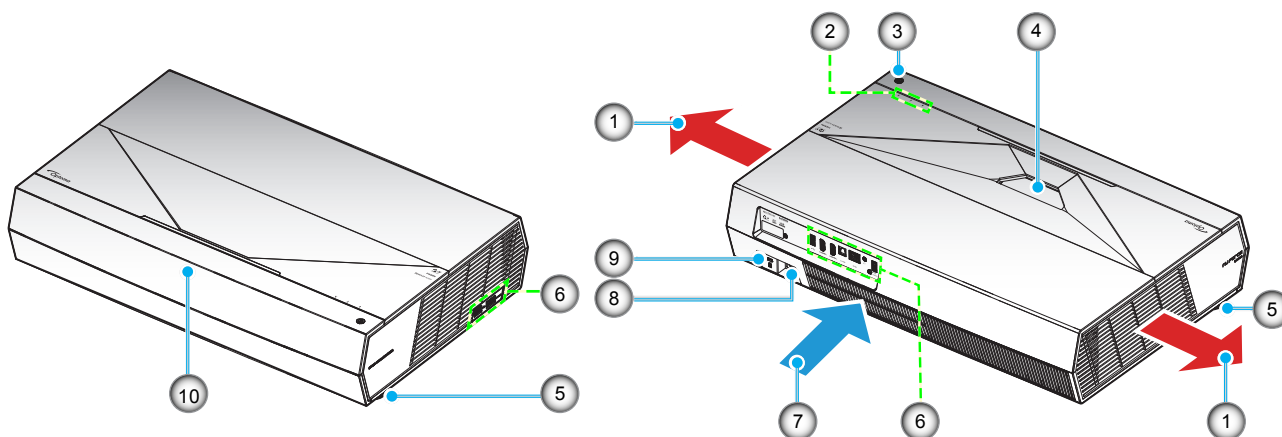

Merk:

- Ikke blokker projektorens luftinn- og uttaksventilene.
- Når projektoren i et lukket rom, må du la det være minst 50cm (19") klaring rundt luftinn- og uttaksventilene.

Nei	Element	Nei	Element
1.	Ventilasjon (uttak)	6.	Inngang/utgang
2.	LED-indikatorer	7.	Ventilasjon (inntak)
3.	Strømknapp	8.	Strømkontakt
4.	Linse	9.	Kensington™ låseport
5.	Vipp-justeringsfot	10.	IR-mottaker

INTRODUKSJON

Tilkoblinger

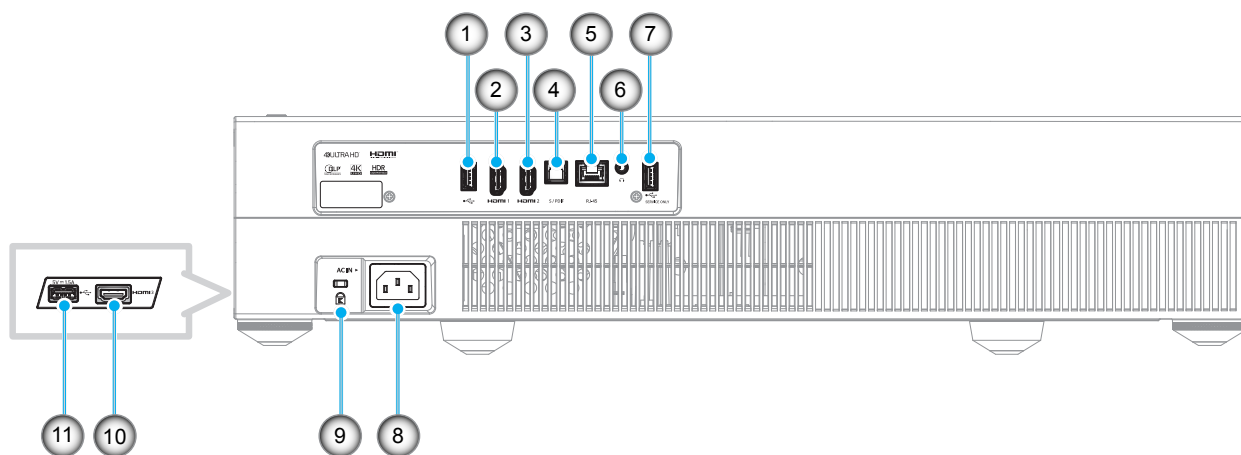

Nei	Element	Nei	Element
1.	USB 2.0-port / USB-mediespiller	7.	USB 2.0-port (kun service)
2.	HDMI 1-port (HDMI v2.0 (ARC))	8.	Strømkontakt
3.	HDMI 2-port (HDMI v2.0)	9.	Kensington™ låseport
4.	S/PDIF-port (digital utgang)	10.	HDMI 3-port (HDMI v2.0)
5.	RJ-45-port	11.	USB 2.0-port (strøm 5 V --- 1,5A) (*)
6.	Lydutgangsport		

Merk: (*) Anbefales ikke for lading av mobiltelefon.

Tastatur og LED-indikatorer

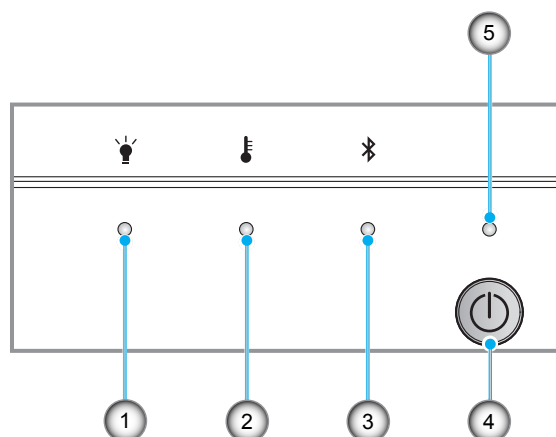

Nei	Element	Nei	Element
1.	Lysdiode for lampe	4.	Strømknapp
2.	Temp-LED	5.	Strømlampe
3.	Bluetooth-LED		

INTRODUKSJON

Fjernkontroll

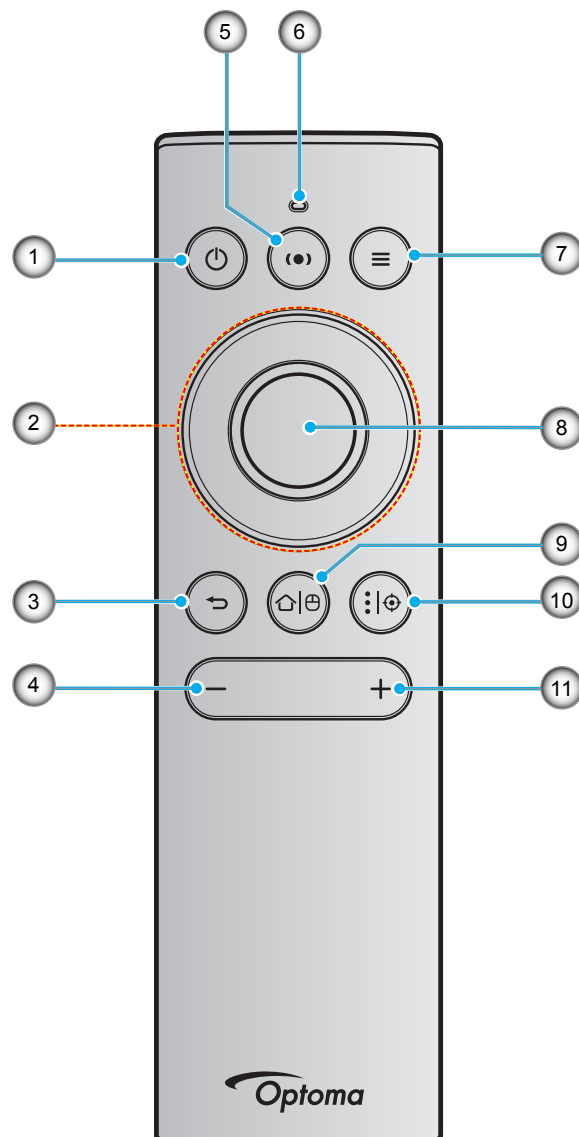



Nei	Element	Nei	Element
1.	Strøm på / ventemodus	3.	Tilbake
2.	Fire retningsvalgknapper: Opp Venstre Høyre Ned	4.	Volum -
		5.	Høytalermodus på
		6.	LED-indikator
		7.	Projektormeny/hurtigmeny
		8.	OK
		9.	Hjem / Aktiver/deaktiver luftmus
		10.	Android-appinnstillinger/Fokus
		11.	Volum +

Merk: Fjernkontrollen støtter både infrarød (IR) og Bluetooth-overføring. Den kan også brukes som en luftmus.

INTRODUKSJON

Pare Bluetooth-fjernkontrollen med projektoren

Hold inne knappene «|» og «» **samtidig** i 5 sekunder. Enheten er i paringsmodus hvis status-LED-lampen på Bluetooth-fjernkontrollen blinker blått.

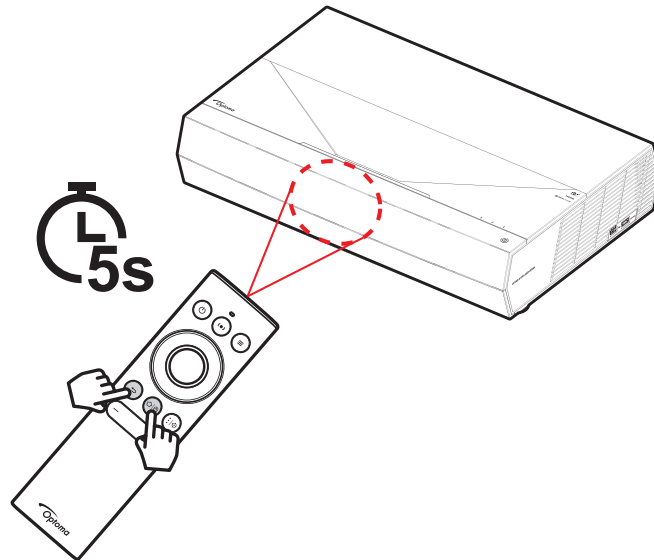

Paringsprosessen tar ca. 20 sekunder. Hvis paringen er vellykket, vil status-LED-lampen på Bluetooth-fjernkontrollen lyse solid blått når en knapp trykkes. Ellers blir status-LED-lampen på Bluetooth-fjernkontrollen grønn når en knapp trykkes.

Hvis Bluetooth-fjernkontrollen ikke trykkes på 10 minutter, går den automatisk inn i hvilemodus og Bluetooth-enheten kobles fra.

Merk:

- *Den faktiske fjernkontrollen kan variere avhengig av region.*
- *Noen knapper brukes ikke på visse modeller som ikke støtter disse funksjonene.*

OPPSETT OG MONTERING

Montere projektoren

Projektoren er utformet for å kunne monteres med en av to mulige plasseringer.

Du velger hvordan du monterer projektoren avhengig av oppsettet til rommet og personlige preferanser. Ta hensyn til størrelsen og plasseringen av skjermen, plasseringen til et egnet strømuttak samt plasseringen og avstanden mellom projektoren og resten av utstyret.

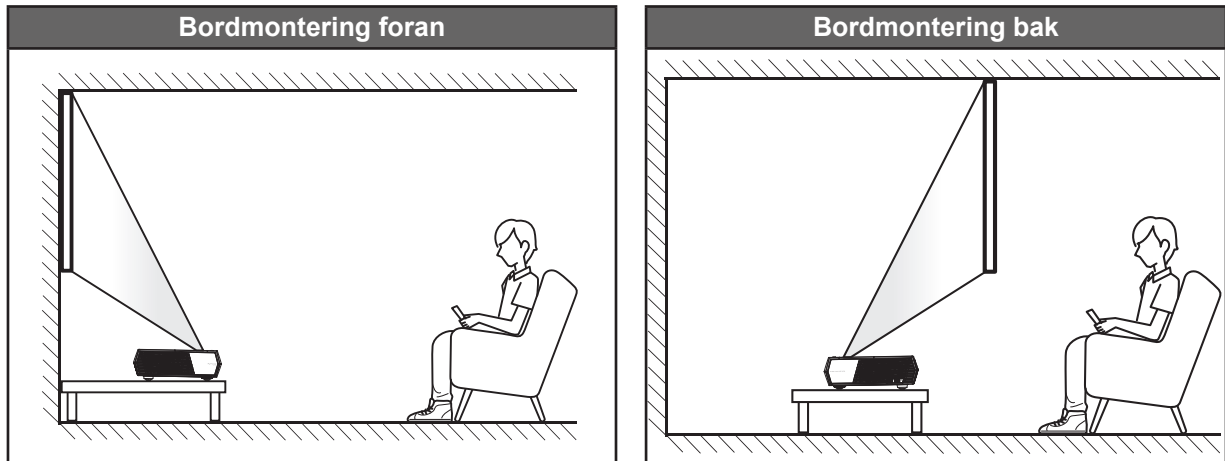

- Du finner informasjon om hvilken bildestørrelse som fås ved en gitt projektorplassering i avstandstabellen på side 55.
- Du finner informasjon om hvilken bildestørrelse som fås ved en gitt avstand i avstandstabellen på side 55.

Merk:

- *Jo lenger unna projektoren plasseres fra skjermen, jo større blir den projiserte bildestørrelsen, og vertikal forskyvning øker også tilsvarende.*
- *Den vertikale forskyvningen kan fra projektor til projektor grunnet begrensninger i optisk produksjon. Det kan forekomme ytterligere justeringer ved bytte av projektorer.*

VIKTIG!

Ikke bruk projektoren på annen måte enn på en bordflate. Projektoren skal være vannrett og ikke vippt enten forover/bakover eller til venstre/høyre. Enhver annen retning vil ugyldiggjøre garantien og kan forkorte levetiden til selve projektoren. Du kan få råd om ikke-standard montering ved å ta kontakt med Optoma.

OPPSETT OG MONTERING

Koble kilder til projektoren

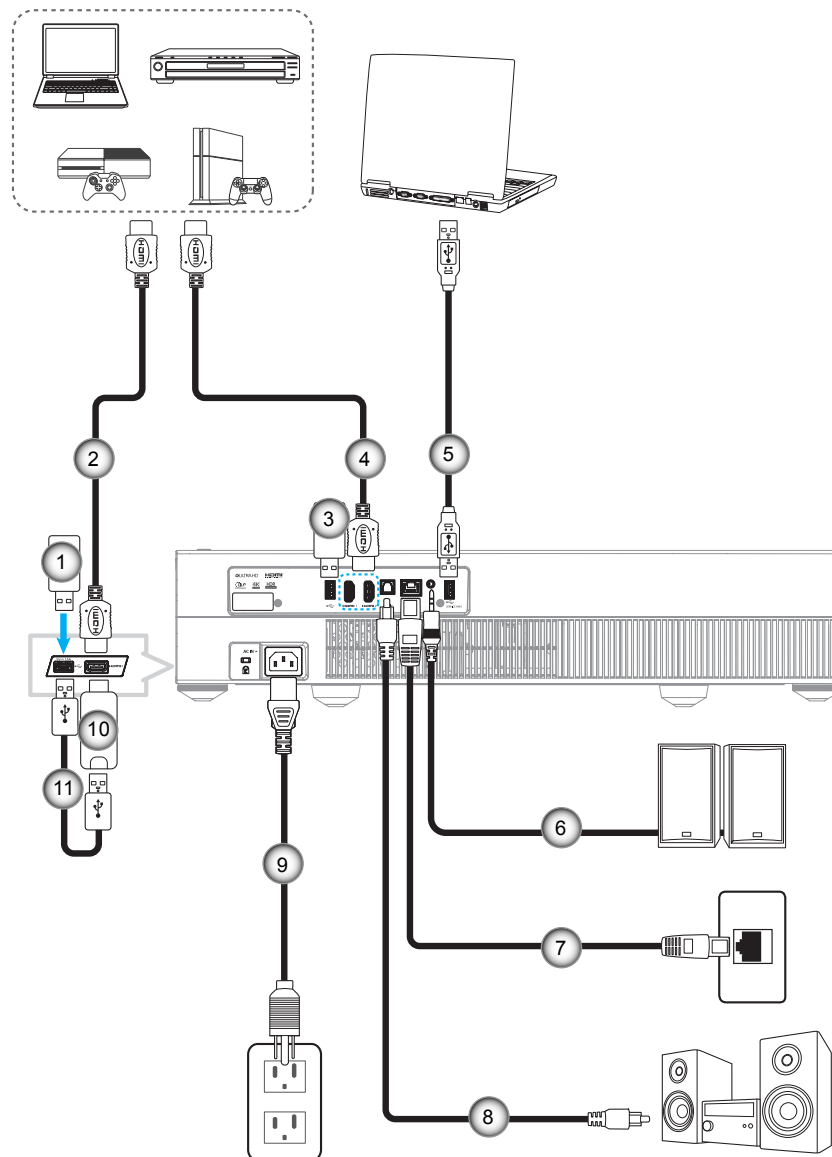

Nei	Element
1.	USB-minnepinne
2.	HDMI-kabel
3.	USB-minnepinne
4.	HDMI-kabel

Nei	Element
5.	USB-kabel (kun service/DDP-fastvareoppgradering)
6.	Lydutgangskabel
7.	RJ-45-kabel (for Internett)
8.	S/PDIF ut-kabel

Nei	Element
9.	Strømledning
10.	HDMI-dongle
11.	USB-strømkabel

Merk: Du kan koble en USB-mus eller et tastatur til USB-porten.

OPPSETT OG MONTERING

Justere det projiserte bildet

Bildehøyde

Projektoren er utstyrt med heiseføtter for justering av bildehøyden.

1. Plasser den justerbare foten som du vil tilpasse på undersiden av projektoren.
2. Roter den justerbare foten med eller mot klokken for å senke eller heve projektoren.

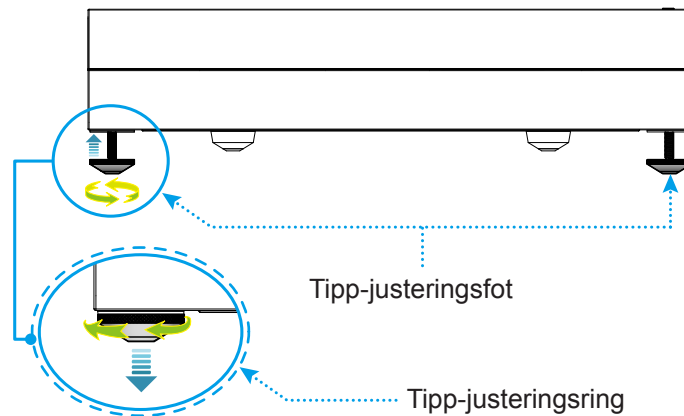

Merk: Hvis du vil sette projektoren i vater, dreier du de justerbare føttene og fester et fotavstandstykke på begge føttene. Stram deretter føttene.

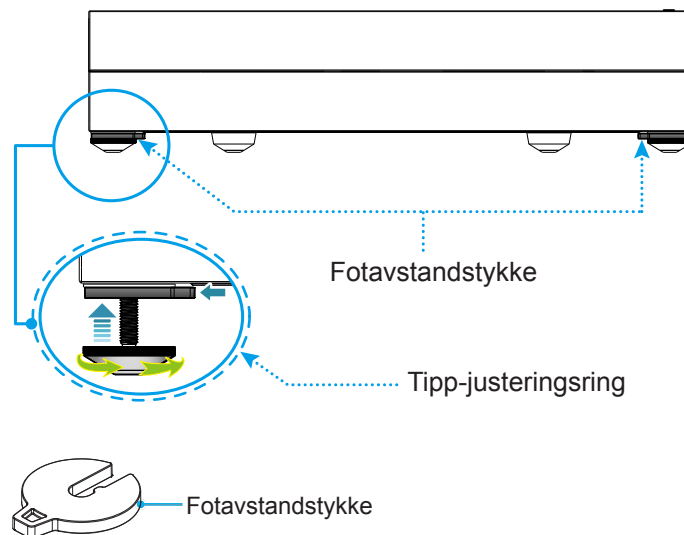

OPPSETT OG MONTERING

Sette opp fjernkontrollen

Lade fjernkontrollen

For å lade fjernkontrollen kobler du den ene enden av micro USB-kabelen til USB-porten på bunnen av fjernkontrollen og den andre enden til en USB-port på en enhet som støtter lading. Dette kan være USB 2.0-porten på siden av projektoren.

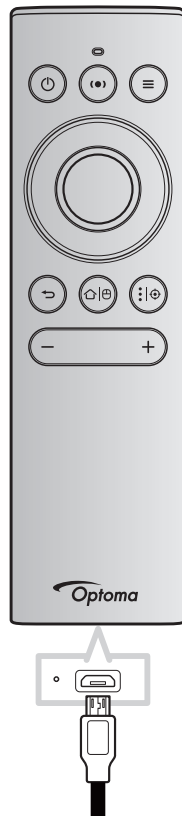

VARER VARSOM:



Observer følgende sikkerhetsforholdsregler for en sikker operasjon:

- Unngå kontakt med vann eller væske.
- Ikke utsett fjernkontrollen for fukt eller varme.
- Ikke la fjernkontrollen falle ned.

Merk:

- *Vi fraråder bruk av fjernkontrollen mens den lades.*
- *Fjernkontrollen går automatisk i hvilemodus etter 10 minutter uten aktivitet.*
- *Trykk en av knappene for å vekke fjernkontrollen. Når knappen trykkes, vekkes fjernkontrollen, men den tilhørende funksjonen utføres ikke. Du kan utføre den tilhørende funksjonen ved å trykke knappen igjen.*

Om luftmusen

- Hold inne «|» for å aktivere eller deaktivere luftmusen.
Merk: *Luftmusfunksjonen deaktiveres automatisk når fjernkontrollen er i hvilemodus eller når knappene «Opp», «Ned», «Venstre» eller «Høyre» trykkes.*
- Lad fjernkontrollen når strømmen i batteriet går under 20 % og LED-indikatoren begynner å blinke rødt.
- Under lading lyser LED-indikatoren rødt. Når lading er fullført, lyser LED-indikatoren grønt.
Merk: *Batteriet fullades på ca. 1,5 time. Batteriet har en kapasitet på 250 mAh (0,925 Wh).*

BRUKE PROJEKTOREN

Skru av/på projektoren

Strømmen er på

1. Koble den ene enden av strømkabelen til strømkontakten på projektoren og den andre enden til en stikkontakt. Strømlampen vil lyse rødt når tilkoblet.
2. Slå på projektoren ved å trykke «» enten på toppen av projektoren eller på fjernkontrollen.

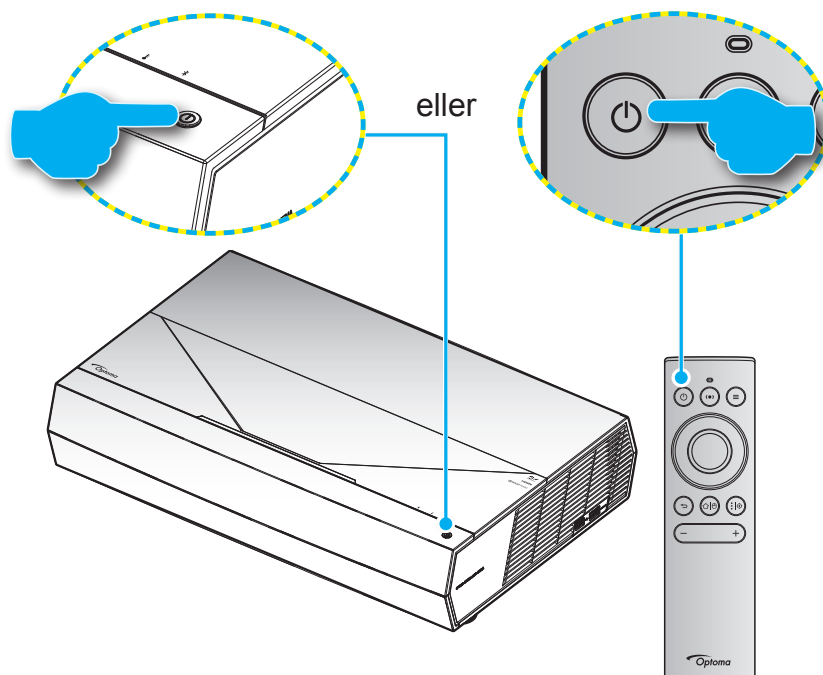

Under oppstart blinker strømlampen hvitt, og under normal drift lyser den hvitt konstant.

Merk: Hvis strømmodus (ventemodus) er satt til «Eco (Øko)», så slås projektoren på ved hjelp av det infrarøde signalet fra fjernkontrollen. Hvis strømmodus (ventemodus) er satt til «Smart Home (Smarthjem)», så slås projektoren på ved hjelp av Bluetooth-signalet fra fjernkontrollen.

BRUKE PROJEKTOREN

Effektiv rekkevidde

Det er en infrarød fjernkontrollsensor (IR) på forsiden av projektoren. Sørg for at du holder fjernkontrollen i en vinkel på $\pm 15^\circ$ vinkelrett mot projektorens IR-fjernkontrollsensor for at den skal fungere på riktig måte. Avstanden mellom fjernkontrollen og sensoren bør være maks. 7 meter (ca. 22 fot).

Du kan også bruke fjernkontrollen ved å peke den mot det projiserte bildet.

Merk: Når du peker fjernkontrollen direkte (med 0 grader vinkel) mot IR-sensoren, bør avstanden mellom fjernkontrollen og sensoren ikke være lengre enn 10 meter (ca. 32 fot).

- Kontroller at det ikke er noen hindringer mellom fjernkontrollen og IR-sensoren på projektoren som kan blokkere den infrarøde strålen.
- Kontroller at IR-senderen på fjernkontrollen ikke lyses direkte på av sollys eller lysrør.
- Hold fjernkontrollen minst 2 meter borte fra lysstoffrør, eller så kan den ikke fungere.
- Hvis fjernkontrollen er nær et lysrør av omformertypen, kan den ikke alltid fungere.
- Hvis fjernkontrollen og projektoren er svært nær hverandre, kan fjernkontrollen ikke alltid fungere.
- For paring med Bluetooth slår du på projektoren og sikter fjernkontrollen mot det området som er merket med en rød sirkel på bildet nedenfor.
- Hvis ventestrømmodus er satt til «Øko», må du sørge for at du peker fjernkontrollen direkte mot IR-mottakeren etter at projektoren er slått på.

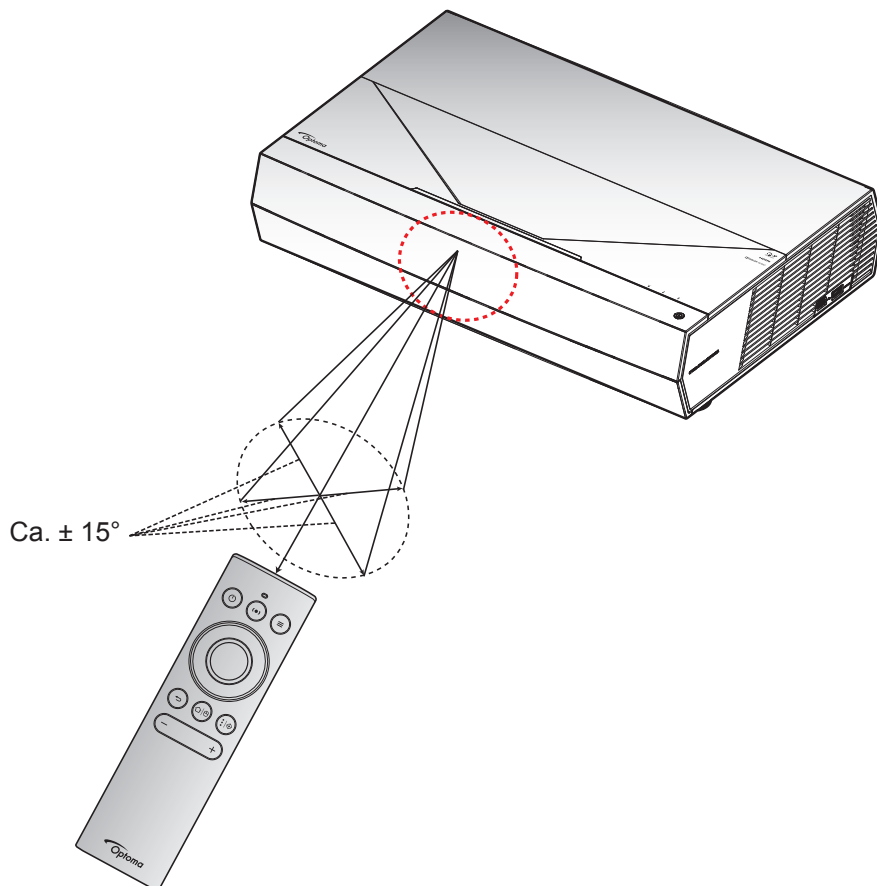

BRUKE PROJEKTOREN

Første gang projektoren slås på, blir du bedt om å gjøre innledende oppsett, inkludert valg av, projiseringsretning, foretrukket språk, konfigurering av nettverksinnstillinger og mer. Først når skjermen **Setup Complete! (Oppsett fullført)** vises, er projektoren klar til bruk.

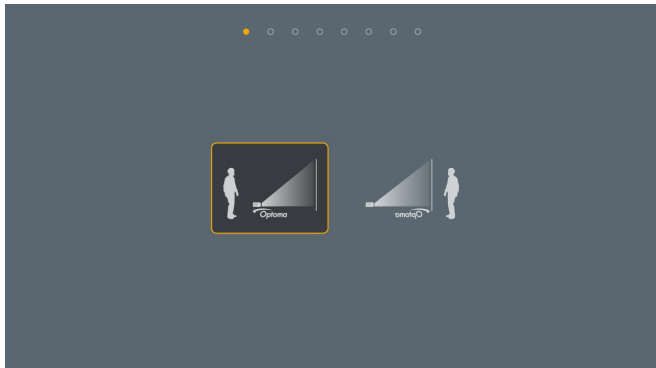

[Projiseringssskjerm]



[Språksskjerm]

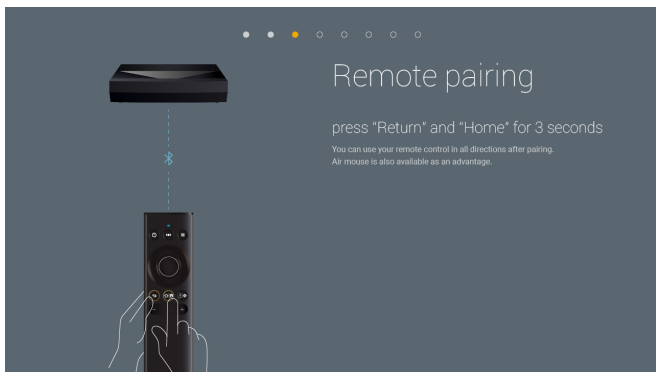

[Ekstern paringsskjerm]

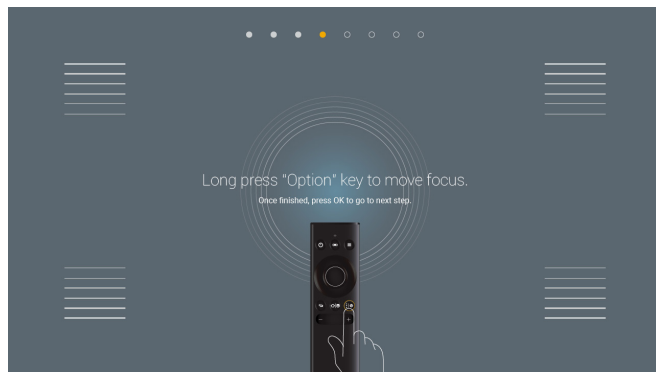

[Ekstern paringsskjerm (fortsett)]

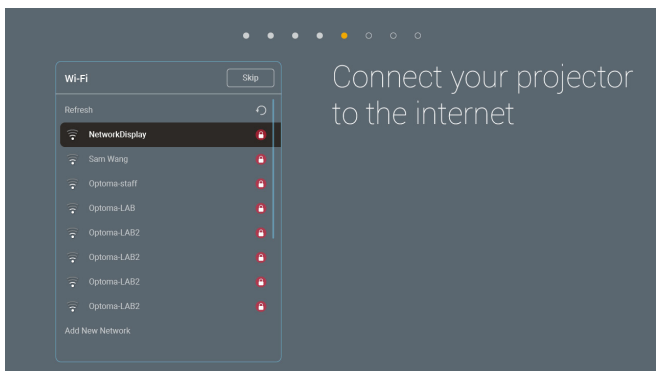

[Nettverksskjerm]

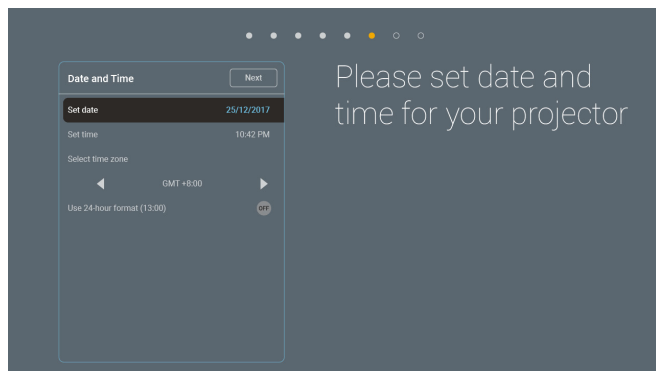

[Dato og klokkeslett-skjerm]

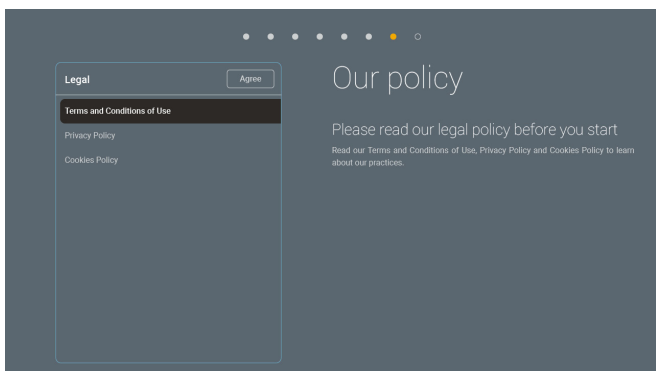

[Forskriftsskjerm]

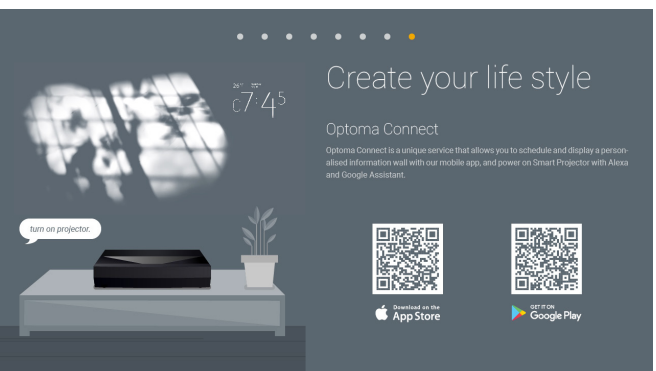

[Optoma Connect-skjerm]

BRUKE PROJEKTOREN

Slå av

1. Slå av projektoren ved å trykke «⏻»-knappen enten på toppen av projektoren eller på fjernkontrollen. Følgende melding vises:

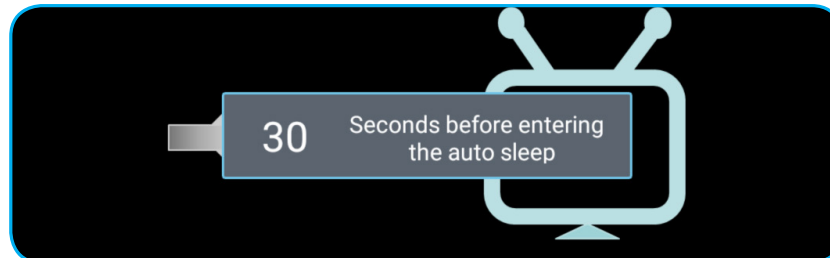

2. Kjøleviftene fortsetter å kjøre i omtrent 10 sekunder for en kjølesyklus, og strøm-LED-lampen blinker hvitt. Når strøm-LED-lampen lyser rødt, betyr det at projektoren har gått inn i ventemodus. Hvis du ønsker å slå på projektoren igjen, må du vente til den har kjølt seg ned og har gått inn i ventemodus. Når projektoren er i ventemodus, trykker du «⏻»-knappen enten på toppen av projektoren eller på fjernkontrollen igjen for å slå den på.
3. Koble strømledningen fra stikkkontakten og projektoren.

Merk:

- *Du bør ikke slå på projektoren med en gang etter at du har slått den av.*
- *Projektoren slår seg som standard av automatisk etter 20 minutter uten aktivitet. Du kan endre ventetiden i «Auto Power off (min.) (Skrum av automatisk (min.))»-menyen i «System-innstillinger → Power (Strøm)». Hvis du vil at projektoren skal gå i hvilemodus i stedet, deaktiverer du automatisk avslåing og angir søvnintervallet i «System-innstillinger → Power (Strøm) → Sleep Timer (Sovtidtaker (min.))».*
- *Slå av projektoren umiddelbart ved å trykke «⏻»-knappen enten på toppen av projektoren eller på fjernkontrollen to ganger.*

BRUKE PROJEKTOREN

Bruke projektoren som trådløs høyttaler

Med den innebygde Bluetooth-modulen kan du lytte til musikken din trådløst fra mobiltelefon, nettbrett eller annen Bluetooth-enhet.

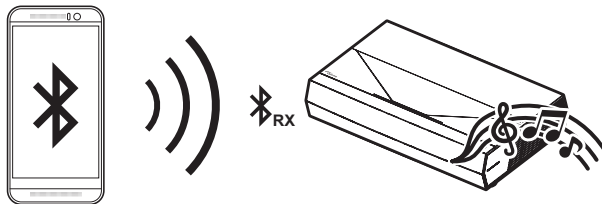

Merk: Projektoren og Bluetooth-enheten trenger bare å pares én gang. Etter paring kobler projektoren automatisk til Bluetooth-enheten hver gang den slås på. Hvis Bluetooth-enheten ikke er slått på, kobler ikke projektoren til den.

Pare Bluetooth-enheten med projektoren

1. Sett ventestrømmodus på projektoren til «Smart Home (Smarthjem)» på «System-innstillinger → Power (Strøm)-menyen → Power Mode (Standby) (Strømmodus (Hvilemodus))».
2. Trykk «(●)»-knappen på fjernkontrollen for å sette projektoren i høyttalermodus.



3. Når du parer Bluetooth-enheten med projektoren, blinker Bluetooth-LED-indikatoren på projektoren hvitt.
4. På Bluetooth-enheten trykker du **Settings (Innstillinger)** og aktiverer Bluetooth-funksjonen. Søk deretter etter projektoren.

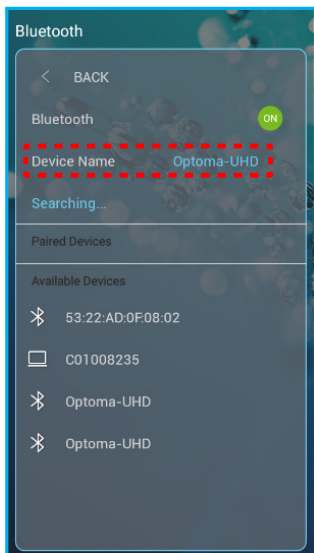

5. Trykk projektornavnet og start paring.
6. Når paringen er vellykket, lyser projektoren konstant hvitt.
7. På Bluetooth-enheten din blir du gjennom og velger sangen du vil spille av. Du kan bruke «—»- og «+»-knappen på fjernkontrollen for å justere lydstyrken.

Merk:



- *Projektoren kan lagre paringsinformasjon for opptil 10 enheter. Men kun én Bluetooth-enhet kan tilkoblet på én gang.*
- *Sørg for at avstanden mellom Bluetooth-enheten og projektoren er mindre enn 10 meter.*

BRUKE PROJEKTOREN

Oversikt over Hjem-skjermen

Hjem-skjermen vises hver gang du starter projektoren. Den inneholder dato og klokkeslett for systemet, systemstatus, ikoner for å få tilgang til skjermmenyen, projektorinnstillingsmenyen, apper, inngangskilder og mer.

Bruk knappene på fjernkontrollen til å navigere på Hjem-skjermen.

Du kan når som helst gå tilbake til Hjem-skjermen ved å trykke «|

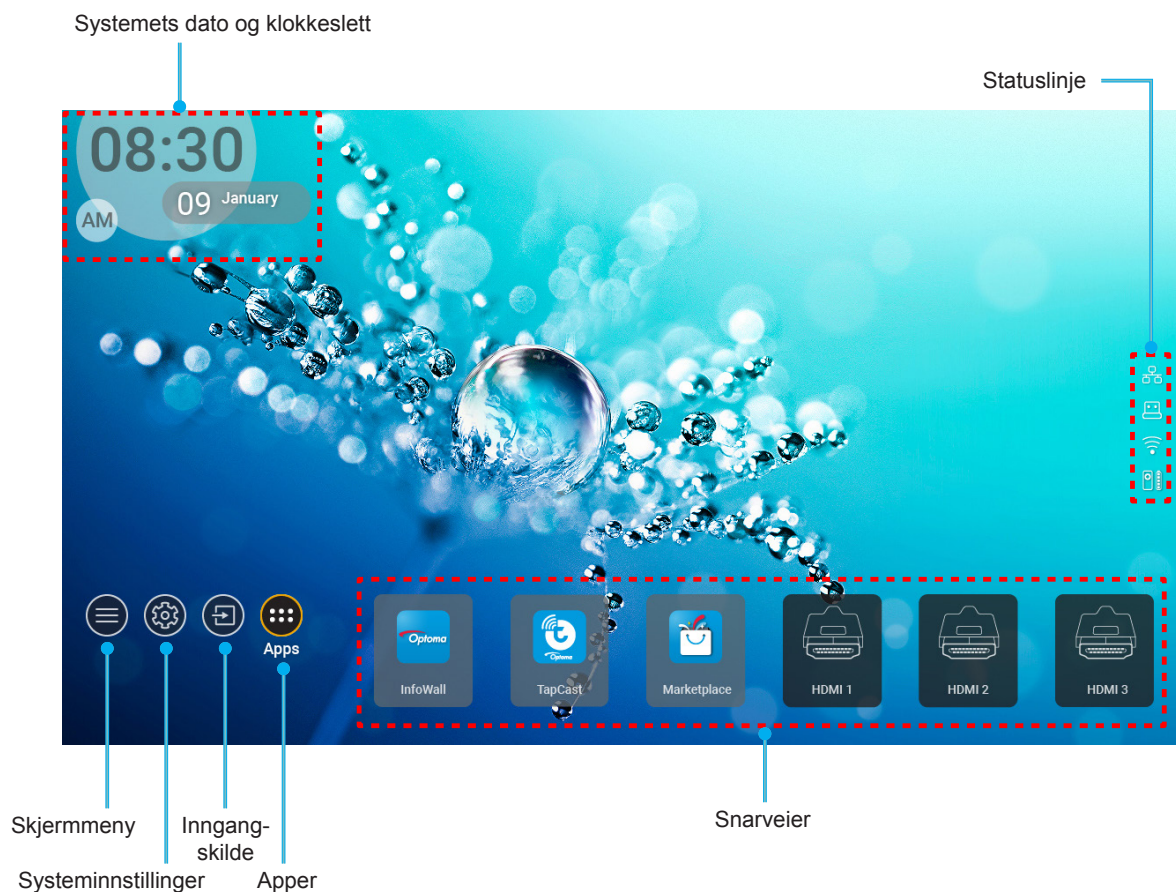
» på fjernkontrollen, uansett hvor du er i grensesnittet.

Merk: Meny eller elementet som er valgt utheves i oransje, for eksempel «Apper» på bildet over.

Systemets dato og klokkeslett

Dato og klokkeslett vises på hjem-skjermen hvis projektoren er koblet til nettverket. Standardinnstillingen er 10:00, 01.01.2019. AM/PM vises kun hvis 24-timersformatet er av.

Parametere for dato og klokkeslett kan endres ved å velge det tilsvarende feltet på skjermen. Innstillingssiden for dato og klokkeslett åpnes automatisk. Utfør deretter endringene.

BRUKE PROJEKTOREN

Projektorinnstillinger-meny (skjermmeny)

Trykk «**≡**» på fjernkontrollen eller på Hjem-skjermen, og velg skjermmenyen «**☰**» for å se gjennom projektorinformasjon eller administrere ulike innstillinger relatert til bilde, visning, 3D, lyd og oppsett.

Generell meny navigasjon

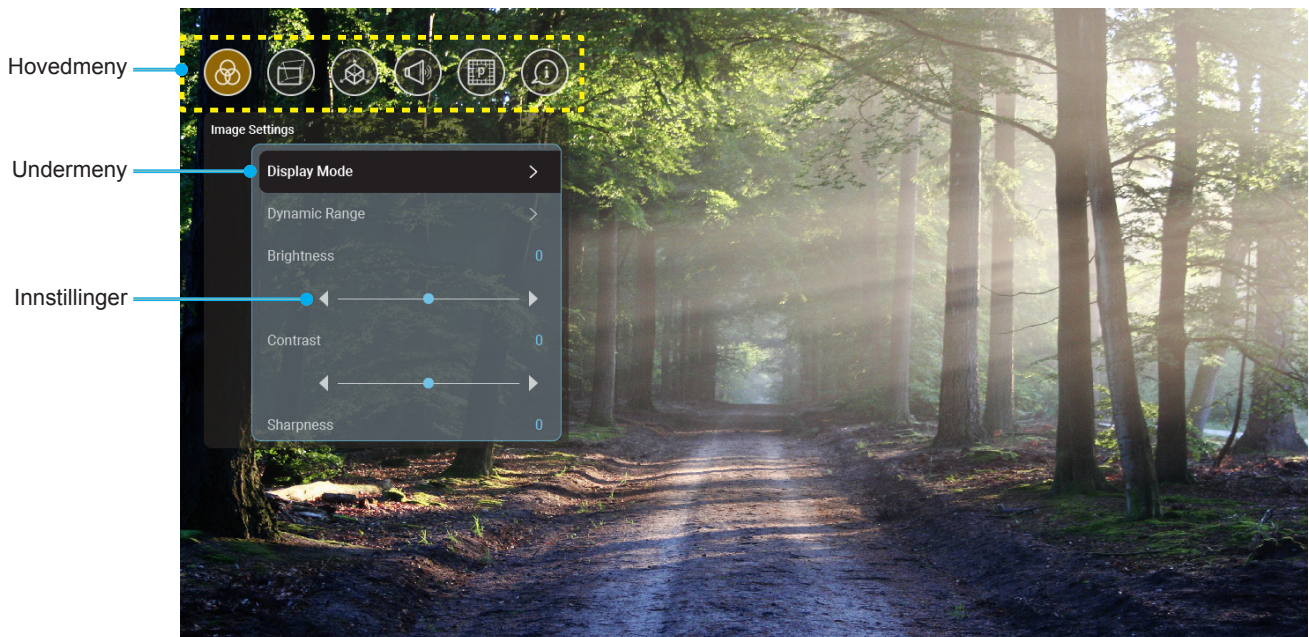

1. Når skjermmenyen vises, bruker du navigeringstastene for opp og ned for å velge et element i hovedmenyen. Når du velger noe på en bestemt side, trykker du «**OK**» for å komme til undermenyen.
2. Trykk «**Venstre**»- og «**Høyre**»-knappene for å velge ønsket menyelement. Trykk deretter «**OK**» for å åpne undermenyen.
3. Trykk «**Opp**»- og «**Ned**»-knappene for å velge ønsket element i undermenyen.
4. Trykk «**OK**»-knappen for å aktivere eller deaktivere en innstilling, eller trykk «**Venstre**»- og «**Høyre**»-knappene for å justere en verdi.
5. Velg neste element som skal endres i undermenyen og endre som beskrevet over.
6. Trykk «**↶**» for å gå ut (flere ganger om nødvendig). OSD-menyen vil lukkes og projektoren vil automatisk lagre de nye innstillingene.

BRUKE PROJEKTOREN

Skjermmenyens menytre

Merk: Skjermmenyen vises på samme språk som systemet. Endre språk i Systeminnstillinger-menyen om nødvendig.

Nivå 1	Nivå 2	Nivå 3	Nivå 4	Verdi	
Image Settings (Bildeinnstillinger)	Display Mode (Skjermmodus)			Cinema (Kino)	
				HDR	
				HLG	
				HDR SIM.	
				Game (Spill)	
				Reference (Referanse)	
				Bright (Lys)	
				User (Bruker)	
				3D	
				ISF Day (ISF dag)	
				ISF Night (ISF natt)	
				ISF HDR	
				ISF HLG	
			ISF 3D		
	Dynamic Range (Dynamisk område)	HDR/HLG			Auto [Standard]
					Off (AV)
		HDR Picture Mode (HDR-bildemodus)			Bright (Lys)
					Standard
					Film
				Detail (Detalj)	
	Brightness (Lysstyrke)				-50 ~ +50
	Contrast (Kontrast)				-50 ~ +50
	Sharpness (Skarphet)				1 ~ 15
	Color (Farve)				-50 ~ +50
	Tint (Glød)				-50 ~ +50
	Gamma		Film		
			Video		
			Graphics (Grafikker)		
			Standard(2.2)		
			1.8		
			2.0		
			2.4		
Color Settings (Fargeinnstillinger)	Color Temperature (Fargetemperatur)	BrilliantColor™		1 ~ 10	
				Warm (Varm)	
				Standard	
				Cool (Kjølig)	
				Cold (Kald)	



BRUKE PROJEKTOREN

Nivå 1	Nivå 2	Nivå 3	Nivå 4	Verdi	
Image Settings (Bildeinnstillinger)	Color Settings (Fargeinnstillinger)	Color Matching (Fargesamsvar)	Color (Farve)	R [Standard]	
				G	
				B	
				C	
				Y	
				M	
				W	
		Hue (Fargetone)	-50 ~ +50 [Standard:0]		
		Saturation (Metning)	-50 ~ +50 [Standard:0]		
		Gain (Økning)	-50 ~ +50 [Standard:0]		
		Reset (Nullstill)	Cancel (Avbryt) [Standard] Yes (Ja)		
		Exit (Avslutt)			
		RGB Gain/Bias (RGB økn./stnd.)	Red Gain (Rød forsterking)	-50 ~ +50	
			Green Gain (Grønn forst.)	-50 ~ +50	
	Blue Gain (Blå forst.)		-50 ~ +50		
	Red Bias (Rød lysstyrke)		-50 ~ +50		
	Green Bias (Grønn grunninnst.)		-50 ~ +50		
	Blue Bias (Blå grunninnst.)		-50 ~ +50		
	Reset (Nullstill)		Cancel (Avbryt) [Standard] Yes (Ja)		
	Exit (Avslutt)				
	Brightness Mode (Lysstyrkemodeus)			DynamicBlack 1	
				DynamicBlack 2	
				DynamicBlack 3	
				Power (Strøm) (Effekt = 100 % / 95 % / 90 % / 85 % / 80 % / 75 % / 70 % / 65 % / 60 % / 55 % / 50 %)	
		PureMotion			Off (AV)
					1
				2	
Reset (Nullstill)			3		
			Cancel (Avbryt) Reset (Nullstill)		
Display (Skjerm)	Geometric Correction (Geometrikorreksjon)	Warp Control (Vridningskontroll)		Off (AV) [Standard] On (På)	
		Warp Calibration (Vridningskalibrering)		Trykk « Opp »/« Ned »/ « Venstre »/« Høyre » for å fokusere punktet, og trykk « OK » for å velge punktet. Trykk deretter « Opp »/« Ned »/« Ven- stre »/« Høyre » for å forskyve plasseringen til valgt punkt. [Standard: Topp-venstre].	

BRUKE PROJEKTOREN

Nivå 1	Nivå 2	Nivå 3	Nivå 4	Verdi	
Display (Skjerm)	Geometric Correction (Geometrikorreksjon)	Move Increment (Flytt økning)		0,5	
				1	
				4 [Standard]	
				16	
				32	
				64	
		Options (Muligheter)	Warp Sharpness (Vridningsskarphet)		0–9 [Standard: 9]
				Warp Number (Vridningstall)	2x2
					3x3 [Standard]
			5x5		
			Warp Inner (Vri indre)		Off (AV) [Standard]
					On (På)
			Cursor Color (Markørfarge)		Green (Grønn) [Standard]
					Magneta
					Red (Rød)
					Cyan
			Grid Color (Rutenettfarge)		Green (Grønn) [Standard]
					Magneta
					Red (Rød)
		Cyan			
		Reset (Nullstill)			
	Aspect Ratio (Bilsideforhold)			4:3	
				16:9	
				Auto	
	EDID Reminder (EDID-påminnelse)			On (På) [Standard]	
				Off (AV)	
	HDMI 1 EDID			1.4	
				2.0 [Standard]	
	HDMI 2 EDID			1.4	
				2.0 [Standard]	
	HDMI 3 EDID			1.4	
				2.0 [Standard]	
	Menu Settings (menyinnstillinger)	Menu Location (Menyplassering)		Øverst til venstre [Standard]	
				Topp høyre	
				Midt	
				Bunn venstre	
				Bunn høyre	
Menu Timer (Meny timer)			Off (AV)		
			5sec (5 sek.)		
		10sec (10 sek.)			

BRUKE PROJEKTOREN

Nivå 1	Nivå 2	Nivå 3	Nivå 4	Verdi
3D	3D Tech. (3D-tek.)			DLP-Link [Standard]
				3D-Sync (3D-synk.)
	3D Format (3D-Format)			Auto [Standard]
				SBS
				Top and Bottom (Øverst og nederst)
				Frame Sequential (Rammesekvensiell)
				Frame Packing (Rammepakning)
	3D Sync Invert (3D synk. invert)			On (På)
				Off (AV) [Standard]
	Reset (Nullstill)			Cancel (Avbryt)
			Reset (Nullstill)	
Audio (Lyd)	Internal Speaker (Intern høyttaler)			Off (AV)
				On (På) [Standard]
	Mute (Demp)			Off (AV) [Standard]
				On (På)
	Volume (Volum)			0 ~ 100 [Standard: 25]
				Bitstream
	Digital Output (Digital utgang)			PCM
				Auto [Standard]
				Movie (Film)
	Sound Effect (Lydeffekt)			Music (Musikk)
				Sport
				Game (Spill)
			Night (Natt)	
Internal Speaker Delay (Intern høyttalerforsinkelse) (ms)			-50→+50 (10 min. mellomrom) [Standard:0]	
			-50→+50 (10 min. mellomrom) [Standard:0]	
Setup (Oppsett)	Projection Mode (Projiseringsmodus)			Front  [Standard]
				Rear 
	Test Pattern (Testmønster)			Green Grid (Grønt rutenett)
				Magenta Grid (Magenta-rutenett)
				White Grid (Hvit rutenett)
				White (Hvit)
				Yellow Border (Gul kant)
	High Altitude (Høy høyde)			Off (AV) [Standard]
			On (På)	
Focus (Fokus)			Trykk «Venstre» eller «Høyre»	

BRUKE PROJEKTOREN

Nivå 1	Nivå 2	Nivå 3	Nivå 4	Verdi		
Information (Informasjon)	Display (Skjerm)	Display Mode (Skjermmodus)				
		Brightness Mode (Lysstyrkemodus)				
	Hardware (Maskinvare)	Power Mode (Standby) (Strømmodus (Hvilemodus))				
		High Altitude (Høy høyde)			On (På)	
					Off (AV)	
	Projection Hours (Projiseringsstimer)					
	Input Source (Inngangskilde)	Source (Kilde)				
		Resolution (Oppløsning)			00x00	
		Refresh Rate (Oppdateringshastighet)			0,00 Hz	
		Color Depth (Fargedybde)				
		Color Format (Fargeformat)				
	About (Om)	Regulatory (Forskrifts)				
		Serial Number (Serienummer)				
		FW Version	System			
			MCU			
	DDP					

Merk: Funksjoner varierer avhengig av modellen.

BRUKE PROJEKTOREN

Image settings-meny

Display Mode (Skjermmodus)

Det er mange fabrikkinnstillinger som er optimalisert for ulike typer bilder.

- **Cinema (Kino):** Gir beste farger for å se på film.
- **HDR:** Dekoder og viser innhold med høyt dynamisk område (HDR) for de dypeste svarte, lyseste hvite og levende kinematiske farger med REC.2020-fargeområdet. Denne modusen aktiveres automatisk hvis HDR er satt til PÅ (og HDR-innhold sendes til projektoren – 4K UHD Blu-ray, 1080p/4K UHD HDR-spill eller 4K UHD-videostrømming). Når HDR-modus er aktiv, kan andre visningsmoduser (Kino, Referanse osv.) ikke velges, da HDR gir farger som er svært nøyaktige og som overgår fargeprestasjonen til de andre visningsmodusene.
- **HLG:** For HDR-filmer med Hybrid-logginnhold.
- **HDR SIM.:** Forbedrer innhold som ikke er HDR med simulert høyt dynamisk område (HDR). Velg denne modusen for å forbedre gamma, kontrast og fargemetning for innhold som ikke er HDR (720p og 1080p fra Riks-TV/kabel-TV, 1080p Blu-ray, spill som ikke er HDR osv.). Denne modusen kan KUN brukes med innhold som ikke er HDR.
- **Game (Spill):** Velg denne modusen for å øke lysstyrken og responstid for videospill.
- **Reference (Referanse):** Denne modusen er ment for å reprodusere bildet på en måte som er så nært den måten filmregissøren hadde ment som mulig. Farve, fargetemperatur, lysstyrke, kontrast og gammainnstillinger er alle konfigurert til standard referansenivåer. Velg denne modusen for å se på video.
- **Bright (Lys):** Maksimal klarhet fra PC-inngang.
- **User (Bruker):** Lagre brukerens innstillinger.
- **3D:** Du må ha 3D-briller for å oppleve 3D-effekten. Kontroller at en Blu-ray 3D DVD-spiller er installert.
- **ISF Day (ISF dag):** Optimaliser bildet med ISF Day-modus for perfekt kalibrering og høy bildekvalitet.
- **ISF Night (ISF natt):** Optimaliser bildet med ISF Night-modus for perfekt kalibrering og høy bildekvalitet.
- **ISF HDR:** Optimaliser bildet med ISF HDR-modus for perfekt kalibrering og høy bildekvalitet.
- **ISF HLG:** Optimaliser bildet med ISF HLG-modus for perfekt kalibrering og høy bildekvalitet.
- **ISF 3D:** Optimaliser bildet med ISF 3D-modus for perfekt kalibrering og høy bildekvalitet.

Merk: For tilgang til og kalibrering av ISF-visningsmoduser kan du ta kontakt med din lokale forhandler.

Dynamic Range (Dynamisk område)

Konfigurer innstillingen for Høy dynamisk rekkevidde (HDR) og effekten når du viser video fra 4K HDR-Blu-ray-spillere, 1080p HDR- og 4K HDR-spillkonsoller, 4K HDR-strømmebokser og 4K HDR-strømmetjenester.

► HDR (Høy dynamisk rekkevidde)/HLG (Hybrid Log-Gamma)

- **Auto:** Automatisk registrer HDR-/HLG-signal.
- **Off (AV):** Slå av HDR-/HLG-behandling. Når dette satt til Av, vil projektoren IKKE dekode HDR-/HLG-innhold.

► HDR Picture Mode (HDR-bildemodus)

- **Bright (Lys):** Velg denne modusen for lysere og mer mettede farger.
- **Standard:** Velg denne modusen for naturlige flotte farger med en balanse mellom varme og kjølige toner.
- **Film:** Velg denne modusen for forbedrede detaljer og bildeskarpheit.
- **Detail (Detalj):** Velg denne modusen for forbedret detalj og bildeskarpheit i mørke scener.

BRUKE PROJEKTOREN

Brightness (Lysstyrke)

Justerer lysstyrken på bildet.

Contrast (Kontrast)

Kontrast kontrollerer forskjellen mellom de lyseste og mørkeste delene av bildet.

Sharpness (Skarphet)

Juster skarpheten på bildet.

Color (Farve)

Juster et videobilde fra sort/hvitt til helfarget bilde.

Tint (Glød)

Justerer fargebalansen mellom rød og grønn.

Gamma

Sett opp gammakurvetype. Etter at startoppsett og fininnstilling er fullført, brukes gammajusteringsstrinnene til å optimere bildeutmatingen.

- **Film:** For hjemmekino.
- **Video:** For video- eller TV-kilde.
- **Graphics (Grafikker):** For PC-/foto-kilde.
- **Standard(2.2):** For standardisert innstilling.
- **1.8 / 2.0 / 2.4:** For spesifikk PC-/fotokilde.

Color Settings (Fargeinnstillinger)

Konfigurer fargeinnstillinger.

- **BrilliantColor™:** Denne justeringen bruker en ny fargebehandlingsalgoritme og forbedringer for å gjøre det mulig med høyere lysstyrke med ekte, mer levende farger i bildet.
- **Color Temperature (Fargetemperatur):** Sett fargetemperatur til Warm (Varm), Standard, Cool (Kjølig) eller Cold (Kald).
- **Color Matching (Fargesamsvar):** Juster fargetone, metning og forsterkning for R (rød), G (grønn), B (blå), C (cyan), Y (gul), M (magenta) eller W (hvit) farge.
Merk: Velg «Reset (Nullstill)» for å tilbakestille innstillingene for fargesamsvar, og/eller velg «Exit (Avslutt)» for å gå ut av Fargesamsvar-menyen.
- **RGB Gain/Bias (RGB økn./stnd.):** Disse innstillinger gjør det mulig å konfigurere lysstyrke (forsterkning) og kontrast (forspenning) i et bilde.
Merk: Velg «Reset (Nullstill)» for å tilbakestille innstillingene for fargesamsvar RGB-økning/-forsterkning, og/eller velg «Exit (Avslutt)» for å gå ut av RGB-økning/-forsterkning-menyen.

Brightness Mode (Lysstyrkemode)

Velg innstilling for lysstyrkemode.

PureMotion

Velg PureMotion-innstillingen for å gjøre video filmet i 24 b/s jevnere og kompensere for uskarp bevegelse. Velg «Off (AV)» for å deaktivere PureMotion.

Reset (Nullstill)

Gå tilbake til fabrikkinnstillingene for bildeinnstillinger.

BRUKE PROJEKTOREN

SKJERM-meny

Aspect Ratio (Bildesideforhold)

Velg sideforhold til bildet som vises.

- **4:3:** Formatet er for 4:3-inngangskilder.
- **16:9:** Dette formatet er for 16:9-kilder som HDTV og DVD, beregnet for widescreen-tv.
- **Auto:** Velg automatisk mest passende visningsformat.

4K UHD-skaleringstabell:

16 : 9-skjerm	480i/p	576i/p	720p	1080i/p	2160p
4x3	Skaler til 2880 x 2160.				
16x9	Skaler til 3840 x 2160.				
Auto	- Hvis kilden er 4:3, blir skjermtypen automatisk skalert til 2880 x 2160. - Hvis kilden er 16:9, blir skjermtypen automatisk skalert til 3840 x 2160. - Hvis kilden er 15:9, blir skjermtypen automatisk skalert til 3600 x 2160. - Hvis kilden er 16:10, blir skjermtypen automatisk skalert til 3456 x 2160.				

Auto-kartleggingsregel:

	Inngangsopløsning		Auto/Skaler	
	H-oppløsning	V-oppløsning	3840	2160
4:3	640	480	2880	2160
	800	600	2880	2160
	1024	768	2880	2160
	1280	1024	2880	2160
	1400	1050	2880	2160
	1600	1200	2880	2160
Widescreen-bærbar	1280	720	3840	2160
	1280	768	3600	2160
	1280	800	3456	2160
	Inngangsopløsning		Auto/Skaler	
	H-oppløsning	V-oppløsning	3840	2160
SDTV	720	576	2700	2160
	720	480	3240	2160
HDTV	1280	720	3840	2160
	1920	1080	3840	2160

BRUKE PROJEKTOREN

Geometric Correction (Geometrikorreksjon)

Juster projiseringen av bildet slik at den samsvarer med en bestemt projeksjonsflate eller -form.

- **Warp Control (Vridningskontroll):** Sett til «On (På)» for å bruke vridningsinnstillinger for å tilpasse projiseringsbildet, eller sett til «Off (AV)» for å projisere naturlig projiseringsbilde.
- **Warp Calibration (Vridningskalibrering):** Trykk «**Opp**», «**Ned**», «**Venstre**» eller «**Høyre**» for å fokusere punktet. Trykk «**OK**» for å velge punktet. Trykk deretter «**Opp**», «**Ned**», «**Venstre**» eller «**Høyre**» for å forskyve det valgte punktet. Trykk «**↶**» for å gå tilbake til forrige side.
- **Move Increment (Flytt økning):** Still inn bevegelsesavstanden for vridning.
- **Options (Muligheter):** Konfigurer flere vridningsinnstillinger, for eksempel «Warp Number (Vridningstall)» eller «Warp Inner (Vri indre)», og angi en farge for markøren og for rutenettet.
- **Reset (Nullstill):** Tilbakestill alle innstillingene for geometrikorreksjon til fabrikkstandard.

EDID Reminder (EDID-påminnelse)

Aktiver for å vise en påminnelsemelding når inngangskilden er endret til HDMI-kilden.

HDMI 1 EDID / HDMI 2 EDID / HDMI 3 EDID

Velg HDMI EDID-type 2,0 eller 1,4.

- Velg HDMI 1.4 EDID når du bruker 1080p-kilder (Xbox 360, kabeldekker, satellittdekker osv.).
 - Velg HDMI 2.0 EDID for 1080p HDR-kilder (for eksempel Xbox One S eller PS4) og 4K HDR-kilder (4K HDR-Blu-ray-spiller, Roku Ultra 4K, SHIELD TV, Xbox One X, PS4 Pro osv.).
- Merk:** Hvis du bruker HDMI 2.0 EDID med en HDMI 1.4-kilde, kan det føre til unormale farger og/eller fargebånd. Hvis dette skjer, endrer du EDID til 2.0 for porten som kilden er koblet til.

Menu Settings (menyinnstillinger)

Angi menysted på skjermen og konfigurer Menu Timer-innstillinger.

- **Menu Location (Menyplassering):** Velg menyplasseringen på skjermen.
- **Menu Timer (Meny timer):** Angi hvor lenge skjermmenyen skal forbli synlig på skjermen.

3D-meny

3D Tech. (3D-tek.)

Sett 3D-tek.-parameteren til «DLP-Link» eller «3D-Sync (3D-synk.)».

3D Format (3D-Format)

Bruk dette alternativet til å velge riktig 3D-formatinnhold.

- **Auto:** Når et 3D-identifikasjonssignal er oppdaget, velges 3D-format automatisk.
- **SBS:** Vis 3D-signal i «Side-om-side»-format.
- **Top and Bottom (Øverst og nederst):** Skjerm 3D-signal i «Top and Bottom (Øverst og nederst)»-format.
- **Frame Sequential (Rammesekvensiell):** Skjerm 3D-signal i «Frame Sequential (Rammesekvensiell)»-format. Rammesekvensiell kodingsmetode brukes ofte på PC-innhold.
- **Frame Packing (Rammepakning):** Skjerm 3D-signal i «Frame Packing (Rammepakning)»-format. Rammepakning brukes først og fremst med 1080p Blu-ray.

3D Sync Invert (3D synk. invert)

Bruk dette alternativet for å aktivere/deaktivere 3D synk. invert-funksjonen.

Reset (Nullstill)

Gå tilbake til fabrikkinnstillingene for 3D-innstillinger.

Merk: 3D-funksjonen er ikke tilgjengelig i følgende situasjoner: 4K, HDR, HLG, mangler videosignal.

BRUKE PROJEKTOREN

Lyd-meny

Internal Speaker (Intern høyttaler)

Velg «On (På)» eller «Off (AV)» for å slå på eller av intern høyttaler.

Mute (Demp)

Bruk dette alternativet for å midlertidig slå av lyden.

- **On (På):** Velg «On (På)» for å slå på demping.
- **Off (AV):** Velg «Off (AV)» for å slå av demping.

Merk: «Mute (Demp)»-funksjonen påvirker lydstyrken til både intern og ekstern høyttaler.

Volume (Volum)

Juster lydstyrken.

Merk: Lydstyrken kan ikke justeres hvis lydutgangen er via HDMI ARC eller S/PDIF.

Digital Output (Digital utgang)

Velg format for digital lydutgang mellom «Bitstream», «PCM» og «Auto».

Sound Effect (Lydeffekt)

Sett lydeffekt til «Movie (Film)», «Music (Musikk)», «Sport», «Game (Spill)» eller «Night (Natt)».

Internal Speaker Delay (Intern høyttalerforsinkelse)(ms)

Still inn den interne høyttalerforsinkelsen i millisekunder.

Digital Output Delay (Digital utgangsforsinkelse)(ms)

Still inn den digitale utgangsforsinkelsen i millisekunder.

OPPSETT-meny

Projection Mode (Projiseringsmodus)

Still inn projisering til «Foran» eller «Bak». Se side 14.

Test Pattern (Testmønster)

Sett prøvemønster til «Green Grid (Grønt rutenett)», «Magenta Grid (Magenta-rutenett)», «White Grid (Hvit rutenett)», «White (Hvit)» eller «Yellow Border (Gul kant)».

Trykk «↩» for å gå ut av Testmønster-menyen.

High Altitude (Høy høyde)

Når «On (På)» er valgt, kjører viftene raskere. Denne funksjonen er nyttig i områder hvor luften er tynn.

Focus (Fokus)

Trykk «Venstre» eller «Høyre»-knappen på fjernkontrollen for å fokusere det projiserte bildet.

Informasjonsmeny

Vis projektorens informasjon som nedenfor:

- Display (Skjerm)
- Hardware (Maskinvare)
- Input Source (Inngangskilde)
- About (Om)

BRUKE PROJEKTOREN

Systeminnstillinger-meny

Velg systeminnstillinger-menyen «» på Hjem-skjermen for å konfigurere ulike systeminnstillinger.

Generell meny navigasjon

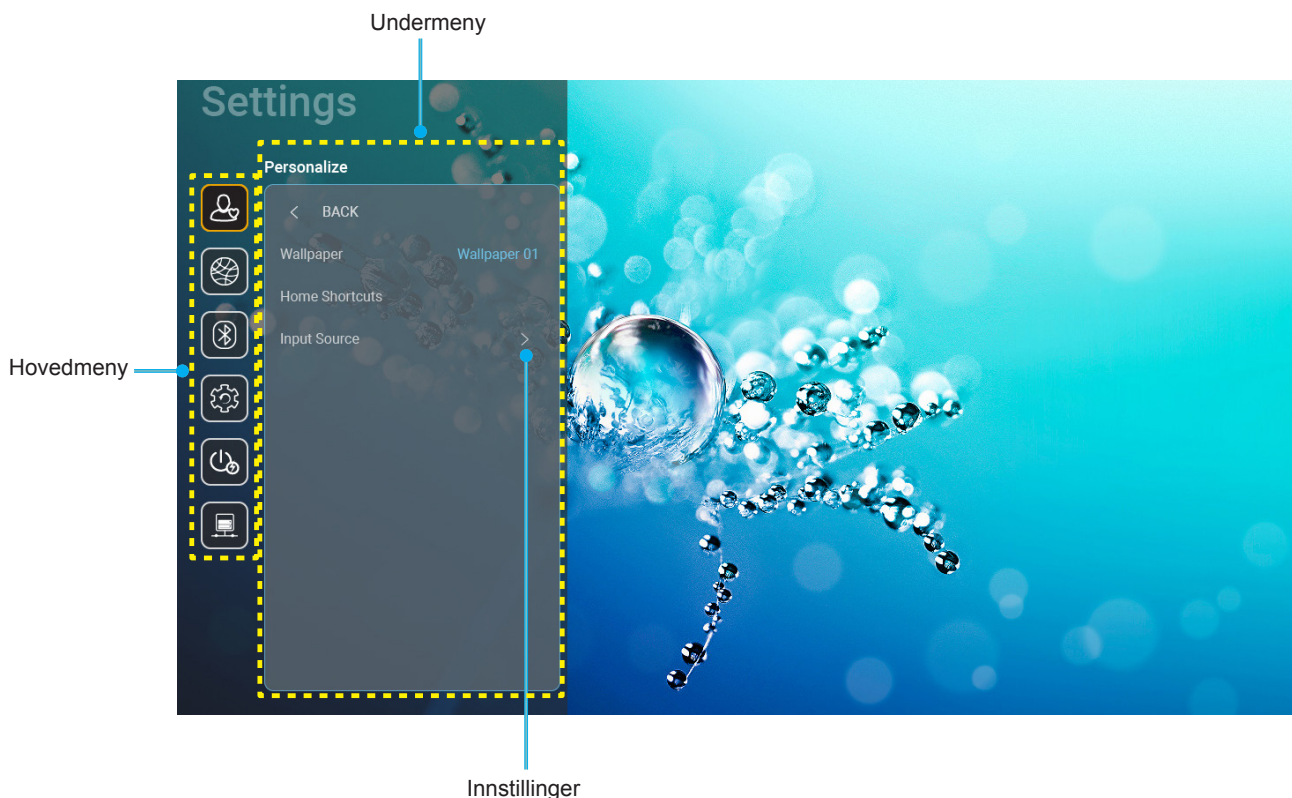

1. Når menyen med systeminnstillinger vises, bruker du navigeringstastene for opp og ned til å velge et element i hovedmenyen. Når du velger noe, trykker du «**OK**»- eller «**Høyre**»-knappen på fjernkontrollen for å gå inn i undermenyen.
2. Trykk «**Venstre**»- og «**Høyre**»-knappene for å velge ønsket menyelement. Trykk deretter «**OK**» for å åpne undermenyen.
3. Trykk «**Opp**»- og «**Ned**»-knappene for å velge ønsket element i undermenyen.
4. Trykk «**OK**» eller «**Høyre**» for å få tilgang til innstillingene for de valgte undermenyelementene.
5. Trykk «**Opp**», «**Ned**», «**Venstre**» eller «**Høyre**» for å velge innstillingen, eller trykk «**Venstre**» eller «**Høyre**» for å justere verdien (om nødvendig).
6. Trykk «**OK**» for å bekrefte innstillingen.
7. Velg neste element som skal endres i undermenyen og endre som beskrevet over.
8. Trykk «**↩**» for å gå ut (flere ganger om nødvendig). Innstillingsmenyen lukkes, og projektoren lagrer automatisk de nye innstillingene.

BRUKE PROJEKTOREN

Systeminnstillinger-menytre

Nivå 1	Nivå 2	Nivå 3	Nivå 4	Verdi				
Personalize (Tilpass)	Wallpaper (Bakgrunnsbilde)	Optoma-stil ...						
	Home Shortcuts (Hjem-snarveier)		Snarvei 1		App/Inngangskilde			
			Snarvei 2		App/Inngangskilde			
			Snarvei 3		App/Inngangskilde			
			Snarvei 4		App/Inngangskilde			
			Snarvei 5		App/Inngangskilde			
			Snarvei 6		App/Inngangskilde			
	Input Source (Inngangskilde)	HDMI/USB Disk (HDMI/USB-disk)			Notification (Varsling)			
					Source Auto-change (Automatisk endring av kilde) [Standard]			
					None (Ingen)			
		Input Name (Inn-navn)	HDMI1					
			HDMI2					
			HDMI3					
Network (Nettverk)	Wireless (Trådløs)	Wi-Fi		Off (AV)				
				On (På) [Standard]				
		Avaliable Networks (Tilgjengelige nettverk) (Når WiFi er på)		Enter password for (Angi passord for) [Wi-Fi-navn] (Når du angir passord)		[Hurtigdialog] - Tittel: Enter password for (Angi passord for) [Wi-Fi-navn] - Undertekst: Password (Passord) - Inngang: (angi tekst) - Avmerkingsboks: Show password (Vis passord) - Knapp: “Cancel (Avbryt)”/ “OK”		
				Internet Connection (Internettforbindelse)				
				IP Address (IP-adresse)				
				MAC Address (MAC-adresse)				
				Signal Strength (Signalstyrke)				
				Proxy Settings (Proxy-innstillinger)				None (Ingen) Manual (Manuelt) [Hurtigdialog] Tittel: Enter a valid hostname. (Angi en gyldig vertsnavn.) Undertittel: Proxy hostname (Proxy-vertsnavn) Inngangshint: proxy.example@com Knapp: “Cancel (Avbryt)”/ “OK”
						IP Settings (IP-innstillinger)		DHCP Static (Statisk) [Hurtigdialog] Tittel: Enter a valid IP address. (Angi en gyldig IP-adresse.) Undertittel: IP Address (IP-adresse) Inngangshint: 192.168.1.128 Knapp: “Cancel (Avbryt)”/ “OK”
		Cancel (Avbryt)						
		Forget (Glem)			[Hurtigdialog] Hint: [Wi-Fi-navn] Tittel: Forget network (Glem nettverk) Innhold: Your device will no longer join this Wi-Fi network. (Enheten vil ikke lenger være med i Wi-Fi-nettverket.) Knapp: “Cancel (Avbryt)”/ “OK”			

BRUKE PROJEKTOREN

Nivå 1	Nivå 2	Nivå 3	Nivå 4	Verdi	
Network (Nettverk)	Wireless (Trådløs)	Other Options (Andre valg)	Connect via WPS (Koble til via WPS)		
			Connect via WPS (Enter PIN) (Koble til via WPS (Angi PIN))		
			Add New Network (Legg til nytt nettverk)	[Hurtigdialog] Tittel: Enter name of Wi-Fi network (Angi navnet på Wi-Fi-nettverket) Angi: (angi tekst) Knapp: “Cancel (Avbryt)”/ “OK”	
				[Hurtigdialog] Innhold: Type of security (Sikkerhetstype) Knapp: None (Ingen), WEP, WPA/WPA2 PSK, 802.1xEAP	
			Portable Hotspot (Bærbart tilgangspunkt)	Portable Wi- Fi Hotspot (Bærbart Wi-Fi- tilgangspunkt)	Off (AV) On (På)
				Network name (Nettverksnavn)	[Hurtigdialog] Tittel: Rename network (Gi nytt navn til nettverket) Angi: (angi tekst) Knapp: “Cancel (Avbryt)”/“OK”
			Security (Sikkerhet)	[Hurtigdialog] Tittel: Type of security (Sikkerhetstype) Knapp: None (Ingen), WPA2 PSK	
			Password (Passord)	[Hurtigdialog] Tittel: Change password (Endre Passord) Angi: (angi tekst) Forklaring: The password must have at least 8 characters. (Passordet må være på minst 8 tegn.) Avmerkingsboks: Show password (Vis passord) Knapp: “Cancel (Avbryt)”/“OK”	
			Status	(kun les)	
			MAC Address (MAC-adresse)	(kun les)	
	Ethernet (Android)	Proxy Settings (Proxy-innstillinger)	None (Ingen)		
			Manual (Manuelt)	Proxy hostname (Proxy-vertsnavn)	
				Port proxy-omgåelsesdomener	
		IP Settings (IP-innstillinger)	DHCP		
			Static (Statisk)	IP Address (IP-adresse)	
				Gateway	
				Network Prefix Length (Nettverksprefikslengde)	
		DNS 1 DNS 2			
	Reset (Nullstill)				

BRUKE PROJEKTOREN

Nivå 1	Nivå 2	Nivå 3	Nivå 4	Verdi	
Bluetooth	Bluetooth			On (På) [Standard]	
				Off (AV)	
	Device Name (Enhetsnavn) (når BT er på)	Rename Device (Gi nytt navn til enhet)		[Hurtigdialog] Tittel: Gi nytt navn til enhet Angi: (angi tekst) Knapp: “Cancel (Avbryt)”/“OK” [Standard: Optoma-UHD]	
Bluetooth	Scan again (Skann på nytt) (når BT er på)				
	Paired Devices (Parede enheter) (når BT er på)	Device Name (Enhetsnavn)		[Hurtigdialog] Tittel: Rename paired device (Endre navn på paret enhet) Angi: (angi tekst) Knapp: “Cancel (Avbryt)”/“OK”	
		(egendefinerte innstillinger)			
		Cancel (Avbryt)			
		Forget (Glem)		[Hurtigdialog] Hint: [Bluetooth-navn] Tittel: Forget device (Glem enhet) Knapp: “Cancel (Avbryt)”/“OK”	
	(Når enhet ikke er tilkoblet)		[Hurtigdialog] Innhold: Device is not available right now. (Enheten er ikke tilgjengelig akkurat nå.) Knapp: “Cancel (Avbryt)”/“OK”/“Forget (Glem)”		
	Available Devices (Tilgjengelige enheter) (når BT er på)				
System	Language (Språk)			English [Standard]	
				Deutsch	
				Français	
				Italiano	
				Español	
				Português	
				Русский	
				繁體中文	
				简体中文	
			日本語		
			한국어		
		Keyboard (Tastatur)			
		Date and Time (Dato og klokkeslett)	Select time zone (Velg tidssone)		-12:00, -11:00, -10:00, -09:30, -09:00, -08:00, -07:00, -06:00, -05:00, -04:00, -03:30, -03:00, -02:00, -01:00, 00:00, +01:00, +02:00, +03:00, +03:30, +04:00, +04:30, +05:00, +05:30, +05:45, +06:00, +06:30, +07:00, +08:00, +08:30, +8:45, +09:00, +09:30, +10:00, +10:30, +11:00, +12:00, +12:45, +13:00, +14:00
			Daylight Saving Time (Sommertid)		On (På) Off (AV) [Standard]
	Use 24-hour format (Bruk 24-timersformat)			On (På) Off (AV) [Standard]	
	System Update (Systemoppdatering)				
	Internal Storage (Intern lagring)				

BRUKE PROJEKTOREN

Nivå 1	Nivå 2	Nivå 3	Nivå 4	Verdi
System	Reset (Nullstill)			[Hurtigdialog] Innhold: Would you like to reset all settings or reset to default? (Vil du tilbakestille alle innstillinger eller tilbakestille til standard?) All the settings/data will be erased (Alle innstillinger/data slettes). Knapp: “Cancel (Avbryt)”/ “Reset all settings (Tilbakestill alle innstillinger)” / “Reset to Default (Tilbakestill til standard)”
	Legal (Juridisk)	Terms and Conditions of Use (Vilkår og betingelser for bruk)		
		Privacy Policy (Personvernpolicy)		
		Cookies Policy (Policy for informasjonskapsler)		
Power (Strøm)	Direct Power On (Direkte på)			Off (AV) [Standard] On (På)
	Auto Power off (min.) (Skrue av automatisk (min.))			0 ~ 180 (5 min. mellomrom) [Standard: 20]
	Sleep Timer (Sovtidtaker) (min.)			Off (AV) –990 (30 min. mellomrom) [Standard: Off (AV)]
	Power Mode (Standby) (Strømmodus (Hvilemodus))			Smart Home (Smarthjem) Eco (Øko) [Standard]
Control(Kontroll)	LAN Control (LAN-kontroll)	IoT		Off (AV) On (På) [Standard]
	HDMI Link Settings (Innstillinger for HDMI Link)	Power On Link (Strøm på-kobling)		Off (AV) On (På) [Standard]
		Power Off Link (Strøm av-kobling)		Off (AV) On (På) [Standard]

Merk: Funksjoner varierer avhengig av modellen.

BRUKE PROJEKTOREN

Tilpass-meny

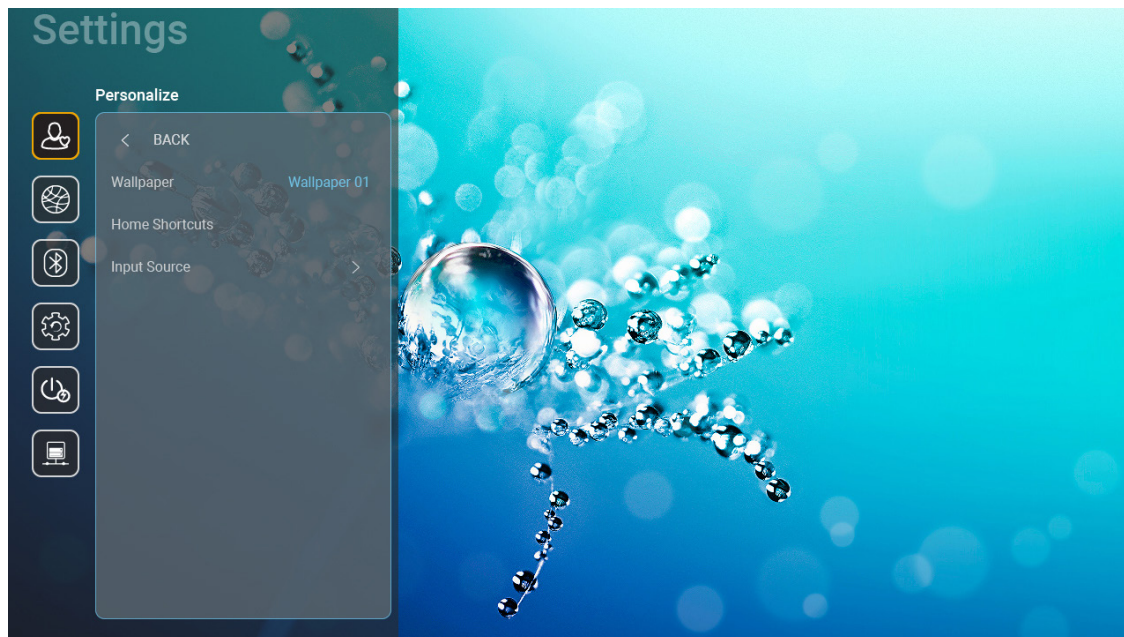

Home Shortcuts (Hjem-snarveier)

Gå gjennom snarveier på Hjem-skjermen for alle åpne apper i hver inngangskilde. Elementene kan ikke gjentas, bortsett fra alternativet «Automatisk», noe som betyr at systemet vil huske opptil de seks av de siste appene som ble åpnet. Etter dette erstattes snarveier for apper, slik at den siste appen vil være den første appen i app-listen, mens andre apper i listen forskyves med én posisjon.

HDMI/USB Disk (HDMI/USB-disk)

Definer hvordan systemet vil reagere når en av inngangskildene (HDMI/USB-minnepinne) er koblet til projektoren.

- **Notification (Varsling):** Velg «Notification (Varsling)» for å vise en bekreftelsesmelding når en inngangskilde oppdages.
- **Source Auto-change (Automatisk endring av kilde):** Velg «Source Auto-change (Automatisk endring av kilde)» for å automatisk bytte til den inngangskilden som oppdages.
- **None (Ingen):** Velg «None (Ingen)» for å bytte inngangskilde manuelt.

Merk: HDMI ARC betraktes også som en inngangskilde. Hvis du vil deaktivere automatisk endring av kilde, setter du alternativet for HDMI/USB-disk til «None (Ingen)».

Input Name (Inn-navn)

Gi et nytt navn til inngangskilden om nødvendig.

BRUKE PROJEKTOREN

Nettverksmeny

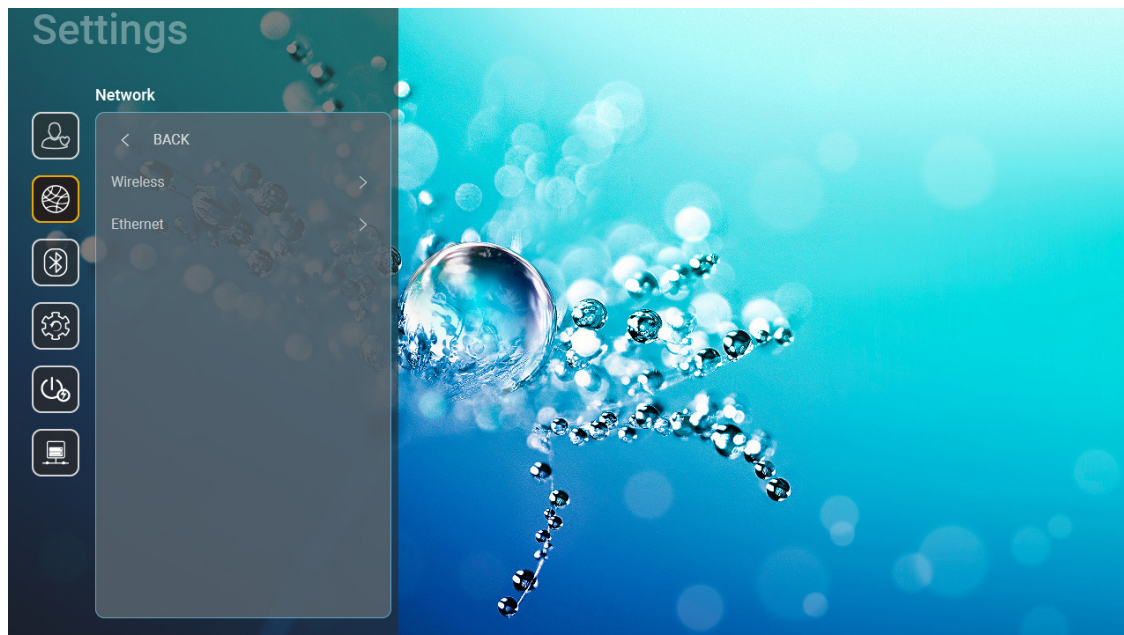

Wireless (Trådløs)

Konfigurer innstillinger for trådløst nettverk.

- **Wi-Fi:** Sett Wi-Fi-alternativet til «On (På)» for å aktivere funksjonen for trådløst nettverk.
- **Available networks SSID (Tilgjengelige nettverk SSID):** Velg ønsket trådløst tilgangspunkt, og angi eller konfigurer tilkoblingsparametrene (hvis nødvendig), for eksempel passord, proxy-innstillinger og IP-adresse. Du kan også se signalstyrken.

Velg «Cancel (Avbryt)» for å gå tilbake til Nettverk-menyen uten å lagre innstillingene. Velg «Forget (Glem)» for å slette den trådløse nettverksprofilen.

Merk: Når du skal legge inn symboler, viser systemet automatisk et skjermtastatur.

- **Other Options (Andre valg):** Konfigurer avanserte innstillinger for trådløst nettverk, for eksempel «Connect via WPS (Koble til via WPS)», «Connect via WPS (Enter PIN) (Koble til via WPS (Angi PIN))», «Add New Network (Legg til nytt nettverk)» (angi nettverksnavn manuelt) og «Portable Hotspot (Bærbart tilgangspunkt)» (konfigurerer projektoren til å fungere som et trådløst tilgangspunkt for andre enheter).

BRUKE PROJEKTOREN

Ethernet (Android)

Konfigurer innstillinger for kablet nettverk.

Merk: Sørg for at du har koblet projektoren til et lokalt nettverk (LAN). Se side 15.

- **Network Status (Nettverksstatus):** Vis status for nettverkstilkoblingen (kun-les).
- **MAC Address (MAC-adresse):** Viser MAC-adressen (kun-les).
- **Proxy Settings (Proxy-innstillinger):** Oppgi informasjon om proxy-vertsnavn, tilkoblingsport og proxy-omgåelsesdomener manuelt hvis du blir bedt om det.
- **IP Settings (IP-innstillinger):** Aktiver DHCP hvis du vil at projektoren skal hente IP-adresse og andre tilkoblingsparametere automatisk fra nettverket. Deaktiver DHCP hvis du vil tilordne IP-adresse, gateway, nettverksprefikslengde og DNS-parametere manuelt.
- **Reset (Nullstill):** Gå tilbake til fabrikkinnstillingene for nettverksinnstillinger.

Bluetooth-meny

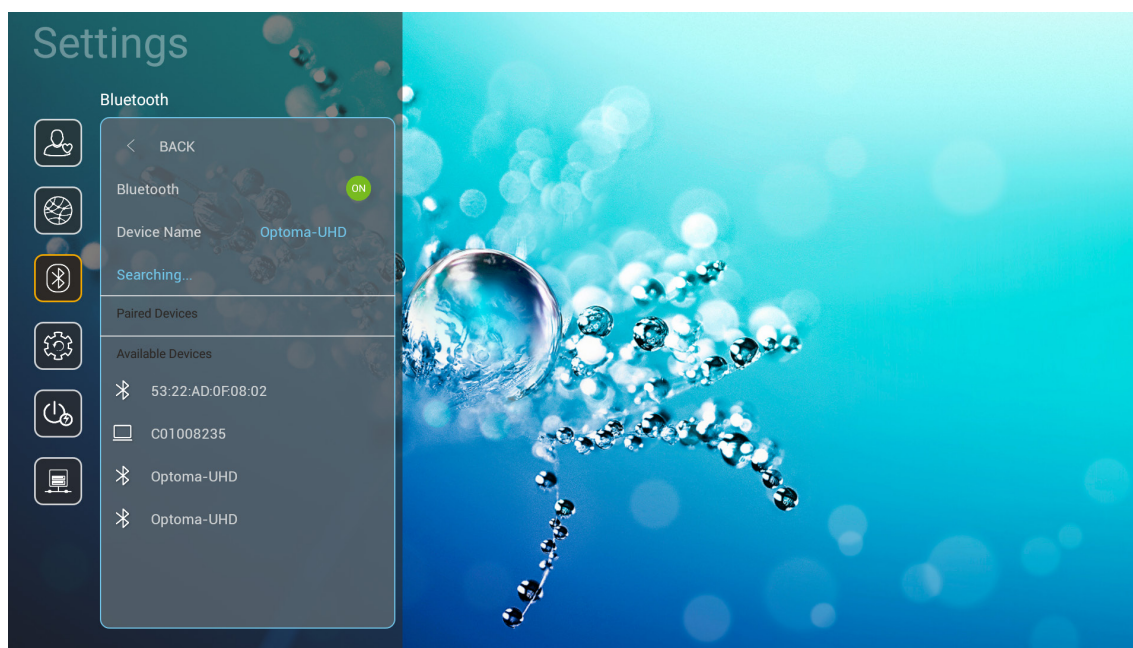

Bluetooth

Sett Bluetooth-alternativet til «On (På)» for å aktivere Bluetooth-funksjonen.

Device Name (Enhetsnavn)

Sjekk eller endre projektorens navn.

Merk: Når du skal legge inn symboler, viser systemet automatisk et skjermtastatur.

Scan again (Skann på nytt)

Søk etter tilgjengelige Bluetooth-enheter.

Paired Devices (Parede enheter)

Sjekk administrer parede enheter.

Available Devices (Tilgjengelige enheter)

Sjekk alle tilgjengelige Bluetooth-enheter.

BRUKE PROJEKTOREN

System-meny

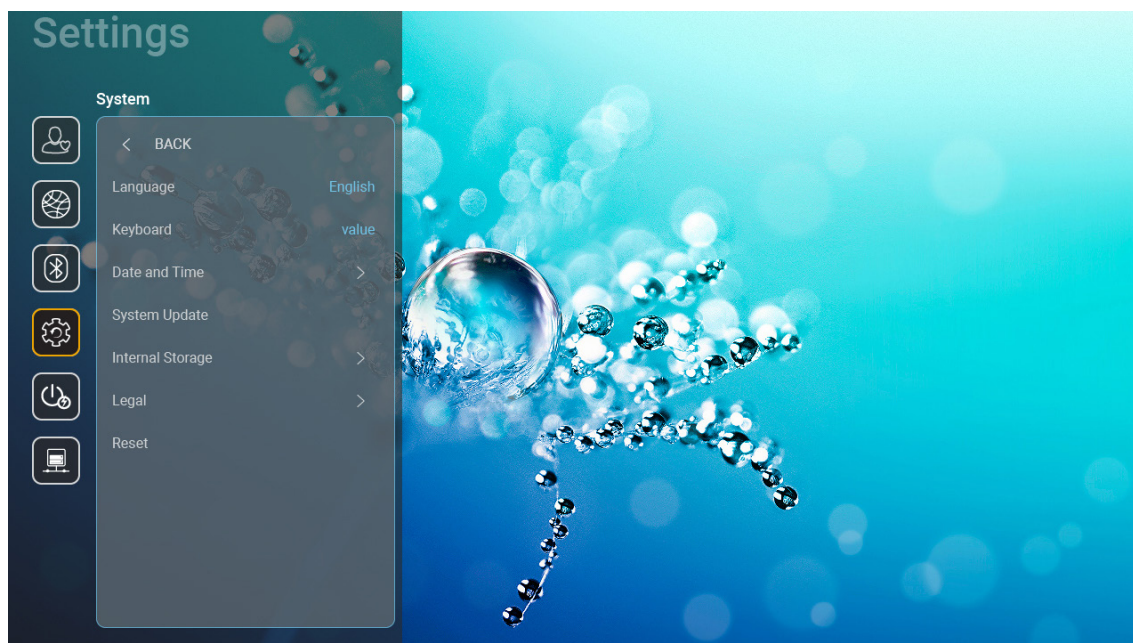

Language (Språk)

Du kan sette systemspråket til engelsk, tysk, fransk, italiensk, spansk, portugisisk, russisk, tradisjonell kinesisk, forenklet kinesisk, japansk eller koreansk.

Keyboard (Tastatur)

Velg språk for tastatur.

Date and Time (Dato og klokkeslett)

Konfigurer innstillinger for dato og klokkeslett.

- **Select time zone (Velg tidssone):** Velg tidssonen der du er.
- **Use 24-hour format (Bruk 24-timersformat):** Sett til «On (På)» for å vise tid i 24-timersformat. Sett til «Off (AV)» for å vise tid i 12-timersformat (AM/PM).
- **Choose date format (Velg datoformat):** Velg ønsket datoformat.

System Update (Systemoppdatering)

Systemet ser automatisk etter oppdateringer hver gang projektoren kobles til Internett (OTA).

Internal Storage (Intern lagring)

Se den interne lagringsbruken.

BRUKE PROJEKTOREN

Legal (Juridisk)

Se gjennom juridiske dokumenter, inkludert «Terms and Conditions of Use (Vilkår og betingelser for bruk)», «Privacy Policy (Personvernpolicy)» og «Cookies Policy (Policy for informasjonskapsler)».

Merk: Du kan også se gjennom juridiske dokumenter på nettet. Se følgende nettsadresse:

- [Terms and Conditions of Use \(Vilkår og betingelser for bruk\): https://www.optoma.com/terms-conditions/](https://www.optoma.com/terms-conditions/)
- [Cookies Policy \(Policy for informasjonskapsler\): https://www.optoma.com/cookies-policy/](https://www.optoma.com/cookies-policy/)
- [Privacy Policy \(Personvernpolicy\): https://www.optoma.com/software-privacy-policy/](https://www.optoma.com/software-privacy-policy/)

Reset (Nullstill)

Tilbakestill alle innstillinger, samt data («Reset all settings (Tilbakestill alle innstillinger)»), eller kun innstillingene («Reset to Default (Tilbakestill til standard)»), til fabrikkinnstillingene. Velg «Cancel (Avbryt)» for å gå ut av menyen og beholde den nåværende konfigurasjonen.

Merk: Når du har valgt «Reset to Default (Tilbakestill til standard)», slår projektoren seg av automatisk. Gjenopprettingsprosedyren starter når du slår på projektoren.

Strøm-meny

Direct Power On (Direkte på)

Velg «On (På)» for å aktivere Direkte på-modus. Projektoren vil automatisk slå seg på når den mottar strøm er levert uten å trykke «Strøm»-knappen på projektorens tastatur eller på fjernkontrollen.

Auto Power off (min.) (Skru av automatisk (min.))

Still inn starttiden for nedtelling. Nedtellingen vil starte når projektoren ikke får noe signal. Projektoren vil skru seg av automatisk når nedtellingen er ferdig (i minutter).

Merk: «Auto Power off (min.) (Skru av automatisk (min.))»-funksjonen er ikke tilgjengelig hvis projektoren er i Hjem-modus.

Sleep Timer (min.) (Sovtidtaker (min.))

Still inn starttiden for nedtelling. Nedtellingen vil starte når projektoren ikke får noe signal. Projektoren vil skru seg av automatisk når nedtellingen er ferdig (i minutter).

Power Mode (Standby) (Strømmodus (Hvilemodus))

Konfigurer strømmodusinnstillinger i ventemodus.

- **Smart Home (Smarthjem):** Velg «Smart Home (Smarthjem)» for å gå tilbake til normal ventemodus (LAN på, Wi-Fi på).
- **Eco (Øko):** Velg «Eco (Øko)» for å spare mer strøm < 0,5 W.

Strøm-modus	Eco (Øko) (< 0,5 W)	Smart Home (Smarthjem) (< 8 W)
IoT-projektorpåslåing (Alexa, Google Assistant, IFTTT)	I/T	Ja
Bytt til Bluetooth-høyttalermodus	I/T	Ja
Slå på via kontroller-Bluetooth-modus	Slå på via IR	Ja
InfoWall-planlegging for å slå på projektoren	I/T	Ja

BRUKE PROJEKTOREN

Kontrollmeny

LAN Control (LAN-kontroll)

- **IoT:** Sett til «Off (AV)» for å slå av all kontroll via «IoT», inkludert «InfoWall».

HDMI Link Settings (Innstillinger for HDMI Link)

Konfigurer innstillinger for HDMI Link.

- **Power On Link (Strøm på-kobling):** Aktiver funksjonen hvis du vil at både HDMI Link og projektoren skal slås på automatisk samtidig.
- **Power Off Link (Strøm av-kobling):** Aktiver funksjonen hvis du vil at både HDMI Link og projektoren skal slås av automatisk samtidig.

Merk:

- *HDMI Link-funksjonen støttes kun hvis kilden er koblet til HDMI1- eller HDMI2-porten.*
- *Projektoren kan styres av andre enheter, men den kan ikke brukes til å styre andre enheter.*
- *Hvis nedstrøms-lydenheten (AVR, lydplanke) støtter HDMI ARC, kan du bruke HDMI ARC-porten til å sende ut digital lyd.*

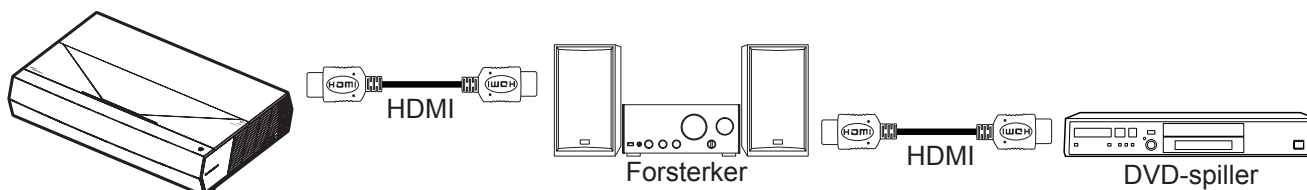

Velge en inngangskilde

Du kan velge hvilken som helst inngangskilde direkte på Hjem-skjermen ved å bruke en snarvei.

Merk: Du kan egendefinere snarveisinnstillinger i «Systeminnstillinger-menyen → Personalize (Tilpass) → Home Shortcuts (Hjem-snarveier)». Du kan også endre snarveisrekkefølgen på Hjem-skjermen.

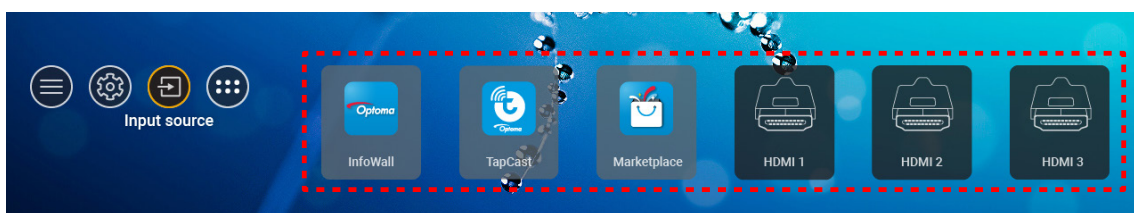

BRUKE PROJEKTOREN

Hvis ønsket inngangskilde ikke er synlig på Hjem-skjermen, velger du «» for å se alle inngangsalternativer. Velg deretter inngangskilden eller «HOME (HJEM)» for å gå tilbake til Hjem-skjermen.

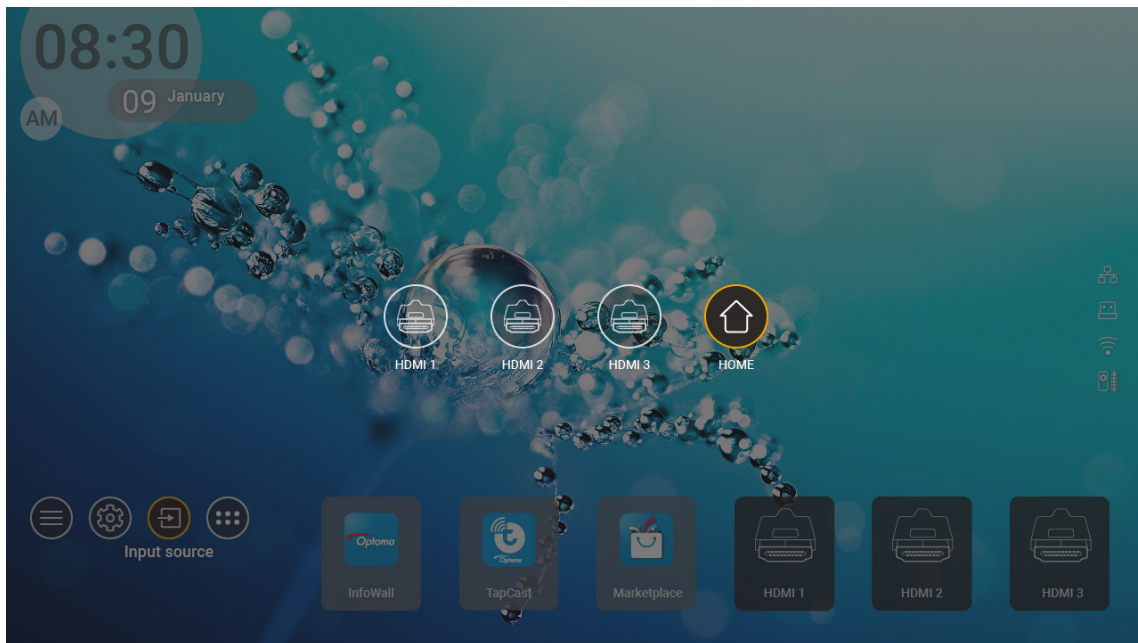

Merk: Projektoren kan stilles til å gi en bekreftelsesmelding for inngangsskifte når en inngangskilde oppdages og byttes til automatisk eller manuelt. Se side 40.

BRUKE PROJEKTOREN

Velge en app

Du kan velge hvilken som helst app direkte på Hjem-skjermen ved å bruke en snarvei.

Merk: Du kan egendefinere snarveisinnstillinger i «Systeminnstillinger-menyen → Personalize (Tilpass) → Home Shortcut (Hjem-snarveier)».

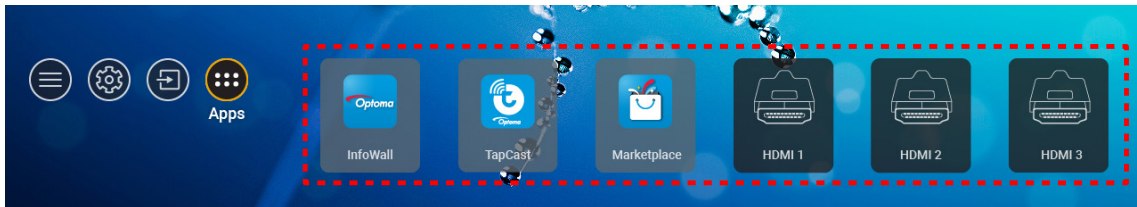

Hvis ønsket app ikke er synlig på Hjem-skjermen, velger du «» for å se alle installerte apper. Velg deretter ønsket app.

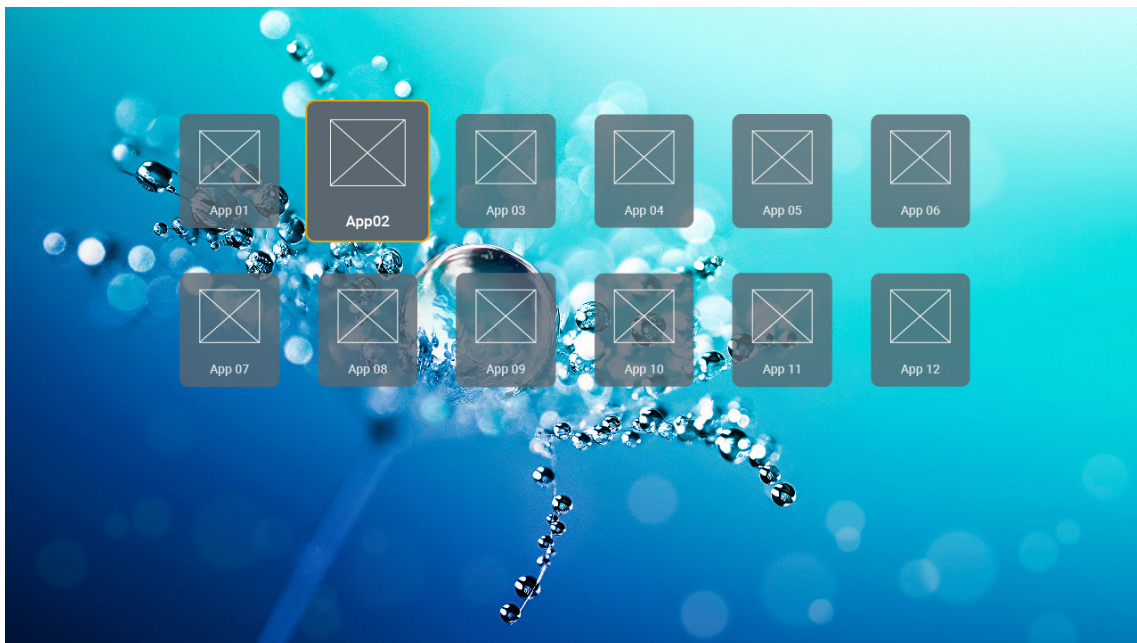

BRUKE PROJEKTOREN

Multimedieformater som støttes

Hvis du vil spille av multimediefiler, kan du koble en USB-lagringseenhet med multimedieinnhold til projektoren. Åpne deretter multimediespiller-appen, og velg filene du vil spille av.

Projektoren støtter følgende multimedieformater:

Mediekategori	Dekoder	Filformater som støttes
Video	H.263	FLV
		MP4
		MOV
		3GPP
		3GP
		AVI
		MKV
	H.264	FLV
		MP4
		MOV
		3GPP
		3GP
		MPEG-transportstrøm (.ts/.trp /.tp)
		ASF
		WMV
		AVI
		MKV
		HEVC/H.265
	MOV	
	3GPP	
	3GP	
	MPEG-transportstrøm (.ts/.trp /.tp)	
	MKV	
	MPEG1/2	MPEG-programstrøm (.DAT /.VOB/.MPG/.MPEG)
		MPEG-transportstrøm (.ts/.trp /.tp)
		MP4
		3GP
		AVI
	MPEG4	MKV
		MP4
		MOV
		3GP
AVI		
MPEG4	MKV	
	MP4	
	MOV	
	3GP	
	AVI	

BRUKE PROJEKTOREN

Mediekategori	Dekoder	Filformater som støttes
Video	DivX 3.11, DivX 4.12, DivX 5.x, DivX 5, XviD	DivX
		MP4
		AVI
		MKV
		MOV
	Motion JPEG	AVI
		MP4
		MOV
	AVS	3GPP
		3GP
		MP4
		MOV
		MPEG-transportstrøm (.ts/.trp /.tp)
	AVS+	3GPP
		3GP
		MP4
		MOV
MPEG-transportstrøm (.ts/.trp /.tp)		
VC1	MPEG-transportstrøm (.ts/.trp /.tp)	
	WMV	
	MKV	
Lyd	MPEG1/2 Layer1	MP3
		AVI
		MP4
		MOV
		M4A
		MPEG-transportstrøm (.ts/.trp /.tp)
		MPEG-programstrøm (.DAT /.VOB/.MPG/.MPEG)
	MPEG1/2 Layer2	MP3
		AVI
		Matroska (MKV, MKA)
		MP4
		MOV
		M4A
		MPEG-transportstrøm (.ts/.trp /.tp)
	MPEG-programstrøm (.DAT /.VOB/.MPG/.MPEG)	
	MPEG1/2/2.5 Layer3	MP3
		Matroska (MKV, MKA)
		MP4
	MPEG1/2/2.5 Layer3	MOV
		M4A
MPEG-transportstrøm (.ts/.trp /.tp)		
MPEG-programstrøm (.DAT /.VOB/.MPG/.MPEG)		

BRUKE PROJEKTOREN

Mediekategori	Dekoder	Filformater som støttes
Lyd	AC3	AC3
		Matroska (MKV, MKA)
		MOV
		MPEG-transportstrøm (.ts/ .trp/ .tp)
		MPEG-programstrøm (.DAT/ .VOB/ .MPG/ .MPEG)
	EAC3	EAC3
		MP4
	AAC, HEAAC	AAC
		MP4
		MOV
		M4A
		MPEG-transportstrøm (.ts/ .trp/ .tp)
		MPEG-programstrøm (.DAT/ .VOB/ .MPG/ .MPEG)
	WMA	WMV
		ASF
		AVI
		Matroska (MKV, MKA)
	LPCM	WAV
		AVI
		Matroska (MKV, MKA)
		MP4
		MOV
		M4A
		MPEG-transportstrøm (.ts/ .trp / .tp)
		MPEG-programstrøm (.DAT/ .VOB/ .MPG/ .MPEG)
	IMA-ADPCM MS-ADPM	WAV
		AVI
		Matroska (MKV, MKA)
MP4		
MOV		
M4A		
FLAC	Matroska (MKV, MKA)	
Foto	BMP	15360 X 8640 (Begrensningen for maksimal oppløsning avhenger av DRAM-størrelsen.)

Merk:

- *Alle multimediefiler kan spilles av med en mediespiller-app.*
- *HDMI 1 (ARC)-porten på baksiden av projektoren støtter Dolby ATMOS-gjennomgang.*

Bilde

Bildetype (filtype)	Undertype	Maksimalt antall piksler
Jpeg / Jpg	Grunnlinje	8000 x 8000
	Progressiv	6000 x 4000
PNG	Uten linjesprang	6000 x 4000
	Linjesprang	6000 x 4000
BMP		6000 x 4000

BRUKE PROJEKTOREN

Dok

Dokumentformat	Støttet versjon og format	Side-/linjebegrensning	Størrelsesbegrensning
PDF	PDF 1.0–1.7 og over	Opptil 1500 sider (én fil)	Opptil 100MB
Word	Kingsoft Writer-dokument (*.wps)	Siden WPS-projektoren ikke laster alle MS Word-filene samtidig, er det ingen umiddelbar begrensning på antall sider og rader med filer.	Opptil 150MB
	Kingsoft Writer-mål (*.wpt)		
	Microsoft Word 97/2000/XP/2003-dokument (*.doc)		
	Microsoft Word 97/2000/XP/2003-mal (*.dot)		
	RTF-filer (*.rtf)		
	Tekstfiler (*.txt, *.log, *.lrc, *.c, *.cpp, *.h, *.asm, *.s, *.java, *.asp, *.prg, *.bat, *.bas, *.cmd)		
	Nettsidefiler (*.html, *.htm)		
	Enkle nettsidefiler (*.mht, *.mhtml)		
	Microsoft Word 2007/2010-dokument (*.docx)		
	Microsoft Word 2007/2010-mal (*.dotx)		
	Microsoft Word 2007/2010 makroaktivert dokument (*.docm)		
	Microsoft Word 2007/2010 makroaktivert mal (*.dotm)		
	XML-filer (*.xml)		
	OpenDocument-tekst		
Works 6–9-dokument (*.wtf)			
Works 6.0 og 7.0 (*.wps)			
Excel	Kingsoft Spreadsheets-filer (*.et)	Radgrense:opptil 65 535; kolonnegrense:opptil 256; ark:opptil 200	Opptil 30 MB
	Kingsoft Spreadsheets-mal (*.ett)		
	Microsoft Excel 97/2000/XP/2003-arbeidsbok (*.xls)		
	Microsoft Excel 97/2000/XP/2003-mal (*.xlt)		
	Tekstfiler (*.csv)		
	Nettsider (*.htm, *.html)		
	XML-filer (*.xml)		
	Microsoft Excel 2007/2010-filer (*.xlsx, *.xlsm)		
	Microsoft Excel 2007/2010-mal (*.xltx)		
Microsoft Excel 2007/2010 binærarbeidsbok (*.xlsb)			
PowerPoint	Kingsoft Presentation-filer (*.dps)	Opptil 1500 sider (én fil)	Opptil 30 MB
	Kingsoft Presentation-maler (*.dpt)		
	Microsoft PowerPoint 97/2000/XP/2003-presentasjoner (*.ppt, *.pps)		
	Microsoft PowerPoint 97/2000/XP/2003-presentasjonsmaler (*.pot)		
	Microsoft PowerPoint 2007/2010-presentasjoner (*.pptx, *.ppsx)		
	Microsoft PowerPoint 2007/2010-presentasjonsmal (*.potx)		

Merk:

- Dekoding kan ta lengre tid for store filer med komplisert innhold.
- Objekter lagt inn i filer kan ikke aktiveres eller vises.

BRUKE PROJEKTOREN

- *For Microsoft Word*
 - Det er ingen støtte for avanserte innstillinger som tegning-programtillegg eller tabellbakgrunnsinnstillinger.
 - Innhold utenfor de definerte margene i Microsoft Word, vises ikke.
 - Fet skrifttype støttes ikke for forenklet kinesisk skrift.
- *For Microsoft PowerPoint*
 - Effekter støttes ikke.
 - Passordbeskyttede ark beskyttes ikke.
 - PowerPoint-animasjon støttes ikke.
- *For Microsoft Excel*
 - Arbeidsark vises individuelt og i rekkefølge når arbeidsboken har flere arbeidsark.
 - Sideoppsett og -tall kan endres under dekodning.

BRUKE PROJEKTOREN

Vise statuslinjen

Som standard inneholder statuslinjen på Hjem-skjermen ikoner som indikerer tilkoblingsstatus for kablet nettverk, USB og trådløst nettverk samt gjenværende batteri i fjernkontrollen (hvis aktuelt). Du kan velge hvilket som helst av ikonene for å åpne den tilknyttede menyen, unntatt det eksterne batteriet. Når ikonet for kablet eller trådløs status velges, åpnes nettverkskonfigurasjonsmenyen. Når statusikonet for USB velges, åpnes nettleseren, og innholdet på den tilkoblede USB-enheten vises.

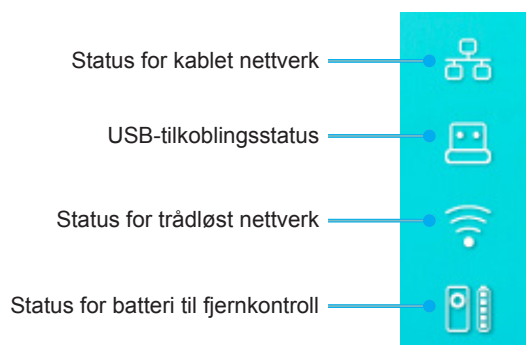

Om hurtigmenyen

På hurtigmenyen finner du snarveier til skjermmenyelementene.



Hold inne «»-knappen på fjernkontrollen for å få tilgang til hurtigmenyen.

EKSTRA INFORMASJON

Støttede oppløsninger

Digital (HDMI 1.4)

Etablert timing	Standard timing	Merketiming	Støttet videomodus	Detaljert timing
720 x 400 ved 70Hz	1280 x 720 ved 60Hz	1920 x 1080 ved 60 Hz (standard)	720 x 480i ved 60 Hz 16:9	1920 x 1080p ved 60Hz
640 x 480 ved 60Hz	1280 x 800 ved 60Hz		720 x 480p ved 60 Hz 4:3	
640 x 480 ved 67Hz	1280 x 1024 ved 60Hz		720 x 480p ved 60 Hz 16:9	
640 x 480 ved 72Hz	1920 x 1200 ved 60 Hz (redusert)		720 x 576i ved 50 Hz 16:9	
640 x 480 ved 75Hz	1366 x 768 ved 60Hz		720 x 576p ved 50 Hz 4:3	
800 x 600 ved 56Hz			720 x 576p ved 50 Hz 16:9	
800 x 600 ved 60Hz			1280 x 720p ved 60 Hz 16:9	
800 x 600 ved 72Hz			1280 x 720p ved 50Hz 16:9	
800 x 600 ved 75Hz			1920 x 1080i ved 60 Hz 16:9	
832 x 624 ved 75Hz			1920 x 1080i ved 50Hz 16:9	
1024 x 768 ved 60Hz			1920 x 1080p ved 60 Hz 16:9	
1024 x 768 ved 70Hz			1920 x 1080p ved 50Hz 16:9	
1024 x 768 ved 75Hz			1920 x 1080p ved 24Hz 16:9	
1280 x 1024 ved 75Hz			3840 x 2160 ved 24Hz	
1152 x 870 ved 75Hz			3840 x 2160 ved 25Hz	
			3840 x 2160 ved 30Hz	
			4096 x 2160 ved 24Hz	

Digital (HDMI 2.0)

B0/Etablert timing	B0/Standard timing	B1/Videomodus	B1/Detaljert timing
720 x 400 ved 70Hz	1280 x 720 ved 60Hz	720 x 480i ved 60 Hz 16:9	1920 x 1080p ved 60Hz
640 x 480 ved 60Hz	1280 x 800 ved 60Hz	720 x 480p ved 60 Hz 4:3	
640 x 480 ved 67Hz	1280 x 1024 ved 60Hz	720 x 480p ved 60 Hz 16:9	
640 x 480 ved 72Hz	1920 x 1200 ved 60 Hz (redusert)	720 x 576i ved 50 Hz 16:9	
640 x 480 ved 75Hz	1366 x 768 ved 60Hz	720 x 576p ved 50 Hz 4:3	
800 x 600 ved 56Hz		720 x 576p ved 50 Hz 16:9	
800 x 600 ved 60Hz		1280 x 720p ved 60 Hz 16:9	
800 x 600 ved 72Hz		1280 x 720p ved 50Hz 16:9	
800 x 600 ved 75Hz		1920 x 1080i ved 60 Hz 16:9	
832 x 624 ved 75Hz		1920 x 1080i ved 50Hz 16:9	
1024 x 768 ved 60Hz		1920 x 1080p ved 60 Hz 16:9	
1024 x 768 ved 70Hz		1920 x 1080p ved 50Hz 16:9	
1024 x 768 ved 75Hz		1920 x 1080p ved 24Hz 16:9	
1280 x 1024 ved 75Hz		3840 x 2160 ved 24Hz	
1152 x 870 ved 75Hz		3840 x 2160 ved 25Hz	
		3840 x 2160 ved 30Hz	
		3840 x 2160 ved 50Hz	
		3840 x 2160 ved 60Hz	
		4096 x 2160 ved 24Hz	
		4096 x 2160 ved 25Hz	
		4096 x 2160 ved 30Hz	

EKSTRA INFORMASJON

B0/Etablert timing	B0/Standard timing	B1/Videomodus	B1/Detaljert timing
		4096 x 2160 ved 50Hz	
		4096 x 2160 ved 60Hz	

Merk: Støtter 1920 x 1080 ved 50 Hz.

Bildestørrelse og projiseringsavstand

	Bildebredde (mm)	Bildehøyde (mm)	Bildestørrelse (tommer)	L0 (mm)	A-forskyvning (mm) (121,5%)	A-forskyvning (mm) (standard = 124%)	A-forskyvning (mm) (130%)
Optoma 16:9 TR = 0,254 standard Forskyvning 124 %	1771,0	996,3	80	143,7	297,1	322,0	381,8
	1881,7	1058,5	85	171,9	310,5	336,9	400,5
	1992,4	1120,8	90	200,0	323,9	351,9	419,1
	2103,1	1183,1	95	228,1	337,3	366,8	437,8
	2213,9	1245,4	100	256,2	350,7	381,8	456,5
	2324,5	1307,6	105	284,3	364,0	396,7	475,2
	2656,5	1494,4	120	368,7	404,2	441,6	531,2

	Reflektor til skjerm (mm)	Forskyvning 121,5% bildehøyde (mm)	Forskyvning 124% bildehøyde (mm)	Forskyvning 130% bildehøyde (mm)
Optoma 16:9 TR = 0,254 standard Forskyvning 124 %	449,8	1210,5	1235,4	1295,1
	478,0	1286,1	1312,6	1376,1
	506,1	1361,8	1389,8	1457,0
	534,2	1437,4	1467,0	1538,0
	562,3	1513,2	1544,3	1619,0
	590,4	1588,7	1621,4	1699,9
	674,8	1815,7	1853,0	1942,7

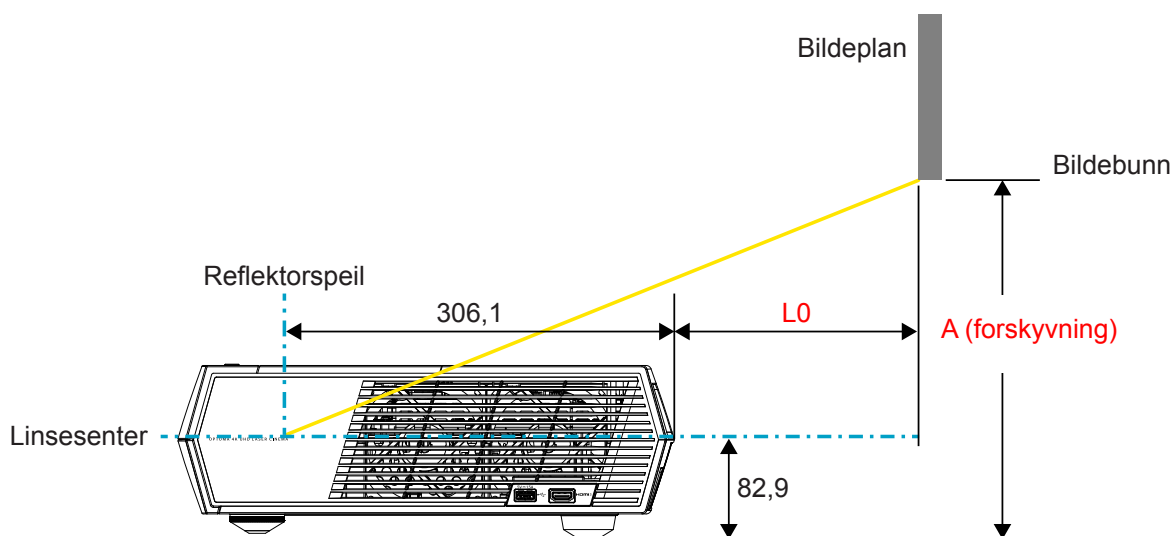

Merk:

- Den vertikale forskyvningen kan fra projektor til projektor grunnet begrensninger i optisk produksjon. Det kan forekomme ytterligere justeringer ved bytte av projektorer.
- Forskyvningstoleransen er 124 +6/-2,5 %.



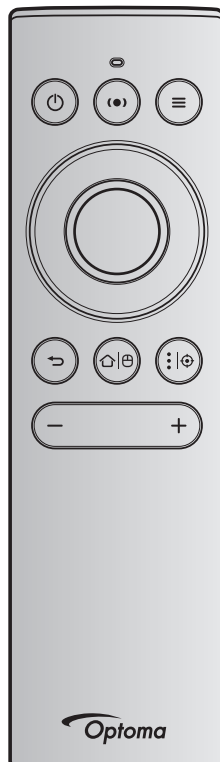

EKSTRA INFORMASJON

Fjernkontroll













Merk:

- Funksjonene som beskrives i følgende tabell utføres etter et kort trykk å den tilhørende knappen på fjernkontrollen, med mindre annet er angitt.
- Hvis paring av fjernkontrollen er vellykket, er standardnavnet på fjernkontrollen i Bluetooth-enhetsmenyen «OptomaRemote».

Funksjon	Bluetooth-signal		Forklaring			
	Bruksside	Bruks-ID	Ventemodus	Projiseringsmodus	Høyttalermodus	
	HID-kode	HID-kode				
Strøm på / ventemodus		0x07	0x66	Trykk «  » for å slå på projektoren i projiseringsmodus. Se delen «Skrus projektoren av/på» på side 18–21.	Trykk «  » for å vise en valgmeny for å veksle mellom Bluetooth-høyttalermodus og ventemodus. Trykk «  »-knappen to ganger for å gå ut av ventemodus.	Trykk «  » for å gå inn i ventemodus.

EKSTRA INFORMASJON

Funksjon	Bluetooth-signal			Forklaring		
	Bruksside	Bruks-ID	Ventemodus	Projiseringsmodus	Høyttalermodus	
	HID-kode	HID-kode				
Høyttalermodus på 		0x0C	0x49	Trykk «  » for å slå på Bluetooth-høyttaleren. Det tar opptil tre minutter å pare med Bluetooth-enheten automatisk. Hvis paring ikke lykkes, går projektoren i ventemodus. Merk: <ul style="list-style-type: none"> • Støttes kun ved strøm-ventemodus: Smarthjem-modus. • Projektoren husker opptil 10 Bluetooth-enheter. • Når Bluetooth-enheten er paret, høres en tone. 	Trykk «  » for å vise bekreftelsesmelding om bytte til høyttalermodus.	I/T
Projektorskjermmeny/ Hurtigmeny 		0x07	0x76	I/T	Trykk «  » for å åpne skjermmenyen (OSD). Merk: Hold inne «  » for å åpne hurtigmenyen.	I/T
Merk: For hurtigmenyen er bruksside-HID-koden 0x0C, og bruks-ID-HID-koden er 0x76.						
Opp		0x07	0x52	I/T	Trykk de fire retningstastene for å velge elementer eller justere det du har valgt.	I/T
Venstre		0x07	0x50			
Høyre		0x07	0x4F			
Ned		0x07	0x51			
OK		0x07	0x58	I/T	Trykk « OK »-knappen for å bekrefte valget.	I/T
Tilbake 		0x0C	0x224	I/T	Trykk «  »-knappen for å gå tilbake til forrige skjerm.	I/T
Hjem 		0x0C	0x223	I/T	Trykk «  »-knappen for å gå tilbake til Hjem-skjermen. Merk: Hold inne «  » for å aktivere/deaktivere luftmus.	I/T
Merk: Aktivering/deaktivering av luftmus-markøren gjøres p fjernkontrollen; 0x0c 0x51 og 0x0C 0X53 er kun status ack for projektoren.						

EKSTRA INFORMASJON









Funksjon		Bluetooth-signal		Forklaring		
		Bruksside	Bruks-ID	Ventemodus	Projiseringsmodus	Høyttalermodus
		HID-kode	HID-kode			
Android-valg/fokus	⋮ ⊕	0x07	0x73	Trykk «⋮ ⊕»-knappen for å åpne en tredjepartsapp > appalternativer, eller velg et app-ikon for å avinstallere/installere appen. Merk: Hold inne «⋮ ⊕» for å justere fokus.	I/T	I/T
Merk: For fokusjustering er bruksside-HID-koden 0x0C, og bruks-ID-HID-koden er 0x52.						I/T
Volum -	—	0x0C	0xEA	Trykk «—»-knappen for å senke volumet. Merk: Trykk «—» gjentatte ganger om nødvendig.	I/T	I/T
Volum +	+	0x0C	0xE9	Trykk «+»-knappen for å øke volumet. Merk: Trykk «+» gjentatte ganger om nødvendig.	I/T	I/T

EKSTRA INFORMASJON

Feilsøking

Hvis du opplever et problem med projektoren, vennligst les følgende informasjon. Dersom problemet vedvarer, kontakt din lokale forhandler eller servicesenter.

Bildeproblemer

-  *Ingen bilder vises på skjermen.*
- Sørg for at alle kabler og strømledninger er korrekt og sikkert tilkoblet som beskrevet i side 15.
 - Kontroller at pinnene i plugger og kontakter ikke er bøyd eller knekt.
-  *Bildet er ute av fokus*
- Sørg for at projektorskjermen har den nødvendige avstanden fra projektoren. Se side 55).
 - Bruk fjernkontrollen til å justere fokus. Se side 34.
-  *Bildet strekker seg når man viser 16:9 DVD*
- Når du spiller av anamorfisk DVD eller 16:9 DVD, vil projektoren vise beste bilde i 16:9 format på projektorsiden.
 - Hvis du avspiller 4:3-format av DVD, vennligst endre formatet til 4:3 i projektorens skjermmeny.
 - Still inn visningsformatet til 16:9 (bred) på DVD-spilleren din.
-  *Bildet er for lite eller for stort.*
- Flytt projektoren nærmere eller lengre fra skjermen.
 - Trykk «» på fjernkontrollen, og gå til «Skjermmeny → Display (Skjerm) → Aspect Ratio (Bilsideforhold)». Prøv andre innstillinger.
 - Trykk «» på fjernkontrollen, og gå til «Skjermmeny → Display (Skjerm) → Geometric Correction (Geometrikorreksjon) → Warp Calibration (Vridningskalibrering)». Prøv andre innstillinger.
-  *Bildet har skjeve sider:*
- Hvis mulig, plasser projektoren slik at den sentreres på skjermen og under bunnen av skjermen.
-  *Bildet er speilvendt*
- Velg «Skjermmeny → Setup (Oppsett) → Projection Mode (Projiseringsmodus)» og juster projiseringsretningen.
-  *Ingen lyd*
- Se støttede lydformater på side 48.
 - Sørg for at «Demp»-funksjonen ikke er skrudd på.
 - Sørg for at «Intern høyttaler»-funksjonen er skrudd på. Se side 34.

EKSTRA INFORMASJON

-  *Ingen lyd fra HDMI ARC-kilde*
 - Velg «Skjermmeny → Audio (Lyd) → Digital Output (Digital utgang) → Bitstream/ PCM/ Auto». Prøv de ulike innstillingene.

-  *Unormalt HDMI-bilde*
 - Sett «Skjermmeny → Display (Skjerm) → HDMI 1 EDID/ HDMI 2 EDID/ HDMI 3 EDID» til «1.4» eller «2.2».

-  *Uskarpt dobbelt bilde*
 - Sørg for at «Skjermmeny → 3D → 3D Tech. (3D-tek.)» ikke er på for å unngå at et normal 2D-bilde vises som et uklart dobbeltbilde.

-  *To bilder, side om side-format*
 - Sett «Skjermmeny → 3D → «3D Format (3D-Format)» til «SBS».

Andre problemer

-  *Projektoren svarer ikke på alle kontrollene*
 - Hvis det er mulig, slå av projektoren, trekk ut strømledningen og vent i minst 20 sekunder før du tilkopleter på nytt.

Problemer med fjernkontrollen

-  *Hvis fjernkontrollen ikke virker*
 - Kontroller at operasjonsvinkelen til fjernkontrollen er innenfor $\pm 15^\circ$ fra IR-mottakerne på projektoren.
 - Pass på at det ikke er noen hindringer mellom fjernkontrollen og projektoren.
 - Sørg for at du kun bruker fjernkontrollen foran projektoren.
 - Prøv å bruke fjernkontrollen ved å peke den mot det projiserte bildet.
 - Lad batteriet hvis det er tomt.
 - Sørg for at fjernkontrollen er paret med projektoren. Når tilkoblingen er vellykket, lyser LED-indikatoren på fjernkontrollen helt blått når en knapp trykkes.

EKSTRA INFORMASJON

Lysdiode-meldinger

Message	Strømlampe		Bluetooth-LED	Temp-LED	Lysdiode for lampe
	(Rød)	(Hvit)	(Hvit)	(Rød)	(Rød)
Ventemodus (øko); Bluetooth er ikke paret	Jevnt lys	I/T	I/T	I/T	I/T
Ventemodus (smarthjem); Bluetooth er ikke paret	Blinker (0,5 sek. av / 2 sek. på)	I/T	I/T	I/T	I/T
Strøm på (varmer opp)	I/T	Blinkende (0,5 sek. av / 0,5 sek. på)	I/T	I/T	I/T
Slått på (standarddrift)	I/T	Jevnt lys	I/T	I/T	I/T
Strøm Av (Kjøling)	I/T	Blinkende (0,5 sek. av / 0,5 sek. på). Går tilbake til å lyse rødt når kjøleviften slås av	I/T	I/T	I/T
Bluetooth-paring (Bluetooth-høytalermodus)	I/T	I/T	Blinkende (0,5 sek. av / 0,5 sek. på). Tilbake til ventemodus når paring ikke utføres innen 3 minutter.	I/T	I/T
Bluetooth parett (Bluetooth-høytalermodus)	I/T	I/T	Jevnt lys	I/T	I/T
Feil (lampefeil)	Blinkende	I/T	I/T	I/T	Lyser
Feil (viftefeil)	Blinkende	I/T	I/T	Blinkende	I/T
Feil (overtemp.)	Blinkende	I/T	I/T	Jevnt lys	I/T
Hvilemodus-status (Brenn inn modus)	I/T	Blinkende	I/T	I/T	I/T
Innbrenning (oppvarming)	I/T	Blinkende	I/T	I/T	I/T
Innbrenning (nedkjøling)	I/T	Blinkende	I/T	I/T	I/T
Innbrenning (lampelys)	I/T	Blinker (3 sek. på / 1 sek. av)	I/T	I/T	I/T
Innbrenning (lampe av)	I/T	Blinker (1 sek. på / 3 sek. av)	I/T	I/T	I/T

EKSTRA INFORMASJON

- Slå av:

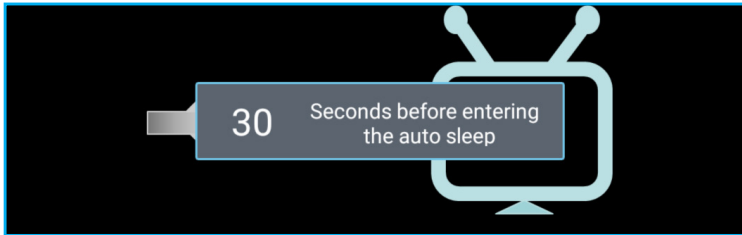

- Viftefeil:

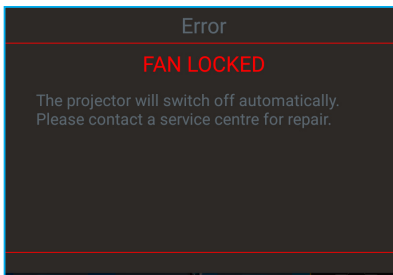

- Temperaturadvarsel:

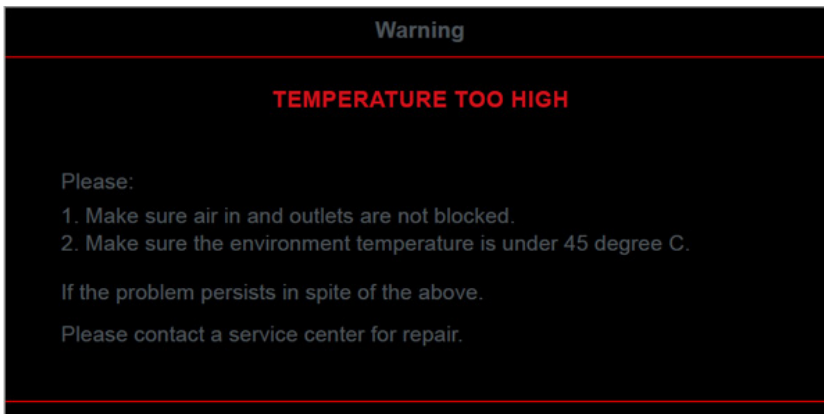

EKSTRA INFORMASJON

Spesifikasjoner

Optisk	Forklaring
Maksimal oppløsning	- Grafikk opp til 2160p ved 60 Hz - Maksimal oppløsning: HDMI1 (2.0b): 2160p ved 60 Hz HDMI2 (2.0b): 2160p ved 60 Hz HDMI3 (2.0b): 2160p ved 60 Hz
Linse	Fast linse
Bildestørrelse (diagonal)	85" ~ 105"
Projiseringsavstand	- 0,17 m ved 85" - 0,28 m ved 105"

Elektrisk	Forklaring
Innganger	- HDMI V2.0 x3 Merk: HDMI 1 (ARC)-porten støtter 2 kanaler med PCM, Dolby Digital, Dolby Digital Plus og Dolby Digital Plus With Atmos. - USB2.0 på baksiden - USB2.0 på baksiden (kun for service) - USB2.0 på høyre side (støtter strøm 5 V \equiv 1,5 A) - RJ-45 (IoT, Internett-støtte og OTA-funksjoner)
Utganger	- Linjeutgang (3,5 mm) - SPDIF ut (2 kanals PCM, Dolby Digital)
Minne	- eMMC:16 GB (1 x 128 Gb) - DDR:Støtter opptil 2 GB minne; 1 GB DDR848 er forhåndsinstallert
Fargegjengivelse	1073,4 millioner farve
Skannehastighet	- Horisontal skannefrekvens: 31–135 kHz - Vertikal skannefrekvens: 24–120 Hz
Innebygd høyttaler	2 x 19 W høyttalere
Krav til strøm	100–240 V \pm 10 %, 50/60 Hz vekselstrøm
Strømforbruk	- Ventemodus: < 0,5 W - Nettverksventemodus (unntatt Ethernet-port): < 2,0 W - Nettverksventemodus (WLAN): < 8,0 W - Smarthjem-modus: (> 0,5 W; < 8 W)
Inngående strømstyrke	4A

Mekanisk	Forklaring
Monteringsretning	Foran og bak
Mål(B x D x H)	- 576 x 383 x 114,7mm (uten føtter) - 576 x 383 x 129,7mm (med føtter)
Vekt	11 kg
Miljøforhold	Opererer i 5–40 °C, 10 til 85 % fuktighet (ikke-kondenserende)

Merk: Alle spesifikasjoner kan endres uten forvarsel.



EKSTRA INFORMASJON

Optomas kontorer globalt

Kontakt ditt lokale kontor for service eller support.



USA

47697 Westinghouse Drive,
Fremont, CA 94539, USA
www.optomausa.com

 888-289-6786
 510-897-8601
 services@optoma.com



Canada

47697 Westinghouse Drive,
Fremont, CA 94539, USA
www.optomausa.com

 888-289-6786
 510-897-8601
 services@optoma.com

Sør-Amerika

47697 Westinghouse Drive,
Fremont, CA 94539, USA
www.optomausa.com

 888-289-6786
 510-897-8601
 services@optoma.com



Europa

Unit 1, Network 41, Bourne End Mills,
Hemel Hempstead, Herts,
HP1 2UJ, United Kingdom
www.optoma.eu
Servicetlf: +44 (0)1923 691865

 +44 (0) 1923 691 800
 +44 (0) 1923 691 888
 service@tsc-europe.com



Benelux BV

Randstad 22-123
1316 BW Almere
The Netherlands
www.optoma.nl

 +31 (0) 36 820 0252
 +31 (0) 36 548 9052

Frankrike

Bâtiment E
81-83 avenue Edouard Vaillant
92100 Boulogne Billancourt, France

 +33 1 41 46 12 20
 +33 1 41 46 94 35
 savoptoma@optoma.fr



Spania

C/ José Hierro,36 Of. 1C
28522 Rivas VaciaMadrid,
Spain

 +34 91 499 06 06
 +34 91 670 08 32



Tyskland

Wiesenstrasse 21 W
D40549 Düsseldorf,
Germany

 +49 (0) 211 506 6670
 +49 (0) 211 506 66799
 info@optoma.de

Skandinavia



Lerpeveien 25
3040 Drammen
Norway

 +47 32 98 89 90
 +47 32 98 89 99
 info@optoma.no

PO.BOX 9515
3038 Drammen
Norway

Korea

WOOMI TECH.CO.,LTD.
4F, Minu Bldg.33-14, Kangnam-Ku,
Seoul,135-815, KOREA
korea.optoma.com

 +82+2+34430004
 +82+2+34430005



Japan

東京都足立区綾瀬3-25-18
株式会社オーエス
コンタクトセンター: 0120-380-495

 info@os-worldwide.com
www.os-worldwide.com



Taiwan

12F., No.213, Sec. 3, Beixin Rd.,
Xindian Dist., New Taipei City 231,
Taiwan, R.O.C.
www.optoma.com.tw

 +886-2-8911-8600
 +886-2-8911-6550
 services@optoma.com.tw
asia.optoma.com



Hong Kong

Unit A, 27/F Dragon Centre,
79 Wing Hong Street,
Cheung Sha Wan,
Kowloon, Hong Kong

 +852-2396-8968
 +852-2370-1222
www.optoma.com.hk

Kina

5F, No. 1205, Kaixuan Rd.,
Changning District
Shanghai, 200052, China

 +86-21-62947376
 +86-21-62947375
www.optoma.com.cn



P/N:36.7F201G001-A