

Proiector DLP®

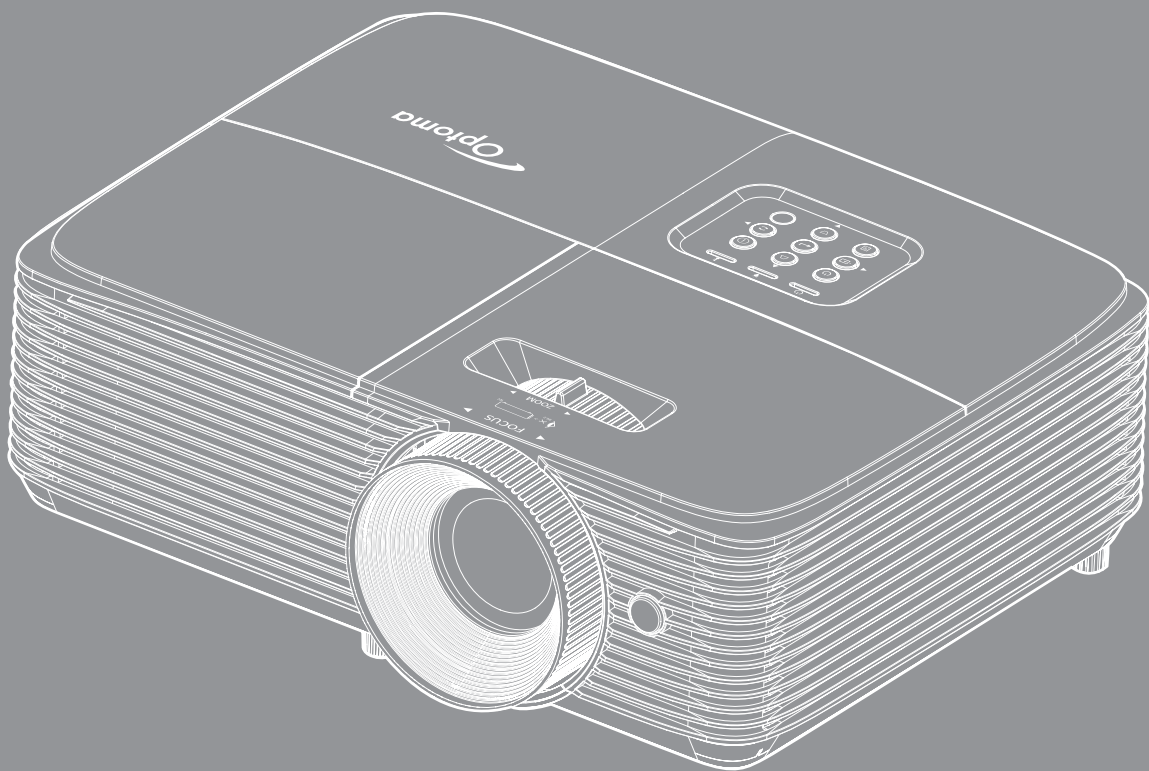

CUPRINS

INFORMAȚII PRIVIND SIGURANȚA.....	4
<i>Instrucțiuni importante de siguranță</i>	<i>4</i>
<i>Informații privind siguranța pentru conținutul 3D</i>	<i>5</i>
<i>Drepturi de autor.....</i>	<i>6</i>
<i>Declinarea răspunderii.....</i>	<i>6</i>
<i>Recunoașterea mărcilor comerciale</i>	<i>6</i>
<i>FCC</i>	<i>7</i>
<i>Declarație de conformitate pentru țările din UE.....</i>	<i>7</i>
<i>WEEE</i>	<i>7</i>
INTRODUCERE	8
<i>Prezentare generală a pachetului.....</i>	<i>8</i>
<i>Accesorii standard</i>	<i>8</i>
<i>Accesorii opționale</i>	<i>8</i>
<i>Prezentare generală a produsului</i>	<i>9</i>
<i>Conexiuni.....</i>	<i>10</i>
<i>Tastatură.....</i>	<i>11</i>
<i>Telecomandă</i>	<i>12</i>
CONFIGURAREA ȘI INSTALAREA	13
<i>Instalarea proiectorului</i>	<i>13</i>
<i>Conectarea surselor la proiector</i>	<i>15</i>
<i>Ajustarea imaginii proiectate</i>	<i>16</i>
UTILIZAREA PROIECTORULUI.....	19
<i>Pornirea/oprirea proiectorului</i>	<i>19</i>
<i>Selectarea unei surse de intrare.....</i>	<i>20</i>
<i>Caracteristici și navigarea în meniu.....</i>	<i>21</i>
<i>Arborele meniului OSD.....</i>	<i>22</i>
<i>Meniul Setări imagini ecran</i>	<i>29</i>
<i>Afișare meniu joc avansat</i>	<i>31</i>
<i>Meniul Afișare 3D</i>	<i>31</i>
<i>Meniul Raport aspect de afișare.....</i>	<i>32</i>
<i>Meniul Masca de margine la afișare.....</i>	<i>33</i>
<i>Meniul Zoom afișare</i>	<i>33</i>
<i>Meniul Mutare imagine de afișare</i>	<i>33</i>
<i>Meniul Corecție distorsiuni în trapez la afișare.....</i>	<i>33</i>
<i>Meniul Dezactivare sunet</i>	<i>33</i>
<i>Meniul Volum audio</i>	<i>33</i>
<i>Meniul Configurare proiecție.....</i>	<i>34</i>
<i>Meniul Configurare setari lampa.....</i>	<i>34</i>
<i>Meniul Configurare setări filtru.....</i>	<i>34</i>
<i>Meniul Configurare setări alimentare.....</i>	<i>34</i>

<i>Meniul Configurare securitate</i>	35
<i>Meniul Opțiuni Setări HDMI Link</i>	36
<i>Meniul Configurare mira de test</i>	36
<i>Meniul Configurare setari telecomanda</i>	36
<i>Meniul Opțiuni de configurare</i>	37
<i>Configurarea meniului de reinițializare</i>	38
<i>Meniul Info</i>	38



ÎNTREȚINERE..... 39

<i>Înlocuirea lămpii</i>	39
<i>Instalarea și curățarea filtrului de praf</i>	41

INFORMAȚII SUPLIMENTARE 42

<i>Rezoluții compatibile</i>	42
<i>Dimensiune imagine și distanță de proiecție</i>	45
<i>Dimensiunile proiecteurului și instalarea cu montare pe tavan</i>	46
<i>Coduri telecomandă IR</i>	47
<i>Depanare</i>	49
<i>Indicator de atenționare</i>	51
<i>Specificații</i>	53
<i>Oficiile globale Optoma</i>	54

INFORMAȚII PRIVIND SIGURANȚA

	Fulgerul cu cap de săgeată într-un triunghi echilateral este destinat să alerteze utilizatorul despre prezența „tensiunii periculoase” neizolate în interiorul produsului, care ar putea avea putere suficientă pentru a constitui un risc de electrocutare a persoanelor.
	Semnul de exclamare într-un triunghi echilateral este destinat să alerteze utilizatorul despre prezența instrucțiunilor importante de operare și întreținere (service) în literatura care însoțește aparatul.

Vă rugăm să respectați toate atenționările, măsurile de precauție și de întreținere conform recomandărilor din acest ghid al utilizatorului.

Instrucțiuni importante de siguranță



- Nu priviți direct în fascicul, RG2.
Ca în cazul tuturor surselor de lumină, este indicat să nu priviți direct în fascicul, RG2 IEC 62471-5: 2015.
- Nu blocați orificiile de ventilație. Pentru a asigura funcționarea fiabilă a proiecteurului și pentru a-l proteja de supraîncălzire, se recomandă să instalați proiectorul într-o locație care nu blochează ventilarea. De exemplu, nu plasați proiectorul pe o măsuță de cafea aglomerată, canapea, pat etc. Nu puneți proiectorul într-un spațiu închis, cum ar fi un dulap pentru cărți sau cutie care restricționează fluxul de aer.
- Pentru a reduce riscul de incendiu și/sau șoc electric, nu expuneți proiectorul la ploaie sau umezeală. Nu instalați lângă surse de căldură, cum ar fi calorifere, radiatoare, sobe sau orice alte aparate, cum ar fi amplificatoare care emit căldură.
- Nu lăsați obiecte sau lichide să pătrundă în proiector. Acestea pot atinge puncte periculoase de tensiune și provoca scurt circuit la anumite piese, fapt ce ar putea duce la incendii sau șoc electric.
- Nu utilizați în următoarele condiții:
 - În medii extrem de calde, reci sau umede.
 - (i) Asigurați-vă că temperatura camerei este în limitele 5°C ~ 40°C
 - (ii) Umiditatea relativă este de 10 % ~ 85 %
 - În zonele susceptibile la praf și murdărie excesivă.
 - Aproape de orice aparat care generează un câmp magnetic puternic.
 - În lumina directă a soarelui.
- Nu utilizați proiectorul în locuri în care pot fi prezente în atmosferă gaze inflamabile sau gaze explozive. Lampa din interiorul proiecteurului devine foarte fierbinte în timpul funcționării, iar gazele se pot aprinde, având drept rezultat un incendiu.
- Nu folosiți aparatul dacă acesta a fost deteriorat sau abuzat fizic. Exemple de daună/abuz fizic (nu se limitează la acestea):
 - Unitatea a fost scăpată pe jos.
 - Cablul de alimentare a fost deteriorat sau priza a fost deteriorată.
 - A fost vărsat lichid pe proiector.
 - Proiectorul a fost expus la ploaie sau umezeală.
 - Ceva a căzut în proiector sau ceva este slăbit în interiorul lui.
- Nu așezați proiectorul pe o suprafață instabilă. Este posibil ca proiectorul să se răstoarne, provocând vătămări sau deteriorarea sa.
- Nu blocați lumina emisă de lentila proiecteurului atunci când este în funcțiune. Lumina va încălzi obiectul, care poate să se topească și să cauzeze arsuri sau să provoace un incendiu.

- Vă rugăm să nu deschideți sau dezasamblați proiectorul, deoarece acest lucru poate provoca șoc electric.
- Nu încercați să reparați singuri aparatul. Deschiderea sau îndepărtarea carcasei vă poate expune la tensiuni periculoase sau alte pericole. Vă rugăm să sunați la Optoma înainte de a trimite aparatul la reparație.
- Verificați cabina proiectorului pentru a găsi marcajele legate de siguranță.
- Aparatul trebuie să fie reparat doar de către personalul de întreținere corespunzător.
- Folosiți doar atașamente/accesorii specificate de producător.
- Nu priviți direct în lentila proiectorului în timpul utilizării. Lumina intensă vă poate afecta ochii.
- Atunci când înlocuiți lampa, lăsați aparatul să se răcească. Urmați instrucțiunile descrise la paginile 39-40.
- Proiectorul detectează singur durata de exploatare a lămpii. Înlocuiți obligatoriu lampa atunci când se afișează un mesaj de atenționare.
- Resetați funcția „Reset lampa” din meniul „SETARI | Setari lampa” afișat pe ecran după înlocuirea modului lămpii.
- La oprirea proiectorului, asigurați-vă că ciclul de răcire a fost finalizat înainte de deconectarea energiei. Permiteți proiectorului să se răcească 90 secunde.
- Atunci când lampa se apropie de finalul perioadei de folosință, mesajul „Durata de viața a lămpii e depășită.” va fi afișat pe ecran. Vă rugăm să contactați distribuitorul local sau centrul de service pentru a schimba lampa cât mai curând posibil.
- Să opriți și să scoateți ștecherul din priza de curent înainte de a curăța produsul.
- Să folosiți o cârpă moale, uscată, cu detergent slab pentru a curăța carcasa afișajului; Nu utilizați produse de curățare abrazive, ceară sau solvenți pentru a curăța unitatea.
- Să deconectați ștecherul de la priza de curent, dacă produsul nu este folosit pentru o perioadă lungă de timp.

Notă: Când lampa ajunge la sfârșitul duratei de viață, proiectorul nu va porni din nou până când modulul lămpii nu este înlocuit. Pentru a înlocui lampa, urmați procedurile enumerate în secțiunea „Înlocuirea lămpii”, de la paginile 39-40.

- Nu instalați proiectorul în locuri în care acesta poate fi expus vibrațiilor sau șocului.
- Nu atingeți lentila cu mâna goală.
- Scoateți bateria/bateriile din telecomandă înainte de depozitare. Dacă bateria/bateriile rămân în telecomandă pentru perioade îndelungate, acestea pot produce scurgeri.
- Nu utilizați și nu depozitați proiectorul în locuri în care poate fi prezent fum emis de ulei sau țigări, deoarece acesta poate afecta calitatea performanțelor proiectorului.
- Respectați orientarea corectă la instalarea proiectorului, deoarece instalarea nestandard poate afecta performanțele proiectorului.
- Utilizați un prelungitor multiplu și/sau un dispozitiv de protecție la supratensiune. Deoarece penele de curent sau căderile de tensiune pot DETERIORA sever dispozitivele.

Informații privind siguranța pentru conținutul 3D

Respectați toate avertismentele și măsurile de prevedere conform recomandărilor înainte ca dvs. sau copilul dvs. să utilizeze funcția 3D.

Atentie

Copiii și adolescenții pot fi mai susceptibili la probleme de sănătate asociate cu vizionarea în 3D și trebuie supravegheați cu atenție atunci când vizionează aceste imagini.

Atenționare privind crizele epileptice fotosensibile și alte riscuri pentru sănătate

- Unii privitori pot suferi o criză de epilepsie sau un atac cerebral, atunci când sunt expuși la anumite imagini sau lumini sacadate care apar în unele filme sau jocuri video proiectate. Dacă suferiți sau aveți antecedente în familie de epilepsie sau atac cerebral, consultați medicul înainte de a utiliza funcția 3D.
- Chiar și cei fără antecedente personale sau familiale de epilepsie sau atac cerebral pot avea o afecțiune nediagnosticată care poate cauza crize epileptice fotosensibile.

- Gravidele, bătrânii, persoanele grav bolnave, care sunt foarte obosite sau sub influența alcoolului trebuie să evite utilizarea funcției 3D a unității.
- Dacă prezentați oricare dintre simptomele următoare, întrerupeți imediat vizionarea imaginilor 3D și consultați medicul: (1) tulburări de vedere; (2) stare de confuzie; (3) amețeli; (4) mișcări involuntare, precum spasme oculare sau musculare; (5) confuzie; (6) greață; (7) pierderea cunoștinței; (8) convulsii; (9) crampe; și/sau (10) dezorientare. Copiii și adolescenții sunt mai expuși decât adulții la apariția acestor simptome. Părinții trebuie să-i supravegheze pe copii și să-i întrebe dacă prezintă aceste simptome.
- Urmărirea proiecției 3D poate cauza, de asemenea, rău de mișcare, efecte ulterioare de percepție, dezorientare, obosirea ochilor și scăderea stabilității posturii. Este recomandat ca utilizatorii să facă pauze frecvente pentru a reduce potențialul acestor efecte. Dacă ochii dvs. dau semne de oboseală sau uscăciune sau dacă prezentați oricare dintre simptomele de mai sus, întrerupeți imediat utilizarea acestui dispozitiv și nu reluați utilizarea acestuia pentru cel puțin 30 de minute după ce simptomele dispar.
- Dacă urmăriți proiecția 3D în timp ce stați prea aproape de ecran pentru o perioadă îndelungată, riscați să vă deteriorați vederea. Distanța de vizualizare ideală trebuie să fie de cel puțin trei ori înălțimea ecranului. Este recomandat ca ochii privitorului să se afle la același nivel cu ecranul.
- Urmărirea proiecției 3D și purtarea ochelarilor 3D pentru o perioadă extinsă de timp poate cauza dureri de cap sau oboseală. Dacă simțiți durere de cap, oboseală sau amețelă, întrerupeți vizionarea proiecției 3D și odihniți-vă.
- Nu utilizați ochelarii 3D decât în scopul urmăririi proiecției 3D.
- Purtarea ochelarilor 3D pentru orice alt scop (ca ochelari de vedere, de soare, de protecție etc.) vă poate dăuna și vă poate slăbi vederea.
- Vizionarea proiecției 3D poate cauza dezorientarea pentru unii privitori. Prin urmare, NU puneți PROIECTORUL 3D lângă casa scării, cabluri, balcoane sau alte obiecte care prezintă pericol de împiedicare, lovire, răsturnare, spargere sau peste care se poate cădea.

Drepturi de autor

Această publicație, inclusiv toate fotografiile, ilustrațiile și software-ul, este protejată în temeiul legilor internaționale privind protecția drepturilor de autor, cu toate drepturile rezervate. Nici acest manual, nici materialele conținute în acesta nu pot fi reproduse fără consimțământul scris al autorului.

© Drept de autor 2017

Declinarea răspunderii

Informațiile din acest document pot fi modificate fără înștiințare prealabilă. Producătorul nu face nicio declarație și nu oferă nicio garanție cu privire la conținutul acestui document și nu își asumă garanțiile implicite de vandabilitate sau de adecvare pentru un anumit scop. Producătorul își rezervă dreptul de a revizui acest document și de a face modificări periodice ale conținutului, fără obligația de a notifica vreo persoană privind o astfel de revizie sau de modificări.

Recunoașterea mărcilor comerciale

Kensington este o marcă comercială înregistrată în SUA a ACCO Brand Corporation, cu înregistrări emise și cu cereri depuse în alte țări ale lumii.

HDMI, sigla HDMI și High-Definition Multimedia Interface sunt mărci comerciale sau mărci comerciale înregistrate ale HDMI Licensing LLC în Statele Unite și în alte țări.

DLP®, DLP Link și sigla DLP sunt mărci comerciale înregistrate ale Texas Instruments, iar BrilliantColor™ este o marcă comercială a Texas Instruments.

MHL, Mobile High-Definition Link și sigla MHL sunt mărci comerciale sau mărci comerciale înregistrate ale MHL Licensing, LLC.

Toate celelalte denumiri de produse utilizate în acest manual sunt proprietatea deținătorilor respectivi și sunt recunoscute ca atare.

FCC

Acest aparat a fost testat și s-a constatat că respectă limitele pentru un dispozitiv digital de clasa B, în conformitate cu Partea 15 a regulilor FCC. Aceste limite sunt concepute pentru a oferi o protecție rezonabilă împotriva interferențelor dăunătoare în cazul unei instalări rezidențiale. Acest aparat generează, utilizează și poate radia energie de frecvență și dacă nu este instalat și utilizat conform instrucțiunilor, poate cauza interferențe dăunătoare comunicațiilor radio.

Cu toate acestea, nu există nicio garanție că nu vor apărea interferențe la o anumită instalare. Dacă acest aparat cauzează interferențe dăunătoare pentru recepția radio sau de televiziune, care pot fi determinate prin pornirea sau oprirea aparatului, utilizatorul este încurajat să încerce să corecteze interferența prin una sau mai multe dintre următoarele măsuri:

- Reorientarea sau re poziționarea antenei de recepție.
- Creșterea distanței dintre aparat și receptor.
- Conectați aparatul la o priză pe un circuit diferit de cel la care este conectat receptorul.
- Consultați distribuitorul sau un tehnician radio/TV cu experiență pentru ajutor.

Notă: Cabluri ecranate

Toate conexiunile cu alte dispozitive de calcul trebuie să fie efectuate utilizând cabluri ecranate pentru a menține conformitatea cu reglementările FCC.

Atenție

Schimbările sau modificările care nu sunt aprobate expres de către producător ar putea anula autoritatea utilizatorului, care se acordă de către Comisia Federală de Comunicații, pentru a opera acest proiector.

Condiții de funcționare

Acest aparat respectă Partea 15 a Regulilor FCC. Funcționarea este supusă următoarelor două condiții:

1. Acest aparat nu poate provoca interferențe dăunătoare și
2. Acest aparat trebuie să accepte orice interferență primită, inclusiv interferențe care pot provoca funcționare defectuoasă.

Notă: Utilizatori din Canada

Acest aparat digital de clasa B respectă normele canadiene ICES-003.

Remarque à l'intention des utilisateurs canadiens

Cet appareil numérique de la classe B est conforme à la norme NMB-003 du Canada.

Declarație de conformitate pentru țările din UE

- Directiva CEM 2014/30/UE (inclusiv modificările)
- Directiva privind tensiunea joasă 2014/35/UE
- RED 2014/53/UE (dacă produsul are funcție RF)

WEEE



Instrucțiuni de eliminare

Nu aruncați acest aparat electronic în coșul de gunoi când renunțați la el. Pentru a reduce poluarea și a asigura protecția maximă a mediului la nivel global, vă rugăm să-l reciclați.

INTRODUCERE

Prezentare generală a pachetului

Dezambalați cu atenție și verificați dacă aveți toate articolele prezentate mai jos drept accesorii standard. Este posibil ca unele dintre articolele menționate drept accesorii opționale să nu fie disponibile în funcție de model, de specificații și de regiunea de achiziție. Verificați locul de achiziție. Este posibil ca anumite accesorii să difere în funcție de regiune.

Certificatul de garanție este oferit doar în anumite regiuni specifice. Consultați distribuitorul pentru informații detaliate.

Accesorii standard

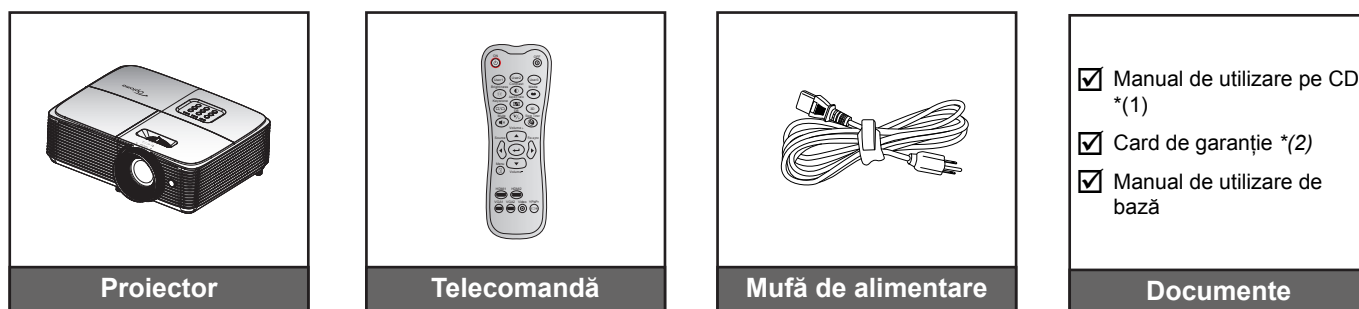

Notă:

- Telecomanda este furnizată cu bateriile incluse.
- *(1) Pentru manualul de utilizare aferent regiunii europene, vizitați adresa www.optomaeurope.com.
- *(2) Pentru informații referitoare la garanția europeană, vizitați adresa www.optomaeurope.com.

Accesorii opționale

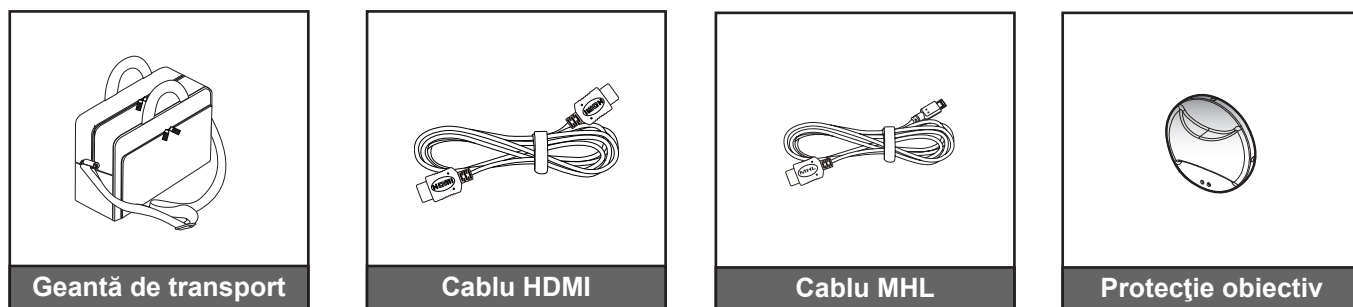

Notă: Accesoriiile opționale diferă în funcție de model, specificații și regiune.

INTRODUCERE

Prezentare generală a produsului

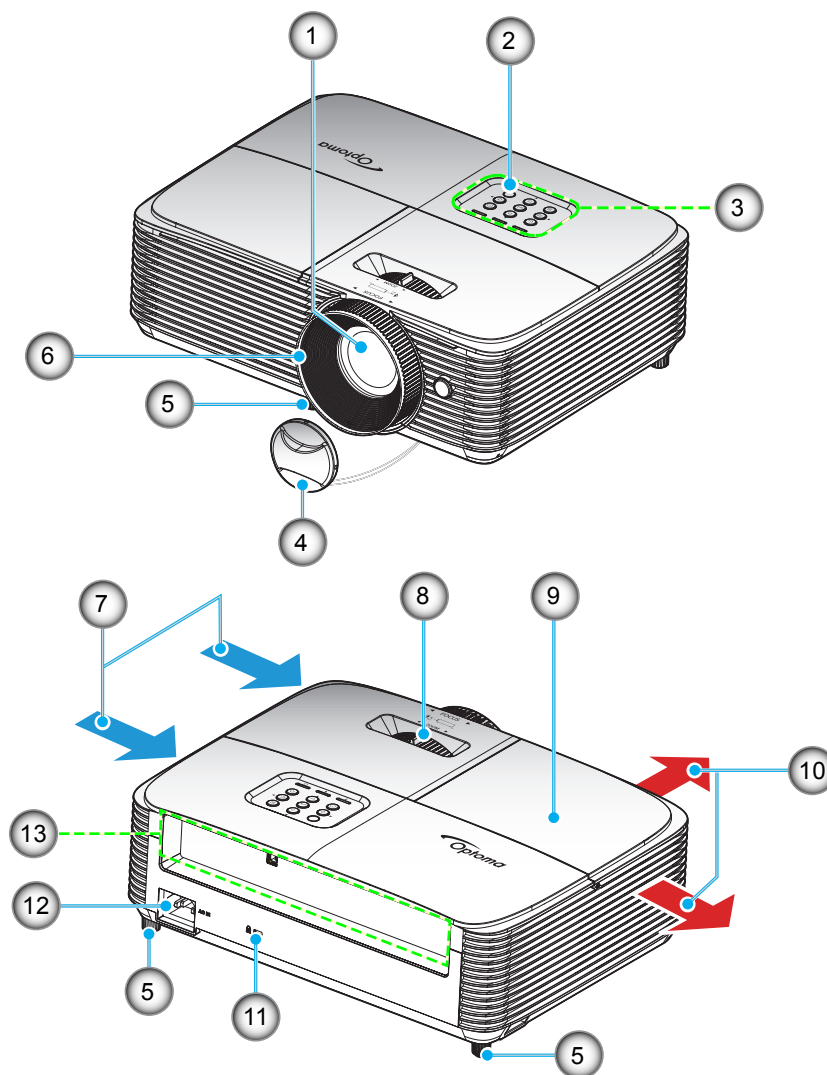

Notă: Păstrați o distanță minimă de 20 cm între etichetele „intrare” și „ieșire”.

Nu	Element	Nu	Element
1.	Obiectiv	8.	Pârghie pentru zoom
2.	Receptor IR	9.	Capac lampă
3.	Tastatură	10.	Ventilare (ieșire)
4.	Protecție obiectiv	11.	Port de blocare Kensington™
5.	Inel de ajustare a înclinării	12.	Priză
6.	Inelul de focalizare	13.	Intrare/leșire
7.	Ventilare (intrare)		

INTRODUCERE

Conexiuni

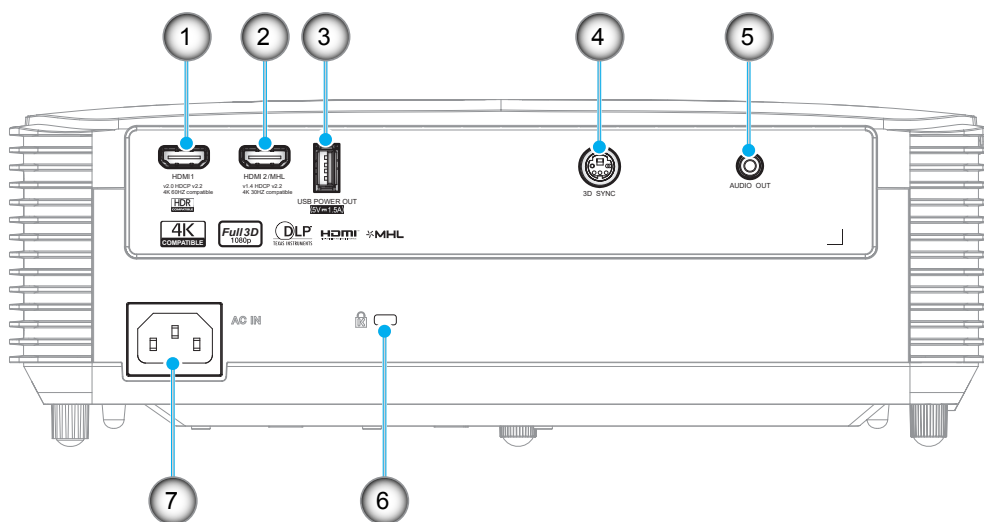

Nu	Element	Nu	Element
1.	Conector HDMI	5.	Conector ieșire Audio
2.	Conector HDMI 2/MHL	6.	Port de blocare Kensington™
3.	Conector ieșire pentru cablu de alimentare cu USB (5 V 1,5 A) / Conector MOUSE / SERVICE	7.	Priză
4.	Conector ieșire 3D SYNC		

Notă:

- Pentru a asigura cea mai bună calitate a imaginilor și a evita erorile de conectare, recomandăm utilizarea unor cabluri HDMI de mare viteză sau de înaltă calitate certificate cu o lungime de până la 5 metri.
- Pentru funcția de control cu mouse la distanță este necesară o telecomandă specială.

INTRODUCERE

Tastatură

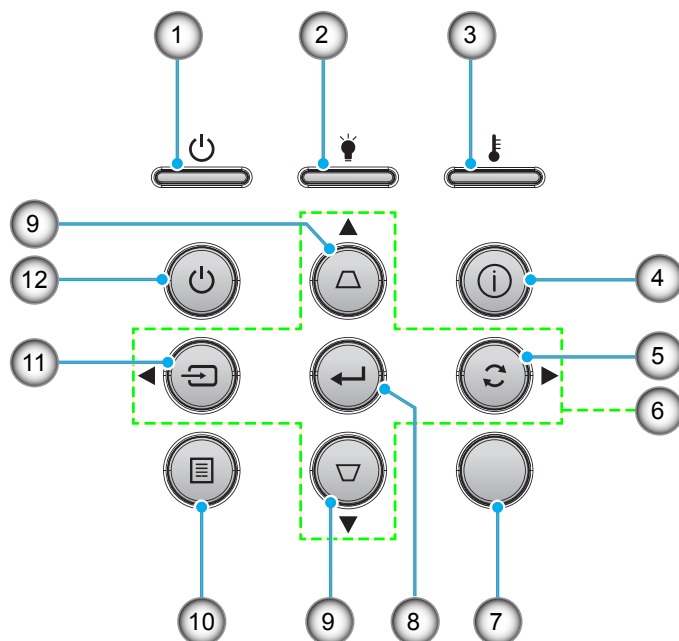

Nu	Element	Nu	Element
1.	LED Pornit/Standby	7.	Receptor IR
2.	LED Lampă	8.	Introd.
3.	LED Temperatură	9.	Corectarea imaginii trapezoidale
4.	Informatii	10.	Meniu
5.	Re-Sync	11.	Sursa
6.	Patru taste direcționale de selectare	12.	Power

INTRODUCERE

Telecomandă

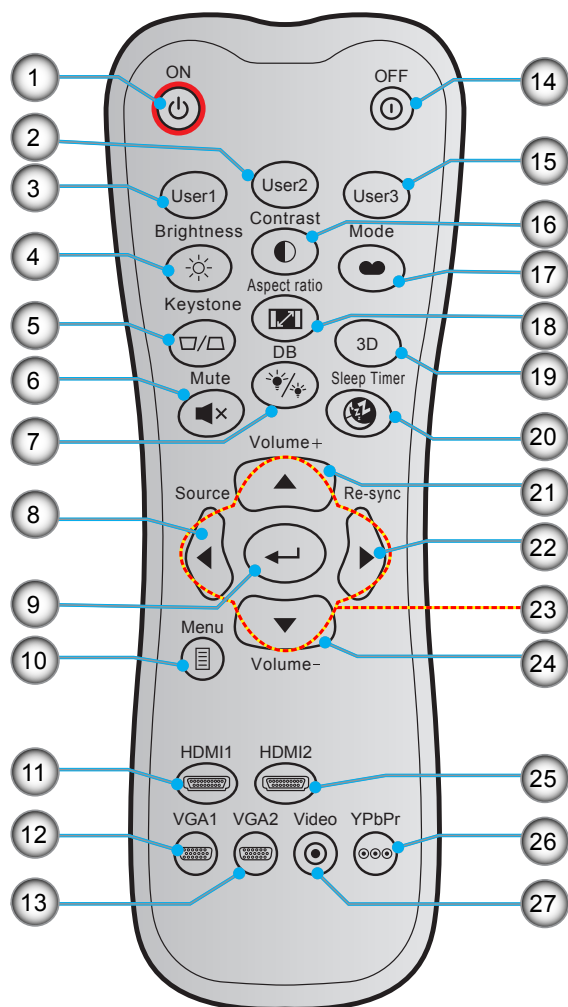

Nu	Element	Nu	Element
1.	Pornire	15.	Utilizator 3
2.	Utilizator 2	16.	Contrast
3.	Utilizator 1	17.	Mod de afisare
4.	Luminozitate	18.	Aspect Ratio
5.	Trapezoid	19.	Activare/dezactivare meniu 3D
6.	Mut	20.	Cronometru oprire
7.	DB (Dynamic Black)	21.	Volum +
8.	Sursa	22.	Re-Sync
9.	Introd.	23.	Patru taste direcționale de selectare
10.	Meniu	24.	Volum -
11.	HDMI1	25.	HDMI2
12.	VGA1 (nu este acceptat)	26.	YPbPr (nu este acceptat)
13.	VGA2 (nu este acceptat)	27.	Video (nu este acceptat)
14.	Power Off		

Notă: Este posibil ca unele taste să nu aibă nicio funcție, în cazul modelelor care nu acceptă funcțiile respective.

CONFIGURAREA ȘI INSTALAREA

Instalarea proiecteurului

Proiectorul dvs. este proiectat pentru a fi instalat într-una din cele patru poziții posibile.

Disponerea camerei sau preferințele personale vor dicta alegerea locației de instalare. Luați în considerare dimensiunea și poziția ecranului, locația unei prize adecvate, precum și locația și distanța dintre proiector și restul echipamentului.

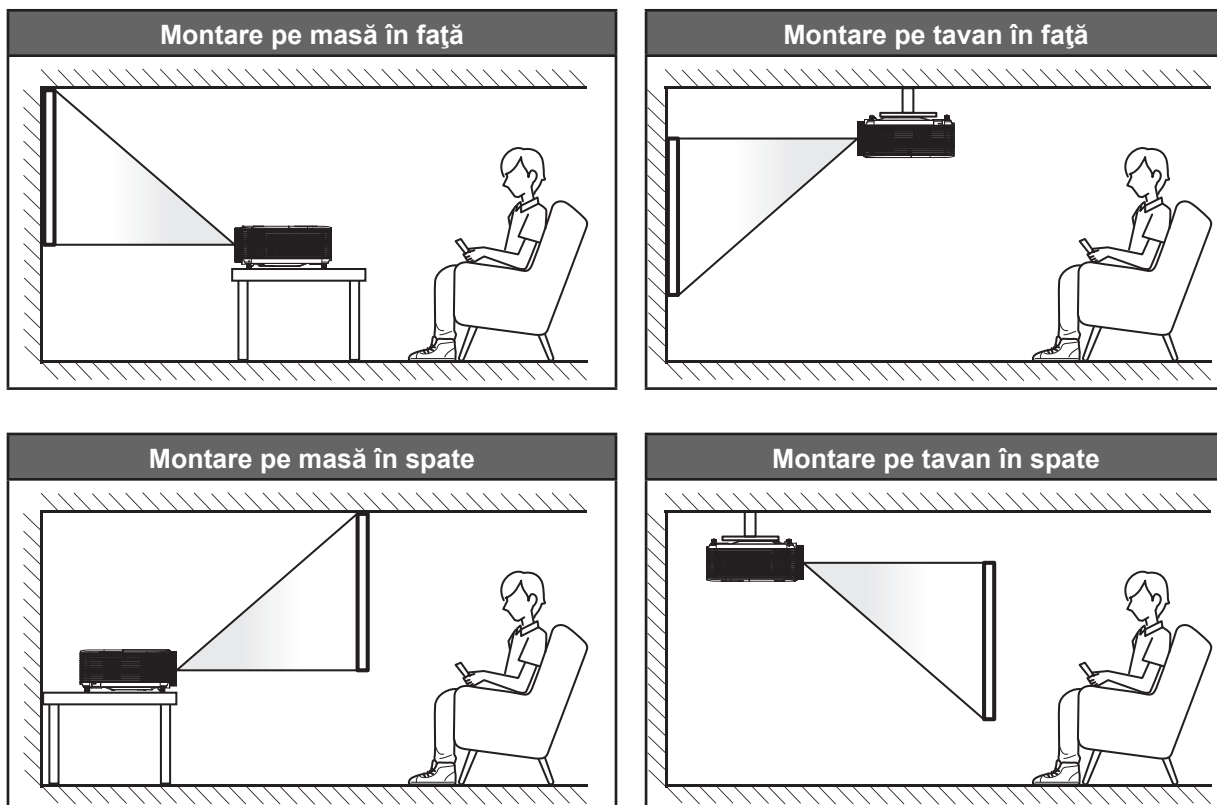

Proiectorul trebuie așezat pe o suprafață plană și la 90 de grade/perpendicular față de ecran.

- Pentru a determina locația proiecteurului pentru o dimensiune dată a ecranului, consultați tabelul distanțelor de la pagina 45.
- Pentru a determina dimensiunea ecranului pentru o distanță dată, consultați tabelul distanțelor de la pagina 45.

Notă: Cu cât proiectorul este amplasat mai departe de ecran, cu atât crește dimensiunea imaginii proiectate și, de asemenea, crește decalajul vertical în mod proporțional.

IMPORTANT!

Nu utilizați proiectorul în nicio altă orientare în afară de montarea pe masă sau pe tavan. Proiectorul trebuie așezat în poziție orizontală și nu înclinat în față/spate sau la stânga/dreapta. Orice alt tip de orientare va anula garanția și poate scurta durata de funcționare a lămpii proiecteurului sau chiar a proiecteurului. Pentru sfaturi privind instalarea nestandard, contactați Optoma.

CONFIGURAREA ȘI INSTALAREA

Notă privind instalarea proiectorului

- Așezați proiectorul în poziție orizontală.

Unghiul de înclinare a proiectorului nu trebuie să depășească 15 grade, iar proiectorul nu trebuie instalat în nicio altă poziție decât pe birou sau pe tavan. În caz contrar, durata de funcționare a lămpii s-ar putea reduce dramatic și ar putea provoca alte **daune dificil de prevăzut**.



- Asigurați-vă că există o distanță de cel puțin 30 cm în jurul orificiilor de ventilare pentru evacuarea aerului.

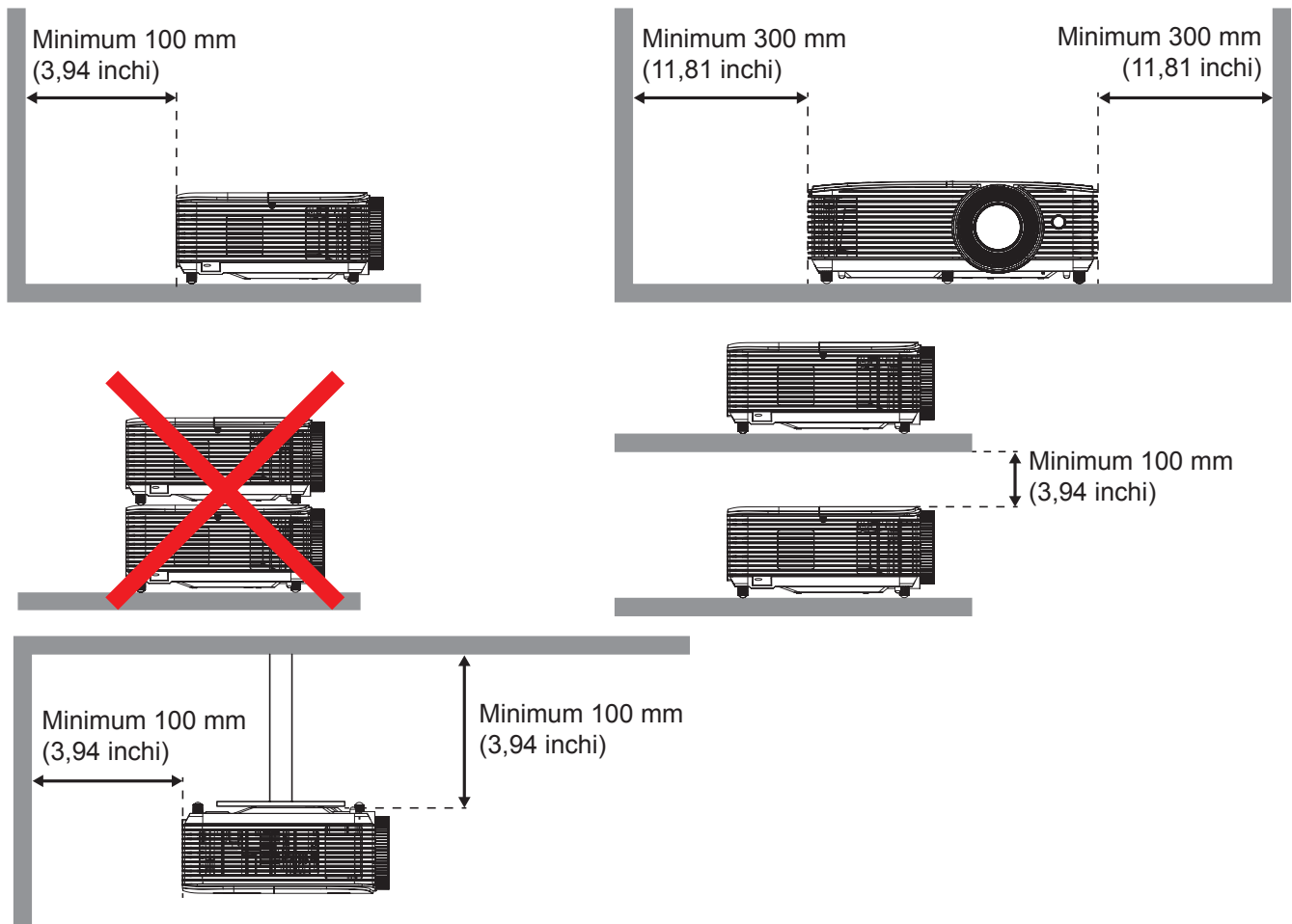

- Asigurați-vă că orificiile de ventilare pentru admisia aerului nu reciclează aerul cald de la orificiul de ventilare pentru evacuarea aerului.
- Când utilizați proiectorul într-un spațiu închis, asigurați-vă că temperatura aerului înconjurător nu depășește temperatura de funcționare cât timp proiectorul se află în funcțiune și că orificiile de ventilare pentru admisia și evacuarea aerului sunt neobstrucționate.
- Toate incintele trebuie să treacă o evaluare termică de certificare pentru a se asigura că proiectorul nu reciclează aerul evacuat. Acest lucru ar putea cauza oprirea dispozitivului, chiar dacă temperatura incintei se află în intervalul acceptabil pentru funcționare.

CONFIGURAREA ȘI INSTALAREA

Conectarea surselor la proiector

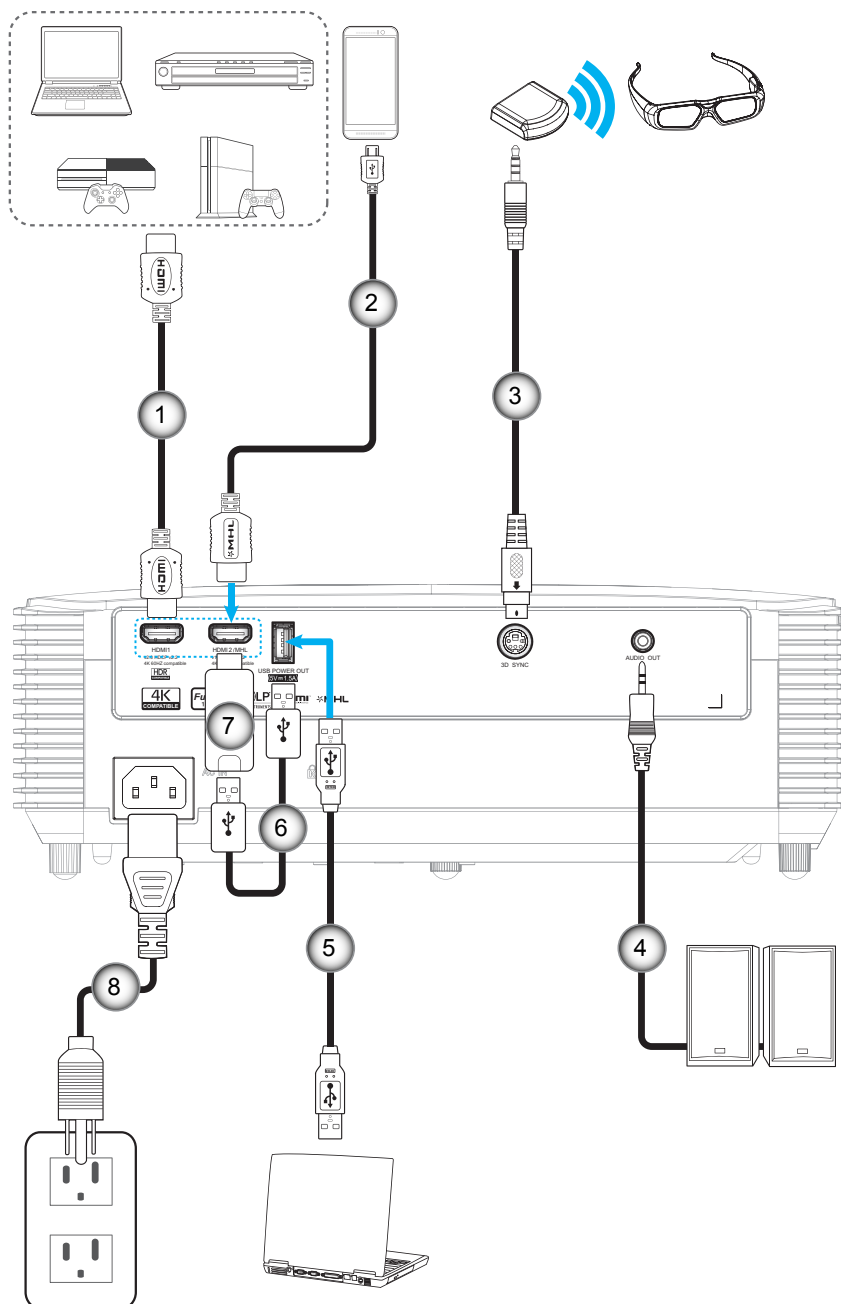

Nu	Element	Nu	Element
1.	Cablu HDMI	5.	Cablu USB
2.	Cablu HDMI/MHL	6.	Cablu de alimentare prin USB
3.	Cablu emițător 3D	7.	Cheie hardware HDMI
4.	Cablu ieșire audio	8.	Cablu de alimentare

CONFIGURAREA ȘI INSTALAREA

Ajustarea imaginii proiectate

Înălțime imagine

Proiectorul este echipat cu picioare ascensoare pentru ajustarea înălțimii imaginii.

1. Găsiți piciorul ajustabil pe care doriți să-l modificați pe partea inferioară a proiectorului.
2. Rotiți piciorul reglabil în sensul acelor de ceasornic sau în sens contrar pentru a ridica ori a coborî proiectorul.

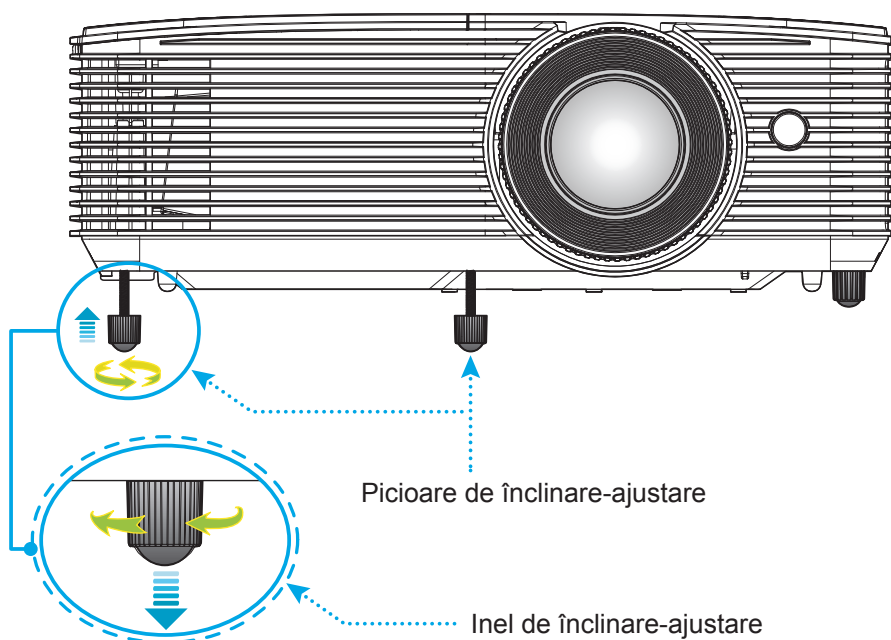

Zoom și focalizare

- Pentru a ajusta dimensiunea imaginii, rotiți maneta de zoom în sensul acelor de ceasornic sau în sens contrar pentru a crește ori a reduce dimensiunea imaginii proiectate.
- Pentru a ajusta focalizarea, rotiți inelul de focalizare în sensul acelor de ceasornic sau în sens contrar până când imaginea este clară și lizibilă.

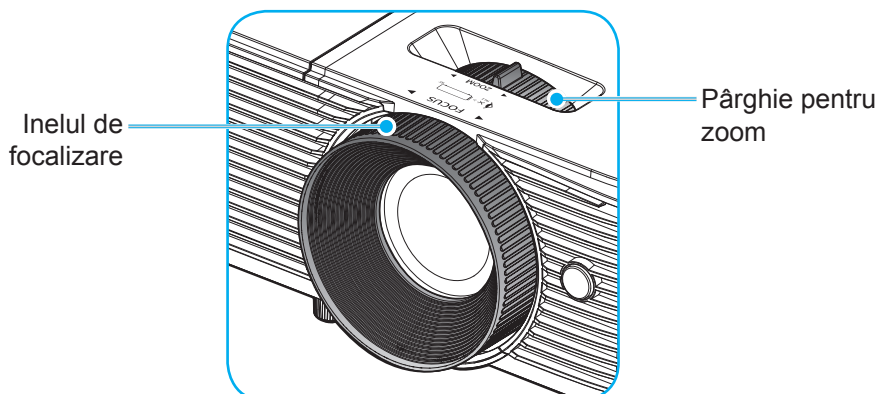

Notă: Proiectorul va focaliza la o distanță de 1m până la 10m.

CONFIGURAREA ȘI INSTALAREA

Instalarea/înlocuirea bateriilor

Telecomanda este livrată împreună cu două baterii de tip AAA.

1. Scoateți capacul bateriilor de pe partea din spate a telecomenzii.
2. Introduceți baterii AAA în compartimentul bateriilor, conform ilustrației.
3. Remontați capacul din spate pe telecomandă.

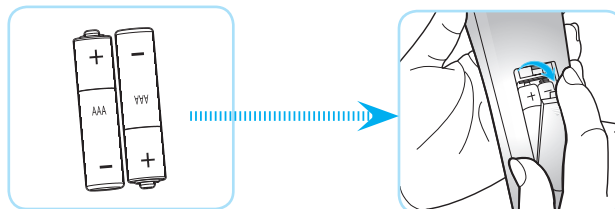

Notă: Înlocuiți doar cu baterii de același tip sau de tip echivalent.

ATENȚIE

Utilizarea necorespunzătoare a bateriilor poate avea drept rezultat scurgerea de substanțe chimice sau explozia bateriilor. Este obligatoriu să respectați instrucțiunile de mai jos.

- Nu folosiți împreună baterii de tipuri diferite. Bateriile de tipuri diferite au și caracteristici diferite.
- Nu folosiți împreună baterii vechi și noi. Folosirea împreună a bateriilor vechi și noi poate avea drept rezultat scurtarea duratei de viață a bateriilor noi sau poate cauza scurgeri de substanțe chimice din bateriile vechi.
- Scoateți bateriile imediat ce acestea sunt descărcate. Substanțele chimice care curg din baterii pot intra în contact cu pielea și pot cauza iritații. Dacă depistați orice fel de scurgere de substanțe chimice, ștergeți substanțele respective cu o cârpă.
- Bateriile livrate împreună cu acest produs pot avea o durată de viață mai mică, urmare a condițiilor de depozitare.
- Dacă nu veți utiliza telecomanda pentru o perioadă mai lungă de timp, scoateți bateriile.
- Atunci când aruncați bateriile, trebuie să faceți acest lucru în conformitate cu legile aplicabile din regiunea sau țara dvs.

CONFIGURAREA ȘI INSTALAREA

Domeniul de acoperire eficient

Senzorul de telecomandă în infraroșu (IR) este localizat pe partea superioară a proiectorului. Asigurați-vă că țineți telecomanda la un unghi de 30 grade perpendicular pe senzorul de telecomandă IR din partea superioară a proiectorului pentru a funcționa corect. Distanța dintre telecomandă și senzor nu trebuie să depășească 6 metri (~ 20 de picioare).

Notă: Atunci când îndreptați telecomanda direct (unghi de 0 grade) spre senzorul IR, distanța dintre telecomandă și senzor nu trebuie să fie mai mare de 8 metri (~ 26 de picioare).

- Asigurați-vă că nu sunt obstacole între telecomandă și senzorul IR de pe proiector, care ar putea obstrucționa fasciculul în infraroșu.
- Asigurați-vă că transmițătorul IR de pe telecomandă nu este iluminat direct de razele soarelui sau de lămpi fluorescente.
- Mențineți o distanță de peste 2 metri între telecomandă și lămpi fluorescente, deoarece, în caz contrar, telecomanda poate funcționa defectuos.
- Dacă telecomanda se află în apropierea unor lămpi fluorescente cu invertor, este posibil ca aceasta să nu funcționeze uneori.
- Dacă telecomanda și proiectorul se află la o distanță foarte mică, este posibil ca telecomanda să fie ineficientă.
- Atunci când o îndreptați spre ecran, distanța efectivă de acțiune este de mai puțin de 6 metri de la telecomandă la ecran, reflectând fasciculele IR înapoi la proiector. Totuși, raza efectivă de acțiune se poate modifica în funcție de ecran.

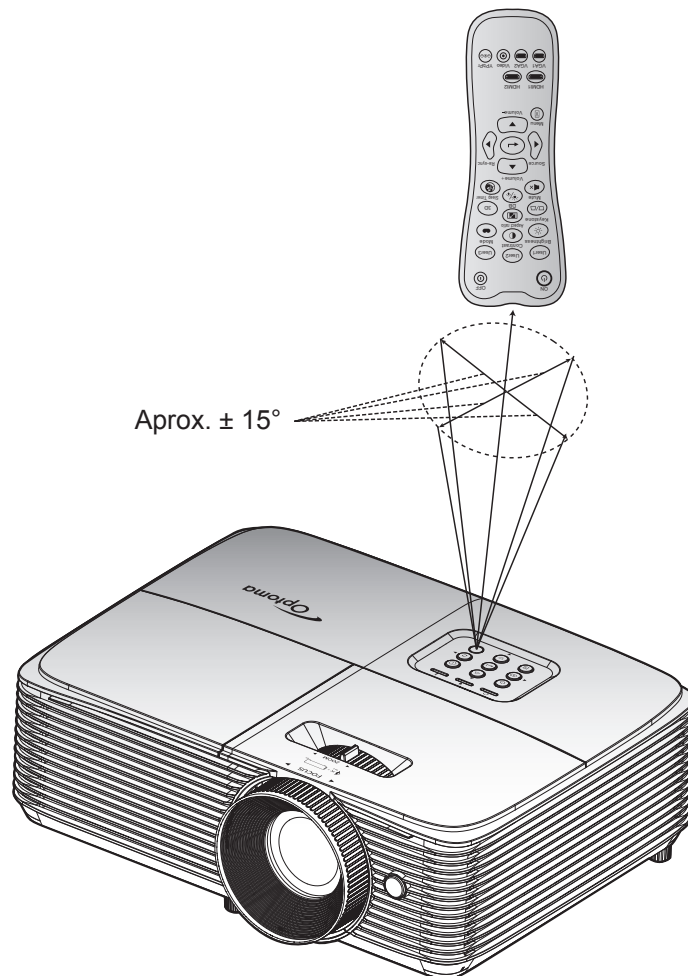

UTILIZAREA PROIECTORULUI

Pornirea/oprirea proiecteurului

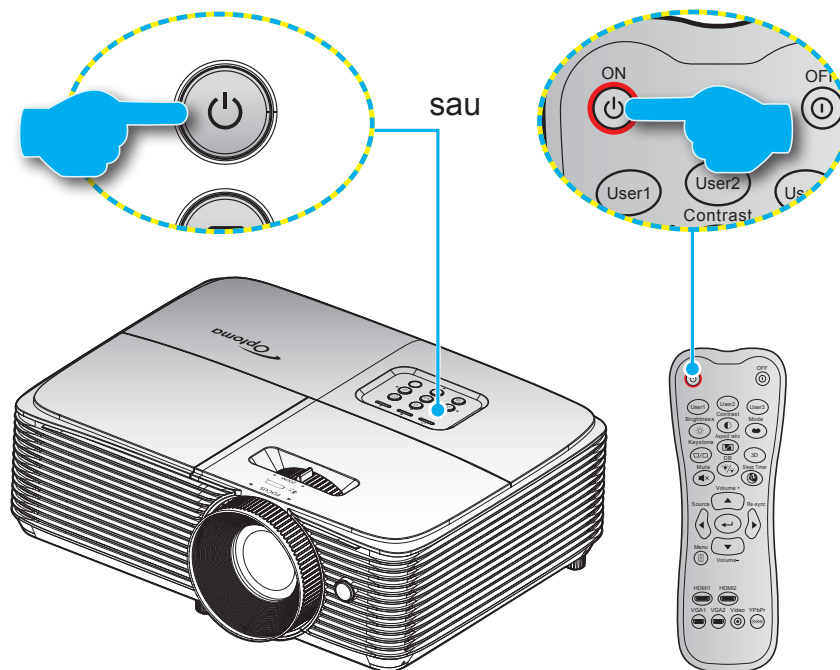

Pornire



1. Conectați în siguranță cablul de alimentare și cablul de semnal/sursă. Atunci când este conectat, LED-ul de pornire/stare de veghe va deveni roșu.
2. Porniți proiectorul apăsând pe „” pe tastatura proiecteurului sau pe telecomandă.
3. Se va afișa un ecran de pornire după aproximativ 10 secunde, iar LED-ul de pornire/stare de veghe va ilumina intermitent verde sau albastru.

Notă: La prima pornire a proiecteurului, vi se va solicita să selectați limba preferată, orientarea proiecției și alte setări.

Inchideți

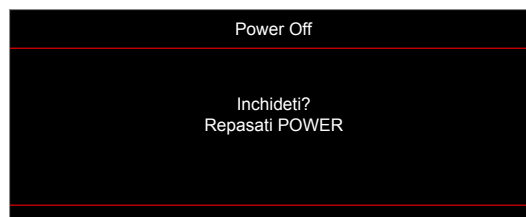
1. Opriți proiectorul apăsând pe „” pe tastatura proiecteurului sau pe telecomandă.
2. Se va afișa următorul mesaj:



3. Apăsați pe butonul „” din nou pentru a confirma, în caz contrar mesajul va dispărea după 15 secunde. Atunci când apăsați pe butonul „” a doua oară, proiectorul se va închide.
4. Ventilatoarele de răcire continuă să funcționeze timp de aproximativ 10 secunde pentru ciclul de răcire și LED-ul de pornire/stare de veghe va ilumina intermitent verde sau albastru. Atunci când LED-ul de pornire/stare de veghe luminează roșu constant, aceasta indică faptul că proiectorul a intrat în modul stare de veghe. Dacă doriți să reporniți proiectorul, trebuie să așteptați până când se finalizează ciclul de răcire și proiectorul intră în modul standby. Atunci când proiectorul este în modul stare de veghe, nu trebuie decât să apăsați pe butonul „” din nou pentru a porni proiectorul.
5. Deconectați cablul de alimentare de la priza electrică și de la proiector.

Notă: Nu se recomandă pornirea proiecteurului imediat după o procedură de oprire.

UTILIZAREA PROIECTORULUI

Selectarea unei surse de intrare

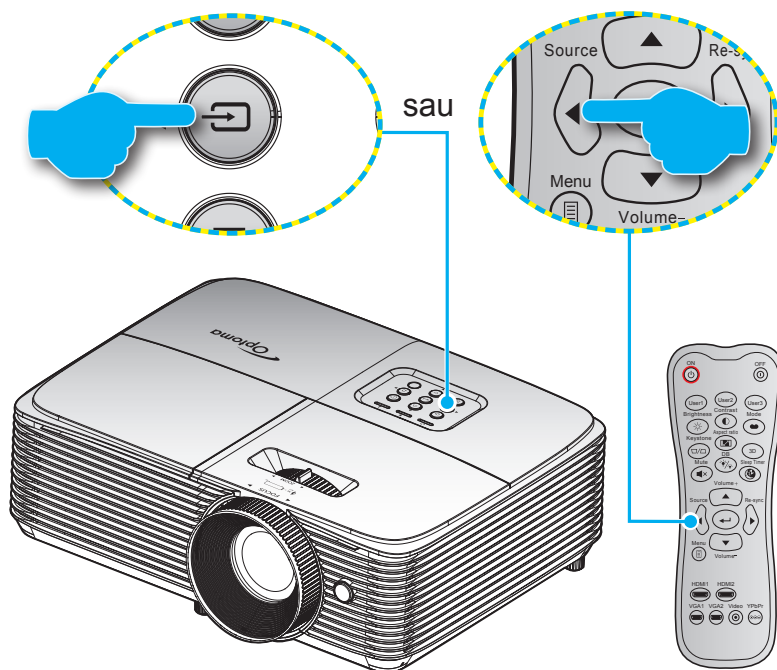

Porniți sursa conectată care doriți să se afișeze pe ecran, cum ar fi un computer, notebook, player video etc. Proiectorul va detecta automat sursa. Dacă sunt conectate mai multe surse, apăsați pe butonul de sursă de pe tastatura proiecteurului sau de pe telecomandă pentru a selecta intrarea dorită.



UTILIZAREA PROIECTORULUI

Caracteristici și navigarea în meniu

Proiectorul are meniuri multilingve de afișaj pe ecran care vă permit să faceți ajustări de imagine și să schimbați o varietate de setări. Proiectorul va detecta automat sursa.

1. Pentru a deschide meniul OSD, apăsați pe  de pe telecomandă sau de pe tastatura proiectorului.
2. Atunci când este afișat OSD-ul, utilizați tastele ▲ ▼ pentru a selecta orice element din meniul principal. La selectarea unui articol de pe o pagină, apăsați tasta ← sau ► pentru a accesa submeniul.
3. Utilizați tastele ◀ ▶ pentru a selecta articolul dorit din submeniu și apoi apăsați tasta ← sau ► pentru a vizualiza setările suplimentare. Ajustați setările cu ajutorul tastelor ◀ ▶.
4. Selectare elementul următor ce urmează să fie ajustat în sub meniu și ajustați după cum este descris mai sus.
5. Apăsați ← sau ► pentru confirmare, iar ecranul va reveni la meniul principal.
6. Pentru a ieși, apăsați din nou pe ◀ sau pe . Meniul OSD se va închide și proiectorul va salva automat setările noi.

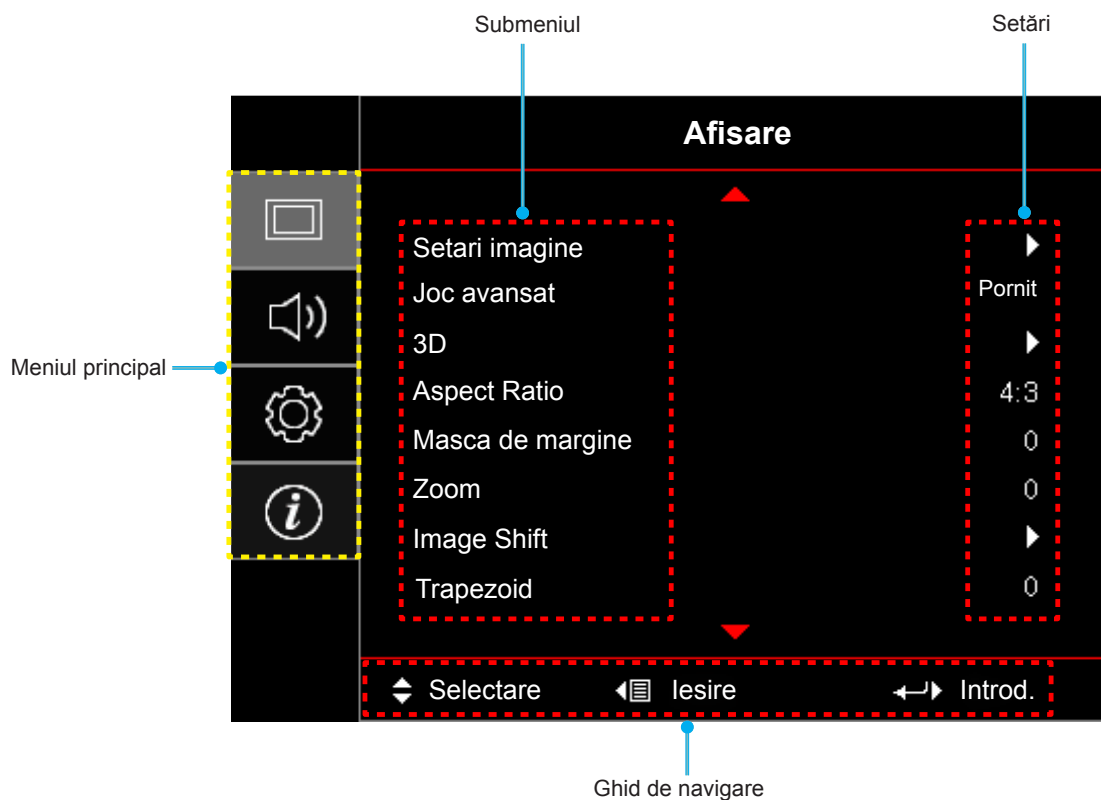

UTILIZAREA PROIECTORULUI







Arborele meniului OSD

Meniul principal	Submeniul	Submeniul 2	Submeniul 3	Submeniul 4	Valori			
Afisare	Setari imagine	Mod de afisare			Cinema			
					Film			
					Culori vii			
					Joc			
					Referinta			
					Luminozitate			
					HDR			
					Utilizator			
					3D			
					Mod ISF Zi			
					Mod ISF Noapte			
				ISF 3D				
			Interval dinamic	HDR		Oprit/Auto		
				Mod imagine HDR		Luminozitate/Standard/Film/Detaliu		
			Culoarea peretelui			Oprit [Predefinit]		
						Tabla neagra		
						Galben deschis		
						Verde deschis		
						Albastru deschis		
						Roz		
						Gri		
				Luminozitate			-50~50	
				Contrast			-50~50	
				Claritate			1~15	
				Culoare			-50~50	
				Nuante			-50~50	
				Gamma	Film			
					Video			
					Grafic			
					Standard(2.2)			
					1.8			
					2.0			
					2.4			
		HDR						
	Setari culoare		BrilliantColor™		1~10			
		Temperatura de culoare			Cald			
					Mediu			
					Rece			

UTILIZAREA PROIECTORULUI

Meniul principal	Submeniul	Submeniul 2	Submeniul 3	Submeniul 4	Valori
Afisare	Setari imagine	Setari culoare	Potrivirea culorilor	Culoare	R [Predefinit]
					G
					B
					C
					Y
					M
				W	
				Nuante	-50~50 [Predefinit: 0]
				Saturatie	-50~50 [Predefinit: 0]
				Castig	-50~50 [Predefinit: 0]
			Reset	Anulare [Predefinit]	
				Da	
			iesire		
			RGB Bias/Castig	Castig Rosu	-50~50
		Castig Verde		-50~50	
		Castig Albastru		-50~50	
		Bias Rosu		-50~50	
		Bias Verde		-50~50	
		Bias Albastru		-50~50	
		Reset		Anulare [Predefinit]	
			Da		
	Spatiu de culoare [Intrare HDMI]		Auto [Predefinit]		
			RGB(0~255)		
			RGB(16~235)		
			YUV		
	Mod stralucire		Luminozitate		
			Economic		
			Dynamic		
			Eco+		
		Reset			
	Joc avansat		Oprit [Predefinit]		
			Pornit		
	3D	Mod 3D		Oprit [Predefinit]	
			DLP-Link		
			InfraRed		
3D->2D			3D [Predefinit]		
			L		
			R		
Format 3D			Auto [Predefinit]		
			SBS		
			Top and Bottom		
			Frame Sequential		

UTILIZAREA PROIECTORULUI

Meniul principal	Submeniul	Submeniul 2	Submeniul 3	Submeniul 4	Valori		
Afisare	3D	Invers.Sincr.3D			Pornit		
					Oprit [Predefinit]		
	Aspect Ratio					4:3	
						16:9	
						LBX	
						Nativa	
						Auto	
	Masca de margine				0~10 [Predefinit: 0]		
Zoom				-5~25 [Predefinit: 0]			
Image Shift	 H				-50~50 [Predefinit: 0]		
	 V				-50~50 [Predefinit: 0]		
Trapezoid					-40~40 [Predefinit: 0]		
Audio	Mut				Oprit [Predefinit]		
					Pornit		
	Volum				0-10 [Predefinit: 5]		
SETARI	Proiectie				Front  [Predefinit]		
					Proiectie din spate 		
					Tavan-sus 		
					Spate-sus 		
	Setari lampa	Memento lampa				Oprit	
		Reset lampa				Pornit [Predefinit]	
	Setari filtru	Filtru optional instalat				Anulare [Predefinit]	
						Da	
		Filter Usage Hours				Nu	
		Filter Reminder					(Doar în citire)
							Oprit
							300hr
							500hr [Predefinit]
						800hr	
					1000hr		
	Filter Reset					Anulare [Predefinit]	
						Da	
	Setari pornire	Pornire directa				Oprit [Predefinit]	
						Pornit	
		Pornire la detectia semnalului					Oprit [Predefinit]
						Pornit	
Inchidere automata (min)					0~180 (incremente de 5 min.) [Predefinit: 20]		

UTILIZAREA PROIECTORULUI

Meniul principal	Submeniul	Submeniul 2	Submeniul 3	Submeniul 4	Valori	
SETARI	Setari pornire	Cronometru oprire (min)	Cronometru oprire (min)		0~990 (incremente de 30 min.) [Predefinit: 0]	
			Functionare continua		Nu [Predefinit]	
		Quick Resume			Oprit [Predefinit]	
		Mod operare-Stby			Pornit	
					Activ	
		Alimentare USB			Economic [Predefinit]	
					Oprit	
				Pornit		
	Securitate	Securitate			Oprit	
					Pornit	
		Cronometru securitate		Luna		
				Zi		
	Schimbare parola					
	HDMI Link Settings	HDMI Link			Oprit	
					Pornit	
		Inclusive TV			Nu	
					Da	
		Power On Link			Mutual	
					PJ -> Device	
	Power Off Link			Device -> PJ		
				Oprit		
	Mira de test				Pornit	
					Raster verde	
					Raster Magenta	
					Raster Alb	
					Alb	
	Setari Telecomanda [în funcție de telecomandă]	Funcție IR			Oprit	
					Pornit	
		Utilizator1				Mira de test
						Luminozitate
						Contrast
						Cronometru oprire [Predefinit]
						Potrivirea culorilor
					Temperatura de culoare	
					Gamma	
					Proiecție	
					Setari lampa	
					Zoom	
			Stop Cadru			

UTILIZAREA PROIECTORULUI

Meniul principal	Submeniul	Submeniul 2	Submeniul 3	Submeniul 4	Valori	
SETARI	Setari Telecomanda [în funcție de telecomandă]	Utilizator2			Mira de test	
					Luminozitate	
					Contrast	
					Cronometru oprire	
					Potrivirea culorilor [Predefinit]	
					Temperatura de culoare	
					Gamma	
					Proiectie	
					Setari lampa	
				Zoom		
				Stop Cadru		
			Utilizator3			Mira de test
						Luminozitate
						Contrast
						Cronometru oprire
						Potrivirea culorilor
						Temperatura de culoare [Predefinit]
						Gamma
					Proiectie	
					Setari lampa	
				Zoom		
				Stop Cadru		
		Optiuni	Limba			English [Predefinit]
						Deutsch
						Français
						Italiano
						Español
						Português
						Polski
						Nederlands
						Svenska
						Norsk/Dansk
						Suomi
					ελληνικά	
					繁體中文	
					简体中文	
					日本語	
			한국어			
			Русский			
			Magyar			
			Čeština			
			عربي			
			ไทย			

UTILIZAREA PROIECTORULUI

Meniul principal	Submeniul	Submeniul 2	Submeniul 3	Submeniul 4	Valori			
SETARI	Optiuni	Limba			Türkçe			
					فارسی			
					Tiếng Việt			
					Bahasa Indonesia			
					Română			
					Slovenčina			
		Subtitrari					CC1	
							CC2	
							Oprit [Predefinit]	
		Setari Meniu	Pozitia meniului				Stânga sus 	
							Dreapta sus 	
							Centru  [Predefinit]	
							Stânga jos 	
							Dreapta jos 	
			Programare meniu					Oprit
								5 sec
							10 sec [Predefinit]	
		Auto-sursa					Oprit [Predefinit]	
							Pornit	
		Sursa intrare					HDMI1	
							HDMI2/MHL	
		Input Name	HDMI1				Predefinit [Predefinit]	
							Custom	
			HDMI2/MHL				Predefinit [Predefinit]	
							Custom	
		Inalta altitudine					Oprit [Predefinit]	
							Pornit	
		Display Mode Lock					Oprit [Predefinit]	
							Pornit	
		Blocare tastatura					Oprit [Predefinit]	
							Pornit	
		Ascunde informatia					Oprit [Predefinit]	
							Pornit	
		Logo					Predefinit [Predefinit]	
							Neutru	
							Utilizator	

UTILIZAREA PROIECTORULUI

Meniul principal	Submeniul	Submeniul 2	Submeniul 3	Submeniul 4	Valori	
SETARI	Optiuni	Culoare fundal			Fara [Predefinit]	
					Albastru	
					Rosu	
					Verde	
					Gri	
					Logo	
	Reset	Resetati display ecran			Anulare [Predefinit]	
		Resetati de la inceput			Da	
Inf.	Reglementare					
	Numar Serial					
	Sursa					
	Rezolutie				xxxx	
	Refresh				xxHz	
	Mod de afisare					
	Mod operare-Stby					
	Ore lampa	Luminozitate				0 hr
		Economic				0 hr
		Dynamic				0 hr
		Eco+				0 hr
		Total				
	Filter Usage Hours					
	Mod stralucire					
	Versiune FW	Sistem				
MCU						

UTILIZAREA PROIECTORULUI

Meniu Afișare

Meniul Setări imagini ecran

Mod de afisare

Există mai multe presetări din fabrică optimizate pentru diferite tipuri de imagini.

- **Cinema:** Oferă cele mai bune culori pentru vizionarea filmelor.
- **Film:** Selectați pentru a afișa cele mai pure culori pentru experiența home theatre.
- **Culori vii:** În acest mod, luminozitatea și saturația culorilor sunt bine echilibrate. Selectați acest mod pentru jocuri.
- **Joc:** Selectați acest mod pentru a crește luminozitatea și nivelul timpului de răspuns astfel încât să vă puteți bucura la maximum de jocurile video.
- **Referinta:** Acest mod este destinat să reproducă imaginea cât mai aproape posibil de viziunea regizorului filmului. Setările pentru culoare, temperatură culoare, luminozitate, contrast și gamma sunt configurate la nivelurile de referință standard. Selectați acest mod atunci când doriți să vizualizați un video clip.
- **Luminozitate:** Luminozitate maximă de la intrare PC.
- **HDR:** Decodează și afișează conținutul în format HDR (High Dynamic Range (Interval dinamic ridicat)) pentru a reda cele mai intense nuanțe de negru, alb și cele mai vii culori cinematice folosind gama de culori REC.2020. Acest mod va fi activat automat dacă funcția HDR este configurată pe ON (și Conținutul HDR este transmis către proiector – Blu-ray 4K UHD, Jocuri HDR 1080p/4K UHD, Redare în flux 4K UHD). Dacă modul HDR este activ, nu puteți selecta alte moduri de afișare (Cinema, Referință, etc.) deoarece HDR oferă culori cu un grad ridicat de precizie, depășind performanța de redare a altor moduri de afișare.
- **Utilizator:** Memorează setările utilizatorului.
- **3D:** Pentru a vă bucura de efectul 3D, aveți nevoie de ochelari 3D. Asigurați-vă că PC-ul/dispozitivul portabil are o placă grafică cu memorii tampon și emite semnal în frecvența de 120 Hz și că aveți instalat un player 3D.
- **Mod ISF Zi:** Optimizați imaginea cu Mod ISF Zi pentru calibrare perfectă și calitate ridicată a imaginii.
- **Mod ISF Noapte:** Optimizați imaginea cu Mod ISF Noapte pentru calibrare perfectă și calitate ridicată a imaginii.
- **ISF 3D:** Optimizați imaginea cu modul ISF 3D pentru calibrare perfectă și calitate ridicată a imaginii.

Notă: Pentru accesarea și calibrarea modurilor de vizualizare ISF pentru zi și pentru noapte, contactați reprezentantul local.

Interval dinamic

Configurați setarea pentru intervalul dinamic înalt (HDR) și pentru efectul acesteia atunci când afișați semnal video de la playere Blu-ray și dispozitive de redare în flux la rezoluție 4K.

➤ HDR

- **Oprit:** Dezactivați Procesarea HDR. Dacă această funcție este dezactivată, proiectorul NU va decoda conținutul HDR.
- **Auto:** Detectați automat semnalul HDR.

Culoarea peretelui

Utilizați această funcție pentru a obține o imagine optimizată de ecran în funcție de culoarea peretelui. Selectați între Oprit, Tabla neagra, Galben deschis, Verde deschis, Albastru deschis, Rozși Gri.

Luminozitate

Ajustați luminozitatea imaginii.

UTILIZAREA PROIECTORULUI

Contrast

Contrastul controlează gradul de diferență dintre părțile cele mai luminoase și mai întunecate ale imaginii.

Claritate

Ajustați claritatea imaginii.

Culoare

Ajustați o imagine video de la negru și alb la culoare complet saturată.

Nuante

Ajustați echilibrul de culoare de roșu și verde.

Gamma

Configurați tipul curbei gamma. După ce configurarea inițială și reglajul fin este terminat, utilizați pașii Ajustării gamma pentru a optimiza imaginea transmisă.

- **Film:** Pentru home theater.
- **Video:** Pentru sursă video sau TV.
- **Grafic:** Pentru sursă PC / foto.
- **Standard(2.2):** Pentru setare standard.
- **1.8/ 2.0/ 2.4:** Pentru sursă PC / foto specifică.
- **HDR:** Decodează și afișează conținutul în format HDR (High Dynamic Range (Interval dinamic ridicat)) pentru a reda cele mai intense nuanțe de negru, alb și cele mai vii culori cinematice folosind gama de culori REC.2020. Acest mod va fi activat automat dacă funcția HDR este configurată pe ON (și Conținutul HDR este transmis către proiector – Blu-ray 4K UHD, Jocuri HDR 1080p/4K UHD, Redare în flux 4K UHD). Dacă modul HDR este activ, nu puteți selecta alte moduri de afișare (Cinema, Referință, etc.) deoarece HDR oferă culori cu un grad ridicat de precizie, depășind performanța de redare a altor moduri de afișare.

Setari culoare

Configurați setările pentru culoare.

- **BrilliantColor™:** Acest element ajustabil utilizează un nou algoritm de procesare a culorilor și îmbunătățiri, pentru a face posibilă o luminozitate mai mare care conferă imaginii culori mai adevărate și mai vibrante.
- **Temperatura de culoare:** Selectare o temperatura de culoare între Cald, Mediuși Rece.
- **Potrivirea culorilor:** Selectare următoarele opțiuni:
 - Culoare: Ajustează nivelul de roșu (R), verde (G), negru (B), cyan (C), galben (Y), magenta (M) și alb (W) pentru imagine.
 - Nuante: Ajustați echilibrul de culoare de roșu și verde.
 - Saturatie: Ajustați o imagine video de la negru și alb la culoare complet saturată.
 - Castig: Ajustează strălucirea imaginii.
 - Reset: Revine la setările implicite din fabrică pentru potrivirea culorilor.
 - Iesire: Iesire din meniul „Potrivirea culorilor”.
- **RGB Bias/Castig:** Această setare vă permite să configurați luminozitatea (amplificarea) și contrastul (compensarea) unei imagini.
 - Reset: Revine la setările implicite din fabrică pentru amplificare/compensare RGB.
 - Iesire: Iesire din meniul „RGB Bias/Castig”.
- **Spatiu de culoare (Intrare HDMI):** Selectați o matrice corespunzătoare de culori, dintre următoarele: Auto, RGB(0~255), RGB(16~235) și YUV.

UTILIZAREA PROIECTORULUI

Mod strălucire

Ajustează setările modului de strălucire pentru proiectoarele pe bază de lămpi.

- **Luminozitate:** Alegeți „Luminozitate” pentru a crește strălucirea.
- **Economic:** Alegeți „Economic” pentru a reduce intensitatea luminoasă a lămpii proiecteurului, ceea ce va reduce consumul de energie și va extinde durata de viață a lămpii.
- **Dynamic:** Alegeți „Dynamic” pentru a reduce puterea lămpii și pentru a adapta această putere în funcție de nivelul de luminozitate al conținutului. Puteți regla consumul de energie al lămpii în mod dinamic, între 100 % și 30 %. Durata de viață a lămpii va fi prelungită.
- **Eco+:** Când modul Eco+ este activat, nivelul de luminozitate al conținutului este detectat automat la un consum semnificativ redus al puterii lămpii (până la 70%), în timpul perioadelor de inactivitate.

Reset

Revine la setările implicite din fabrică pentru setările de culoare.

Afișare meniu joc avansat

Joc avansat

Activați această caracteristică pentru a reduce timpii de răspuns (latența de la introducere) în timpul jocurilor la 16 ms*.

Notă: *Numai pentru semnalele 1080p la 60 Hz.

Meniul Afișare 3D

Mod 3D

Utilizați această opțiune pentru a dezactiva funcția 3D sau a selecta funcția 3D corespunzătoare.

- **Oprit:** Selectare „Oprit” pentru a dezactiva mod 3D.
- **DLP-Link:** Selectare pentru a utiliza setări optimizate pentru ochelarii 3D DLP.
- **InfraRed:** Selectare „InfraRed” pentru a utiliza setarea optimizată pentru ochelarii IR 3D.

3D->2D

Utilizați această opțiune pentru a specifica modul în care conținutul 3D trebuie să apară pe ecran.

- **3D:** Afișează semnalul 3D.
- **L (Stânga):** Afișează cadrul din stânga al conținutului 3D.
- **R (Dreapta):** Afișează cadrul din dreapta al conținutului 3D.

Notă: Dacă schimbați sursa de intrare de la 3D la 2D, asigurați-vă că treceți setarea **Mod 3D** pe **Oprit**. În caz contrar, sursa de intrare 2D va fi distorsionată (imagine dublă).

Format 3D

Utilizați această opțiune pentru a selecta conținutul în format 3D corespunzător.

- **Auto:** Când este detectat un semnal de identificare 3D, format 3D va fi selectat în mod automat.
- **SBS:** Afișează semnalul 3D în format „Afișare alăturată”.
- **Top and Bottom:** Afișează semnalul 3D în format „Top and Bottom”.
- **Frame Sequential:** Afișează semnalul 3D în format „Frame Sequential”.

Invers.Sincr.3D

Utilizați această opțiune pentru a activa/a dezactiva funcția de invers.Sincr.3D.

UTILIZAREA PROIECTORULUI

Meniul Raport aspect de afișare

Aspect Ratio

Selectați raportul de aspect al imaginii afișate dintre următoarele opțiuni:

- **4:3:** Acest format este pentru surse de intrare 4:3.
- **16:9:** Acest format este pentru surse de intrare 16:9 , precum HDTV și DVD îmbunătățite pentru televizor cu ecran widescreen.
- **LBX:** Acest format este pentru alte dimensiuni decât 16 x 9, sursă letterbox și pentru situația în care utilizați obiective externe de 16 x 9 pentru a afișa raportul de aspect de 2,35:1 la rezoluție completă.
- **Nativa:** Acest format afișează imaginea originală, fără scalare.
- **Auto:** Selectează automat formatul de afișare corespunzător.

Notă:

- *Se consideră un comportament normal să apară bare negre în jurul imaginii la rezoluția de 1080p în fiecare mod de aspect.*
- *Barele negre și bordura se vor modifica în funcție de raportul de aspect.*

- Bare negre
- Zonă activă 1080p

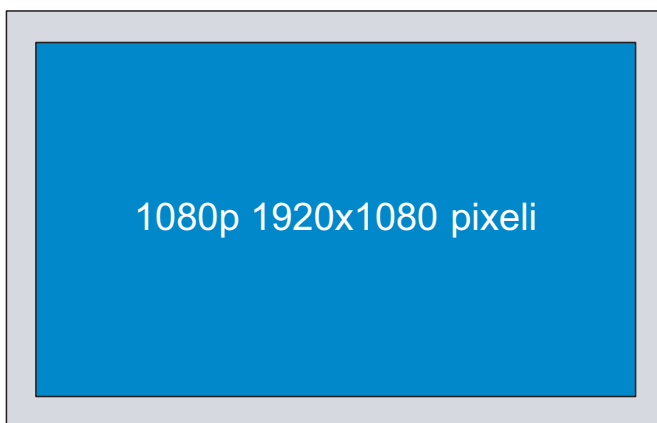

Notă:

- *Informații detaliate despre modul LBX:*
 - *Unele DVD-uri în format Letter-Box nu sunt îmbunătățite pentru televizoarele 16x9. În această situație, imaginea nu va avea un aspect normal atunci când este afișată în modul 16:9. În această situație, încercați să utilizați modul 4:3 pentru a vizualiza DVD-ul. În cazul în care conținutul nu este 4:3, vor apărea dungii negre în jurul imaginii din afișajul 16:9. Pentru acest tip de conținut, puteți să utilizați modul LBX pentru a umple imaginea de pe afișajul 16:9.*
 - *Dacă utilizați un obiectiv anamorfic extern, acest mod LBX vă permite, de asemenea, să urmăriți conținut 2,35:1 (inclusiv DVD anamorfic și sursă film HDTV) care permite lățire anamorfică și este îmbunătățit pentru Afișare 16 x 9 într-o imagine 2,35:1 lată. În acest caz, nu apar dungii negre. Puterea lămpii și rezoluția verticală sunt utilizate la maxim.*
- *Pentru a edita formatul SuperWide, procedați în modul următor:*
 - a) *Setați raportul de aspect al ecranului la 2,0:1.*
 - b) *Aliniați corect imaginea de proiecție pe ecran.*

UTILIZAREA PROIECTORULUI

Tabelul scalării la 1080p:

Ecran 16:9	480i/p	576i/p	1080i/p	720p	PC
4x3	Scalați la 1440 x 1080.				
16x9	Scalați la 1920 x 1080.				
LBX	Scalați la 1920 x 1440, apoi afișați imaginea centrală de 1920 x 1080.				
Nativa	- 1:1 cartografiere centrată. - Nu se va efectua scalare; imaginea este afișată la o rezoluție în funcție de sursa de intrare.				

Meniul Masca de margine la afișare

Masca de margine

Utilizați această funcție pentru a elimina zgomotul de codificare video de pe marginea sursei video.

Meniul Zoom afișare

Zoom

Se utilizează pentru a mări sau a micșora o imagine pe ecranul de proiecție.

Meniul Mutare imagine de afișare

Image Shift

Ajustează poziția imaginii proiectate pe orizontală (H) sau verticală (V).

Meniul Corecție distorsiuni în trapez la afișare

Trapezoid

Ajustează distorsiunea imaginii cauzată de înclinarea proiecteurului.

Meniul Audio

Meniul Dezactivare sunet

Mut

Utilizați această opțiune pentru a dezactiva temporar sunetul.

- **Oprit:** Alegeți „Oprit” pentru a activa sunetul.
- **Pornit:** Alegeți „Pornit” pentru a dezactiva sunetul.

Notă:

- *“Mut” afectează volumul difuzoarelor interne și externe.*
- *Când este conectată o boxă externă, boxa internă are automat sunetul dezactivat.*

Meniul Volum audio

Volum

Ajustează nivelul volumului audio.

UTILIZAREA PROIECTORULUI

Meniul Setări

Meniul Configurare proiecție

Proiecție

Selectare proiecția preferată între Față, Spate, Tavan-sus și Spate-sus.

Meniul Configurare setari lampa

Memento lampa

Selectați această funcție pentru a afișa sau a ascunde mesajul de atenționare atunci când mesajul de schimbare a lămpii este afișat. Mesajul va apărea 30 de ore înainte de înlocuirea sugerată a lămpii.

Reset lampa

Resetează contorul lămpii după înlocuirea acesteia.

Meniul Configurare setări filtru

Filtru optional instalat

Realizați setarea mesajului de avertizare.

- **Da:** Afișați mesajul de avertizare după 500 de ore de funcționare.

Notă: *“Filter Usage Hours/Filter Reminder/Filter Reset” va apărea numai atunci când opțiunea „Filtru optional instalat” este setată la „Da”.*

- **Nu:** Dezactivați mesajul de avertizare.

Filter Usage Hours

Afișați timpul de utilizare a filtrului.

Filter Reminder

Selectare această funcție pentru a afișa sau a ascunde mesajul de atenționare atunci când mesajul de schimbare a filtrului este afișat. Opțiunile disponibile includ Oprit, 300hr, 500hr, 800hr și 1000hr.

Filter Reset

Resetați contorul filtrului de praf după înlocuirea sau curățarea filtrului de praf.

Meniul Configurare setări alimentare

Pornire directa

Alegeți „Pornit” pentru a activa modul Pornire directă. Proiectorul va porni automat atunci când este alimentat cu c.a., fără a apăsa pe tasta „Alimentare” de pe tastatura proiectorului sau de pe telecomandă.

Pornire la detectia semnalului

Alegeți „Pornit” pentru a activa modul Pornire la detectia semnalului. Proiectorul va porni automat atunci când este detectat un semnal, fără a apăsa pe tasta „Alimentare” de pe tastatura proiectorului sau de pe telecomandă.

Notă: *Dacă opțiunea „Pornire la detectia semnalului” este setată pe „Pornit”, consumul de energie al proiectorului în modul standby va fi de peste 3 W.*

Inchidere automata (min)

Setează intervalul cronometrului pentru numărătoarea inversă. Cronometrul pentru numărătoarea inversă va începe atunci când nu este transmis niciun semnal la proiector. Proiectorul se va opri automat când s-a terminat numărătoarea inversă (în minute).

UTILIZAREA PROIECTORULUI

Cronometru oprire (min)

Configurați cronometru oprire.

- **Cronometru oprire (min):** Setează intervalul cronometrului pentru numărătoarea inversă. Cronometrul pentru numărătoarea inversă va începe atunci când este sau nu este transmis un semnal la proiector. Proiectorul se va opri automat când s-a terminat numărătoarea inversă (în minute).
Notă: *Cronometru oprire este reinițializat de fiecare dată când proiectorul este oprit.*
- **Functionare continua:** Selectare pentru a seta cronometru oprire ca functionare continua.

Quick Resume

Realizați setarea de reluare rapidă.

- **Oprit:** Ventilatorul va începe răcirea sistemului după 10 secunde de la oprirea proiectorului de către utilizator.
- **Pornit:** Dacă proiectorul este oprit accidental, această funcție permite repornirea rapidă, dacă este selectată în interval de 100 de secunde.

Mod operare-Stby

Realizați setarea modului de operare.

- **Activ:** Alegeți „Activ” pentru a reveni la starea de veghe normală.
- **Economic:** Alegeți „Economic” pentru a economisi disiparea energiei cu încă < 0,5 W.

Notă: *Ventilatoarele continuă să funcționeze în starea de veghe activă dacă este activată opțiunea „Pornire la detectia semnalului”.*

Alimentare USB

Realizați setarea de alimentare prin USB.

- **Oprit:** Funcția de alimentare prin USB este dezactivată.
- **Pornit:** Proiectorul este alimentat în permanență prin intermediul unei surse de alimentare prin USB.
- **Auto:** Proiectorul este alimentat în mod automat prin intermediul unei surse de alimentare prin USB.

Meniul Configurare securitate

Securitate

Activați această funcție pentru a solicita o parolă înainte de utilizarea proiectorului.

- **Oprit:** Selectați „Oprit” pentru a putea porni proiectorul fără a trece prin procedura de verificare a parolei.
- **Pornit:** Alegeți „Pornit” pentru a utiliza verificarea securității atunci când porniți proiectorul.

Cronometru securitate

Poate fi selectată funcția timp (Luna/Zi/Ora) pentru a seta numărul de ore în care poate fi utilizat proiectorul. După trecerea acestui timp, vi se va solicita să introduceți parola din nou.

Schimbare parola

Se utilizează pentru a seta sau a modifica parola care este solicitată atunci când porniți proiectorul.

UTILIZAREA PROIECTORULUI

Meniul Opțiuni Setări HDMI Link

Notă:

- *Atunci când conectați dispozitivele compatibile HDMI CEC la proiectorul cu cabluri HDMI, le puteți controla cu aceeași stare de pornire sau de oprire utilizând funcția de control HDMI Link din meniul OSD al proiectorului. Aceasta permite unui dispozitiv sau mai multor dispozitive dintr-un grup să pornească ori să se oprească prin intermediul funcției HDMI Link. Într-o configurație tipică, este posibil ca playerul DVD să fie conectat la proiector printr-un amplificator sau un sistem home theater.*

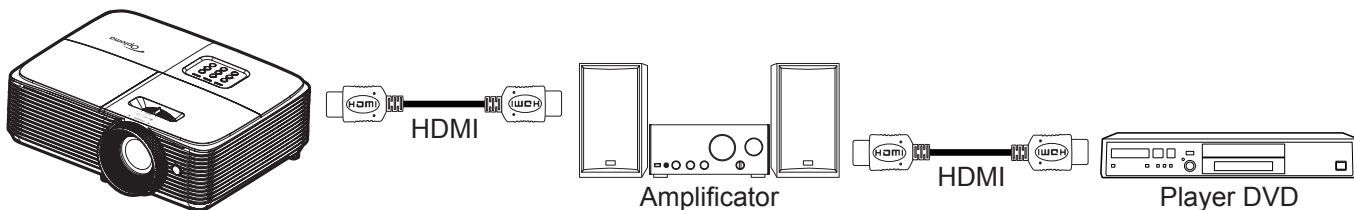

HDMI Link

Activați/dezactivați funcția HDMI Link. Opțiunile Inclusive TV, Power On Link și Power Off Link vor fi disponibile doar dacă setarea este „Pornit”.

Inclusive TV

Setați la „Da” dacă preferați ca televizorul și proiectorul să se oprească automat în același timp. Pentru a preveni oprirea ambelor dispozitive în același timp, selectați setarea „Nu”.

Power On Link

Alimentare CEC la comandă.

- **Mutual:** Atât proiectorul, cât și dispozitivul CEC vor fi pornite simultan.
- **PJ -> Device:** Dispozitivul CEC va fi pornit doar după ce proiectorul este pornit.
- **Device -> PJ:** Proiectorul va fi pornit doar după ce dispozitivul CEC este activat.

Power Off Link

Activați această funcție pentru a permite caracteristicii HDMI Link și proiectorului să se oprească automat în același timp.

Meniul Configurare mira de test

Mira de test

Selectați mira de test între raster verde, raster magenta, raster alb, alb sau dezactivați funcția (oprit).

Meniul Configurare setari telecomanda

Funcție IR

Realizați setarea funcție IR.

- **Pornit:** Alegeți „Pornit”, proiectorul poate fi acționat de telecomandă de la receptorul IR superior.
- **Oprit:** Alegeți „Oprit”, proiectorul nu poate fi acționat de telecomandă. Prin selectarea „Oprit”, veți putea să reutilizați tastele de la tastatură.

Utilizator1/ Utilizator2/Utilizator3

Atribuiți funcția predefinită pentru Utilizator1, Utilizator2sau Utilizator3 între Mira de test, Luminozitate, Contrast, Cronometru oprire, Potrivirea culorilor, Temperatura de culoare, Gamma, Proiecție, Setari lampa, Zoom și Stop Cadru.

UTILIZAREA PROIECTORULUI

Meniul Opțiuni de configurare

Limba

Selectați limba display-ului ecranului dintre: English, German, French, Italian, Spanish, Portuguese, Polish, Dutch, Swedish, Norwegian/Danish, Finnish, Greek, traditional Chinese, simplified Chinese, Japanese, Korean, Russian, Hungarian, Czechoslovak, Arabic, Thai, Turkish, Farsi, Vietnamese, Indonesian, Romanian și Slovakian.

Subtitrari

Subtitrările reprezintă versiunea sub formă de text a sunetului unui program sau a altor informații afișate pe ecran. Dacă semnalul de intrare conține subtitrări, puteți să activați această caracteristică în cadrul canalelor. Opțiunile disponibile includ „Oprit”, „CC1” și „CC2”.



Notă: *Subtitrările sunt disponibile doar pentru Video NTSC.*

Setari Meniu

Setați poziția meniului pe ecran și configurați setările cronometrului de meniu.

- **Pozitia meniului:** Selectare poziția meniului pe ecranul de afișare.
- **Programare meniu:** Setați durata în care meniul OSD rămâne vizibil pe ecran.

Auto-sursa

Dacă setați această opțiune pe „Pornit” și apăsați butonul  de pe tastatura proiecteurului sau butonul  de pe telecomandă, va fi selectată automat următoarea sursă de intrare disponibilă. Setați „Oprit” pentru a dezactiva funcția de sursă automată.

Sursa intrare

Selectați sursa de intrare dintre HDMI1 și HDMI2/MHL.

Input Name

Utilizați această opțiune pentru a redenumi funcția de intrare pentru o identificare mai ușoară. Opțiunile disponibile includ HDMI1 și HDMI2/MHL.

Inalta altitudine

Dacă selectați „Pornit”, ventilatoarele se vor roti mai rapid. Această caracteristică este utilă la altitudini mai mari, unde aerul este rarefiat.

Display Mode Lock

Selectați „Pornit” sau „Oprit” pentru a bloca sau debloca setările modului de afișare.

Blocare tastatura

Dacă funcția de blocare a tastaturii este setată pe „Pornit”, Tastatura va fi blocată. Totuși, proiectorul poate fi acționat de telecomandă. Prin selectarea „Oprit”, veți putea să reutilizați tastatura.

Ascunde informatia

Activați această funcție pentru a ascunde mesajul informativ.

- **Oprit:** Alegeți „Oprit” pentru a afișa mesajul „Se caută”.
- **Pornit:** Alegeți „Pornit” pentru a ascunde mesajul informativ.

Logo

Utilizați această funcție pentru a seta ecranul de pornire dorit. Dacă sunt efectuate modificări, acestea vor avea efect la următoarea pornire a proiecteurului.

- **Predefinit:** Ecranul de pornire predefinit.
- **Neutru:** Logo-ul nu este afișat pe ecranul de pornire.
- **Utilizator:** Folosiți imaginea salvată ca ecran de pornire.

UTILIZAREA PROIECTORULUI

Culoare fundal

Utilizați această funcție pentru a afișa un ecran de culoare albastră, roșie, verde, gri, fără culoare sau cu siglă atunci când nu este disponibil niciun semnal.

Notă: În cazul în care culoarea de fundal este setată la „Fara”, atunci culoarea de fundal este neagră.

Configurarea meniului de reinițializare

Resetați display ecran

Revine la setările implicite din fabrică pentru setările meniului OSD.

Resetați de la început

Revine la setările implicite din fabrică pentru setările meniului Configurare.

Meniul Info

Meniul Info

Vizualizați informațiile proiecteurului după cum sunt prezentate mai jos:

- Reglementare
- Numar Serial
- Sursa
- Rezolutie
- Refresh
- Mod de afisare
- Mod operare-Stby
- Ore lampa
- Filter Usage Hours
- Mod stralucire
- Versiune FW

ÎNTREȚINERE

Înlocuirea lămpii

Proiectorul detectează automat viața lămpii. Atunci când lampa se apropie de finalul duratei de utilizare, pe ecran se va afișa un mesaj de avertizare.

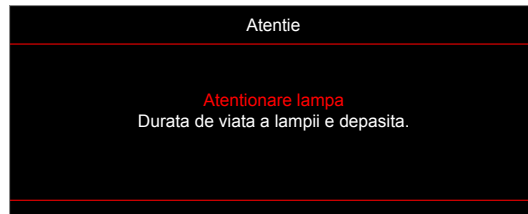

Când vedeți acest mesaj, vă rugăm să contactați distribuitorul local sau centrul de service pentru a schimba lampa cât mai curând posibil. Asigurați-vă că proiectorul a fost răcit timp de cel puțin 30 de minute înainte de a schimba lampa.



Atentie: Dacă este montat pe tavan, vă rugăm să fiți prudenți atunci când deschideți panoul de acces al lămpii. Este recomandat să purtați ochelari de protecție dacă schimbați becul atunci când este montat pe tavan. Trebuie să fiți atenți pentru a împiedica orice componente desprinse să cadă din proiector.



Atentie: Compartimentul lămpii este fierbinte! Permiteți să se răcească înainte de a schimba lampa!



Atentie: Pentru a reduce riscul de rănire, nu scăpați modulul lămpii sau atingeți becul acesteia. Dacă este scăpat, becul se poate sparge și poate cauza vătămări corporale.

ÎNTREȚINERE

Înlocuirea lămpii (continuare)

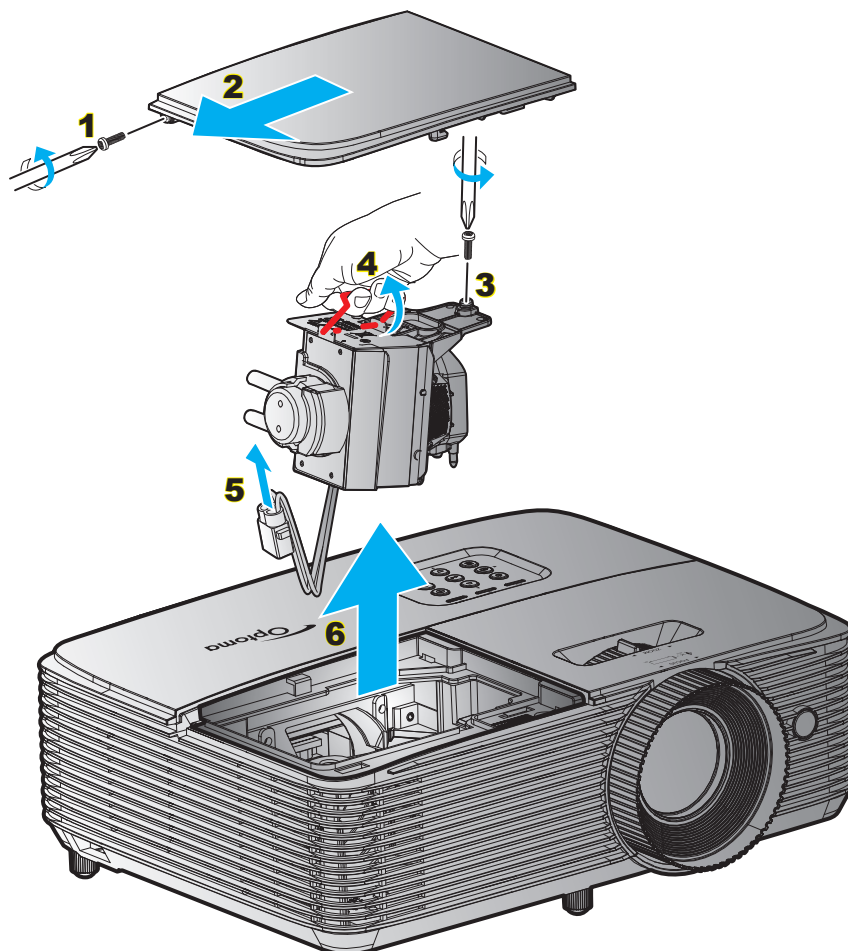

Procedură:

1. Opriți alimentarea proiecteurului apăsând pe butonul „⏻” de pe telecomandă sau de pe tastatura proiecteurului.
2. Permiteți proiecteurului să se răcească timp de cel puțin 30 de minute.
3. Deconectați cablul de alimentare.
4. Desfaceți șurubul de pe capac. **1**
5. Demontați capacul. **2**
6. Deșurubați șurubul de pe modulul lămpii. **3**
7. Ridicați de mânerul lămpii. **4**
8. Scoateți cablul lămpii. **5**
9. Scoateți cu atenție modulul lămpii. **6**
10. Pentru a înlocui modulul lămpii, inversați pașii anteriori.
11. Porniți proiectorul și resetați contorul orelor de funcționare a lămpii.
12. Reset lampa: (i) Apăsați pe „Meniu” → (ii) Selectare „SETARI” → (iii) Selectare „Setari lampa” → (iv) Selectare „Reset lampa” → (v) Selectare „Da”.

Notă:

- Șuruburile de pe capacul lămpii și lampa nu pot fi îndepărtate.
- Proiectorul nu poate fi pornit dacă capacul lămpii nu a fost pus din nou pe proiector.
- Nu atingeți suprafața de sticlă a lămpii. Grăsimea de pe mână poate cauza spargerea lămpii. Utilizați o cârpă uscată pentru a curăța modulul lămpii, dacă acesta a fost atins accidental.

ÎNTREȚINERE

Instalarea și curățarea filtrului de praf

Instalarea filtrului de praf

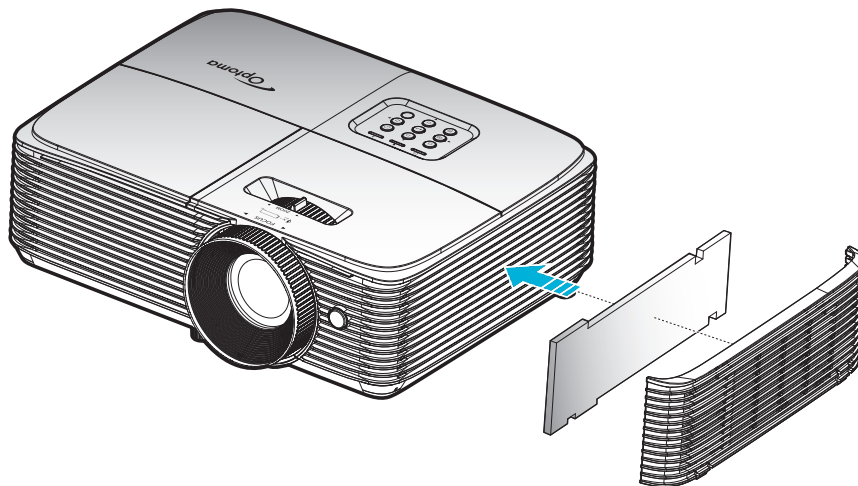

Notă: Filtrele de praf sunt obligatorii/incluse în pachet numai în anumite regiuni, în care cantitatea de praf este excesivă.

Curățarea filtrului de praf

Vă recomandăm să curățați filtrul de praf la fiecare trei luni. Curățați-l mai des dacă proiectorul este utilizat într-un mediu cu praf.

Procedură:

1. Opriți alimentarea proiectorului apăsând pe butonul „**⏻**” de pe telecomandă sau de pe tastatura proiectorului.
2. Deconectați cablul de alimentare.
3. Scoateți cu atenție filtrul de praf. **1**
4. Filtrul de praf trebuie curățat. **2**
5. Pentru a instala filtrul de praf, inversați pașii anteriori.

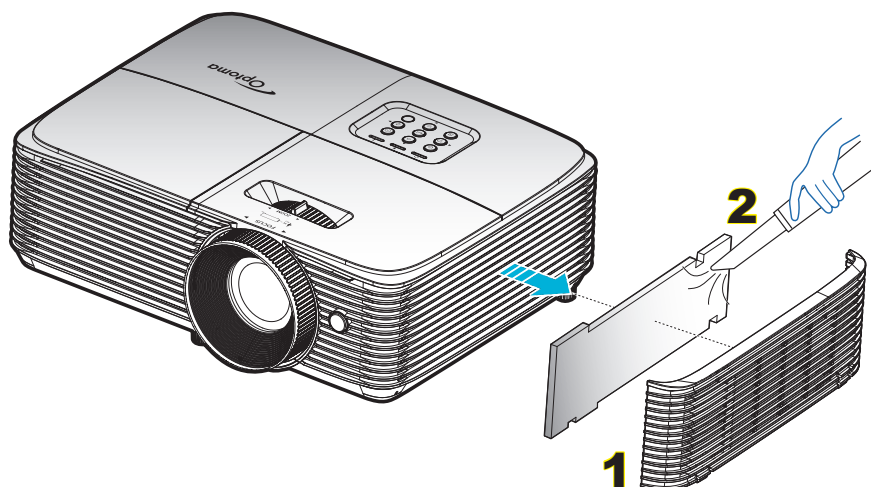

INFORMAȚII SUPLIMENTARE

Rezoluții compatibile

Compatibilitate digitală

B0/Sincronizare finalizată	B0/Sincronizare standard	B0/Sincronizare detaliată	B1/Mod video	B1/Sincronizare detaliată
720 x 400 la 70Hz	1280 x 720 la 60 Hz	Sincronizare nativă:	640 x 480p la 60Hz	720 x 480p la 60Hz
640 x 480 la 60Hz	1280 x 800 la 60 Hz	XGA: 1024 x 768 la 60Hz	720 x 480p la 60Hz	1280 x 720p la 60Hz
640 x 480 la 67Hz	1280 x 1024 la 60Hz	WXGA: 1280 x 800 la 60Hz	1280 x 720p la 60Hz	1366 x 768 la 60Hz
640 x 480 la 72Hz	1400 x 1050 la 60Hz	1080P: 1920 x 1080 la 60Hz	1920 x 1080i la 60Hz	1920 x 1080i la 50Hz
640 x 480 la 75Hz	1600 x 1200 la 60 Hz		720 (1440) x 480i la 60Hz	1920 x 1080p la 60Hz
800 x 600 la 56Hz	1440 x 900 la 60Hz		1920 x 1080p la 60Hz	
800 x 600 la 60Hz	1280 x 720 la 120Hz		720 x 576p la 50Hz	
800 x 600 la 72Hz	1024 x 768 la 120Hz		1280 x 720p la 50Hz	
800 x 600 la 75Hz			1920 x 1080i la 50Hz	
832 x 624 la 75Hz			720 (1440) x 576i la 50Hz	
1024 x 768 la 60Hz			1920 x 1080p la 50Hz	
1024 x 768 la 70Hz			1920 x 1080p la 24Hz	
1024 x 768 la 75Hz			1920 x 1080p la 30Hz	
1280 x 1024 la 75Hz				
1152 x 870 la 75Hz				

HDMI 1.4 for HDMI 2

B0/Sincronizare finalizată	B0/Sincronizare standard	B0/Sincronizare detaliată	B1/Mod video	B1/Sincronizare detaliată
720 x 400 la 70Hz	1280 x 720 la 60Hz	Sincronizare nativă:	720 x 480i la 60Hz	1280 x 720p la 60Hz
640 x 480 la 60Hz	1280 x 800 la 60Hz	1080P: 1920 x 1080 la 60Hz	720 x 576i la 50Hz	1366 x 768 la 60Hz
640 x 480 la 67Hz	1280 x 1024 la 60Hz		720 x 480P la 60Hz	1920 x 1080p la 120Hz
640 x 480 la 72Hz	1400 x 1050 la 60Hz		720 x 576p la 60Hz	3840 x 2160 la 30Hz
640 x 480 la 75Hz	1600 x 1200 la 60Hz		1280 x 720p la 50Hz	
800 x 600 la 56Hz	1440 x 900 la 60Hz		1280 x 720P la 60Hz	
800 x 600 la 60Hz	1280 x 720 la 120Hz		1920 x 1080i la 50Hz	
800 x 600 la 72Hz	1024 x 768 la 120Hz		1920 x 1080i la 60Hz	
800 x 600 la 75Hz			1920 x 1080p la 50Hz	
832 x 624 la 75Hz			1920 x 1080p la 60Hz	
1024 x 768 la 60Hz			1920 x 1080p la 24Hz	
1024 x 768 la 70Hz			1920 x 1080p la 25Hz	
1024 x 768 la 75Hz			1920 x 1080p la 30Hz	
1280 x 1024 la 75Hz			640 x 480p la 60Hz	
1152 x 870 la 75Hz			720 x 480p la 60Hz	
			720 x 576P la 50Hz	
			720 x 480i la 60Hz	
			2880 x 480i la 60Hz	
			1440 x 480p la 60Hz	
			2880 x 576i la 50Hz	
			1440 x 576p la 50Hz	
			1440 x 576i la 50Hz	

INFORMAȚII SUPLIMENTARE

HDMI2.0 For HDMI 1

B0/Sincronizare finalizată	B0/Sincronizare standard	B0/Sincronizare detaliată	B1/Mod video	B1/Sincronizare detaliată
720 x 400 la 70Hz	1280 x 720 la 60Hz	Sincronizare nativă:	720 x 480i la 60Hz	3840 x 2160 la 60Hz
640 x 480 la 60Hz	1280 x 800 la 60Hz	1080P: 1920 x 1080 la 60Hz	720 x 576i la 50Hz	1920 x 1080p la 120Hz
640 x 480 la 67Hz	1280 x 1024 la 60Hz		720 x 480P la 60Hz	
640 x 480 la 72Hz	1400 x 1050 la 60Hz		720 x 576p la 50Hz	
640 x 480 la 75Hz	1600 x 1200 la 60Hz		1280 x 720p la 50Hz	
800 x 600 la 56Hz	1440 x 900 la 60Hz		1280 x 720P la 60Hz	
800 x 600 la 60Hz	1280 x 720 la 120Hz		1920 x 1080i la 50Hz	
800 x 600 la 72Hz	1024 x 768 la 120Hz		1920 x 1080i la 60Hz	
800 x 600 la 75Hz			1920 x 1080p la 50Hz	
832 x 624 la 75Hz			1920 x 1080p la 60Hz	
1024 x 768 la 60Hz			1920 x 1080p la 24Hz	
1024 x 768 la 70Hz			1920 x 1080p la 25Hz	
1024 x 768 la 75Hz			1920 x 1080p la 30Hz	
1280 x 1024 la 75Hz			640 x 480p la 60Hz	
1152 x 870 la 75Hz			720 x 480p la 60Hz	
			720 x 576P la 50Hz	
			720 x 480i la 60Hz	
			2880 x 480i la 60Hz	
			1440 x 480p la 60Hz	
			2880 x 576i la 50Hz	
			1440 x 576p la 50Hz	
			1440 x 576i la 50Hz	
			3840 x 2160p la 24Hz	
			3840 x 2160p la 25Hz	
			3840 x 2160p la 30Hz	
			3840 x 2160p la 50Hz	
			3840 x 2160p la 60Hz	
			4096 x 2160p la 24Hz	
			4096 x 2160p la 25Hz	
			4096 x 2160p la 30Hz	
			4096 x 2160p la 50Hz	
			4096 x 2160p la 60Hz	

INFORMAȚII SUPLIMENTARE

Compatibilitate True 3D video

Rezoluție de intrare	HDMI 1.4a Intrare 3D	Sincronizare intrare		
		1280 x 720P la 50Hz	Top-and-Bottom	
		1280 x 720P la 60Hz	Top-and-Bottom	
		1280 x 720P la 50Hz	Ambalare cadre	
		1280 x 720P la 60Hz	Ambalare cadre	
		1920 x 1080i la 50Hz	Afișare alăturată (Jumătate)	
		1920 x 1080i la 60Hz	Afișare alăturată (Jumătate)	
		1920 x 1080P la 24Hz	Top-and-Bottom	
		1920 x 1080P la 24Hz	Ambalare cadre	
	HDMI 1.3	1920 x 1080i la 50Hz	Afișare alăturată (Jumătate)	Modul SBS este activat
		1920 x 1080i la 60Hz		
		1280 x 720P la 50Hz		
		1280 x 720P la 60Hz		
		1920 x 1080i la 50Hz	Top-and-Bottom	Modul TAB este activat
		1920 x 1080i la 60Hz		
		1280 x 720P la 50Hz		
		1280 x 720P la 60Hz		
		480i 1024 x 768 la 120Hz	HQFS	Format 3D este Frame Sequential
		1280 x 720 la 120Hz		

Notă:

- Dacă intrarea 3D este de 1080p la 24 Hz, dispozitivul DMD trebuie să redea la multiplu integral în modul 3D.
- Acceptă caracteristica NVIDIA 3DTV Play dacă nu există taxe pentru brevet de la Optoma.
- Sincronizările 1080i la 25 Hz și 720p la 50 Hz vor funcționa la 100 Hz; sincronizarea 1080p la 24 Hz va funcționa la 144 Hz; celelalte sincronizări 3D vor funcționa la 120 Hz.

INFORMAȚII SUPLIMENTARE

Dimensiune imagine și distanță de proiecție

Dimensiunea pe diagonală a ecranului (16:9)		Dimensiunea ecranului I X H				Distanță de proiecție (D)				Decalaj (Hd)	
		(m)		(inch)		(m)		(picioare)			
(m)	(picioare)	Lățime	Înălțime	Lățime	Înălțime	Lat	Tele	Lat	Tele	(m)	(inch)
0,76	30	0,66	26,15	0,37	14,71	1,0	3,28	1,1	3,61	0,06	2,36
1,02	40	0,89	34,86	0,5	19,6	1,3	4,27	1,4	4,59	0,08	3,15
1,27	50	1,11	43,58	0,62	24,5	1,6	5,25	1,8	5,91	0,10	3,94
1,52	60	1,33	52,29	0,75	29,4	2,0	6,56	2,2	7,22	0,12	4,72
1,78	70	1,55	61,01	0,87	34,3	2,3	7,55	2,5	8,20	0,14	5,51
2,03	80	1,77	69,73	1	39,2	2,6	8,53	2,9	9,51	0,16	6,30
2,29	90	1,99	78,44	1,12	44,1	2,9	9,51	3,2	10,50	0,18	7,09
2,54	100	2,21	87,16	1,25	49	3,3	10,83	3,6	11,81	0,19	7,48
3,05	120	2,66	104,59	1,49	58,8	3,9	12,80	4,3	14,11	0,24	9,45
3,81	150	3,32	130,74	1,87	73,5	4,9	16,08	5,4	17,72	0,30	11,81
4,57	180	3,98	156,88	2,24	88,2	5,9	19,36	6,5	21,33	0,36	14,17
5,08	200	4,43	174,32	2,49	98,1	6,6	21,65	7,2	23,62	0,40	15,75
6,35	250	5,53	217,89	3,11	122,6	8,2	26,90	9,0	29,53	0,50	19,69
7,62	300	6,64	261,47	3,74	147,1	9,8	32,15	10,8	35,43	0,59	23,23

Notă: Raportul de zoom este de 1,1x.

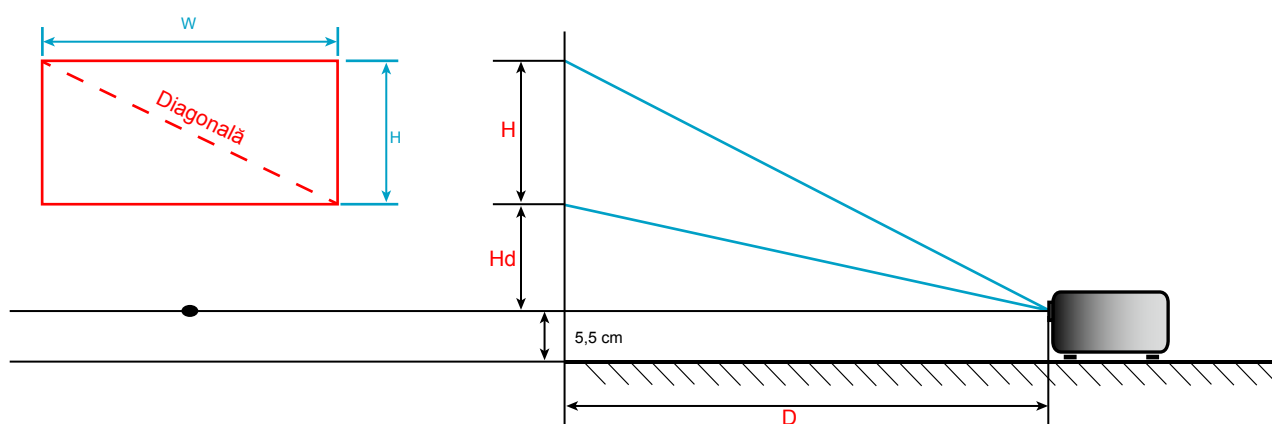

INFORMAȚII SUPLIMENTARE

Dimensiunile proiecteurului și instalarea cu montare pe tavan

1. Pentru a preveni deteriorarea proiecteurului, vă rugăm să utilizați o placă de montare pe tavan Optoma.
2. Dacă doriți să utilizați o placă de montare pe tavan furnizată de terți, vă rugăm să vă asigurați că șuruburile de fixare a proiecteurului respectă următoarele specificații:
 - Tipul șurubului: M4*3
 - Lungimea minimă a șurubului: 10 mm

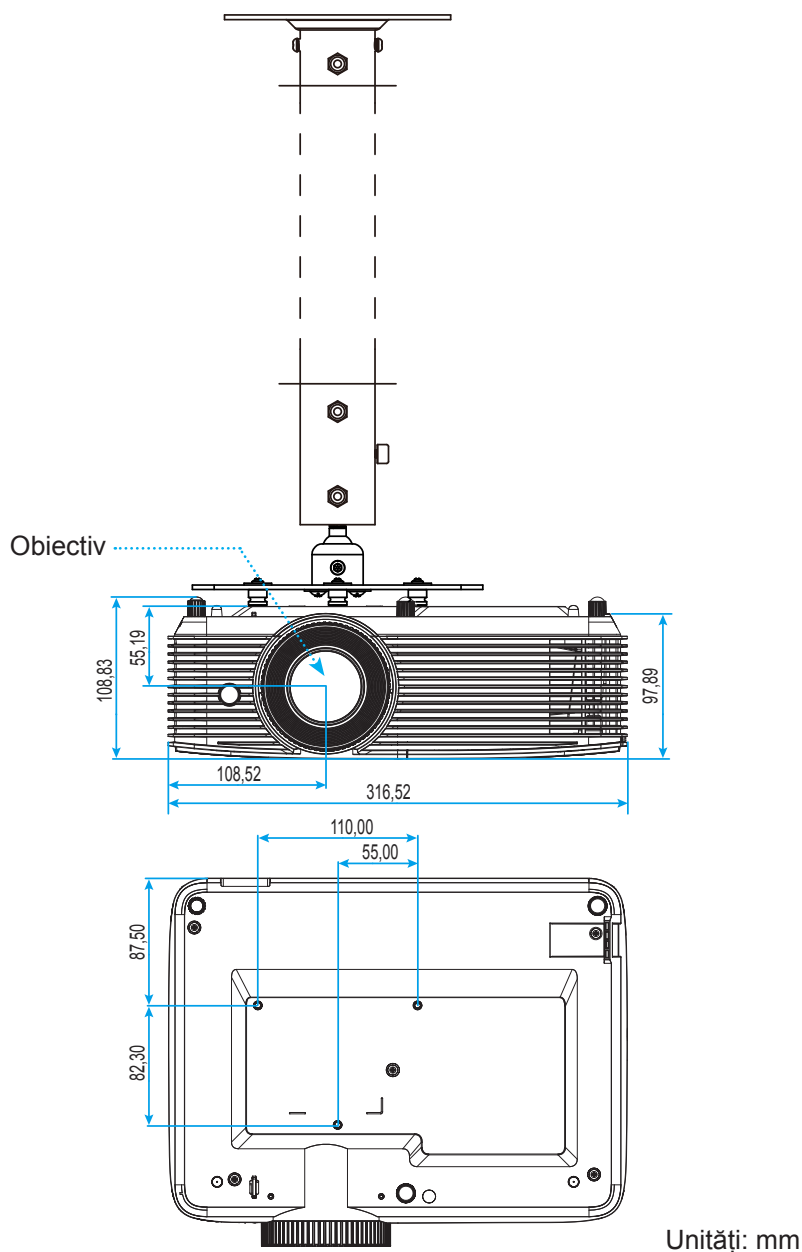

Notă: Vă rugăm să rețineți că daunele rezultate din instalarea incorectă vor duce la anularea garanției.



Atentie:

- Dacă achiziționați o placă de montare pe tavan de la altă companie, asigurați-vă că utilizați dimensiunea corectă a șurubului. Dimensiunea șurubului va varia în funcție de grosimea plăcii de montare.
- Asigurați-vă că mențineți un spațiu de cel puțin 10 cm dintre tavan și partea de jos a proiecteurului.
- Evitați instalarea proiecteurului lângă o sursă de căldură.





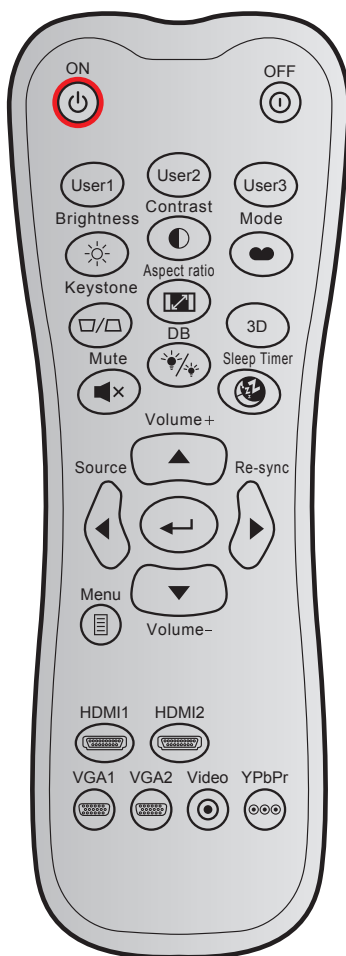









INFORMAȚII SUPLIMENTARE

Coduri telecomandă IR



Tastă		Cod particularizat		Cod de date	Definiție tastă de imprimare	Descriere
		Byte 1	Byte 2	Byte 3		
Pornire		32	CD	02	Pornit	Apăsați pentru a porni proiectorul.
Opire		32	CD	2E	Oprit	Apăsați pentru a opri proiectorul.
Utilizator 1		32	CD	36	Utilizator1	Taste definite de utilizator. Consultați pagina 36 pentru configurare.
Utilizator 2		32	CD	65	Utilizator2	
Utilizator 3		32	CD	66	Utilizator3	
Luminozitate		32	CD	41	Luminozitate	Ajustați luminozitatea imaginii.
Contrast		32	CD	42	Contrast	Controlul gradului de diferență dintre părțile cele mai luminoase și mai întunecate ale imaginii.
Mod de afisare		32	CD	05	Mod	Selectați un mod de afișare pentru setările optimizate pentru diverse aplicații. Consultați pagina 29.
Trapezoid		32	CD	07	Trapezoid	Ajustați distorsiunea imaginii cauzată de înclinarea proiectorului.
Aspect ratio		32	CD	64	Aspect ratio	Apăsați pentru a modifica raportul de aspect pentru imaginea afișată.
3D		32	CD	89	3D	Selectați manual un mod 3D care se potrivește cu conținutul 3D.

INFORMAȚII SUPLIMENTARE

Tastă		Cod particularizat		Cod de date	Definiție tastă de imprimare	Descriere
		Byte 1	Byte 2	Byte 3		
Volum +		32	CD	09	Volum +	Ajustați pentru a crește volumul.
Patru taste direcționale		32	CD	11	▲	Utilizați ▲, ◀, ▶ sau ▼ pentru a selecta elemente sau a face ajustări în selecția dvs.
		32	CD	10	◀	
		32	CD	12	▶	
		32	CD	14	▼	
Sursa		32	CD	18	Sursa	Apăsați pe butonul „Source” pentru a selecta un semnal de intrare.
Tasta Enter		32	CD	0F		Confirmați selecția elementului.
Resincronizare		32	CD	04	Resincronizare	Sincronizează automat proiectorul la sursa de intrare.
Volum -		32	CD	0C	Volum -	Ajustați pentru a reduce volumul.
Meniu		32	CD	0E	Meniu	Afișați sau ieșiți din meniurile afișate pe ecran pentru proiector.
HDMI 1		32	CD	16	HDMI1	Apăsați „HDMI1” pentru a alege sursa de la conectorul HDMI 1.
HDMI 2		32	CD	30	HDMI2	Apăsați pe „HDMI2” pentru a alege sursa de la conectorul HDMI 2/MHL.
VGA 1		32	CD	1B	VGA1	Fără funcție
VGA 2		32	CD	1E	VGA2	Fără funcție
Video		32	CD	1C	Video	Fără funcție
YPbPr		32	CD	17	YPbPr	Fără funcție

INFORMAȚII SUPLIMENTARE

Depanare

Dacă aveți o problemă cu proiectorul, vă rugăm să consultați următoarele informații. Dacă o problemă persistă, vă rugăm să contactați distribuitorul local sau centrul de service.

Probleme de imagine



Nu se afișează nimic.

- Asigurați-vă că toate cablurile și conexiunile electrice sunt corect conectate după cum este descris în secțiunea „Instalare”.
- Asigurați-vă că pini conectorilor nu sunt îndoiți sau ruși.
- Verificați dacă lampa a fost instalată corect. Consultați secțiunea „Înlocuirea lămpii”.
- Asigurați-vă că funcția „Mut” nu este pornită.



Imaginea este înafara focalizării

- Ajustați inelul de focalizare de pe obiectivul proiectorului.
- Asigurați-vă că ecranul de proiecție este la distanța necesară față de proiector. (Consultați pagina 45).



Imaginea este întinsă atunci când se afișează titlul DVD 16:9

- Când redați DVD anamorfic sau DVD 16:9, proiectorul va afișa cea mai bună imagine în format 16:9 pe partea proiectorului.
- Dacă redați titlul DVD în format LBX, vă rugăm să modificați formatul la LBX în OSD-ul proiectorului.
- Dacă redați titlul DVD în format 4:3, vă rugăm să modificați formatul la 4:3 în OSD-ul proiectorului.
- Vă rugăm să setați formatul de afișare ca tip raport de aspect 16:9 (lat) în player-ul DVD.



Imaginea este prea mica sau prea mare

- Reglați nivelul de zoom din partea de sus a proiectorului.
- Mutati proiectorul mai aproape sau mai departe de ecran.
- Apăsăți „Meniu” pe panoul proiectorului și mergeți la „Afișare → Aspect Ratio”. Încercați diferite setări.



Imaginea are marginile înclinate:

- Dacă este posibil, re poziționați proiectorul astfel încât să fie centrat pe ecran și sub limita de jos a acestuia.
- Utilizați „Afișare → Trapezoid” din Display-ul ecranului pentru a efectua o ajustare.



Imaginea este inversată

- Selectați „SETARI → Proiecție” din Display-ul ecranului și ajustați direcția de proiectare.



Imagine dublă neclară

- Apăsăți pe butonul „3D” și comutați la „Auto” pentru a evita ca imaginea 2D normală să fie o imagine dublă neclară.

INFORMAȚII SUPLIMENTARE

Două imagini, format de afișare alăturată

- Apăsați pe butonul „3D” și comutați la „SBS” pentru semnal de intrare HDMI 1.3 2D 1080i cu afișare alăturată.

Imaginea nu este afișat în 3D

- Verificați dacă bateria ochelarilor 3D este descărcată.
- Verificați dacă ochelarii 3D sunt porniți.
- Atunci când semnalul de intrare este HDMI 1.3 2D (afișare alăturată 1080i la jumătate), apăsați pe butonul „3D” și comutați la „SBS”.

Alte probleme

Proiectorul nu mai răspunde la niciun control

- Dacă este posibil, opriți proiectorul, apoi deconectați cablul de alimentare și așteptați cel puțin 20 de secunde înainte de a reconecta alimentarea.

Lampa se arde sau pocnește

- Când lampa ajunge la sfârșitul duratei sale de viață, se va arde și poate pocni puternic. Dacă se întâmplă acest lucru, proiectorul nu va porni până când modulul lămpii nu este înlocuit. Pentru a înlocui lampa, urmați procedurile din secțiunea „Înlocuirea lămpii” de la paginile 39-40.

Probleme cu telecomanda

Dacă telecomanda nu funcționează

- Verificați ca unghiul de operare al telecomenzii să se încadreze în limitele de $\pm 15^\circ$ față de receptorul IR de pe proiector.
- Asigurați-vă că nu există obstrucții între telecomandă și proiector. Apropiați-vă la 6 m (20 ft) de proiector.
- Asigurați-vă că bateriile sunt introduse corect.
- Înlocuiți bateriile dacă sunt descărcate.

INFORMAȚII SUPLIMENTARE





Indicator de atenționare

Atunci când indicatorii de avertizare (a se vedea mai jos) se aprind sau iluminează intermitent, proiectorul se va închide automat:

- Indicatorul LED „LAMPĂ” este aprins roșu și, dacă este „Pornit/Standby”, indicatorul iluminează intermitent roșu.
- Indicatorul LED „TEMPERATURĂ” este aprins roșu și, dacă este „Pornit/Standby”, indicatorul iluminează intermitent roșu. Aceasta indică faptul că proiectorul s-a supraîncălzit. În condiții normale, proiectorul poate fi pornit din nou.
- Indicatorul LED „TEMPERATURĂ” iluminează intermitent roșu și, dacă este „Pornit/Standby”, indicatorul iluminează intermitent roșu.

Deconectați cablul de alimentare de la proiector, așteptați 30 de secunde și încercați din nou. Dacă indicatorul de avertizare se aprinde sau iluminează intermitent, contactați cel mai apropiat centru de servicii pentru asistență.

Mesaje transmise prin indicatorii LED

Mesaj	 LED-ul Power	 LED-ul Power	 LED Temperatură	 LED Lampă
	(Rosu)	(Verde sau albastru)	(Rosu)	(Rosu)
Stare Standby (Cablul de alimentare de intrare)	Lumină continuă			
Pornire (încălzire)		Strălucire (oprit 0,5 sec/ aprins 0,5 sec.)		
Pornire și iluminare lampă		Lumină continuă		
Oprire (răcire)		Strălucire (oprit 0,5 sec/ iluminare 0,5 sec.). Revine la lumina roșie constantă atunci când se oprește ventilatorul de răcire.		
Quick Resume (100 sec)		Strălucire (oprit 0,25 sec/ aprins 0,25 sec.)		
Eroare (Defect lampă)	Strălucire			Lumină continuă
Eroare (Eroare vent.)	Strălucire		Strălucire	
Eroare (temperatură excesivă)	Strălucire		Lumină continuă	
Stare Standby (modul Imagine remanentă)		Strălucire		
Imagine remanentă (încălzire)		Strălucire		
Imagine remanentă (răcire)		Strălucire		

- Oprire:

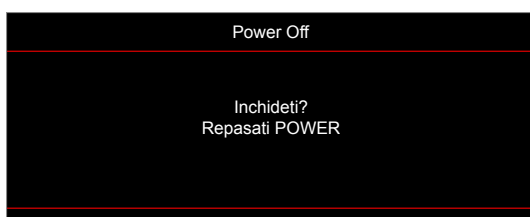

INFORMAȚII SUPLIMENTARE

- Atentionare lampa:

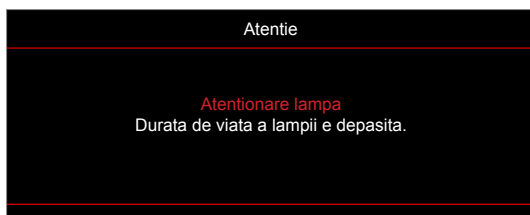

- Atentionare temperatura:



- Eșuare ventilator:



- Domeniu de afișare depășit:

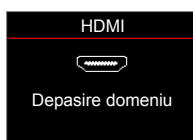

- Avertisment de oprire:

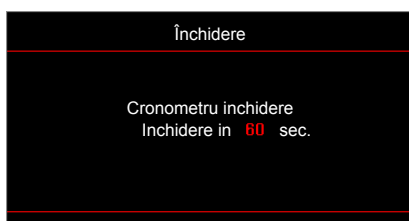

- Alarma cronometru securitate:

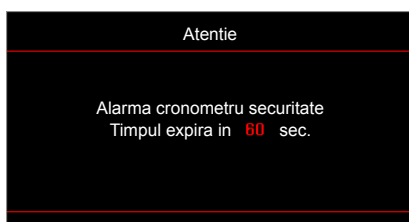

INFORMAȚII SUPLIMENTARE

Specificații

Optică	Descriere
Rezoluție nativă	1080p
Rezoluție maximă	3840 x 2160 (60Hz) pentru HDMI 2.0
Obiectiv	Zoom manual și focalizare manuală
Dimensiune imagine (diagonală)	28" ~ 301"
Distanță de proiecție	1 m ~ 10 m (interval de focalizare)

Partea electrică	Descriere
Intrări	- HDMI 1.4 cu HDCP2.2 pentru HDMI 2 - HDMI 2.0 cu HDCP2.2 pentru HDMI 1
Ieșiri	- Ieșire audio - Încărcare prin USB (5 V/1,5 A)
Control	- 3D Sync VESA - USB (Control USB-Actualizare FW, mouse radio, săgeată sus/jos)
Reproducere culori	1073,4 milioane de culori
Frecvență scanare	- Frecvență de scanare orizontală: 15,375~91,146 KHz - Frecvență de scanare verticală: 50 ~ 85 Hz (120 Hz pentru proiector cu caracteristica 3D)
Compatibilitate sincronizare	Sincronizare separată
Difuzoare integrate	Da, 10 W
Cerințe de alimentare	100 - 240 V c.a., 50/60 Hz
Curent de intrare	3,3A
Consum energie	Luminozitate: - Standard 245 W MAX. 270 W la 110 V.c.a - Standard 240 W MAX. 264 W la 220 V.c.a. Economic: - Standard 205W MAX. 226W la 110 V.c.a - Standard 200W MAX. 220W la 220 V.c.a.

Partea mecanică	Descriere
Orientarea instalării	Față, Spate, Tavan - sus, Spate - sus
Dimensiuni	- 369 mm (l) x 295 mm (a) x 123 mm (H) (fără picioare) - 369 mm (l) x 295 mm (a) x 135 mm (H) (cu picioare)
Greutate	2,8 ± 0,5kg
Condiții de mediu	5 ~ 40 °C în stare de funcționare, umiditate între 10 și 85 % (fără condensare)

Notă: Toate specificațiile pot fi modificate fără o notificare prealabilă.

INFORMAȚII SUPLIMENTARE

Oficiile globale Optoma

Pentru servicii sau asistență vă rugăm să contactați oficiul local.

SUA

47697 Westinghouse Drive,
Fremont, CA 94539, USA
www.optomausa.com

☎ 888-289-6786
📠 510-897-8601
✉ services@optoma.com

Canada

47697 Westinghouse Drive,
Fremont, CA 94539, USA
www.optomausa.com

☎ 888-289-6786
📠 510-897-8601
✉ services@optoma.com

America Latină

47697 Westinghouse Drive,
Fremont, CA 94539, USA
www.optomausa.com

☎ 888-289-6786
📠 510-897-8601
✉ services@optoma.com

Europa

Unit 1, Network 41, Bourne End Mills
Hemel Hempstead, Herts,
HP1 2UJ, United Kingdom
www.optoma.eu
Tel service: +44 (0)1923 691865

☎ +44 (0) 1923 691 800
📠 +44 (0) 1923 691 888
✉ service@tsc-europe.com

Benelux BV

Randstad 22-123
1316 BW Almere
The Netherlands
www.optoma.nl

☎ +31 (0) 36 820 0252
📠 +31 (0) 36 548 9052

Franța

Bâtiment E
81-83 avenue Edouard Vaillant
92100 Boulogne Billancourt, France

☎ +33 1 41 46 12 20
📠 +33 1 41 46 94 35
✉ savoptoma@optoma.fr

Spania

C/ José Hierro, 36 Of. 1C
28522 Rivas VaciaMadrid,
Spain

☎ +34 91 499 06 06
📠 +34 91 670 08 32

Germania

Wiesenstrasse 21 W
D40549 Düsseldorf,
Germany

☎ +49 (0) 211 506 6670
📠 +49 (0) 211 506 66799
✉ info@optoma.de

Scandinavia

Lerpeveien 25
3040 Drammen
Norway

☎ +47 32 98 89 90
📠 +47 32 98 89 99
✉ info@optoma.no

PO.BOX 9515
3038 Drammen
Norway

Coreea

WOOMI TECH.CO.,LTD.
4F, Minu Bldg.33-14, Kangnam-Ku,
Seoul,135-815, KOREA
korea.optoma.com

☎ +82+2+34430004
📠 +82+2+34430005

Japonia

東京都足立区綾瀬3-25-18
株式会社オーエス
コンタクトセンター: 0120-380-495

✉ info@os-worldwide.com
www.os-worldwide.com

Taiwan

12F., No.213, Sec. 3, Beixin Rd.,
Xindian Dist., New Taipei City 231,
Taiwan, R.O.C.
www.optoma.com.tw

☎ +886-2-8911-8600
📠 +886-2-8911-6550
✉ services@optoma.com.tw
asia.optoma.com

Hong Kong

Unit A, 27/F Dragon Centre,
79 Wing Hong Street,
Cheung Sha Wan,
Kowloon, Hong Kong

☎ +852-2396-8968
📠 +852-2370-1222
www.optoma.com.hk

China

5F, No. 1205, Kaixuan Rd.,
Changning District
Shanghai, 200052, China

☎ +86-21-62947376
📠 +86-21-62947375
www.optoma.com.cn



P/N:36.7EH01G001-A