

DLP® Projektor

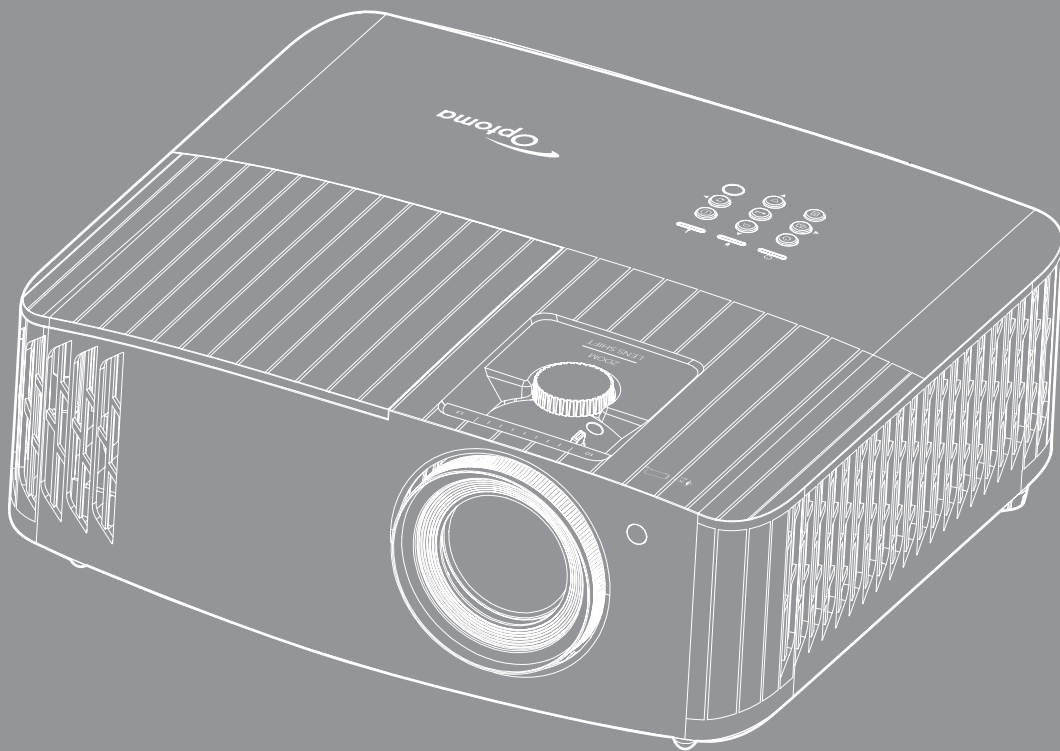

INDHOLDSFORTEGNELSE

SIKKERHED 4

<i>Vigtige sikkerhedsinstruktioner</i>	4
<i>Rengøring af objektivet</i>	5
<i>3D-sikkerhedsoplysninger</i>	6
<i>Ophavsret</i>	6
<i>Ansvarsfraskrivelse</i>	7
<i>Anerkendelse af varemærker</i>	7
<i>FCC</i>	7
<i>Overensstemmelseserklæring for EU-lande</i>	8
<i>WEEE</i>	8

INDLEDNING 9

<i>Pakkeoversigt</i>	9
<i>Standardtilbehør</i>	9
<i>Ekstra tilbehør</i>	9
<i>Produktoversigt</i>	10
<i>Tilslutninger</i>	11
<i>Tastatur</i>	12
<i>Fjernbetjening</i>	13

OPSÆTNING OG INSTALLATION..... 14

<i>Installation af projektoren</i>	14
<i>Tilslutning af kilder til projektoren</i>	15
<i>Indstilling af det projicerede billede</i>	16
<i>Konfiguration af fjernbetjening</i>	17

SÅDAN BRUGES PROJEKTOREN 19

<i>Sådan tændes og slukkes projektoren</i>	19
<i>Vælg en indgangskilde</i>	21
<i>Navigation i menuen og dens funktioner</i>	22
<i>Menutræet i skærmmenuen</i>	23
<i>Skærmmenu</i>	30
<i>Lydmenu</i>	35
<i>Opsætningsmenu</i>	35
<i>Info-menuen</i>	39



VEDLIGEHOLDELSE 40

<i>Udskiftning af pæren (må kun udføres vedligeholdelsespersonale)</i>	40
<i>Installation og rengøring af støvfilter</i>	42

YDERLIGERE OPLYSNINGER 43

<i>Kompatible opløsninger</i>	43
<i>Billedstørrelse og projiceringsafstand</i>	47
<i>Projektormål og Loftmontering</i>	48
<i>Koder for fjernbetjening</i>	49
<i>Fejlsøgning</i>	51
<i>Advarselsindikator</i>	53
<i>Specifikationer</i>	55
<i>Optomas globale kontorer</i>	56

SIKKERHED

	Lynsymbolet med et pilehoved i en ligebenet trekant er beregnet til at advare brugeren om tilstedeværelse af u-isoleret "farlig spænding" indeni produktets kabinet, og som kan have tilstrækkelig størrelse til at udgøre en risiko for elektrisk stød på personer.
	Udråbstegnet i en ligebenet trekant er beregnet til at oplyse brugeren om tilstedeværelse af vigtige anvisninger vedrørende drift og vedligeholdelse i den medfølgende brugervejledning.

Følg alle advarsler, forholdsregler og vedligeholdelsesoplysninger, som nævnes i denne brugervejledning.

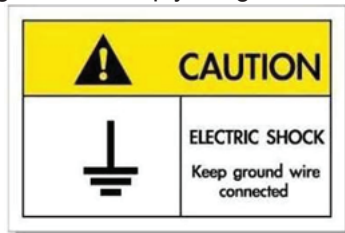

For at undgå elektrisk stød, skal enheden og dens eksterne enheder være ordentligt jordforbundet.

Vigtige sikkerhedsinstruktioner

- For at forlænge lampens effektive levetid, skal du sørge for at holde lampen tændt i mindst 60 sekunder og undgå at tvinge en nedlukning.

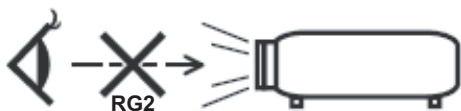

- Undgå at stirre ind i strålen RG2.
Som med alle lyskilder, må man ikke stirre direkte ind i strålen, RG2 IEC 62471-5:2015.
- Bloker ikke ventilationsåbningerne. For at sikre pålidelig drift af projektoren og for at beskytte den mod overophedning, anbefales det at installere projektoren på et sted, hvor ventilationen ikke blokeres. Anbring den f.eks. ikke på et fyldt kaffebord, på en sofa eller på en seng. Anbring ikke projektoren i et indelukke, som f.eks. en boghylde eller i et skab, hvor luftcirkulationen er begrænset.
- For at reducere risikoen for brand og/eller elektrisk stød, må projektoren ikke udsættes for regn eller fugt. Apparatet må ikke installeres i nærheden af varmelegemer, som f.eks. radiatorer, varmeapparater eller andre apparater såsom forstærkere, der afgiver varme.
- Sørg for, at der ikke trænger væske ind i projektoren. Væsken kan berøre steder med farlig spænding og kortslutte dele, hvilket kan medføre brand eller elektrisk stød.
- Må ikke bruges under følgende forhold:
 - I meget varme, kolde eller fugtige omgivelser.
 - (i) Sørg for, at rumtemperaturen er mellem 5°C ~ 40°C
 - (ii) Den relative luftfugtighed skal være imellem 10 - 85 %
 - I områder med megen støv og urenheder.
 - I nærheden af apparater, som genererer et stærkt magnetisk felt.
 - I direkte sollys.
- Brug ikke projektoren på steder, hvor der kan være brændbare eller eksplosive gasser tilstede. Projektorens lampe bliver meget varm under brug, og gasserne vil kunne antændes og medføre brand.
- Brug ikke apparatet, hvis det er fysisk skadet eller har været misbrugt. Fysisk beskadigelse/misbrug er (men ikke begrænset til):
 - Apparatet har været tabt.
 - Strømledningen eller stikket er blevet beskadiget.

- Der er spildt væske på projektoren.
 - Projektoren har været udsat for regn eller fugt.
 - Der er trængt noget ind i projektoren, eller der er noget løst indeni.
 - Anbring ikke projektoren på usikre overflader. Projektoren kan vælte, hvilket kan medføre personskader eller beskadigelse af projektoren.
 - Lad ikke noget blokere for lyset, der kommer ud af projektorens objektiv. Lyset vil opvarme genstanden, som kan smelte og medføre forbrændinger eller antændes.
 - Åbn venligst ikke eller skil ikke projektoren ad, da dette kan forårsage elektrisk stød.
 - Forsøg ikke selv at reparere apparatet. Hvis du åbner eller skiller projektoren ad, kan du blive udsat for farlige spændinger eller andre farer. Kontakt Optoma, inden du sender apparatet til reparation.
 - Sikkerhedsangivelserne findes på projektorens kabinet.
 - Apparatet må kun repareres af autoriseret servicepersonale.
 - Brug kun tilslutninger/tilbehør, som er godkendt af producenten.
 - Se ikke direkte ind i objektivet, når projektoren er tændt. Det stærke lys kan skade dine øjne.
 - Når lampen skal udskiftes skal du vente, indtil lampen er kølet ned. Følg instruktionerne som beskrevet på side 40-41.
 - Projektoren detekterer levetiden for lampen. Udskift lampen, når der vises en advarselsmeddelelse.
 - Nulstil funktionen "Lamp Reset (Lampenustillning)" i skærmmenuen "Lamp Settings (Lampeinnstillinger)", når lampemodulet er blevet skiftet.
 - Når du slukker for projektoren, skal du forvise dig om at nedkølingscyklussen er fuldført, før strømmen frakobles. Lad projektoren køle ned i 90 sekunder.
 - Når lampen nærmer sig afslutningen på dens levetid, vises meddelelsen "Lamp life exceeded. (Lampens levetid overskredet.)" på skærmen. Kontakt venligst din lokale forhandler eller servicecenter for at udskifte lampen så hurtigt som muligt.
 - Tag strømledningen ud af stikkontakten, inden du rengør produktet.
 - Rengør skærmmkabinettet med en blød, tør klud med et mildt rengøringsmiddel. Rengør ikke apparatet med slibende rengøringsmidler, voks eller opløsningsmidler.
 - Tag strømledningen ud af stikkontakten, hvis produktet ikke skal bruges i længere tid.
- Bemærk:** Når lampen når slutningen af dens levetid, kan projektoren ikke tændes igen før lampemodulet er blevet udskiftet. For at skifte lampen skal du følge fremgangsmåderne, der står i afsnittet "Udskiftning af lampen" på siderne 40-41.
- *Opstil ikke projektoren på steder, hvor den kan udsættes for rystelser eller stød.*
 - *Rør ikke ved objektivet med ubeskyttede hænder.*
 - *Tag batterierne ud af fjernbetjeningen, hvis den ikke skal bruges i længere tid. Hvis batterierne efterlades i fjernbetjeningen i længere tid, kan de lække.*
 - *Brug eller opbevar ikke projektoren på steder med røg fra olie eller tobak, da dette kan forringe kvaliteten af projektorens billeder.*
 - *Følg omhyggeligt vejledningen i opstilling af projektoren, da en forkert opstilling kan medføre dårlig ydeevne.*
 - *Brug en strømskinne eller en overspændingsbeskyttelse. Strømdufald og strømvariationer kan ØDELÆGGE apparater.*

Rengøring af objektivet

- Før du rengør objektivet, skal du slukke for projektoren og tage stikket ud af stikkontakten, og lade projektoren køle helt ned.
- Brug trykluft på dåse til at fjerne støvet.
- Brug en særlig klud til rengøring af objektivet, og tør forsigtigt objektivet af. Rør ikke ved objektivet med dine fingre.
- Objektivet må ikke rengøres med alkaliske/syreholdige rengøringsmidler eller flygtige opløsningsmidler. Hvis objektivet beskadiges på grund af rengøringen, dækkes det ikke af garantien.



Advarsel: Brug ikke en spray, der indeholder brændbare gasser, til at fjerne støv eller snavs på objektivet. Dette kan forårsage brand på grund af for høj varme inde i projektoren.



Advarsel: Rengør ikke objektivet, hvis projektoren opvarmes, da dette kan gøre, at objektivets overfladefilm skaller af.



Advarsel: Undgå at ridse eller trykke på objektivet med en hård genstand.

3D-sikkerhedsoplysninger

Overhold alle advarsler og forholdsregler, før du eller dit barn bruger 3D-funktionen.

Advarsel

Børn og teenagere kan være mere modtagelige overfor sundhedsproblemer associeret med visning i 3D, og de bør holdes under nøje opsyn, når de ser disse billeder.

Advarsel om anfald fra lysfølsomhed og andre sundhedsrisici

- Nogle brugere kan opleve et epileptisk anfald eller et slagtilfælde, når de udsættes for visse blinkende billeder eller lys fra visse projektorbilleder eller videospil. Hvis du lider af, eller har en familiehistorie, der inkluderer epilepsi eller slagtilfælde, skal du rådføre dig med din læge, inden du bruger 3D-funktionen.
- Også de personer, der ikke lider af eller som ikke har en familiehistorie, der inkluderer epilepsi eller slagtilfælde, kan have en ikke-diagnosticeret tilstand, der kan forårsage epileptiske anfald fra lysfølsomhed.
- Gravide kvinder, ældre personer, personer, som lider af alvorlige medicinske sygdomme, personer, som har sovet for lidt eller er under indflydelse af alkohol, bør undgå at bruge apparatets 3D-funktion.
- Hvis du oplever nogle af følgende symptomer, skal du straks ophøre med at se 3D-billeder og rådføre dig med din læge: (1) ændret vision; (2) uklarhed; (3) svimmelhed; (4) ufrivillige bevægelser med f.eks. øjnene eller muskeltrækninger; (5) forvirring; (6) kvalme; (7) bevidsthedstab; (8) krampetrækninger; (9) kramper og/eller (10) desorientering. Børn og teenagere kan være mere udsat end voksne overfor disse symptomer. Forældre bør holde opsyn med deres børn og spørge dem, om de oplever nogle af disse symptomer.
- Visning i 3D kan også forårsage køresyge, sanseforstyrrelser, desorientering, overanstrengelse af øjne og mindsket holdningsstabilitet. Det anbefales, at brugerne tager hyppige pauser for at mindske muligheden for disse påvirkninger. Hvis dine øjne viser tegn på træthed eller udtørring, eller hvis du har nogen af de ovenstående symptomer, skal du straks ophøre med at bruge apparatet, og du må ikke fortsætte i mindst 30 minutter efter at symptomerne er forsvundet.
- Visning i 3D, når du sidder for tæt på skærmen i en længere periode, kan skade synet. Den ideelle visningsafstand er mindst tre gange skærmens højde. Det anbefales, at brugerens øjne er på samme niveau som skærmen.
- Hvis du ser 3D, mens du bærer 3D-briller i en længere periode, kan det medføre hovedpine eller udmattelse. Hvis du oplever hovedpine, udmattelse eller svimmelhed, skal du ophøre med at se 3D og hvile dig.
- Brug ikke 3D-brillerne til andet end at se 3D.
- Hvis du bruger 3D-brillerne til andet (som f.eks. almindelige briller, solbriller, øjenværn etc.) kan det være fysisk skadeligt for dig og muligvis svække dit syn.
- At se 3D kan forårsage desorientering for nogle brugere. Du må derfor IKKE anbringe din 3D-projektor i nærheden af trapper, ledninger, balkoner eller andre steder, hvor der er ting der kan falde over, gås ind i, skubbe ting ned eller ødelægge ting.

Ophavsret

Denne publikation, herunder alle fotografier, illustrationer og software, er beskyttet i henhold til internationale love om ophavsret, med alle rettigheder forbeholdt. Hverken denne vejledning, eller noget af materialet heri, må gengives uden skriftlig tilladelse fra forfatteren.

Ansvarsfraskrivelse

Oplysningerne i dette dokument kan ændres uden varsel. Producenten giver ingen erklæringer eller garantier med hensyn til indholdet heri, og fraskriver sig ethvert ansvar for salgbarhed eller egnethed til et bestemt formål. Producenten forbeholder sig retten til at revidere denne publikation og fra tid til anden foretage ændringer i indholdet, uden forpligtelse for producenten til at underrette nogen personer om sådanne revisioner eller ændringer.

Anerkendelse af varemærker

Kensington er et varemærke tilhørende ACCO Brand Corporation registreret i USA med udgivne registrering og igangværende ansøgninger i andre lande over hele verden.

HDMI, HDMI-logoet og High-Definition Multimedia Interface er varemærker eller registrerede varemærker tilhørende HDMI Licensing LLC i USA samt i andre lande.

DLP®, DLP Link og DLP logoet er registrerede varemærker tilhørende Texas Instruments, og BrilliantColor™ er et varemærke tilhørende Texas Instruments.

MHL, Mobile High-Definition Link og MHL-logoet er varemærker eller registrerede varemærker tilhørende MHL licenser, LLC.

Alle andre produktnavne, som er brugt i denne vejledning, tilhører deres respektive ejere og er anerkendt.

FCC

Dette apparat er blevet testet og opfylder grænserne for klasse B digitalt udstyr i henhold til FCC-bestemmelserne afsnit 15. Disse grænser er fastsat for at yde rimelig beskyttelse mod skadelig interferens ved installation i hjemmet. Dette apparat genererer, bruger og kan udstråle radiofrekvensenergi, som, hvis det ikke bruges i overensstemmelse med instruktionerne, kan forårsage skadelig interferens på radiokommunikation.

Der er imidlertid ingen garanti for, at der ikke vil opstå interferens i en given installation. Hvis apparatet forårsager skadelig interferens på radio- eller fjernsynsmodtagelse, hvilket kan afgøres ved at slukke og tænde for apparatet, kan brugeren prøve at korrigere interferensen på en eller flere af følgende måder:

- Drej eller flyt antennemodtageren.
- Øg afstanden mellem apparatet og modtageren.
- Forbind apparatet til en kontakt i et andet kredsløb end det, modtageren er forbundet til.
- Søg hjælp hos din forhandler eller hos en erfaren radio/tv tekniker.

Bemærk: Afskærmede kabler

Alle tilslutninger til andre computerenheder skal gøres med beskyttede kabler for at opfylde FCC-bestemmelserne.

Forsigtig

Ændringer og modifikationer, der ikke udtrykkeligt er godkendt af fabrikanten, kan annullere brugerens rettigheder, som er givet af FCC, til at betjene denne projektor.

Driftsbetingelser

Dette apparat er i overensstemmelse med stk. 15 i FCC-bestemmelserne. Betjening skal ske under følgende to betingelser:

1. Apparatet må ikke forårsage skadelig interferens, og
2. Apparatet skal acceptere enhver forstyrrelse som den modtager, inklusive forstyrrelser, som kan forårsage uønsket drift.

Bemærk: Canadiske brugere

Dette Klasse B digital apparat er i overensstemmelse med de canadiske ICES-003 bestemmelser.

Remarque à l'intention des utilisateurs canadiens

Cet appareil numérique de la classe B est conforme à la norme NMB-003 du Canada.

Overensstemmelseserklæring for EU-lande

- EMC-direktiv 2014/30/EC (inklusive ændringer)
- Lavspændingsdirektiv 2014/35/EC
- Lavspændingsdirektivet 2014/53/EU

WEEE



Anvisninger vedrørende bortskaffelse

Du må ikke bortskaffe denne elektroniske enhed sammen med dit almindelige husholdningsaffald. For at minimere forurening og sikre maksimal beskyttelse af det globale miljø, bedes du genbruge produktet.

INDLEDNING

Pakkeoversigt

Tag forsigtigt apparatet ud af emballagen og kontrollér, at alle nedenstående standarddele er med. Nogle af delene under valgfrit tilbehør er muligvis ikke tilgængelige alt efter apparatets model, specifikationer og købssted. Spørg evt. på dit købssted. Noget tilbehør vil variere fra sted til sted.

Garantibeviset følger kun med nogle steder. Bed eventuelt din forhandler om yderligere oplysninger.

Standardtilbehør

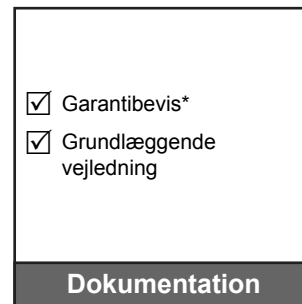
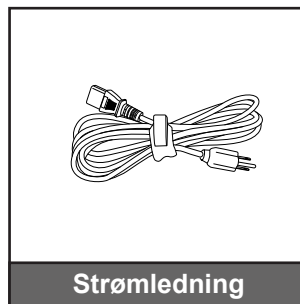
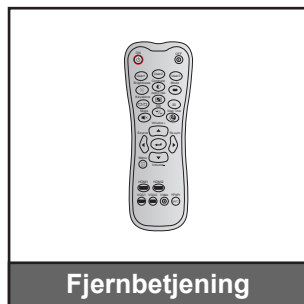
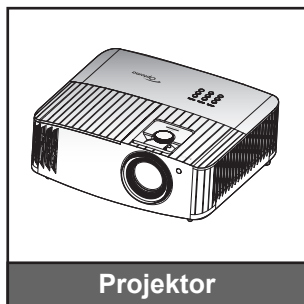

Bemærk:

- Den faktiske fjernbetjening kan variere, afhængig af dit land.
- Fjernbetjeningen leveres med batterier.
- * For europæisk garantioplysninger henvises til www.optoma.com.

Ekstra tilbehør

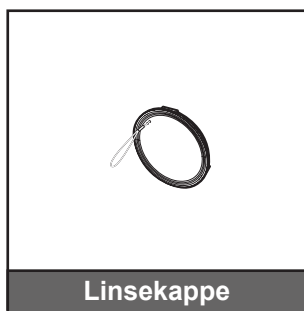

Bemærk: Ekstratilbehør varierer afhængig af model, specifikationer og region.

INDLEDNING

Produktoversigt

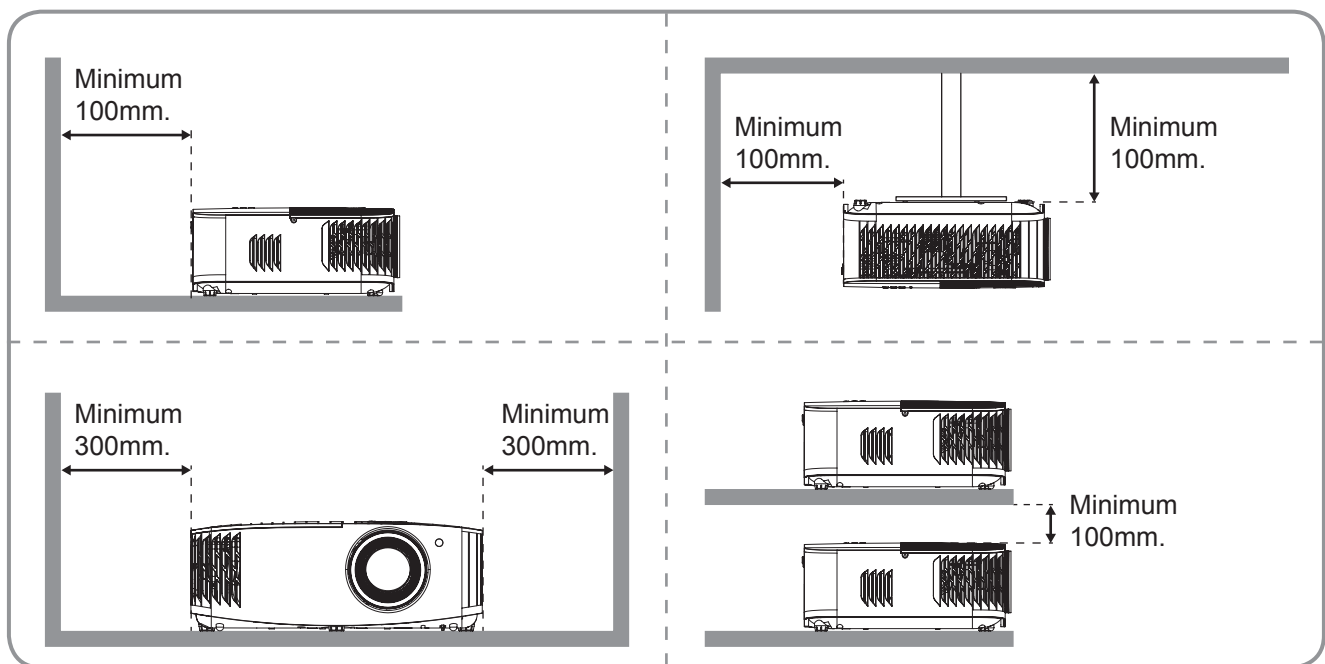
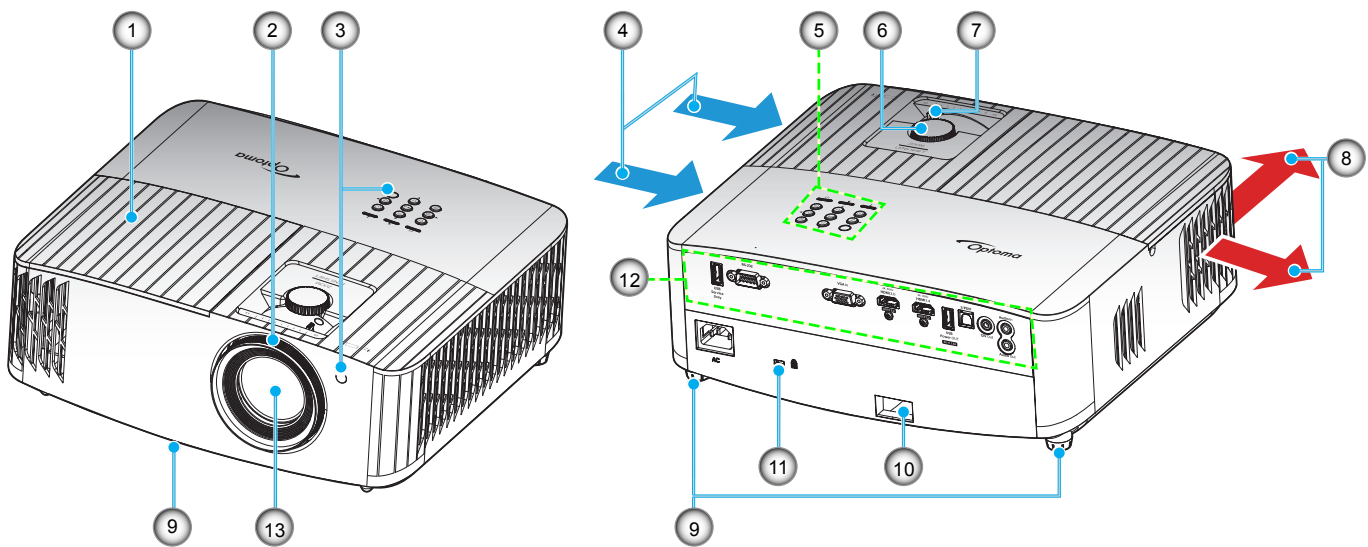

Bemærk:

- *Bloker ikke for projektorens ind- og udluftningsventiler.*
- *Hvis projektoren er placeret på et lille areal, så tillad da mindst 30 cm. afstand rundt om ved ind- og udsugningsventilerne.*

Nr.	Emne	Nr.	Emne
1.	Lampedæksel	8.	Ventilation (udtag)
2.	Fokusring	9.	Fødder til indstilling af hældning
3.	IR-modtager (forside og foroven)	10.	Sikkerhedsstang
4.	Ventilation (indtag)	11.	Stik til Kensington™ lås
5.	Tastatur	12.	Indgangs/udgang
6.	Drejeknap til objektivforskydning	13.	Objektiv
7.	Zoom-knap		

INDLEDNING

Tilslutninger

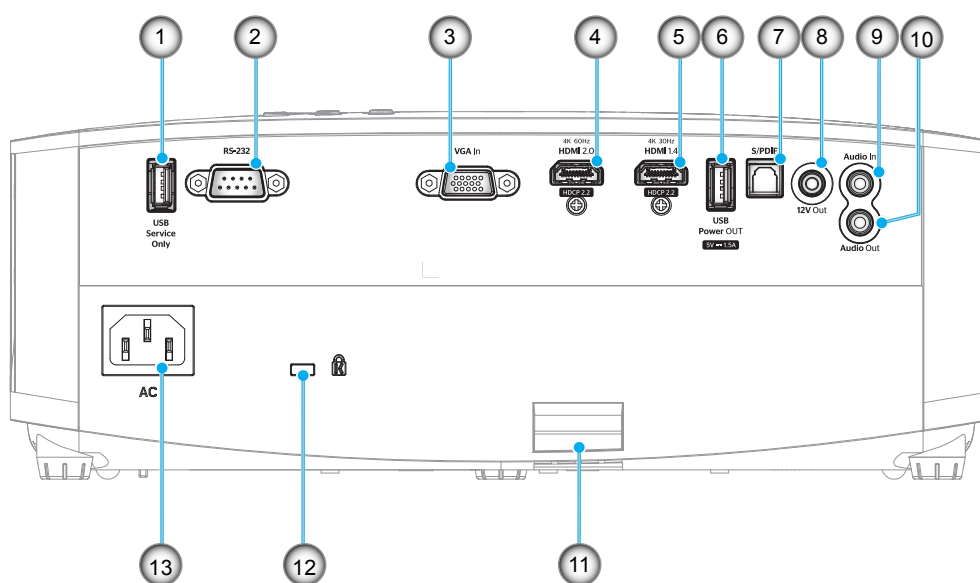

Nr.	Emne	Nr.	Emne
1.	USB-stik (kun servicering)	8.	12 V udgangsstick
2.	RS-232-stik	9.	Lydindgang
3.	VGA-indgangsstick	10.	Lydudgangsstick
4.	HDMI 2.0-stik	11.	Sikkerhedsstang
5.	HDMI 1.4-stik	12.	Kensington™-lås
6.	USB-strømdgangsstick (5 V=1,5 A)	13.	Strømstick
7.	S/PDIF-stik		

INDLEDNING

Tastatur

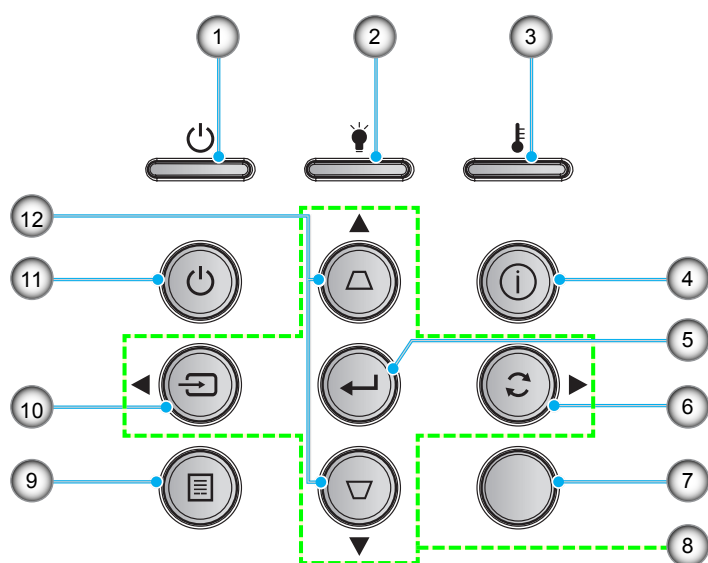

Nr.	Emne	Nr.	Emne
1.	På/Standby LED	7.	IR-modtager
2.	Lampe LED	8.	Fire-vejs vælgertaster
3.	Temp. LED	9.	Meny
4.	Oplysninger	10.	Kilde
5.	Enter	11.	Tænd/sluk
6.	Synkroniser igen	12.	Keystonekorrektur

INDLEDNING

Fjernbetjening

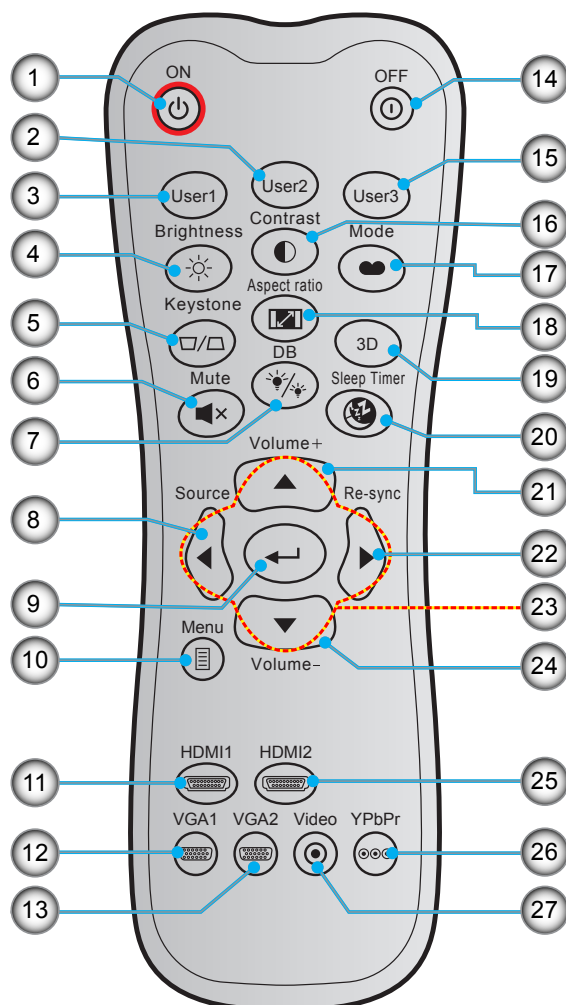

Nr.	Emne	Nr.	Emne
1.	Tændt	15.	Bruker 3
2.	Bruker 2	16.	Kontrast
3.	Bruker 1	17.	Skjermmodus
4.	Lysstyrke	18.	Billedformat
5.	Trapezkorrektion	19.	3D modus
6.	Lydløs	20.	Sovtidtaker
7.	DB (Dynamisk sort)	21.	Lydstyrke +
8.	Kilde	22.	Synkroniser igen
9.	Enter	23.	Fire-vejs vælgertaster
10.	Meny	24.	Lydstyrke -
11.	HDMI1 (HDMI 1.4)	25.	HDMI2 (HDMI 2.0)
12.	VGA 1	26.	YPbPr (ikke understøttet)
13.	VGA2 (ikke understøttet)	27.	Video (ikke understøttet)
14.	Slå av		

Bemærk: Nogle taster har måske ingen funktion på modeller, der ikke understøtter disse faciliteter.

OPSÆTNING OG INSTALLATION

Installation af projektoren

Din projektor er beregnet til installation i 1 af 4 mulige positioner.

På baggrund af indretningen af lokalet samt dine personlige præferencer kan du beslutte, hvor du vil opstille projektoren. Tag højde for lærredets størrelse og placering, tilstedeværelsen af en egnet stikkontakt samt placering og afstand mellem projektor og det resterende udstyr.

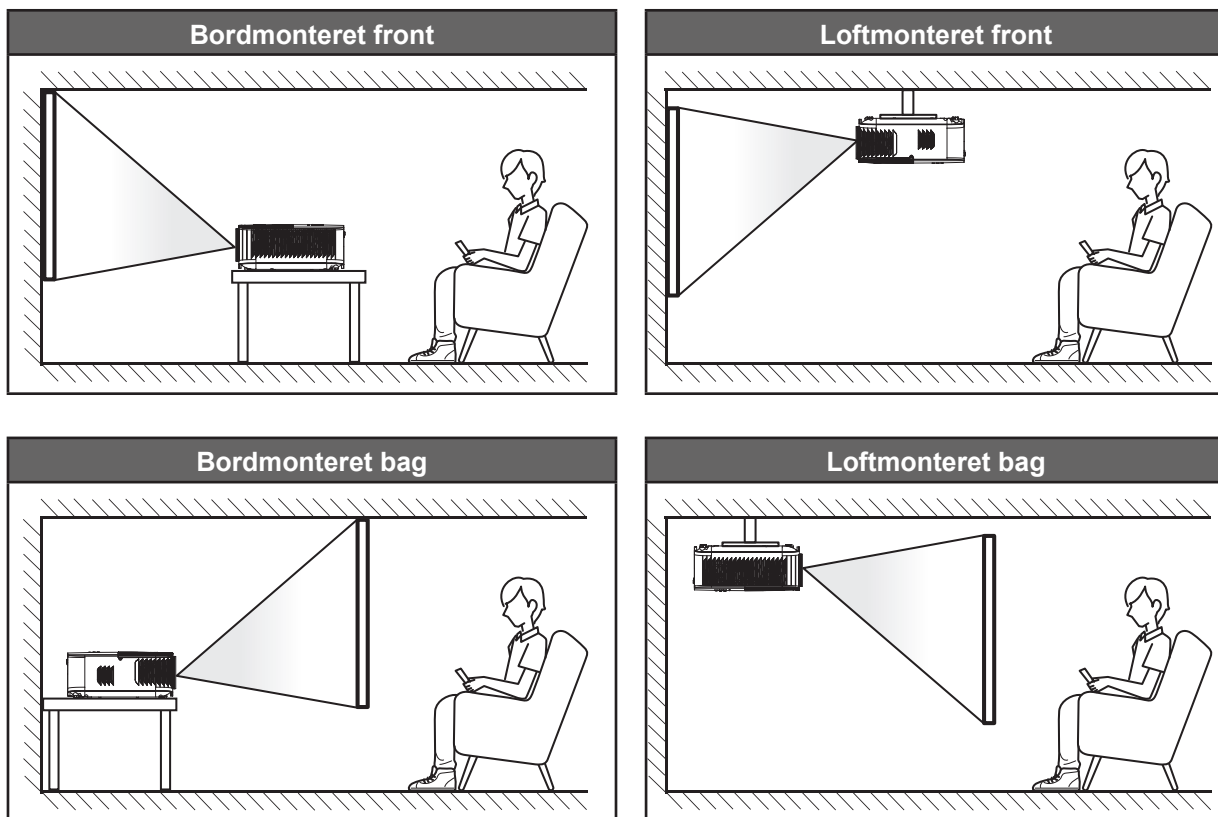

Projektoren skal placeres på en plan overflade og 90 grader/vinkelret i forhold til lærredet.

- For at fastlægge projektorens placering for en given skærmstørrelse, henvises der til tabellen med afstande på side 47.
- For at fastlægge projektorens skærmstørrelse for en given afstand, henvises der til tabellen med afstande på side 47.

Bemærk: Jo længere væk projektoren stilles fra lærredet, des større en projiceret billedstørrelse opnås, og den lodrette forskydning forøges også tilsvarende.

VIGTIGT!

Brug ikke projektoren, når den er anbragt på andre måder end på bordet eller ophængt i loftet. Projektoren skal stå vandret og må ikke vippe hverken fremad/bagud eller til siden. Enhver anden placering vil ugyldiggøre garantien og kan forkorte lampens eller projektorens levetid. Ved ikke-standard montering skal du altid henvende dig til Optoma.

OPSÆTNING OG INSTALLATION

Tilslutning af kilder til projektoren

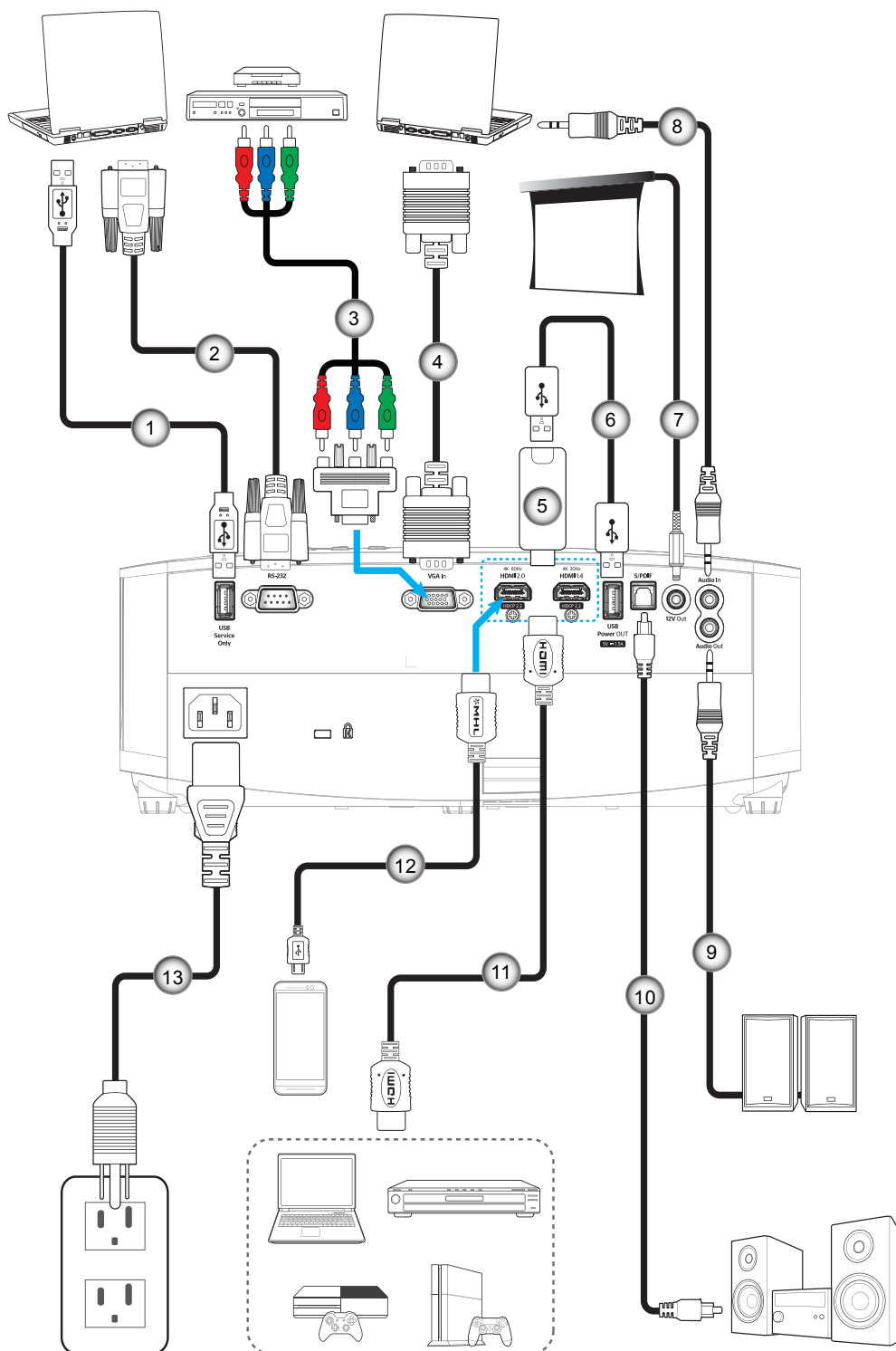

Nr.	Emne
1.	USB-kabel
2.	RS-232-kabel
3.	RCA komponentkabel
4.	VGA In-kabel
5.	HDMI-dongle

Nr.	Emne
6.	USB-strømkabel
7.	12V DC-stik
8.	Lydindgangskabel
9.	Lydudgangskabel
10.	S/PDIF-udgangskabel

Nr.	Emne
11.	HDMI-kabel
12.	MHL Kabel
13.	Strømledning

Bemærk: For at sikre den bedste billedkvalitet og undgå forbindelsesfejl, anbefaler vi at du bruger højhastigheds- eller premium-certificerede HDMI-kabler op til 5 meter lange.

OPSÆTNING OG INSTALLATION

Indstilling af det projicerede billede

Billedhøjde

Projektoren er udstyret med løftefødder til indstilling af billedhøjden.

1. Find den justerbare fod, som du ønsker at ændre, på bunden af projektoren.
2. Drej de justerbare fødder med eller mod uret for hhv. at hæve og sænke projektoren.

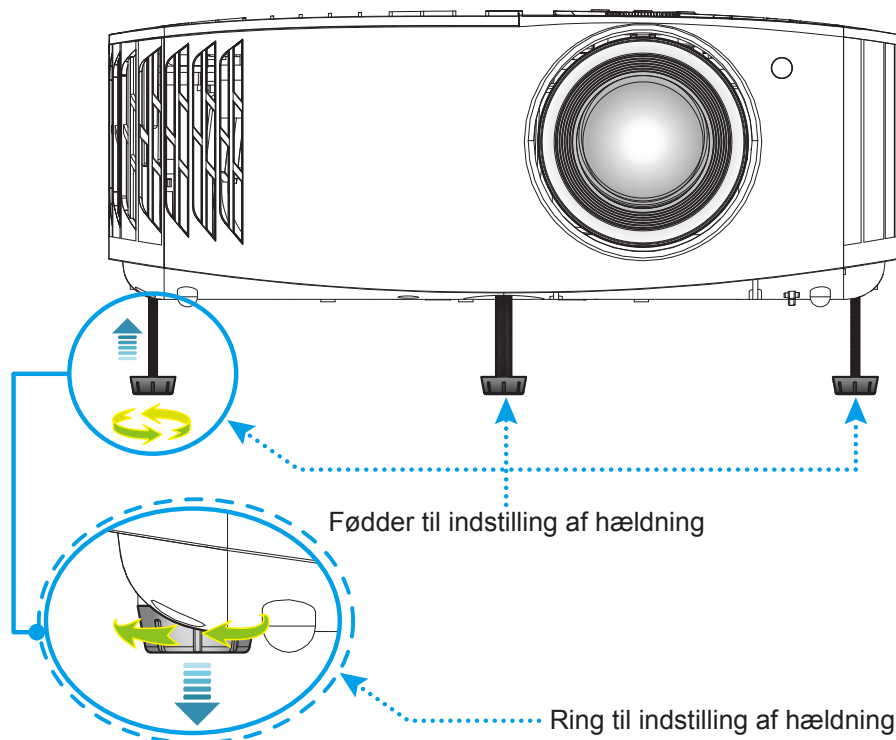

Zoom, objektivforskydning og fokusering

- Gør følgende for at justere billedets størrelse og position:
 - a. Juster billedstørrelsen, ved at dreje zoomknappen med- eller mod uret, for at øge eller mindske den projicerede billedstørrelse.
 - b. Juster billedets position, ved at dreje drejeknappen til objektivforskydning med- eller mod uret, for at justere positionen for det projicerede billede lodret.
- Drej fokuseringsringen med- eller mod uret, indtil billedet er skarpt og læseligt.

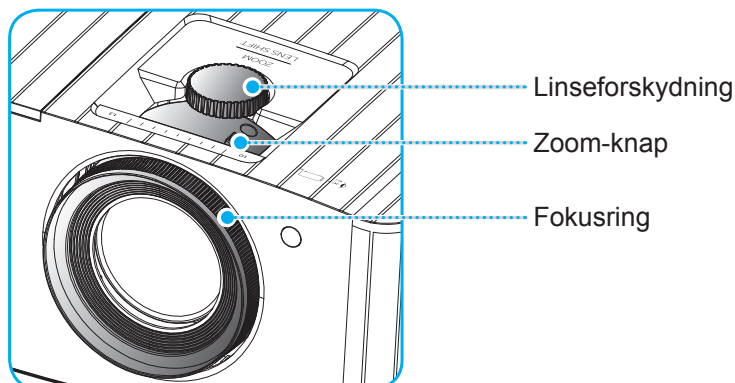

Bemærk: Projektoren kan fokusere på en afstand mellem 1,2m til 8,1m.

OPSÆTNING OG INSTALLATION

Konfiguration af fjernbetjening

Installation / udskiftning af batterierne

To AAA-batterier leveres med fjernbetjeningen.

1. Fjern batteridækslet bag på fjernbetjeningen.
2. Sæt AAA-batterier i batterikammeret som vist.
3. Sæt bagdækslet på fjernbetjeningen igen.

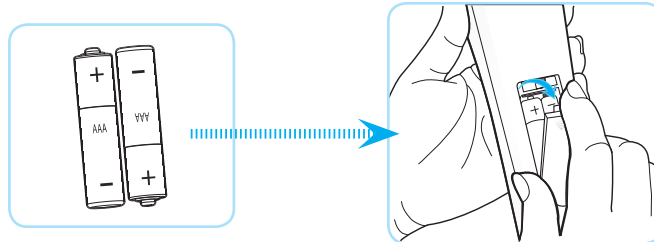

Bemærk: Batterierne må kun udskiftes med samme eller tilsvarende batteritype.

FORSIGTIG

Forkert brug af batterier kan resultere i kemisk lækage eller eksplosion. Følg nedenstående instruktioner.

- Bland ikke batterier af forskellig type. Forskellige type batterier har forskellige egenskaber.
- Bland ikke gamle og nye batterier. Blanding af gamle og nye batterier kan forkorte levetiden hos de nye batterier eller forårsage kemisk lækage i de gamle batterier.
- Tag batterierne ud, så snart de er flade. Kemikalier, der lækker fra batterier og som kommer i kontakt med huden, kan forårsage ætsninger. Hvis der opstår en kemisk lækage, skal området aftørres grundigt med en klud.
- De medfølgende batterier kan have en kortere levetid på grund af opbevaringsforholdene.
- Hvis du ikke skal bruge fjernbetjeningen i længere tid, skal du tage batterierne ud.
- Når du bortskaffer batterierne, skal du overholde lovgivningen i dit område eller land.

OPSÆTNING OG INSTALLATION

Rækkevidde

Den infrarøde (IR) fjernbetjeningssensor sidder for oven på projektoren. Fjernbetjeningen skal holdes i en vinkel indenfor $\pm 30^\circ$ af projektorens IR-sensor, for at den kan virke ordentligt. Afstanden mellem fjernbetjeningen og sensoren bør ikke overstige 7 meter.

Bemærk: Når fjernbetjeningen peges direkte (vinkel på 0 grader) mod IR-sensoren, må afstanden mellem fjernbetjeningen og sensoren ikke være over 10 meter.

- Sørg for, at der ikke er nogle genstande imellem fjernbetjeningen og IR-sensoren på projektoren, som kan blokere det infrarøde signal.
- Sørg for, at fjernbetjeningens IR-sender ikke rammes direkte af sollys eller lys fra lysstofrør.
- Fjernbetjeningen skal holdes mindst 2 meter væk fra lysstofrør. I modsat fald virker den muligvis ikke.
- Hvis fjernbetjeningen er tæt på lysstofrør af inverter-typen, kan den til tider blive ustabil.
- Hvis fjernbetjeningen og projektoren er meget tæt på hinanden, kan du risikere, at fjernbetjeningen ikke fungerer.
- Når du retter fjernbetjeningen mod lærredet, er virkeafstanden højst 7 meter fra fjernbetjeningen til lærredet, da IR-signalet skal reflekteres tilbage til projektoren. Den effektive funktionsafstand kan dog variere efter lærredtypen.

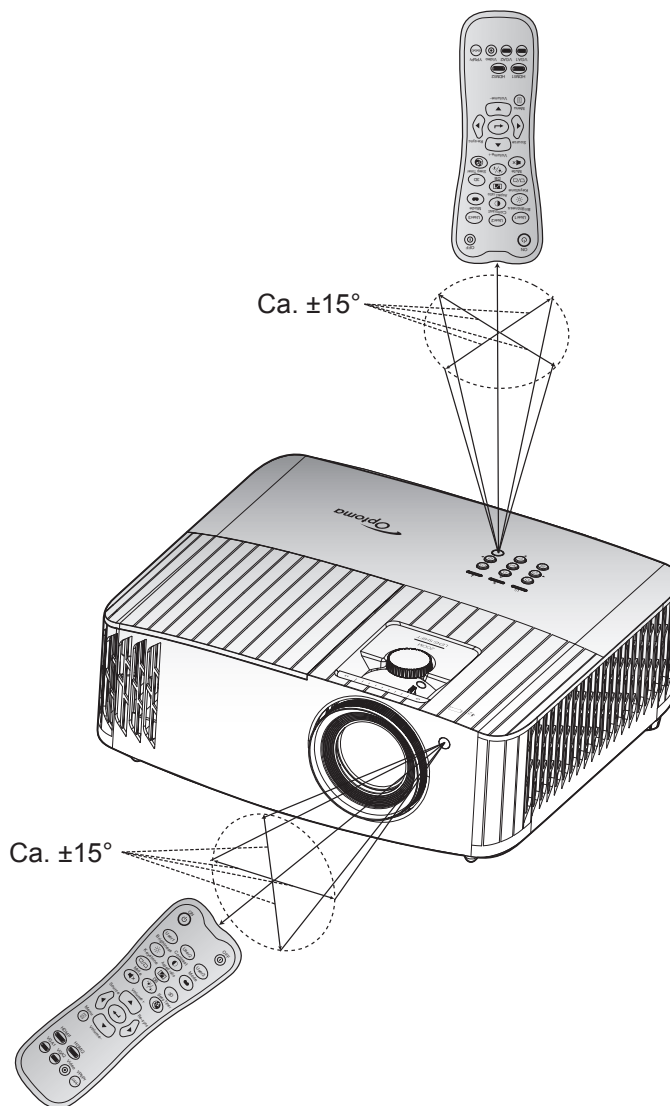

SÅDAN BRUGES PROJEKTOREN

Sådan tændes og slukkes projektoren

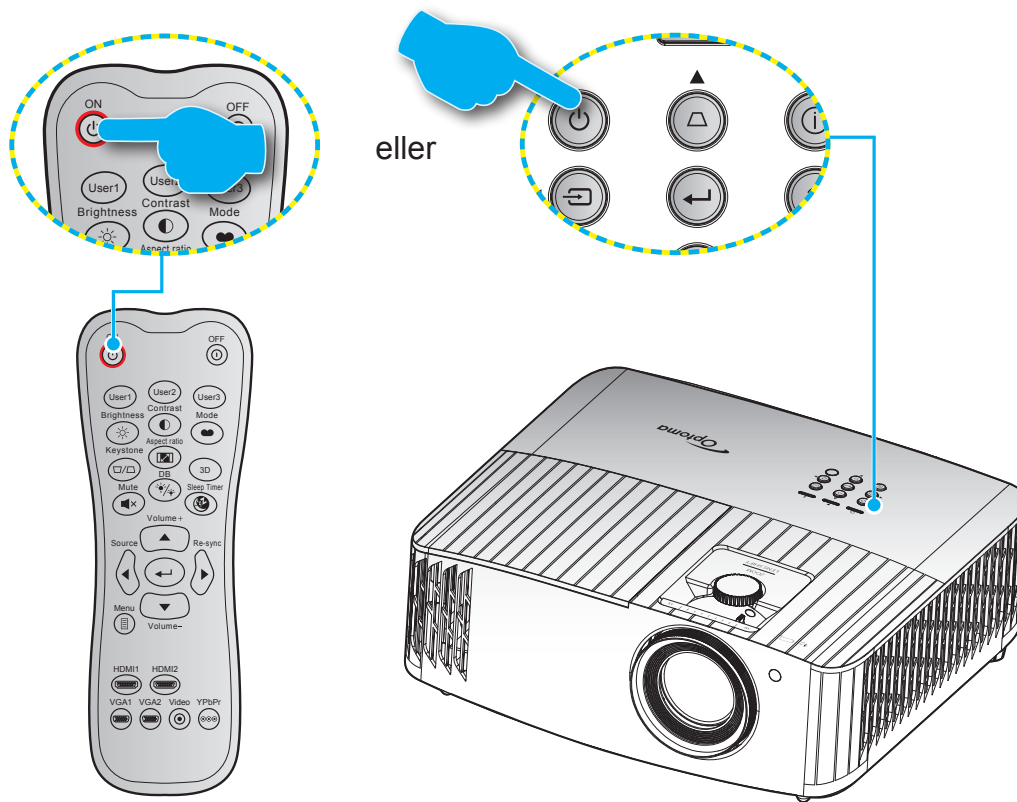

Tændt

1. Sørg for, at strømkablet og signalkablet er korrekt forbundet. Når de er forbundet, begynder Til/Standby lyset at lyse rødt.
2. Tænd for projektoren ved at trykke på "⏻" på projektorens tastatur eller fjernbetjening.
3. En opstarts-skærm vil blive vist i cirka 10 sekunder og Tænd/Stand-by-LED vil blinke blåt.

Bemærk: Den første gang at projektoren tændes, vil du blive bedt om at vælge det ønskede sprog, projektorens position og andre indstillinger.

SÅDAN BRUGES PROJEKTOREN

Sådan slukkes projektoren

1. Projektoren slukkes på "⏻" på projektorens tastatur eller på "⏻" på fjernbetjeningen.
2. Følgende meddelelse vises:

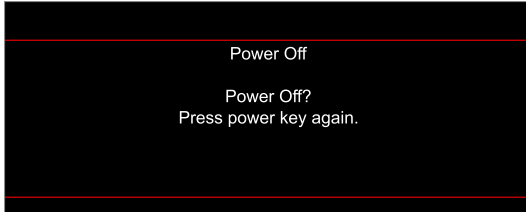

3. Bekræft ved at trykke på "⏻"/"⏻" igen, da meddelelsen ellers forsvinder igen efter 15 sekunder. Når du trykker på "⏻"/"⏻" igen, slukker projektoren.
4. Køleventilatoren fortsætter med at køre i omkring 10 sekunder for kølecyklus og Tænd/Standby lyset blinker enten blue. Når Til/Standby lyset lyser rødt, er projektoren gået på standby. Hvis du vil tænde for projektoren igen, skal du vente, indtil den er kølet af og gået i standby. Når projektoren er på standby, skal du blot trykke på "⏻" igen for at tænde den igen.
5. Tag ledningen ud af stikkontakten og projektoren.

Bemærk: Projektoren må ikke tændes igen straks efter den er blevet slukket.

SÅDAN BRUGES PROJEKTOREN

Vælg en indgangskilde

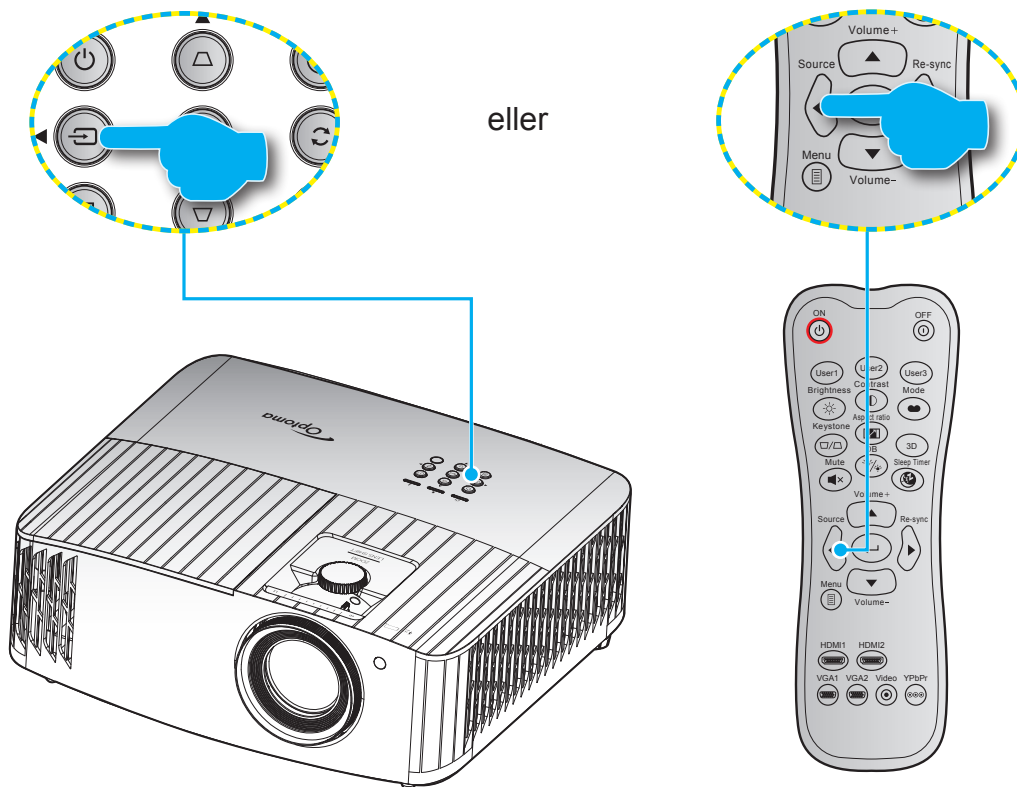

Tænd for den tilsluttede kilde, du vil vise på lærredet, fx computer, notebook, videoafspiller osv. Projektoren finder automatisk kilden. Hvis du har tilsluttet flere kilder, skal du trykke på "Source" på projektorens tastatur eller på **Source** på fjernbetjeningen for at vælge den ønskede kilde.



SÅDAN BRUGES PROJEKTOREN

Navigation i menuen og dens funktioner

Projektoren har flersprogede skærmmenuer til justering og ændring af en lang række indstillinger. Projektoren finder automatisk kilden.

1. For at åbne skærmmenuen, skal du trykke på  på fjernbetjeningen eller på projektorens tastatur.
2. Når skærmmenuen er åben, bruges tasterne ▲▼ til at vælge punkterne i hovedmenuen. Når du vælger et punkt på en bestemt side, skal du trykke på ← på fjernbetjeningen eller på projektorens tastatur for at åbne undermenuen.
3. Brug ▲▼ til at vælge det ønskede menupunkt i undermenuen, og tryk derefter på ← for at vise yderligere indstillinger. Brug ◀▶ til at justere indstillingen med.
4. Vælg det næste punkt, der skal justeres i undermenuen, og juster som ovenfor anført.
5. Tryk på ← for at bekræfte, hvorefter skærmen vender tilbage til hovedmenuen.
6. For at afslutte, skal du trykke på  igen. Skærmmenuen lukker, og projektoren gemmer automatisk de nye indstillinger.

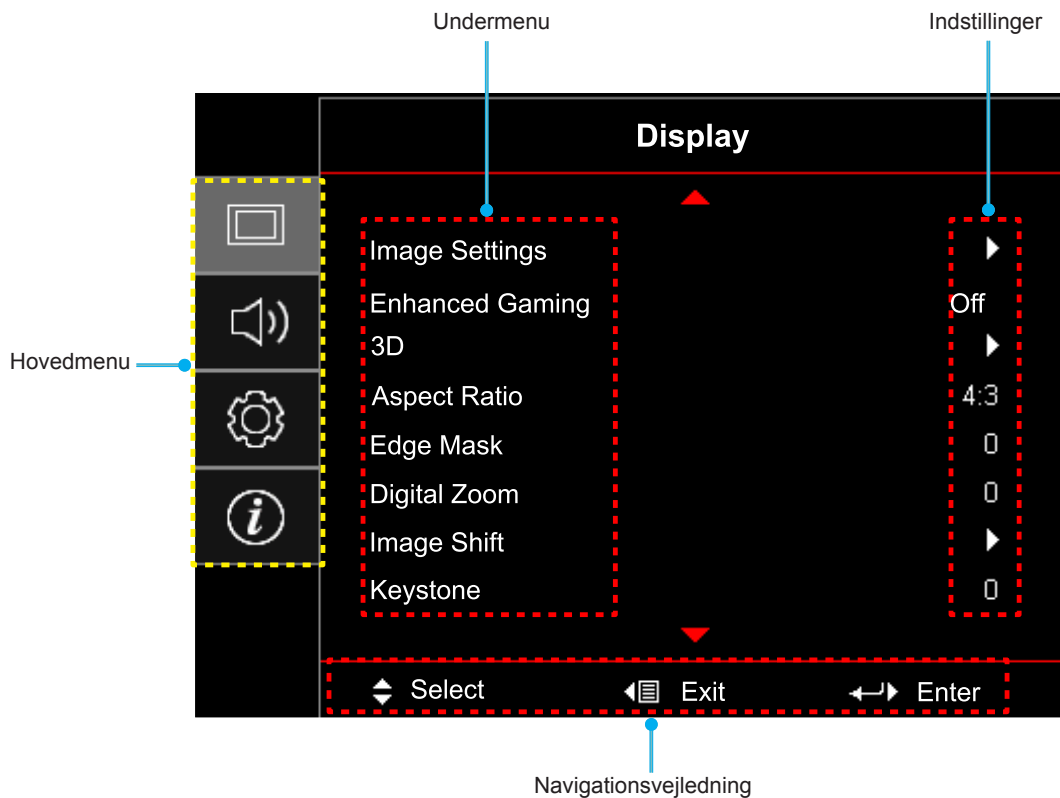

SÅDAN BRUGES PROJEKTOREN

Menutræet i skærmmenuen

Hovedmenu	Undermenu	Undermenu 2	Undermenu 3	Undermenu 4	Værdier		
Display (Skjerm)	Image Settings (Billedindstillinger)	Display Mode (Skjermmodus)			Cinema (Kino)		
					HDR		
					HLG		
					HDR SIM.		
					Game (Spill)		
					Reference (Referanse)		
					Bright (Lys)		
					User (Bruger)		
					3D		
					ISF Day (ISF Dag)		
					ISF Night (ISF nat)		
				ISF 3D			
			Wall Color (Veggfarge)			Off (Fra) [Standard]	
						Blackboard (Svart tavle)	
						Light Yellow (Lysegul)	
						Light Green (Lysegrønn)	
						Light Blue (Lyseblå)	
						Pink (Rosa)	
			Dynamic Range (Dynamisk rækkevidde)	HDR/HLG			Off (Fra)
							Auto [Standard]
				HDR Picture Mode (HDR Billedfunktion)			Bright (Lys)
							Standard [Standard]
							Film
				HLG Picture Mode (HLG-billedfunktion)			Detail (Detaljeret)
							Bright (Lys)
							Standard [Standard]
				HDR Demo Mode (HDR-demofunktion)			Film
							Detail (Detaljeret)
						Off (Fra) [Standard]	
						On (Til)	
			Brightness (Lysstyrke)				-50 ~ 50
			Contrast (Kontrast)				-50 ~ 50
			Sharpness (Skarphed)				1 ~ 15
	Color (Farve)				-50 ~ 50		
	Tint (Farvetone)				-50 ~ 50		
	Gamma				Film		
					Video		
					Graphics (Grafikker)		
					Standard(2.2)		
					1.8		
					2.0		
					2.4		
				3D			

SÅDAN BRUGES PROJEKTOREN

Hovedmenu	Undermenu	Undermenu 2	Undermenu 3	Undermenu 4	Værdier
Display (Skjerm)	Image Settings (Billedindstillinger)	Color Settings (Fargeinnstillinger)	BrilliantColor™		1 ~ 10
			Color Temp. (Fargetemperatur)		D55
					D65
					D75
					D83
					D93
					Native (Original)
			Color Gamut (Farveskala)		Native (Original)
					HDTV
					Presentation (Presentasjon)
					Cinema (Kino)
			CMS	Color (Farve)	R [Standard]
					G
					B
					C
					Y
					M
					W
				x offset (x Offset)	-50 ~ 50 [Standard: 0]
				y offset (y Offset)	-50 ~ 50 [Standard: 0]
				Brightness(Lysstyrke)	-50 ~ 50 [Standard: 0]
				Reset (Nulstil)	Cancel (Avbryt) [Standard] Yes (Ja)
				Exit (Avslutt)	
				RGB Gain/Bias (RGB økn./stnd.)	Red Gain (Rød forstærkning)
			Green Gain (Grønn forst.)		-100 ~ 100
			Blue Gain (Blå forst.)		-100 ~ 100
			Red Bias (Rød lysstyrke)		0 ~ 100
			Green Bias (Grønn grunninnst.)		0 ~ 100
			Blue Bias (Blå grunninnst.)		0 ~ 100
			Reset (Nulstil)		Cancel (Avbryt) [Standard] Yes (Ja)
			Exit (Avslutt)		
			Color Space (Fargerom) [Ikke HDMI-indgang]		Auto [Standard]
					RGB
					YUV
			Color Space (Fargerom) [HDMI-indgang]		Auto
					RGB (0~255)
					RGB (16~235)
					YUV

SÅDAN BRUGES PROJEKTOREN

Hovedmenu	Undermenu	Undermenu 2	Undermenu 3	Undermenu 4	Værdier		
Display (Skjerm)	Image Settings (Billedindstillinger)	Signal	Automatic (Automatisk)		Off (Fra) On (Til) [Standard]		
			Frequency (Frekvens)		-50 ~ 50 (afhænger af signal) [Standard: 0]		
			Phase (Fase)		0 ~ 31 (afhænger af signal) [Standard: 0]		
			H. Position (H. Posisjon)		-50 ~ 50 (afhænger af signal) [Standard: 0]		
			V. Position (V. Posisjon)		-50 ~ 50 (afhænger af signal) [Standard: 0]		
			Exit (Avslutt)				
		UltraDetail (UltraDetalje)				Off (Fra)	
						1	
						2	
						3	
		DynamicBlack				Off (Fra)	
						On (Til)	
		Brightness Mode (Lysstyrkemode)				Bright (Lys)	
						Eco.	
		Reset (Nulstil)					
	Enhanced Gaming (Forbedret gaming)				Off (Fra) [Standard]		
					On (Til)		
	3D	3D->2D				3D [Standard]	
						L	
						R	
		3D Format (3D-Format)					Auto [Standard]
							SBS
							Top and Bottom (Top og bund)
							Frame Sequential (Billedsekvens)
							Frame Packing (Billedpakning)
		3D Mode (3D modus)				Off (Fra) [Standard] On (Til)	
		3D Sync Invert (3D synk. invert)					Off (Fra) [Standard]
							On (Til)
		Aspect Ratio (Billedformat)					4:3
						16:9	
						LBX	
						Superwide (Superbred)	
						Native (Original)	
						Auto	
	Edge Mask (Kantmaske)					0 ~ 10 [Standard: 0]	
	Digital Zoom					-5 ~ 25 [Standard: 0]	
	Image Shift (Billedskift)	H <input type="checkbox"/>				-100 ~ 100 [Standard: 0]	
		V <input type="checkbox"/>				-100 ~ 100 [Standard: 0]	
	Keystone (Trapezkorrektion)					-40 ~ 40 [Standard: 0]	

SÅDAN BRUGES PROJEKTOREN

Hovedmenu	Undermenu	Undermenu 2	Undermenu 3	Undermenu 4	Værdier	
Audio (Lyd)	Internal Speaker (Intern højttaler)				Off (Fra)	
					On (Til) [Standard]	
	Mute (Lydløs)				Off (Fra) [Standard] On (Til)	
	Volume (Lydstyrke)				0 ~ 10 [Standard: 5]	
Setup (Konfigurering)	Projection (Projeksjon)				Forfra [Standard]	
					Bagfra	
					Loft-foreven	
					Bagfra-foreven	
	Lamp Settings (Lampeinnstillinger)	Lamp Reminder (Lampepåminnelse)				Off (Fra) On (Til) [Standard]
		Lamp Reset (Lampenullstilling)				Cancel (Avbryt) [Standard] Yes (Ja)
	Filter Settings (Filterindstilling)	Filter Usage Hours (Filterbrugstimer)				(Skrivebeskyttet)
		Optional Filter Installed (Ekstra filter installeret)				Yes (Ja) No (Nej)
						Off (Fra) 300hr (300 timer)
		Filter Reminder (Filterpåmindelse)				500hr (500 timer) [Standard] 800hr (800 timer) 1000hr (1000 timer)
						Cancel (Avbryt) [Standard] Yes (Ja)
			Filter Reset (Filternulstilling)			
	Power Settings (Strømindstillinger)	Direct Power On (Direkte på)				Off (Fra) [Standard] On (Til)
		Auto Power Off (min) (Skru av automatisk (min))				0 ~ 180 (5 minutters trin) [Standard: 20]
		Sleep Timer (min) (Sovtidtaker (min))	Always On (Alltid på)			0 ~ 990 (30 minutters trin) [Standard: 0] No (Nej)[Standard] Yes (Ja)
	Security (Sikkerhed)	Security (Sikkerhed)				Off (Fra) On (Til)
		Security Timer (Sikkerhetstidtaker)	Month (Måned)			
			Day (Dag)			
			Hour (Timer)			
	Change Password (Endre Passord)					
	Test Pattern (Testmønster)					Green Grid (Grønt netmønster)
						Magenta Grid (Magenta netmønster)
						White Grid (Hvidt netmønster)
					White (Hvid)	
					Off (Fra)	

SÅDAN BRUGES PROJEKTOREN

Hovedmenu	Undermenu	Undermenu 2	Undermenu 3	Undermenu 4	Værdier		
Setup (Konfigurering)	Remote Settings (Fjernkontroll- innstilling) [afhænger af fjernbetjeningen]	IR Function (IR-Funktion)			On (Til)		
					Front (Forside)		
					Back (Tilbage)		
					Off (Fra)		
		User1 (Bruker1)					Test Pattern (Testmønster)
							CMS
							Color Temp. (Fargetemperatur)
							Gamma
							Auto Source (Autokilde)
							Projection (Projeksjon)
							Lamp Settings (Lampeinnstillinger)
							Digital Zoom
							MHL
							Dynamic Range (Dynamisk rækkevidde) [Standard]
							DynamicBlack
			User2 (Bruker2)				
							CMS
							Color Temp. (Fargetemperatur)
							Gamma
							Auto Source (Autokilde)
							Projection (Projeksjon)
							Lamp Settings (Lampeinnstillinger)
							Digital Zoom
							MHL [Standard]
							Dynamic Range (Dynamisk rækkevidde)
		User3 (Bruker3)					DynamicBlack
							Test Pattern (Testmønster)
							CMS
							Color Temp. (Fargetemperatur)
							Gamma
							Auto Source (Autokilde)
							Projection (Projeksjon)
							Lamp Settings (Lampeinnstillinger)
					Digital Zoom		
					MHL		
				Dynamic Range (Dynamisk rækkevidde)			
				DynamicBlack [Standard]			
	Projector ID (Projektor ID)				00 ~ 99		
	12V Trigger (12 volt utløser)	12V Trigger (12 volt utløser)			On (Til)		
					Off (Fra)		

SÅDAN BRUGES PROJEKTOREN

Hovedmenu	Undermenu	Undermenu 2	Undermenu 3	Undermenu 4	Værdier		
Setup (Konfigurering)	Options (Funktioner)	Language (Språk)			English [Standard]		
					Deutsch		
					Français		
					Italiano		
					Español		
					Português		
					简体中文		
					日本語		
				한국어			
				Русский			
			Menu Settings (Menuindstillinger)	Menu Location (Menyplacering)			Øverst til venstre 
						Top Højre 	
						Midten  [Standard]	
						Nederst til venstre 	
			Menu Timer (Menutimer)			Nederst til højre 	
						Off (Fra)	
						5sec (5 sek.)	
						10sec (10 sek.) [Standard]	
			Auto Source (Autokilde)				Off (Fra) [Standard]
							On (Til)
			Input Source (Indgangskilde)				HDMI 1.4
							HDMI 2.0
							VGA
			High Altitude (Stor højde)				Off (Fra) [Standard]
							On (Til)
			Display Mode Lock (Skærmlås)				Off (Fra) [Standard]
							On (Til)
			Keypad Lock (Lås tastatur)				Off (Fra) [Standard]
							On (Til)
			Information Hide (Skjul Information)				Off (Fra) [Standard]
							On (Til)
			Logo				Default (Standard) [Standard]
							Neutral (Nøytral)
	Background Color (Bakgrunnsfarge)				None (Ingen) [Standard]		
					Blue (Blå)		
					Red (Rød)		
					Green (Grønn)		
					Gray (Grå)		
	HDMI 1.4 EQ				1 ~ 7 [Standard: 4]		
	HDMI 2.0 EQ				1 ~ 7 [Standard: 4]		
	Reset (Nulstil)	Reset OSD (Nulstil skærmmenu)			Cancel (Avbryt) [Standard]		
						Yes (Ja)	
	Reset (Nulstil)	Reset to Default (Nulstil til standard)			Cancel (Avbryt) [Standard]		
						Yes (Ja)	

SÅDAN BRUGES PROJEKTOREN

Hovedmenu	Undermenu	Undermenu 2	Undermenu 3	Undermenu 4	Værdier	
Info.	Regulatory (Forskrifter)					
	Serial Number (Serienummer)					
	Source (Kilde)					
	Resolution (Opløsning)				00x00	
	Refresh Rate (Opdateringshastighed)				0,00Hz	
	Display Mode (Skjermmodus)					
	Light Source Hours (Lyskildetimer)					
	Projector ID (Projektor ID)				00 ~ 99	
	Color Depth (Farvedybde)					
	Color Format (Farveformat)					
	Filter Usage Hours (Filterbrugstimer)					
	Brightness Mode (Lysstyrkemodus)					
	FW Version (Firmwareversion)	System				
		MCU				

SÅDAN BRUGES PROJEKTOREN

Skærmmenu

Menuen Billedindstillinger

Display Mode (Skjermmodus)

Der er mange optimerede forvalg fra fabrikken for forskellige billedtyper.

- **Cinema (Kino):** Giver de bedste farver, når du ser film.
- **HDR:** Afkoder og viser indhold med højt dynamisk område (HDR) for at vise de dybeste sorte, lyseste hvide og levende filmiske farver vha. REC.2020 farveområde. Denne tilstand aktiveres automatisk, hvis HDR er indstillet til TIL (og der sendes HDR-indhold til projektoren – 4K UHD Blu-ray, 1080p/4K UHD HDR spil, 4K UHD videostreaming). Når HDR-tilstanden er aktiv, kan andre skærmtilstande (Biograf, Reference, etc.) ikke vælges, da HDR leverer farver, som er meget præcise, og som overstiger farvepræstationerne ved andre skærmtilstande.
- **HLG:** Til HDR-film med Hybrid Log-indhold.
- **HDR SIM.:** Forbedrer ikke-HDR-indhold med simuleret højt dynamisk område (HDR). Vælg denne tilstand for at forbedre gamma, kontrast og farvemætning for ikke-HDR-indhold (720p og 1080p fjernsyn/kabelfjernsyn, 1080p Blu-ray, ikke-HDR spil, etc). Denne tilstand kan kun bruges med ikke-HDR-indhold.
- **Game (Spill):** Vælg denne indstilling for at øge lysstyrken og svartiden, hvis du skal spille videospil.
- **Reference (Referanse):** Denne indstilling er beregnet til at gengive billedet så tæt som muligt på det billede, som instruktøren har ønsket. Indstillingerne for farve, farvetemperatur, lysstyrke, kontrast og gamma er konfigureret til standardniveauer. Vælg denne indstilling for at se en video.
- **Bright (Lys):** Maksimal lysstyrke fra pc-input.
- **User (Bruger):** Husk brugerindstillinger.
- **3D:** For at se billede i 3D, skal du have et par 3D-briller. Sørg for at din PC/bærbare enhed har et grafikkort med 120 Hz signaludgang og quad buffering, og du skal have en 3D-afspiller.
- **ISF Day (ISF Dag):** Optimerer billedet med indstillingen ISF Dag, så det er perfekt kalibreret og i høj billedkvalitet.
- **ISF Night (ISF nat):** Optimerer billedet med ISF Nat, så det er perfekt kalibreret og i høj billedkvalitet.
- **ISF 3D:** Optimerer billedet med indstillingen ISF 3D, så det er perfekt kalibreret og i høj billedkvalitet.

Bemærk: For adgang og kalibrering af ISF dag- og nattetilstand bedes du kontakte din lokale forhandler.

Wall Color (Veggfarge)

Brug denne funktion til, at vise et billede, som er optimeret i forhold til væggens farve. Vælg mellem off (fra), blackboard (svart tavle), light yellow (lysegul), light green (lysegrønn), light blue (lyseblå), pink (rosa) og gray (grå).

Dynamic Range (Dynamisk rækkevidde)

Indstil High Dynamic Range (HDR) og dens effekt, når der vises video fra 4K Blu-Ray-afspillere og streaming-enheder.

Bemærk: HDMI 1.4 og VGA understøtter ikke Dynamic Range.

➤ HDR/HLG

- **Off (Fra):** Sluk for HDR- og HLG-behandling. Når denne funktion slås fra, afkoder projektoren IKKE HDR- og HLG-indholdet.
- **Auto:** Registrer automatisk HDR-signal.

➤ HDR Picture Mode (HDR Billedfunktion)

- **Bright (Lys):** Vælg denne tilstand for at vise lysere og mere mættede farver.
- **Standard:** Vælg denne tilstand for at vise naturlige farver med afbalancerede varme og kolde farvetoner.

SÅDAN BRUGES PROJEKTOREN

- **Film:** Vælg denne tilstand for at opnå forbedrede detaljer og billedskarphed.
- **Detail (Detaljeret):** Signalet kommer fra OETF-konvertering, for at opnå den bedste farvetilpasning.
- **HLG Picture Mode (HLG-billedfunktion)**
 - **Bright (Lys):** Vælg denne tilstand for at vise lysere og mere mættede farver.
 - **Standard:** Vælg denne tilstand for at vise naturlige farver med afbalancerede varme og kolde farvetoner.
 - **Film:** Vælg denne tilstand for at opnå forbedrede detaljer og billedskarphed.
 - **Detail (Detaljeret):** Signalet kommer fra OETF-konvertering, for at opnå den bedste farvetilpasning.
- **HDR Demo Mode (HDR-demofunktion)**
 - Med denne funktion kan du se forskellen i billedkvaliteten imellem det rå ubehandlede billede og billedet, som er behandlet af HDR.

Brightness (Lysstyrke)

Juster billedets lysstyrke.

Contrast (Kontrast)

Kontrasten styrer, hvor stor forskel, der er mellem de lyseste og mørkeste områder på billedet

Sharpness (Skarphed)

Juster billedets skarphed.

Color (Farve)

Indstil videobilledet fra sort/hvid til fuldt mættede farver.

Tint (Farvetone)

Indstil rød- og grøn- farvebalancen.

Gamma

Konfigurer gammakurvetype. Når den første opstart og finindstillingen er udført, kan trinene for gammajustering bruges til at optimere billedkvaliteten.

- **Film:** Til hjemmebiograf.
- **Video:** Til video- og tv-kilder.
- **Graphics (Grafikker):** Til pc- og billedkilder.
- **Standard(2.2):** Til standardindstillinger.
- **1.8 / 2.0 / 2.4:** Til specifikke pc- og billedkilder.
- **3D:** For at se billede i 3D, skal du have et par 3D-briller. Sørg for at din PC/bærbare enhed har et grafikkort med 120 Hz signaludgang og quad buffering, og du skal have en 3D-afspiller.

Bemærk: Disse indstillingsmuligheder er kun tilgængelige, hvis 3D modus er slået fra. På 3D-funktionen kan du kun vælge "3D" som Gamma-indstilling.

Color Settings (Farveindstillinger)

Konfigurering af farveindstillingerne.

- **BrilliantColor™:** Dette justerbare punkt udnytter en ny farvebehandlings-algoritme og forbedringer til at opnå højere lysstyrke, som giver billedet virkelige og mere livagtige farver.
- **Color Temp. (Fargetemperatur):** Vælg en farvetemperatur mellem D55, D65, D75, D83, D93 og Native (Original).
- **Color Gamut (Farveskala):** Vælg en passende Color Gamut mellem Native (Original), HDTV, Presentation (Presentasjon), Cinema (Kino) og Game (Spill).

SÅDAN BRUGES PROJEKTOREN

- **CMS (Color Management System):** Vælg en af farverne (R/G/B/C/M/Y), og indstil dens x/y-forskydning og lysstyrke.
 - Color (Farve): Vælg mellem rød (R), grøn (G), blå (B), cyan (C), gul (Y), magenta (M) og hvid (W) farve.
 - x offset (x Offset): Indstil x-forskydningsværdien for den valgte farve.
 - y offset (y Offset): Indstil y-forskydningsværdien for den valgte farve.
 - Brightness (Lysstyrke): Indstil lysstyrke-værdien for den valgte farve.
 - Reset (Nulstil) Genskab fabriksindstillingerne for farvejusteringerne.
 - Exit (Afslutt): Luk menuen "CMS".
- **RGB Gain/Bias (RGB økn./stnd.):** Med denne indstilling kan du konfigurere lysstyrke (forstærkning) og kontrast (bias) for et billede.
 - Reset (Nulstil): Nulstil indstillingerne i RGB-forstærkning/forskel til standardindstillingerne.
 - Exit (Afslutt): Luk menuen "RGB Gain/Bias (RGB økn./stnd.)".
- **Color Space (Fargerom) (kun på enheder uden HDMI-indgang):** Velg en passende farvematrix blandt følgende: AUTO, RGB, eller YUV.
- **Color Space (Fargerom) (kun på HDMI-indgange):** Velg en passende farvematrix blandt følgende: AUTO, RGB (0-255), RGB (16-235) og YUV.

Signal

Konfigurering af signalindstillingerne.

- **Automatic (Automatisk):** Konfigurerer automatisk signalet (punkterne Frekvens og Fase vises i grå). Hvis den automatisk konfiguration slås fra, kan punkterne Frekvens og Fase indstilles og gemmes af brugeren.
- **Frequency (Frekvens):** Ændr billeddatafrekvensen, så den passer til frekvensen på computerens grafikkort. Brug kun denne funktion, hvis billedet flimrer vertikalt.
- **Phase (Fase):** Synkroniser skærmens signal-timing med grafikkortet. Hvis billedet er ustabilt eller flimrer, kan det korrigeres med denne funktion.
- **H. Position (H. Posisjon):** Juster billedets horisontal placering.
- **V. Position (V. Posisjon):** Juster billedets vertikale placering.
- **Exit (Afslutt):** Luk menuen "Signal".

Bemærk: Denne menu er kun tilgængelig, hvis indgangskilden er RGB/Komponent.

UltraDetail (UltraDetalje)

Juster kanterne på det projekterede billeder, for at give bedre opfattelses-detaller.

Dynamic Black (Dynamisk sort)

Brug den automatiske justering af billedets lysstyrke, for at give en optimal kontrast-ydeevne.

Brightness Mode (Lysstyrkemode)

Juster lysstyrke.

- **Bright (Lys):** Velg "Bright (Lys)" for at forøge lysstyrken.
- **Eco.:** Velg "Eco." for at dæmpe projektorens lampe, hvilket nedsætter strømforbruget og forlænger lampens levetid.

Reset (Nulstil)

Fabriksnulstil farveindstillingerne.

SÅDAN BRUGES PROJEKTOREN

Forbedret gamingmenu

Slå denne funktion til, for at forkorte svartiden til 15,7 ms*, (indgangsventetid) under gaming.

Bemærk:

- * Kun på 1080p 240 Hz-signaler.
- Forsinkelserne på indgangssignalerne er beskrevet i følgende tabel:
- Værdierne i tabellen kan variere lidt.

4K60Hz	1440P 60Hz	1080P 60Hz	1080P 120Hz	1080P 240Hz
25,8 ms	25,8 ms	23,8 ms	18,2 ms	15,7 ms

3D-menu

3D Mode (3D modus)

Anvend denne mulighed for at aktivere/deaktivere 3D modus.

3D Sync Invert (3D synk. invert)

Anvend denne mulighed for at aktivere/deaktivere funktionen 3D synk. invert spejlvending.

3D Format (3D-Format)

Anvend denne funktion for at vælge det egnede 3D-formatindhold.

- **Auto:** Når et 3D-identifikationssignal identificeres, bliver 3D-format valgt automatisk.
- **SBS:** Vis 3D-signal i "Side-om-Side"-format.
- **Top and Bottom (Top og bund):** Vis 3D-signal i "Top and Bottom (Top og bund)"-format.
- **Frame Sequential (Billedsekvens):** Vis 3D-signal i "Frame Sequential (Billedsekvens)"-format.
- **Frame Packing (Billedpakning):** Vis 3D-signal i "Frame Packing (Billedpakning)"-format.

3D->2D

Brug denne funktion til at angive, hvordan 3D-indholdet skal vises på skærmen.

- **3D:** Vis 3D-signal.
- **L (Venstre):** Vis venstre billede af 3D-indhold.
- **R (Højre):** Vis højre billede af 3D-indhold.

Menuen Skærmformat

Velg billedforholdet på det viste billede mellem følgende valgmuligheder:

- **4:3:** Dette format er til 4:3 indgangskilder.
- **16:9:** Dette format er til 16:9 indgangskilder, såsom HDTV og DVD med forbedring til tv i bredformat.
- **LBX:** Dette format er til andre kilder end 16 x 9 og letterbox, og til hvis der bruges et eksternt, 16 x 9 anamorfisk objektiv til at vise i billedforholdet 2,35:1 med fuld opløsning.
- **Superwide (Superbred):** Brug dette specielle 2,0:1 formatforhold, for at vise både 16:9 og 2,35:1 billedformats-film, uden sorte bjælker i toppen- og bunden af skærmen.
- **Native (Original):** Dette format viser det originale billede uden skalering.
- **Auto:** Vælger automatisk det bedste skærmformat.

SÅDAN BRUGES PROJEKTOREN

Bemærk:

- *Detaljerede oplysninger om LBX-tilstand:*
 - *Nogle dvd'er i letterbox-format er ikke beregnet til 16 x 9 tv. I dette tilfælde vil billedet ikke se ordentligt ud, når det vises i 16:9-format. Prøv i så tilfælde at afspille dvd'en i 4:3-tilstand. Hvis indholdet ikke er 4:3, vil der være sorte linjer rundt om billedet i 16:9-visning. Ved denne type indhold kan man bruge LBX-tilstanden til at udfylde billedet ved 16:9 visning.*
 - *Hvis du bruger en ekstern, anamorfisk linse, gør LBX-tilstanden det muligt at se medie i 2,35:1-forhold (inklusive anamorfisk dvd og HDTV-kilde). Funktionen understøtter anamorfisk bredde, som er forstørret til 16 x 9 format i et bredt 2,35:1 billede. I dette tilfælde vises der ingen sorte linjer. Lampens styrke og den vertikale opløsning udnyttes helt.*
- *For at bruge formatet "SuperBred", skal du gøre følgende:*
 - Indstil billedformatet til 2,0:1.*
 - Vælg "Superwide (Superbred)" format.*
 - Fremvis billedet korrekt på skærmen.*

4K UHD skalerings-tabel:

16:9 skærm	480i/p	576i/p	720p	1080i/p	2160p
4x3	Skalerer til 2880 x 2160.				
16x9	Skalerer til 3840 x 2160.				
LBX	Få det centrale 3840x1620 billede og skaler derefter til 3840x2160 til visning.				
Native(Original)-tilstand	1:1 afbildningscentreret. Der vil ikke foretages nogen skalering; den viste opløsning afhænger af indgangskilden.				
Auto	- Hvis kilden er 4:3, vil skærmtypen blive skaleret til 2880 x 2160. - Hvis kilden er 16:9, vil skærmtypen blive skaleret til 3840 x 2160. - Hvis kilden er 15:9, vil skærmtypen blive skaleret til 3600 x 2160. - Hvis kilden er 16:10, vil skærmtypen blive skaleret til 3456 x 2160.				

Automatisk kortlægningsregel:

	Indgangsopløsning		Auto/Skalere	
	H-opløsning	V-opløsning	3840	2160
4:3	640	480	2880	2160
	800	600	2880	2160
	1024	768	2880	2160
	1280	1024	2880	2160
	1400	1050	2880	2160
	1600	1200	2880	2160
Bred bærbar computer	1280	720	3840	2160
	1280	768	3600	2160
	1280	800	3456	2160
SDTV	720	576	2700	2160
	720	480	3240	2160
HDTV	1280	720	3840	2160
	1920	1080	3840	2160

SÅDAN BRUGES PROJEKTOREN

Menuen Kantmaske

Brug denne funktion til at fjerne støjen på kanterne af videobilledet fra videokodningen.

Menuen Digital zoom

Bruges til at reducere og forstørre billedet på lærredet.

Menuen Image shift

Bruges til at justere billedets placering horisontalt (H) og vertikalt (V).

Bemærk: *Billedstørrelsen reduceres en smule, når du justerer den horisontale og vertikale keystone.*

Menuen Trapezkorrektion

Bruges til at justere billedforvrængningen, der kan opstå pga. projektorens hældning.

Lydmenu

Internal Speaker (Intern højttaler)

Brug denne indstilling til at tænde eller slukke for den interne højttaler.

- **Off (Fra):** Vælg "Off (Fra)" for at slukke for den interne højttaler.
- **On (Til):** Vælg "On (Til)" for at tænde for den interne højttaler.

Mute (Lydløs)

Brug denne indstilling til midlertidigt at slå lyden fra.

- **Off (Fra):** Vælg "Off (Fra)" for at slå lyden til.
- **On (Til):** Vælg "On (Til)" for at slå lyden fra.

Bemærk: *Funktionen "Mute (Lydløs)" påvirker lydstyrken fra både de interne og eksterne højttalere.*

Volume (Lydstyrke)

Juster lydstyrken.

Opsætningsmenu

Projection (Projeksjon)

Velg den foretrukne projektionen mellem forfra, bagfra, loft-foroven og bagfra-foroven.

Menuen Lampeinstillinger

Lamp Reminder (Lampepåmindelse)

Velg denne funktion for at vise eller skjule advarselsmeddelelsen, når lampepåmindelsen vises. Meddelelsen vises 30 timer før det anbefalede skift af pæren.

Lamp Reset (Lampenustillning)

Nulstil brændetimerne efter at lampen er blevet udskiftet.

Menuen Filter settings

Filter Usage Hours (Filterbrugstimer)

Viser filtertiden.

SÅDAN BRUGES PROJEKTOREN

Optional Filter Installed (Ekstra filter installeret)

Angiv indstillinger for advarsel.

- **Yes (Ja):** Vis en advarselsmeddelelse efter 500 timers brug.
Bemærk: *Filter Usage Hours (Filterbrugstimer) / Filter Reminder (Filterpåmindelse) / Filter Reset (Filternulstilling)" kommer kun frem, hvis "Optional Filter Installed (Ekstra filter installeret)" står på "Yes (Ja)".*
- **No (Nej):** Slå advarselsmeddelelsen fra.

Filter Reminder (Filterpåmindelse)

Velg denne funktion for at vise eller skjule advarselsmeddelelsen, når påmindelsen om udskiftning af filter vises. De tilgængelige valgmuligheder er 300hr (300 timer), 500hr (500 timer), 800hr (800 timer) og 1000hr (1000 timer).

Filter Reset (Filternulstilling)

Nulstil tælleren for støvfilter efter udskiftning eller rengøring af støvfilteret.

Menuen Power settings

Direct Power On (Direkte på)

Vælg "On (Til)" for at aktivere funktionen Direkte tænding. Projektoren tænder automatisk, når der tændes for strømmen, uden at du skal trykke på "tænd/sluk-knappen" på projektorens tastatur eller på fjernbetjeningen.

Auto Power Off (min) (Skru av automatisk (min))

Her kan du indstille nedtællingstimeren. Nedtællingstimeren starter, så snart projektoren ikke modtager noget signal. Projektoren slukker automatisk, når nedtællingen er færdig (i minutter).

Sleep Timer (min) (Sovtidtaker (min))

Indstilling af dvaletimeren.

- **Sleep Timer (min) (Sovtidtaker (min)):** Her kan du indstille nedtællingstimeren. Nedtællingstimeren starter, så snart projektoren ikke modtager noget signal. Projektoren slukker automatisk, når nedtællingen er færdig (i minutter).
Bemærk: *Dvaletimeren nulstilles, hver gang projektoren slukkes.*
- **Always On (Alltid på):** Du skal altid tjekke, for at se om dvaletimeren er slået til.

Menuen Sikkerhed

Security (Sikkerhed)

Aktiver denne funktion for at bede om adgangskode, før du kan bruge projektoren.

- **Off (Fra):** Velg "Off (Fra)" for at kunne tænde for projektoren uden brug af adgangskode.
- **On (Til):** Velg "On (Til)" for at bruge adgangskoden, når projektoren startes.

Security Timer (Sikkerhetstidtaker)

Her kan du bruge tidsindstillingen (Month (Måned)/Day (Dag)/Hour (Timer)) til at indstille, hvor mange timer projektoren kan bruges. Når tiden udløber, bliver brugeren bedt om at indtaste adgangskoden igen.

Change Password (Endre Passord)

Bruges til at angive eller ændre adgangskoden, som projektoren beder om under opstart.

Menuen Testmønster

Vælg om testmønsterets skal være et grønt netmønster, magenta netmønster, hvidt netmønster, hvidt eller om det skal slås fra (off).

Menuen Indstillinger for fjernbetjening

IR Function (IR-Funktion)

Indstil IR-funktionen.

SÅDAN BRUGES PROJEKTOREN

- **On (Til):** Vælg "On (Til)", projektoren kan betjenes af fjernbetjeningen fra toppen- og fronten af IR-modtagere.
- **Front (Forside):** Vælg "Front (Forside)", projektoren kan betjenes af fjernbetjeningen fra forenden, af IR-modtagere.
- **Top:** Vælg "Top", projektoren kan betjenes af fjernbetjeningen fra bagenden, af IR-modtagere.
- **Off (Fra):** Vælg "Off (Fra)", hvorefter projektoren ikke kan betjenes med fjernbetjeningen. Ved at vælge "Off (Fra)", kan du bruge tastaturet.

User1 (Bruker1)/ User2 (Bruker2)/ User3 (Bruker3)

Tildel standardfunktionen til User1 (Bruker1), User2 (Bruker2), eller User3 (Bruker3) mellem Test Pattern (Testmønster), CMS, Color Temp. (Fargetemperatur), Gamma, Auto Source (Autokilde), Projection (Projeksjon), Lamp Settings (Lampeindstillinger), Digital Zoom, MHL, Dynamic Range (Dynamisk rækkevidde) eller Dynamic Black (Dynamisk sort).

Menuen Projektor ID

I denne menu kan id-nummeret konfigureres (område 0-99), så en bruger kan styre projektoren via kommandoen RS232.

12V trigger-menu

Brug denne funktion til at slå udløseren til og fra.

Bemærk: 3,5 mm mini-stik, der udsender 12 V, 500 mA (maks.) til relæsystemstyring.

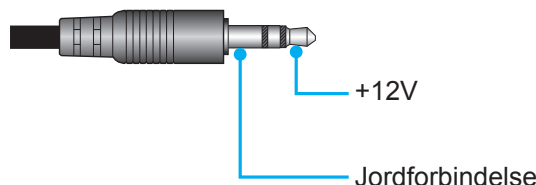

- **On (Til):** Vælg "On (Til)" for at aktivere udløseren.
- **Off (Fra):** Vælg "Off (Fra)" for at deaktivere udløseren.

Menuen Funktioner

Language (Språk)

Vælg det ønskede sprog i skærmmenuen; engelsk, tysk, fransk, italiensk, spansk, portugisisk, forenklet kinesisk, japansk, koreansk og russisk.

Menu Settings (Menuindstillinger)

Vælg menuens placering på skærmen, og konfigurer menutimeren.

- **Menu Location (Menyplassering):** Vælg hvor menuen skal være på skærmen.
- **Menu Timer (Menutimer):** Vælg hvor lang tid menuen skal være på skærmen.

Auto Source (Autokilde)

Vælg denne indstilling, hvis projektoren automatisk skal finde en ledig indgangskilde.

Input Source (Indgangskilde)

Vælg indgangskilden mellem HDMI 1.4, HDMI 2.0 og VGA.

High Altitude (Stor højde)

Når "On (Til)" vælges, blæser ventilatoren hurtigere. Denne funktion er praktisk i højder, hvor luften er tynd.

Display Mode Lock (Skærmlås)

Vælg "On (Til)" eller "Off (Fra)" for at låse skærmindstillingerne og for at låse dem op igen.

SÅDAN BRUGES PROJEKTOREN

Keypad Lock (Lås tastatur)

Når tastaturlåsen står på "On (Til)", er betjeningstastaturet låst. Men projektoren kan stadig betjenes med fjernbetjeningen. Ved at vælge "Off (Fra)", kan du bruge tastaturet igen.

Information Hide (Skjul Information)

Aktiver denne funktion for at skjule infomeddelelsen.

- **Off (Fra):** Vælg "Off (Fra)" for at vise "søge" meddelelsen.
- **On (Til):** Velg "On (Til)" for at skjule infomeddelelsen.

Logo

Brug denne funktion til at indstille den ønskede opstartsskærm. Hvis der foretages ændringer, tages de i brug den efterfølgende gang projektoren tændes.

- **Default (Standard):** Standard-opstartsskærmen.
- **Neutral (Nøytral):** Der vises ikke noget logo på opstartsskærmen.

Background Color (Bakgrunnsfarge)

Brug denne funktion til at vise en; blå, rød, grøn, grå farve, eller ingen, når der ikke er noget signal tilgængeligt.

HDMI 1.4 EQ

Indstil HDMI-port EQ-værdien til HDMI 1.4.

HDMI 2.0 EQ

Indstil HDMI-port EQ-værdien til HDMI 2.0.

Bemærk:

- *HDMI EQ analyser signaldata og eliminerer forvrængning pga. signaltab, når der bruges lange HDMI-kabler. HDMI-receiveren er også udstyret med et timing-justeringskredsløb, som fjerner timing-flimrer, hvorved HDMI-signalet gendannes til optimale overførselsniveauer.*
- *På 3840 x 2160 ved 60 Hz anbefales det at bruge et HDMI-kabel under 5 meter. Hvis HDMI-kablet er over 5 meter, anbefaler vi at bruge et aktivt HDMI-fiberkabel eller signalforstærker/repeater.*
- *For 3840 x 2160 ved 30 Hz/25 Hz/24 Hz anbefales det at bruge et HDMI-kabel under 15 meter. Hvis HDMI-kablet er under 15 meter, kan du bruge de fleste kobberkabler. Hvis kablet er over 15 meter eller har synkroniseringsproblemer, anbefaler vi at bruge et aktivt HDMI-fiberkabel eller signalforstærker/repeater.*
- *For at sikre den bedste billedkvalitet og undgå forbindelsesfejl, anbefaler vi at du bruger højhastigheds- eller premium-certificerede HDMI-kabler op til 5 meter lange.*

Menuen Reset

Reset OSD (Nulstil skærmmenu)

Nulstiller indstillingsmenuen til fabriksindstillingerne.

Reset to Default (Nulstil til standard)

Nulstil alle indstillinger til fabriksindstillingerne.

SÅDAN BRUGES PROJEKTOREN

Info-menuen

Se følgende oplysningerne om projektoren:

- Regulatory (Forskrifter)
- Serial Number (Serienummer)
- Source (Kilde)
- Resolution (Opløsning)
- Refresh Rate (Opdateringshastighed)
- Display Mode (Skjermmodus)
- Light Source Hours (Lyskildetimer)
- Projector ID (Projektor ID)
- Color Depth (Farvedybde)
- Color Format (Farveformat)
- Filter Usage Hours (Filterbrugstimer)
- Brightness Mode (Lysstyrkemodus)
- FW Version (Firmwareversion)

VEDLIGEHOLDELSE

Udskiftning af pæren (må kun udføres vedligeholdelsespersonale)

Projektoren registrerer automatisk pærens levetid, og når pæren er ved at være brugt op, vises en advarselsmeddelelse på skærmen.

Når denne meddelelse vises, skal du kontakte din lokale forhandler eller servicecenter og få udskiftet pæren hurtigst muligt. Før du skifter pæren, skal du slukke for projektoren, tage stikket ud af stikkontakten og sørg for, at projektoren afkøles i mindst 30 minutter, og at pæren er helt afkølet.



Advarsel: Hvis projektoren er loftmonteret, skal du være yderst forsigtig, når du åbner panelet til pæren. Det anbefales at bruge sikkerhedsbriller, når du udskifter lampen på en loftsmonteret projektor. Pas på, at der ikke falder løse dele ud af projektoren.



Advarsel: Lamperummet er varmt! Lad det køle ned, inden du udskifter lampen!



Advarsel: For at minimere risikoen for personskade, skal du undgå at tabe lampemodulet og røre ved selve lampen. Pæren kan gå i stykker og forårsage skade, hvis den tabes.

VEDLIGEHOELDELSE

Udskiftning af lampen (fortsat)

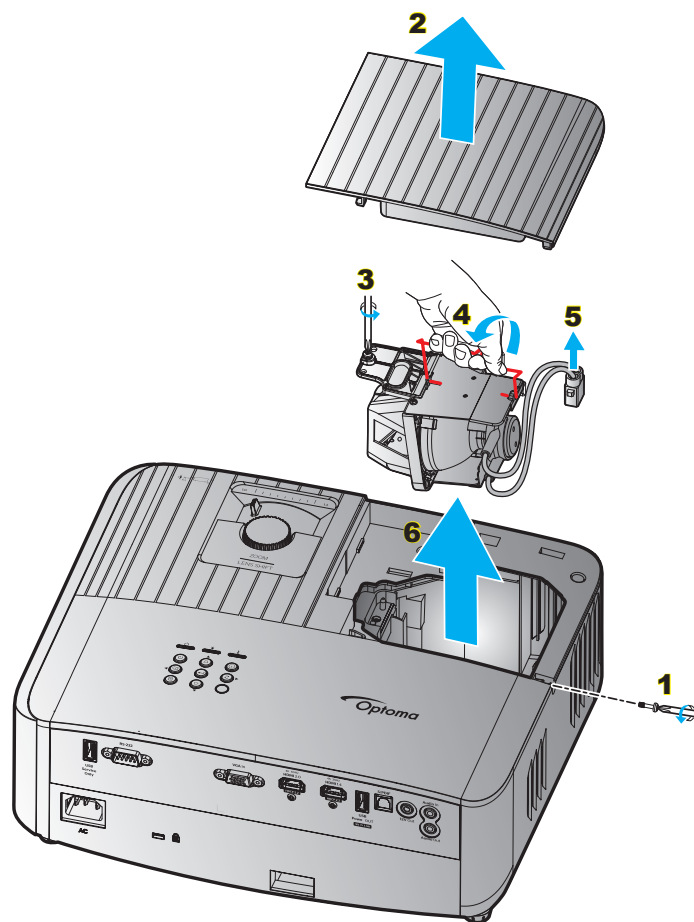

Procedure:

1. Sluk for strømmen til projektoren ved at trykke på "⏻" på projektorens tastatur eller på "⏻" på fjernbetjeningen.
2. Lad projektoren køle ned i mindst 30 minutter.
3. Træk stikket ud af stikkontakten.
4. Fjern skruen på, der holder topdækslet fast. **1**
5. Fjern lampedækslet. **2**
6. Fjern skruen på lampemodulet. **3**
7. Løft lampehåndtaget. **4**
8. Træk ledningen til lampen ud. **5**
9. Tag forsigtigt lampemodulet ud. **6**
10. Følg vejledningerne i omvendt orden, når lampemodulet skal sættes tilbage.
11. Tænd for projektoren og nulstil lampetimeren.
12. Lampenullstilling: (i) Tryk på "Menu" → (ii) Vælg "Setup (Konfigurering)" → (iii) Vælg "Lamp Settings (Lampeinnstillinger)" → (iv) Vælg "Lamp Reset (Lampenullstilling)" → (v) Vælg "Yes (Ja)".

Bemærk:

- Projektoren kan ikke tændes, hvis lampedækslet ikke er genanbragt på projektoren.
- Rør ikke lampeglasset. Håndolie kan få lampen til at splintre. Hvis du kommer til at røre lampemodulet, skal du tørre det af med en tør klud.

VEDLIGEHOELDELSE

Installation og rengøring af støvfilter

Installation af støvfilter

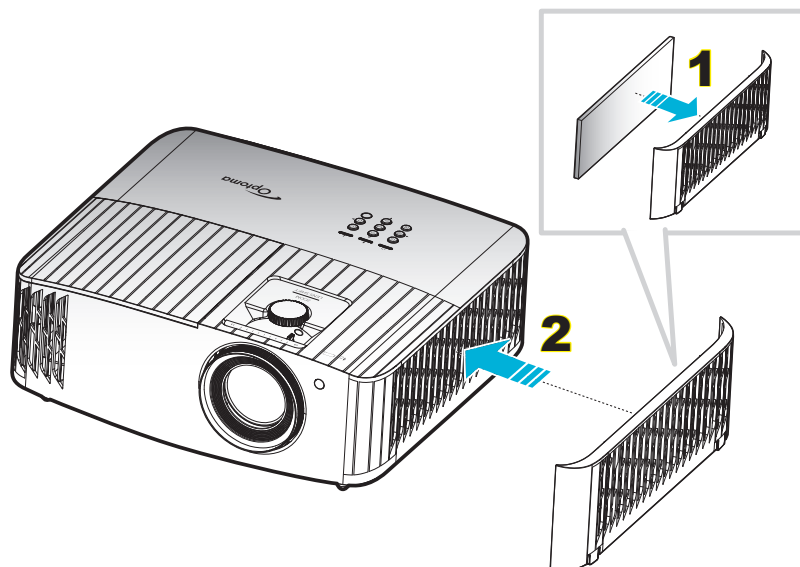

Bemærk:

- Støvfiltre er kun påkrævet/leveret i udvalgte regioner med store mængder støv.
- Støvfiltrene er ikke påkrævet i Nordamerika.

Rengøring af støvfilter

Det anbefales at rengøre støvfilteret hver 3. måned. Rengør det oftere hvis projektoren bliver brugt i støvede omgivelser.

Procedure:

1. Sluk for strømmen til projektoren ved at trykke på "⏻" på projektorens tastatur eller på "Ⓜ" på fjernbetjeningen.
2. Træk stikket ud af stikkontakten.
3. Træk støvfilter-kammeret til siden, for at fjerne det fra siden af projektoren. **1**
4. Fjern forsigtigt luftfilteret. Rengør- eller udskift derefter støvfilteret. **2**
5. Følg vejledningerne i omvendt orden, når støvfilteret skal sættes tilbage.

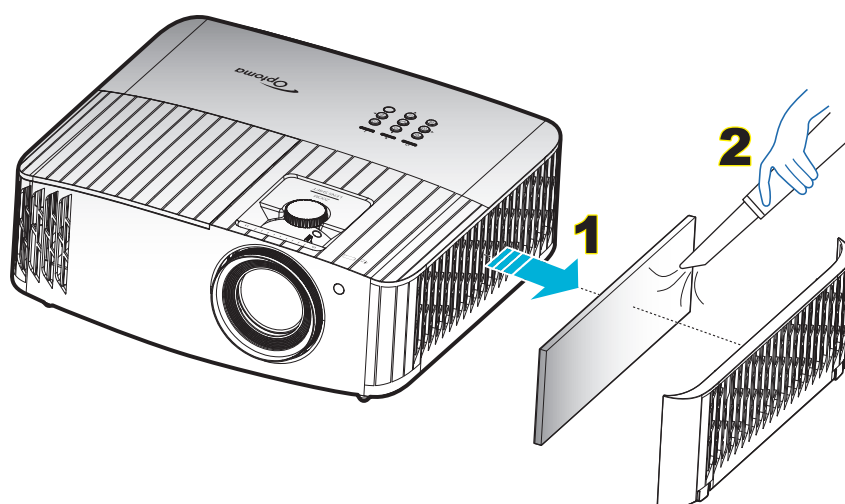

YDERLIGERE OPLYSNINGER

Kompatible opløsninger

Videokompatibilitet

Signal	Opløsning
SDTV	480i/p, 576i/p
HDTV	720p (50/60Hz), 1080i (50/60Hz), 1080p (24/50/60Hz)
UHD	2160p (24/50/60Hz)

Detaljeret videotiming

Signal	Opløsning	Opdateringsrate (Hz)	Bemærkninger
SDTV (480i)	640 x 480	60	På komponent
SDTV (480p)	640 x 480	60	
SDTV (576i)	720 x 576	50	
SDTV (576p)	720 x 576	50	
HDTV (720p)	1280 x 720	50/60	
HDTV (1080i)	1920 x 1080	50/60	
HDTV (1080p)	1920 x 1080	24/50/60	
UHD(2160p)	3840 x 2160	24/50/60	På 4K UHD

Computerkompatibilitet (PC)

Signal	Opløsning	Frekvens H	Opdateringshastighed				Bemærk
		(KHz)	(Hz)	Video	Digital	Analog	
VGA	720 x 400	31,5	70		√	√	
	720 x 400	37,9	85		√	√	
	720 x 576		50		√	√	
	640 x 480	31,5	60		√	√	
	640 x 480		67		√	√	
	640 x 480	37,9	72,8		√	√	72Hz
	640 x 480	37,5	75		√	√	
SVGA	640 x 480	43,3	85		√	√	
	800 x 600	35,2	56,3		√	√	56Hz
	800 x 600	37,9	60,3		√	√	60Hz
	800 x 600	46,9	75		√	√	
	800 x 600	48,1	72,2		√	√	72Hz
XGA	800 x 600	53,7	85,1		√	√	85Hz
	832 x 624		75		√	√	
	1024 x 768	48,4	60		√	√	
	1024 x 768	56,5	70,1		√	√	70Hz
	1024 x 768	60	75		√	√	
HD720	1024 x 768	68,7	85		√	√	
	1024 x 768		120		N/A	√	
	1152 x 864		75		√	√	
	1280 x 720		50		√	√	
HD720	1280 x 720		60		√	√	
	1280 x 720	92,62	120		N/A	√	

YDERLIGERE OPLYSNINGER

Signal	Opløsning	Frekvens H	Opdateringshastighed				
		(KHz)	(Hz)	Video	Digital	Analog	Bemærk
WXGA	1280 x 768	47,4	60		√	√	
	1280 x 768		75		√	√	
	1280 x 768		85		√	√	
WXGA-800	1280 x 800		60		√	√	
SXGA	1280 x 1024	64	60		√	√	
	1280 x 1024		75		√	√	
	1280 x 1024		85		√	√	
SXGA+	1400 x 1050		60		N/A	√	
UXGA	1600 x 1200	75	60		√	√	
HD1080	1920 x 1080		24		√	√	
	1920 x 1080		50		√	√	
	1920 x 1080		60		√	√	
WUXGA ^(*)	1920 x 1200		60		√	√	
HDTV	1920 x 1080i		50	N/A	√	√	
	1920 x 1080i		60	N/A	√	√	
	1920 x 1080p		24	N/A	√	√	
	1920 x 1080p		50	N/A	√	√	
	1920 x 1080p		60	N/A	√	√	
	1280 x 720	45	60	√	N/A	N/A	
	1280 x 720p		50	N/A	√	√	
	1280 x 720p		60	N/A	√	√	
SDTV	720 x 576	31,3	50	√	N/A	N/A	
	720 x 576i		50	N/A	√	√	
	720 x 576p		50	N/A	√	√	
	720 x 480	31,5	60	√	N/A	N/A	
	720 x 480i		60	N/A	√	√	
	720 x 480p		60	N/A	√	√	

Bemærk:

- “√” betyder, at opløsningen er understøttet, “N/A” betyder, at opløsningen ikke er understøttet.
- (*) 1920 x 1200 med 60 Hz understøtter kun RB (reduceret blanking).

Computerkompatibilitet (Mac)

Opløsning	Hz	Macbook-kompatibilitet		Macbook Pro (Intel) kompatibilitet		Power Mac G5-kompatibilitet		Power Mac G4-kompatibilitet	
		Digital	Analog	Digital	Analog	Digital	Analog	Digital	Analog
800 x 600	60	√	√	√	√	N/A	N/A	√	N/A
800 x 600	72	√	√	√	√	N/A	√	√	√
800 x 600	75	√	√	√	√	N/A	√	√	√
800 x 600	85	√	√	N/A	√	N/A	√	√	√
1024 x 768	60	√	√	√	√	N/A	√	√	√
1024 x 768	70	√	√	√	√	N/A	√	√	√
1024 x 768	75	√	√	√	√	N/A	√	√	√
1024 x 768	85	√	√	√	√	N/A	√	√	√
1280 x 720	60	√	√	√	√	N/A	√	√	√
1280 x 768	60	√	√	√	√	N/A	N/A	N/A	√
1280 x 768	75	N/A	√	N/A	√	N/A	√	√	√
1280 x 768	85	N/A	√	N/A	√	N/A	N/A	N/A	√

YDERLIGERE OPLYSNINGER

Opløsning	Hz	Macbook-kompatibilitet		Macbook Pro (Intel) kompatibilitet		Power Mac G5-kompatibilitet		Power Mac G4-kompatibilitet	
		Digital	Analog	Digital	Analog	Digital	Analog	Digital	Analog
1280 x 800	60	N/A	√	N/A	√	N/A	√	√	√
1280 x 1024	60	√	N/A	N/A	√	N/A	√	√	√
1280 x 1024	75	√	N/A	N/A	√	N/A	√	√	N/A
1920 x 1080	60	√	N/A	N/A	√	N/A	√	√	√
1920 x 1200 ^(*)	60	√	N/A	N/A	√	N/A	√	√	√
3840 x 2160	60								

Bemærk:

- “√” betyder, at opløsningen er understøttet, “N/A” betyder, at opløsningen ikke er understøttet.
- ^(*) 1920 x 1200 med 60 Hz understøtter kun RB (reduceret blanking).

HDMI-kompatibilitet

Signal	Opløsning	Opdateringsrate (Hz)	Bemærkninger til Mac
VGA	640 x 480	60	Mac 60/72/85
SVGA	800 x 600	60/72/85/120	Mac 60/72/85
XGA	1024 x 768	60/70/75/85/120	Mac 60/70/75/85
SDTV (480i)	640 x 480	60	
SDTV (480p)	640 x 480	60	
SDTV (576i)	720 x 576	50	
SDTV (576p)	720 x 576	50	
HDTV (720p)	1280 x 720	50/60	Mac 60
WXGA	1280 x 768	60/75/85	Mac 75
	1280 x 800	60/120	Mac 60
WXGA	1366 x 768	60	
WXGA+	1440 x 900	60/120 (RB)	Mac 60
SXGA	1280 x 1024	60/75/85	Mac 60/75
SXGA+	1400 x 1050	60/85	
UXGA	1600 x 1200	60/65/70/75/85	
HDTV (1080i)	1920 x 1080	50/60	
HDTV (1080p)	1920 x 1080	24/30/50/60/120	Mac 60
WUXGA	1920 x 1200 ^(*)	60	Mac 60RB
WQHD	2560 x 1440	60RB	
UHD(2160p)	3840 x 2160	24/30/50/60	Mac 24/30
	4096 x 2160	24/30/50/60	Mac 24

Bemærk:

- “√” betyder, at opløsningen er understøttet, “N/A” betyder, at opløsningen ikke er understøttet.
- ^(*) 1920 x 1200 med 60 Hz understøtter kun RB (reduceret blanking).

YDERLIGERE OPLYSNINGER

Understøttelse af 3D-timing på HDMI1.4a 3D

På Blu-ray 3D

Understøttelse af 2D billedhastighed	Timing	Format
59/60 Hz:	1920 x 1080p på 23,98/24 Hz	Billedpakning
	1280 x 720p på 59,94/60 Hz	Billedpakning
	1920 x 1080i på 59,94/60 Hz	Side-om-Side (halv)
	1920 x 1080p på 23,98/24 Hz	Top og bund
	1280 x 720p på 59,94/60 Hz	Top og bund
50 Hz:	1920 x 1080p på 23,98/24 Hz	Billedpakning
	1280 x 720p @ 50Hz	Billedpakning
	1920 x 1080i @ 50Hz	Side-om-Side (halv)
	1920 x 1080p på 23,98/24 Hz	Top og bund
	1280 x 720p @ 50Hz	Top og bund

PC 3D-timing

	Timing	Format
HDMI:	1920 x 1080 @ 120Hz	Billedsekvens
	1280 x 800 @ 120Hz	
	1024 x 768 på 120 Hz	
	800 x 600 @ 120Hz	
	640 x 480 @ 120Hz	
VGA	1280 x 800 @ 120Hz	Billedsekvens
	1024 x 768 på 120 Hz	
	800 x 600 @ 120Hz	
	640 x 480 @ 120Hz	

YDERLIGERE OPLYSNINGER

Billedstørrelse og projiceringsafstand

Diagonal længde (tommer) på 16:9 skærm	Skærmstørrelse B x H				Projektionsafstand (D)				Forskydning (HD)	
	(m)		(tommer)		(m)		(fod)		(m)	(tommer)
	Bredde	Højde	Bredde	Højde	Vidvinkel	Telelinse	Vidvinkel	Telelinse		
30	0,66	0,37	25,97	14,61	-	1,05	-	3,44	0,02	0,84
40	0,89	0,50	34,86	19,61	1,07	1,41	3,51	4,62	0,03	1,08
60	1,33	0,75	52,29	29,42	1,61	2,11	5,27	6,93	0,04	1,56
70	1,55	0,87	61,01	34,32	1,88	2,46	6,15	8,08	0,05	1,92
80	1,77	1,00	69,73	39,22	2,14	2,82	7,03	9,23	0,05	2,16
90	1,99	1,12	78,44	44,12	2,41	3,17	7,91	10,39	0,06	2,40
100	2,21	1,25	87,16	49,03	2,68	3,52	8,78	11,54	0,07	2,64
120	2,66	1,49	104,59	58,83	3,21	4,22	10,54	13,85	0,08	3,24
150	3,32	1,87	130,74	73,54	4,02	5,28	13,18	17,31	0,10	4,08
180	3,98	2,24	156,88	88,25	4,82	6,34	15,81	20,78	0,12	4,80
200	4,43	2,49	174,32	98,05	5,36	7,04	17,57	23,08	0,14	5,40
250	5,53	3,11	217,89	122,57	6,70	8,80	21,96	28,85	0,17	6,72
300,6	6,65	3,74	262,00	147,37	8,05	-	26,40	-	0,21	8,16

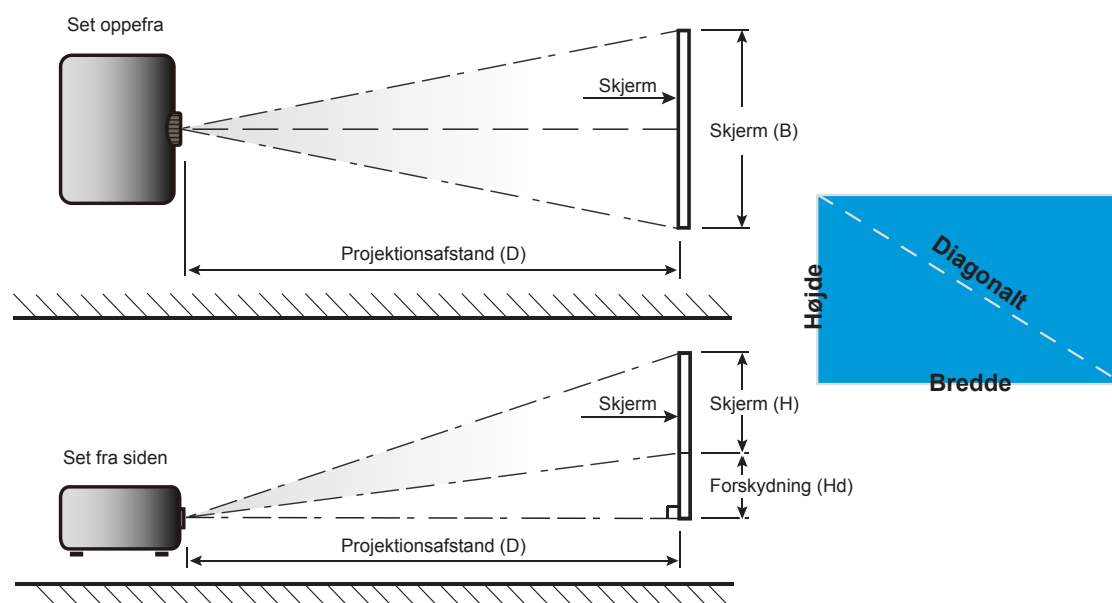

YDERLIGERE OPLYSNINGER

Projektormål og Loftmontering

1. For at undgå skader på din projektor, skal du bruge Optoma loftmonteringssettet.
2. Hvis du ønsker at anvende et tredjeparts loftmonteringspakke skal du sikre dig, at de anvendte skrue til montering af projektoren på beslaget opfylder følgende specifikationer:
 - Skruetype: M4 til topunktmontering eller M6 til enpunktmontering
 - Minimum skruelængde: 10mm

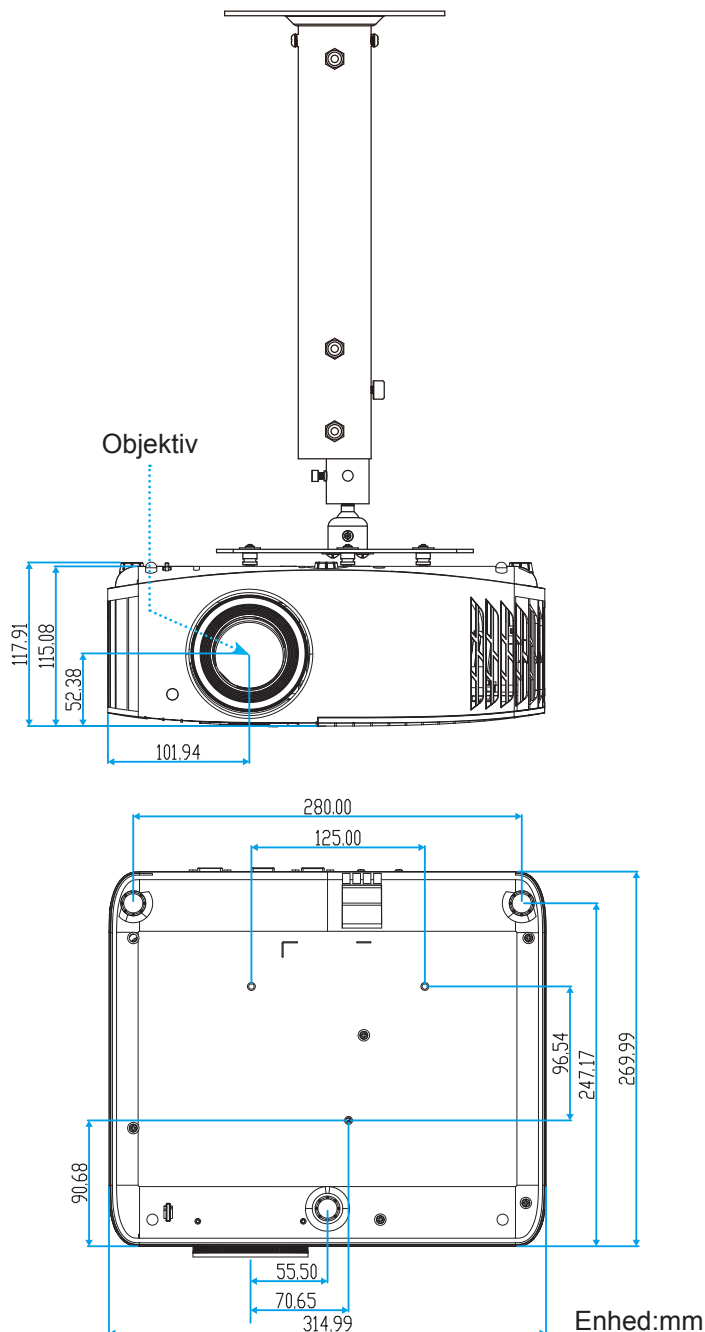

Bemærk: Bemærk, at skader opstået på grund af forkert installation, ikke vil være dækket af garantien.



Advarsel:

- Hvis du køber et loftmonteringsæt fra en anden virksomhed, skal du bruge den rigtige skruestørrelse. Skruestørrelsen afhænger af monteringspladens tykkelse.
- Der skal være mindst 10 cm mellemrum mellem loftet og projektorens bund.
- Installer ikke projektoren i nærheden af en varmekilde.





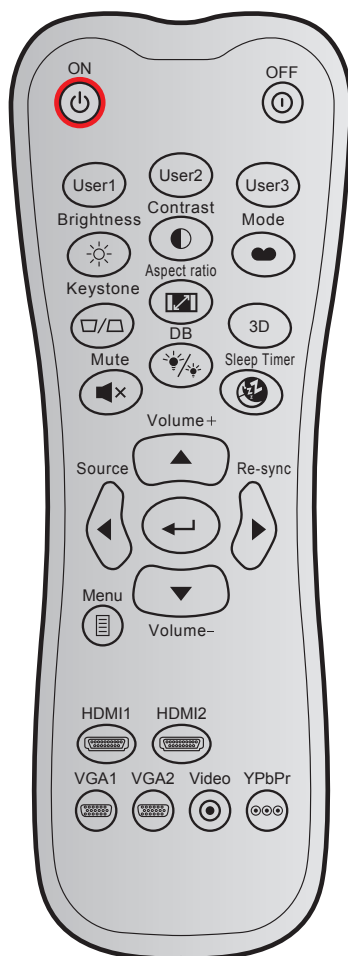







YDERLIGERE OPLYSNINGER

Koder for fjernbetjening



Nøgle	NEC-format	Kundekode		Nøglekode		Beskrivelse	
		Byte 1	Byte 2	Byte 3	Byte 4		
Tændt		FORMAT 1	32	CD	02	FD	Tryk for at tænde projektoren.
Slå av		FORMAT 1	32	CD	2E	D1	Tryk for at slukke projektoren.
Bruker1		FORMAT 1	32	CD	36	C9	Brugerdefinerede taster.
Bruker2		FORMAT 1	32	CD	65	9A	
Bruker3		FORMAT 1	32	CD	66	99	
Lysstyrke		FORMAT 1	32	CD	41	BE	Juster billedets lysstyrke.
Kontrast		FORMAT 1	32	CD	42	BD	Indstil forskellen mellem billedets lyseste og mørkeste områder.
Skjermmodus		FORMAT 1	32	CD	05	FA	Vælg fremvisningsindstillingen, der passer bedst til de forskellige forhold.
Trapezkorrektion		FORMAT 1	32	CD	07	F8	Bruges til at justere for billedforvrængningen, forårsaget af projektorens hældning.
Billedformat		FORMAT 1	32	CD	64	9B	Tryk for at ændre aspektforhold på det viste billede.
3D		FORMAT 1	32	CD	89	76	Tryk for at aktivere/deaktivere 3D modus.

YDERLIGERE OPLYSNINGER

Nøgle	NEC-format	Kundekode		Nøglekode		Beskrivelse	
		Byte 1	Byte 2	Byte 3	Byte 4		
Lydløs 	FORMAT 1	32	CD	52	AD	Slår midlertidigt lyd og video fra/til.	
DB (Dynamisk sort) 	FORMAT 1	32	CD	44	BB	Justerer automatisk billedets lysstyrke for at opnå den optimale kontrast.	
Sovtidtaker 	FORMAT 1	32	CD	63	9C	Her kan du indstille nedtællingstimeren.	
Lydstyrke +	FORMAT 2	32	CD	11	EE	Juster, for at skrue op for lyden.	
▲		FORMAT 2	32	CD	11	EE	Brug ▲, ◀, ▶ og ▼ til at vælge med eller til at justere en indstilling.
◀		FORMAT 2	32	CD	10	EF	
▶		FORMAT 2	32	CD	12	ED	
▼		FORMAT 2	32	CD	14	EB	
Kilde	FORMAT 2	32	CD	10	EF	Tryk på "Kilde" for at vælge et indgangssignal.	
Enter-tast 	FORMAT 1	32	CD	0F	F0	Bekræft det valgte punkt.	
Synkroniser igen	FORMAT 2	32	CD	12	ED	Synkroniserer automatisk projektoren med indgangskilden.	
Lydstyrke -	FORMAT 2	32	CD	14	EB	Juster, for at skrue ned for lyden.	
Meny 	FORMAT 1	32	CD	0E	F1	Åbn og luk skærmmenuerne på projektoren.	
HDMI1 (HDMI 1.4) 	FORMAT 1	32	CD	16	E9	Tryk på "HDMI1" for at vælge kilden fra HDMI 1-stikket.	
HDMI2 (HDMI 2.0) 	FORMAT 1	32	CD	30	CF	Tryk på "HDMI 2" for at vælge kilde fra HDMI 2-stikket.	
VGA 1 	FORMAT 1	32	CD	1B	E4	Tryk på "VGA1" for at vælge kilden fra VGA-stikket.	
VGA 2 	FORMAT 1	32	CD	1E	E1	Ingen funktion.	
Video 	FORMAT 1	32	CD	1C	E3	Ingen funktion.	
YPbPr 	FORMAT 1	32	CD	17	E8	Ingen funktion.	

YDERLIGERE OPLYSNINGER

Fejlsøgning

Hvis du oplever et problem med din projektor, bør du læse følgende information. Hvis problemet vedvarer, skal du kontakte din lokale forhandler eller vores servicecenter.

Billedproblemer

- ❓ *Der vises intet billede på skærmen*
 - Sørg for, at alle kabler og strømstik er korrekt og sikkert forbundet, som beskrevet i afsnittet "Installation".
 - Kontroller, at forbindelsesstikkens ben ikke er bøjedede eller brækkede.
 - Sjek at projektorlampen er forsvarlig monteret. Se venligst afsnittet "Udskiftning af lampen" på siderne 40-41.
 - Sørg for, at lyden ikke er slået fra.

- ❓ *Billedet er ude af fokus*
 - Juster projektorlinsens fokusring. Se venligst side 16.
 - Kontroller, at projiceringsskærmen befinder sig indenfor den nødvendige afstand fra projektoren. (Se venligst side 47).

- ❓ *Billedet udstrækkes, når der afspilles en dvd i 16:9*
 - Når du spiller anamorforisk dvd eller 16:9 dvd, viser projektoren det bedste billede i 16:9-format på projektorens side.
 - Hvis du afspiller dvd i LBX-format, ændres formatet til LBX i projektorens skærmmenu.
 - Hvis du afspiller dvd i formatet 4:3, ændres formatet til 4:3 i projektorens skærmmenu.
 - Sæt billedformatet på din dvd-afspiller til 16:9 (bred).

- ❓ *Billedet er for lille eller for stort*
 - Juster zoom-knappen på toppen af projektoren.
 - Flyt projektoren nærmere til eller længere væk fra skærmen.
 - Tryk på "Meny" på projektorens panel, gå til "Display (Skjerm)-->Aspect Ratio (Billedformat)". Prøv med forskellige indstillinger.



- ❓ *Billedet har skæve sider:*
 - Hvis det er muligt, skal du omplacere projektoren således, at den er centreret på skærmen og under undersiden af skærmen.

- ❓ *Billedet er spejlvendt*
 - Velg "Setup (Konfigurering)-->Projection (Projeksjon)" fra skærmmenuen og juster projektions retningen.

- ❓ *Uklart dobbeltbillede*
 - Sørg for at "Display Mode (Skjermmodus)" ikke er 3D for at undgå, at normale 2D-billeder vises som uklare dobbeltbilleder.

YDERLIGERE OPLYSNINGER

Andre problemer

-  *Projektoren reagerer ikke på nogle af knapperne*
- Hvis det er muligt, skal du slukke for projektoren, og derefter fjerne strømledningen og vente i mindst 20 sekunder, inden du tilslutter den igen.
-  *Lampen sprænger eller giver en poppende lyd*
- Når lampen når enden af dens levetid, vil den sprænge, og kan afgive et stort knald. Sker dette, vil projektoren ikke kunne tændes igen, før lampen er udskiftet. For at skifte lampen skal du følge fremgangsmåderne, der står i afsnittet "Udskiftning af lampen" på siderne 40-41.

Problemer med fjernbetjeningen

-  *Hvis fjernbetjeningen ikke virker, skal du*
- Kontrollere, at fjernbetjeningens vinkel er indenfor $\pm 15^\circ$ af den infrarøde modtagere på projektoren.
 - Kontrollere, at der ikke er nogen forhindringer mellem fjernbetjeningen og projektoren. Flyt dig til en afstand indenfor 7 m fra projektoren.
 - Sørg for, at batterierne er indsat korrekt.
 - Udskift batterierne, hvis de er afladte.

YDERLIGERE OPLYSNINGER

Advarselsindikator

Når advarselsindikatorerne (se nedenfor) vises, slukker projektoren automatisk:

- Lysindikatoren "LAMP" lyser rød, og hvis indikatoren "Tænd/Standby" blinker rødt.
- Lysindikatoren "TEMP" lyser rød, og hvis indikatoren "Tænd/Standby" blinker rødt. Dette angiver, at projektoren er overophedet. Under normale forhold kan der tændes for projektoren igen.
- Lysindikatoren "TEMP" blinker rød, og hvis indikatoren "Tænd/Standby" blinker rødt.

Træk strømkablet ud af projektoren, vent i 30 sekunder og prøv derefter igen. Hvis advarselsindikatoren lyser eller blinker, skal du kontakte det nærmeste servicecenter for hjælp.

LED-meddelelser

Meddelelse	På/Standby LED		Temp. LED	Lampe LED
	(Rød)	(Blå)	(Rød)	(Rød)
Standby-tilstand (Strømledning)	Lyser konstant			
Tænder (opvarmning)		Blinker (0,5 sek. slukket / 0,5 sek. tændt)		
Tænd og lampen lyser		Lyser konstant		
Slukker (køler af)		Blinker (0,5 sek. slukket / 0,5 sek. tændt). Tilbage til konstant rødt lys, når ventilatorerne stopper.		
Fejl (lampefejl)	Blinker			Lyser konstant
Fejl (Viftefejl)	Blinker		Blinker	
Fejl (overophedning)	Blinker		Lyser konstant	
Standby-tilstand (Indkøringsfunktion)		Blinker		
Indbrændning (Advarsel)		Blinker		
Indbrændning (Køling)		Blinker		
Burn-in (lampebelysning)		Blinker (3 sek. tændt / 1 sek. slukket)		
Burn-in (lampe slukket)		Blinker (1 sek. til / 3 sek. fra)		

YDERLIGERE OPLYSNINGER

- Slukker:

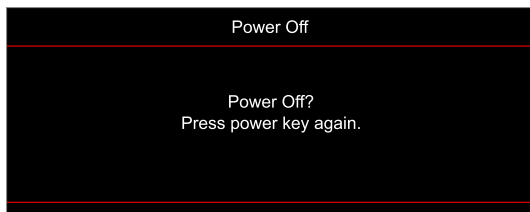

- Temperaturadvarsel:

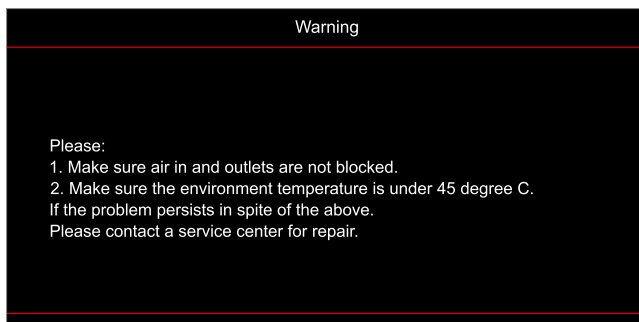

- Lampevarsel:

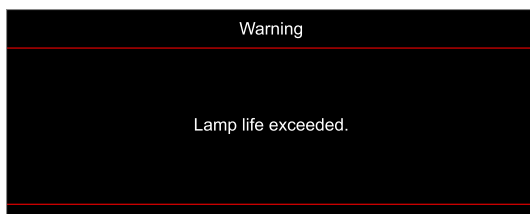

- Ventilationsfejl:

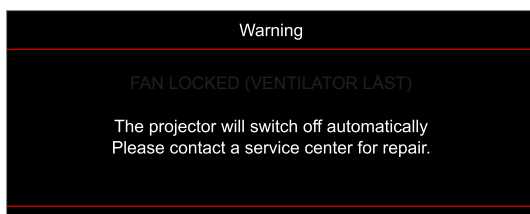

- Ikke indenfor skærmens rækkevidde:

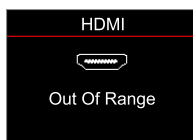

- Advarsel om slukning:

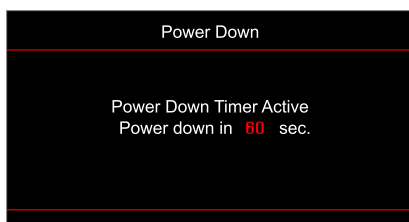

YDERLIGERE OPLYSNINGER

Specifikationer

Optisk	Beskrivelse
Maksimal opløsning	- Grafik op til 2160p @ 60 Hz - Maksimal opløsning: HDMI 1.4: 1980 x 1200 @ 60Hz (RB) HDMI 2.0: 2160p @ 60 Hz
Original opløsning	(m/u aktuator) 1920 x 1080
Objektiv	Manuelt zoom- og fokusering
Billedstørrelse (diagonalt)	34,1" ~ 302,4", optimeret op bredformat
Projiceringsafstand	1,2 ~ 8,1 m, optimeret på 1,61 m
Linseforskydningens toleranceværdi	105-115 %, tolerance +/- 5 %

Elektrisk	Beskrivelse
Indgangsstik	- HDMI V1.4 - HDMI V2.0 / HDCP2.2 / MHL 2.1 - VGA ind - Audio ind 3,5 mm - USB-A (på 5 V PWR 1,5 A / MStar firmwareopgradering) - USB 2.0 (på firmwareopgradering) - RS232C han (9-polet d-sub)
Udgange	- Audio ud 3,5 mm - SPDIF-udgang (2-kanals stereo PCM) - 12V-trigger (3,5mm jack)
Farvegengivelse	1.073,4 millioner farver
Scanningshastighed	Vandret scanningshastighed: 31,0 ~ 135,0 KHz Lodret scanningshastighed: 24 ~ 120 Hz
Indbyggede højttalere	10 W indbygget højttaler
Strømkrav	100 - 240 V ±10 %, AC 50/60 Hz
Indgangsstrøm	3,5A

Mekaniske forhold	Beskrivelse
Installationsretning	Forfra, bagfra, loft foroven, bagfra foroven
Mål (B x D x H) (m/u objektiv)	- 315 x 270 x 115 mm (uden fødder) - 315 x 270 x 118 mm (med fødder)
Vægt	3,9 ±0,5 kg
Miljøforhold	Brug i 5-40 °C, luftfugtighed 10-85 % (ikke-kondenserende)

Bemærk: Alle specifikationer kan ændres uden varsel.



YDERLIGERE OPLYSNINGER

Optomas globale kontorer

For service og support, kontakt venligst dit lokale kontor.



USA

47697 Westinghouse Drive,
Fremont, CA 94539, USA
www.optomausa.com

 888-289-6786
 510-897-8601
 services@optoma.com



Canada

47697 Westinghouse Drive,
Fremont, CA 94539, USA
www.optomausa.com

 888-289-6786
 510-897-8601
 services@optoma.com

Latinamerika

47697 Westinghouse Drive,
Fremont, CA 94539, USA
www.optomausa.com

 888-289-6786
 510-897-8601
 services@optoma.com



Europa

Unit 1, Network 41, Bourne End Mills,
Hemel Hempstead, Herts,
HP1 2UJ, United Kingdom
www.optoma.eu
Service Tlf: +44 (0)1923 691865

 +44 (0) 1923 691 800
 +44 (0) 1923 691 888
 service@tsc-europe.com



Benelux BV

Randstad 22-123
1316 BW Almere
The Netherlands
www.optoma.nl

 +31 (0) 36 820 0252
 +31 (0) 36 548 9052



Frankrig

Bâtiment E
81-83 avenue Edouard Vaillant
92100 Boulogne Billancourt, France

 +33 1 41 46 12 20
 +33 1 41 46 94 35
 savoptoma@optoma.fr



Spanien

C/ José Hierro,36 Of. 1C
28522 Rivas VaciaMadrid,
Spain

 +34 91 499 06 06
 +34 91 670 08 32



Tyskland

Wiesenstrasse 21 W
D40549 Düsseldorf,
Germany

 +49 (0) 211 506 6670
 +49 (0) 211 506 66799
 info@optoma.de

Skandinavien



Lerpeveien 25
3040 Drammen
Norway

 +47 32 98 89 90
 +47 32 98 89 99
 info@optoma.no

PO.BOX 9515
3038 Drammen
Norway

Korea

WOOMI TECH.CO.,LTD.
4F, Minu Bldg.33-14, Kangnam-Ku,
Seoul,135-815, KOREA
korea.optoma.com

 +82+2+34430004
 +82+2+34430005



Japan

東京都足立区綾瀬3-25-18
株式会社オーエス
コンタクトセンター:0120-380-495

 info@os-worldwide.com
www.os-worldwide.com



Taiwan

12F., No.213, Sec. 3, Beixin Rd.,
Xindian Dist., New Taipei City 231,
Taiwan, R.O.C.
www.optoma.com.tw

 +886-2-8911-8600
 +886-2-8911-6550
 services@optoma.com.tw
asia.optoma.com



Hong Kong

Unit A, 27/F Dragon Centre,
79 Wing Hong Street,
Cheung Sha Wan,
Kowloon, Hong Kong

 +852-2396-8968
 +852-2370-1222
www.optoma.com.hk

Kina

5F, No. 1205, Kaixuan Rd.,
Changning District
Shanghai, 200052, China

 +86-21-62947376
 +86-21-62947375
www.optoma.com.cn

