

DLP® جهاز العرض

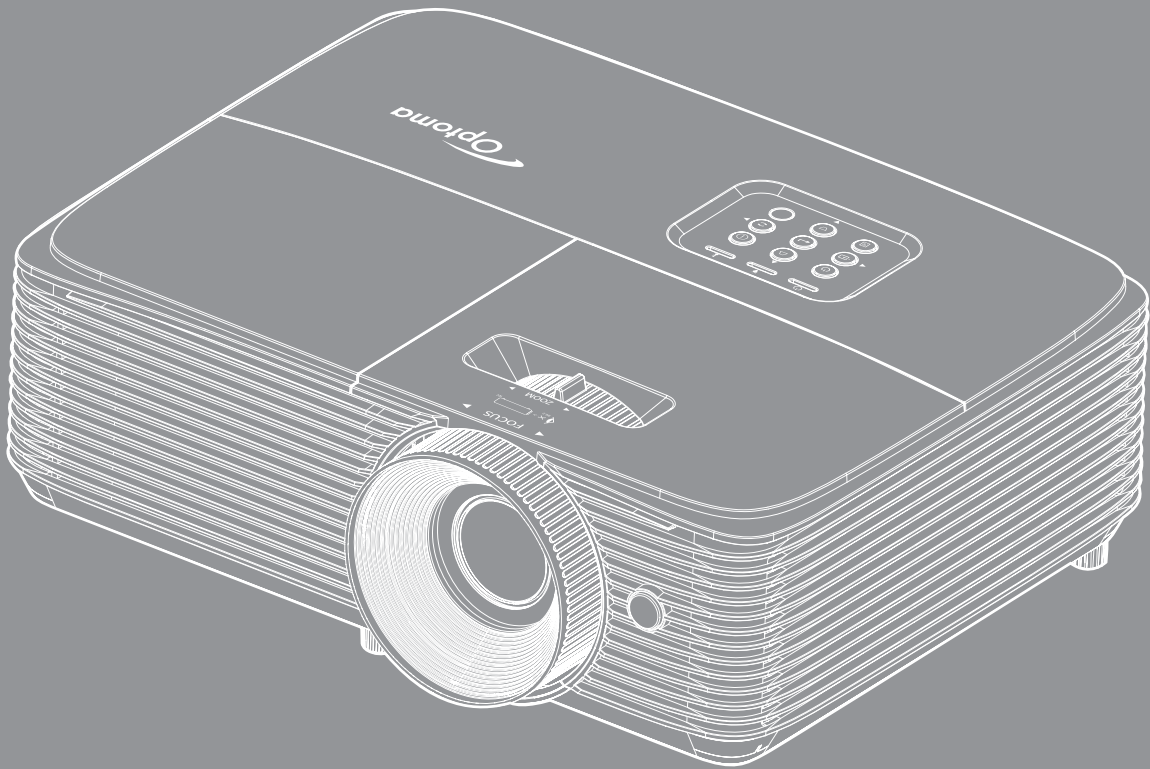

جدول المحتويات

٤ السلامة

٤	تعليمات مهمة للسلامة
٥	معلومات السلامة ثلاثية الأبعاد
٦	حقوق الطبع والنشر
٦	بيان إخلاء المسؤولية
٦	إقرار العلامة التجارية
٧	FCC
٧	بيان المطابقة الخاص بدول الاتحاد الأوروبي
٧	نفايات المعدات الكهربائية والإلكترونية

٨ مقدمة

٨	نظرة عامة على مجموعة مكونات المنتج
٨	الملحقات القياسية
٨	الملحقات الاختيارية
٩	نظرة عامة على المنتج
١٠	التوصيلات
١١	لوحة مفاتيح
١٢	جهاز التحكم عن بعد ١
١٣	جهاز التحكم عن بعد ٢

١٤ الإعداد والتثبيت

١٤	تثبيت جهاز العرض
١٦	توصيل المصادر بجهاز العرض
١٧	ضبط الصورة المعروضة

٢٠ استخدام جهاز العرض

٢٠	تشغيل/إيقاف تشغيل جهاز العرض الضوئي
٢١	اختيار مصدر دخل
٢٢	تصفح القائمة والمميزات
٢٣	شجرة قائمة المعلومات المعروضة على الشاشة
٣١	قائمة إعدادات الصورة المعروضة
٣٣	قائمة العرض ثلاثي الأبعاد
٣٤	عرض قائمة نسبة العرض إلى الارتفاع
٣٥	عرض قائمة قناع الحافة
٣٥	عرض قائمة العرض
٣٥	عرض قائمة إزاحة الصور
٣٥	عرض قائمة التشوه
٣٥	قائمة كتم الصوت
٣٥	قائمة مستوى الصوت
٣٥	قائمة دخل الصوت
٣٦	إعداد قائمة العرض
٣٦	إعداد قائمة إعدادات المصباح
٣٦	إعداد قائمة إعدادات المرشح



٣٦	إعداد قائمة إعدادات الطاقة
٣٧	إعداد قائمة الأمان
٣٨	إعداد قائمة إعدادات رابط HDMI
٣٨	إعداد قائمة نموذج الاختبار
٣٨	إعداد قائمة إعدادات البعد
٣٩	إعداد قائمة رقم تعريف جهاز العرض
٣٩	إعداد قائمة الخيارات
٤٠	قائمة إعادة تعيين الإعداد
٤٠	قائمة المعلومات

٤١الصيانة

٤١	استبدال المصباح
٤٣	تركيب فلتر الغبار وتنظيفه

٤٤معلومات إضافية

٤٤	مستويات دقة متوافقة
٤٦	حجم الصورة ومسافة العرض
٤٧	تثبيت أبعاد جهاز العرض والتثبيت في السقف
٤٨	رموز وحدة التحكم عن بعد ١ التي تعمل بالأشعة تحت الحمراء
٥٠	رموز وحدة التحكم عن بعد ٢ التي تعمل بالأشعة تحت الحمراء
٥٢	استكشاف الأعطال وإصلاحها
٥٤	مؤشر التحذير
٥٦	المواصفات
٥٧	مكاتب شركة Optoma حول العالم

<p>يُنبه رمز علامة ضوء البرق برأس السهم داخل المثلث المستخدم إلى وجود "جهد كهربائي خطير" غير معزول داخل محتويات المنتج والذي قد يكون كافياً لأن يتسبب في حدوث صدمة كهربائية.</p>	
<p>تهدف علامة التعجب داخل مثلث متساوي الأضلاع إلى تنبيه المستخدم إلى وجود تعليمات تشغيل وصيانة (خدمة) مهمة في الوثائق المرفقة بالجهاز.</p>	

يرجى إتباع جميع التحذيرات والاحتياطات وإرشادات الصيانة الموجودة بدليل الاستخدام هذا.

تعليمات مهمة للسلامة



- تجنب التحديق في الشعاع RG2.
- كما هو الحال بالنسبة لأي مصدر مشع، تجنب التحديق في الشعاع مباشرة، RG2 IEC 62471-5:2015.
- تجنب سد أي من فتحات التهوية. لضمان الحصول على تشغيل جهاز العرض تشغيلاً موثقاً فيه وحمايته من الحرارة الزائدة، يوصى بتثبيت جهاز العرض في موضع جيد التهوية. فمثلاً، لا تضع جهاز العرض فوق طاولة قهوة مكدسة بالأشياء أو فوق أريكة أو سرير أو غير ذلك، ولا تضع جهاز العرض في مكان مغلق يعوق تيار الهواء مثل حقيبة الكتب أو الخزانة.
- للحد من خطر نشوب الحريق و/أو حدوث صدمة كهربائية، لا تعرض جهاز العرض للمطر أو الرطوبة. لا تثبت الجهاز بالقرب من مصادر الحرارة مثل الشبكات الحرارية والمدفئات أو المواقد أو أي أجهزة أخرى مثل المضخات التي تشع الحرارة منها.
- لا تسمح بدخول أشياء أو سوائل إلى جهاز العرض. فهي قد تتلامس مع نقاط الجهد الكهربائي الخطيرة وقد يحدث قصر كهربائي في الأجزاء والذي قد يؤدي إلى نشوب حريق أو صدمة كهربائية.
- استخدام الجهاز في الظروف التالية:
 - في البيئات شديدة الحرارة أو البرودة أو الرطوبة.
 - (i) يرجى التأكد من أن درجة الحرارة المحيطة داخل الغرفة تتراوح بين ٥ – ٤٠ درجة مئوية.
 - (ii) الرطوبة النسبية من ١٠٪ إلى ٨٥٪
 - في الأماكن التي يزيد فيها احتمال تعرض الوحدة بشكل كبير للأتربة والقاذورات.
 - بالقرب من أي جهاز يولد مجالاً مغناطيسي قوي.
 - تحت أشعة الشمس المباشرة.
- تجنب استخدام جهاز العرض في الأماكن التي يوجد بها غازات قابلة للاشتعال أو الغازات المتفجرة. حيث يصبح المصباح الموجود بداخل جهاز العرض في غاية السخونة أثناء التشغيل مما قد يؤدي إلى اشتعال الغازات وبالتالي نشوب حريق.
- لا تستخدم الوحدة في حالة تعرضها للتلف الفيزيائي أو إساءة الاستخدام. يتمثل التلف الفيزيائي/إساءة الاستخدام (على سبيل المثال لا الحصر) فيما يلي:
 - سقوط الوحدة على الأرض.
 - تعرض كبل الطاقة أو القابس للتلف.
 - انسكاب أي سائل على جهاز العرض.
 - تعرض الجهاز للمطر أو الرطوبة.
 - سقوط أي شيء داخل الجهاز أو وجود مكون غير مثبت بإحكام داخله.
- تجنب وضع جهاز الإسقاط على سطح غير ثابت. فقد يسقط الجهاز متسبباً في إصابة الأشخاص أو تلف الجهاز نفسه.
- تجنب حجب الضوء المنبعث من عدسة جهاز العرض عند التشغيل. حيث قد يتسبب الضوء في تسخين الجسم والتسبب في ذوبانه مما قد يؤدي إلى نشوب حرائق.

- يُرجى عدم فتح جهاز العرض أو تفكيكه؛ فقد يتسبب ذلك في حدوث صدمة كهربائية.
- لا تحاول أن تقوم بصيانة الوحدة بنفسك. فقد يؤدي فتح الأغطية أو إزالتها إلى التعرض لجهد كهربائي خطير أو مخاطر أخرى. يرجى الاتصال بشركة Optoma قبل إرسال الجهاز للإصلاح.
- يرجى إلقاء نظرة على الجهاز للتعرف على العلامات ذات الصلة بالسلامة.
- يجب أن تخضع الوحدة للصيانة بمعرفة أفراد خدمة مناسبين.
- لا تستخدم سوى المرفقات والملحقات التي توصي الجهة المصنعة بها.
- لا تنظر إلى عدسة جهاز الإسقاط مباشرة أثناء التشغيل. قد يؤدي الضوء الساطع عينيك.
- برجاء ترك الوحدة تبرد عند القيام باستبدال المصباح. اتبع التعليمات كما هي واردة في صفحات ٤١-٤٢.
- يقوم هذا الجهاز بالكشف عن العمر الافتراضي للمصباح تلقائياً، لذا يرجى استبدال المصباح عندما يبدأ الجهاز في عرض رسائل تحذيرية تفيد ذلك.
- أعد تعيين وظيفة "إعادة ضبط المصباح" من قائمة "ضبط إعدادات المصباح" التي تظهر على الشاشة بعد استبدال وحدة المصباح.
- عند إيقاف تشغيل الجهاز، يرجى التأكد من امتلاء دائرة التبريد قبل فصل الكهرباء. وترك الجهاز ٩٠ دقيقة ليبرد.
- عند قرب نهاية العمر الافتراضي للمصباح ستظهر على الشاشة رسالة "لقد انتهى العمر الافتراضي للمصباح". برجاء الاتصال بالموزع المحلي أو مركز الخدمة لتغيير المصباح بأسرع ما يمكن.
- إيقاف تشغيل الجهاز وفصل قابس الطاقة من مأخذ التيار الكهربائي المتردد قبل تنظيف المنتج.
- استخدم قطعة قماش جافة ناعمة بها منظم معتدل لتنظيف حاوية الشاشة. استخدام المنظفات الكاشطة أو الشمع أو المواد المذيبة لتنظيف الوحدة.
- فصل قابس الطاقة من مأخذ التيار الكهربائي في حالة عدم استخدام المنتج لفترة زمنية طويلة.
- **ملاحظة:** عند انتهاء العمر الافتراضي لللمبة، لن يعود الجهاز للعمل إلى أن يتم استبدال وحدة الللمبة. لاستبدال المصباح يرجى اتباع الخطوات الموجودة في قسم "استبدال المصباح" في الصفحات ٤١-٤٢.
- تجنب تثبيت جهاز العرض في أماكن قد يتعرض فيها للاهتزاز أو الصدمات.
- تجنب لمس العدسة بيدك.
- احرص على إزالة البطارية أو البطاريات من وحدة التحكم من بعد قبل التخزين. فقد تتسرب مادة البطارية أو البطاريات إذا تُركت في وحدة التحكم عن بُعد لفترة زمنية ممتدة.
- تجنب استخدام جهاز العرض أو تخزينه في الأماكن التي يوجد بها دخان متصاعد من الزيت أو السجائر، حيث قد يؤثر ذلك على جودة أداءه.
- يرجى إتباع تعليمات تركيب اتجاه جهاز العرض بشكل صحيح، حيث قد يؤثر التركيب غير الصحيح على أداء جهاز العرض.
- استخدم جهاز فصل تيار كهربائي وجهاز حماية من تذبذب التيار، حيث فقد يؤدي انقطاع التيار الكهربائي وانخفاضه إلى تدمير الأجهزة.

معلومات السلامة ثلاثية الأبعاد

يرجى إتباع جميع التنبيهات والاحتياطات الموصى بها قبل قيامك أنت أو طفلك باستخدام خاصية العرض ثلاثي الأبعاد.

تحذير!

قد يكون الأطفال أو المراهقون أكثر عرضة للمشكلات الصحية المرتبطة بمشاهدة الصور ثلاثية الأبعاد وينبغي مراقبتهم عن كثب عند مشاهدة هذه الصور.

تحذير بشأن نوبة صرع الحساسية للضوء والمخاطر الصحية الأخرى

- قد تتأثر بعض المشاهدين نوبة صرع أو سكتة دماغية عند تعرضهم لبعض الصور أو الأضواء الوامضة التي توجد في بعض الصور أو ألعاب الفيديو المعروضة باستخدام جهاز العرض. إذا كنت تعاني من نوبات صرع أو سكتات دماغية أو إذا كان لديك سجل أسري للإصابة بها، يُرجى استشارة أخصائي طبي قبل استخدام وظيفة الأبعاد الثلاثية.
- حتى أولئك الذين ليس لديهم سجل شخصي أو أسري للإصابة بالصرع أو السكتة الدماغية قد يعانون من حالة غير مُشخصة قد تتسبب في نوبات صرع ناجمة عن الحساسية للضوء.
- ينبغي للحوامل أو كبار السن أو الذين يعانون من حالات طبية خطيرة أو المحرومين من النوع أو الواقعين تحت تأثير الكحول تجنب استخدام وظيفة الأبعاد الثلاثية بالجهاز.

- إذا كنت تعاني من أي من الأعراض التالية، فتوقف في الحال عن مشاهدة الصور ثلاثية الأبعاد واستشر أخصائيًا طبيًا. (١) تغيير الرؤية، (٢) دوام، (٣) دوخة، (٤) حركات لا إرادية مثل ارتعاش العين أو العضلات، (٥) تشوش، (٦) غثيان، (٧) فقدان الوعي، (٨) تشنجات، (٩) مغص حاد، (١٠) توهان. قد يكون الأطفال والمراهقون أكثر عرضة للإصابة بهذه الأعراض من البالغين. وينبغي للوالدين مراقبة أطفالهم وسؤالهم عما إذا كانوا يعانون من هذه الأعراض.
- قد تؤدي مشاهدة الصور ثلاثية الأبعاد أيضًا إلى الإصابة بدوار الحركة والآثار الإدراكية اللاحقة والتوهان وإجهاد العين وضعف استقرار وضعية الجسم. ويُوصى بأن يأخذ المستخدمون استراحات على فترات قصيرة لتقليل احتمالية حدوث هذه الآثار. وإذا ظهرت على عينيك علامات الإرهاق أو الجفاف أو إذا كنت تعاني من أي من الأعراض السابقة، فتوقف عن استخدام هذا الجهاز في الحال ولا تستأنف استخدامه إلا بعد زوال الأعراض بثلاثين دقيقة على الأقل.
- قد تؤدي مشاهدة الصور ثلاثية الأبعاد أثناء الجلوس على مقربة شديدة من الشاشة لفترة زمنية طويلة إلى إصابة الإبصار بالضرر. وينبغي ألا تقل مسافة المشاهدة المثالية عن ثلاثة أضعاف ارتفاع الشاشة. ويُوصى بأن تكون عينا المشاهد في مستوى واحد مع الشاشة.
- قد تؤدي مشاهدة الصور ثلاثية الأبعاد أثناء ارتداء نظارة ثلاثية الأبعاد لفترة زمنية طويلة إلى الإصابة بصدايح أو إرهاق أو دوخة، فتوقف عن مشاهدة الصور ثلاثية الأبعاد واسترح.
- لا تستخدم نظارة ثلاثية الأبعاد لأي غرض آخر غير مشاهدة الصور ثلاثية الأبعاد.
- فقد يكون ارتداء النظارة ثلاثية الأبعاد لأي غرض آخر (مثل استخدامها كنظارة عادية أو نظارة شمس أو نظارة واقية، وما إلى ذلك) ضارًا من الناحية الجسدية وقد يضعف البصر.
- قد تؤدي مشاهدة الصور ثلاثية الأبعاد إلى شعور بعض المشاهدين بالتوهان. وبناءً عليه، لا تضع جهاز العرض المزود بوظيفة الأبعاد الثلاثية بالقرب من آبار سالام مفتوحة أو كبلات أو شرفات أو أي أشياء أخرى قد تتعثر به أو تصطدم به أو تنهار عليه أو تنكسر أو تسقط فوقه.

حقوق الطبع والنشر

يعتبر هذا المستند وما يحويه من صور وتوضيحات وبرامج محميًا بقوانين حقوق النشر الدولية، كما أن جميع الحقوق محفوظة. لا يجوز نسخ هذا الدليل ولا أي من المواد الواردة به بدون موافقة كتابية من المؤلف.

© حقوق الطبع والنشر لعام ٢٠١٩

بيان إخلاء المسؤولية

تخضع المعلومات الواردة في هذا المستند للتغيير بدون إشعار. لا يجوز للمصنِّع القيام بأية تعهدات أو ضمانات تتعلق بمحتويات هذا المستند وعليه أن يخلي مسؤوليته على وجه الخصوص من أية ضمانات ضمنية تتعلق بقبالية البيع أو الملاءمة لأية أغراض خاصة، كما يحتفظ المصنِّع بالحق في مراجعة هذا المستند وإجراء تغييرات من وقت لآخر في المحتوى الوارد به بدون التزام على المصنِّع بعمل إخطار لأي شخص بهذه المراجعة أو التغييرات.

إقرار العلامة التجارية

تعتبر Kensington علامة تجارية مسجلة في الولايات المتحدة لشركة ACCO Brand Corporation ولها تسجيلات صادرة وطلبات معلقة في دول أخرى في كافة أنحاء العالم.

HDMI وشعار HDMI و High-Definition Multimedia Interface هي علامات تجارية أو علامات تجارية مسجلة لصالح شركة HDMI Licensing LLC في الولايات المتحدة والدول الأخرى.

DLP® وارتباط DLP وشعار DLP هي علامات تجارية مسجلة لشركة Texas Instruments، كما تعد تقنية BrilliantColor™ علامة تجارية مملوكة لشركة Texas Instruments.

MHL و Mobile High-Definition Link وشعار MHL علامات تجارية أو علامات تجارية مسجلة لشركة HDMI Licensing ذات المسؤولية المحدودة.

تعتبر كافة أسماء المنتجات الأخرى المستخدمة في هذا الدليل مملوكة للمالكين المعنيين ومعترفًا بها.

أثبتت الاختبارات التي أجريت على هذا الجهاز توافقه مع معايير المواصفات القياسية لفئة B من الأجهزة الرقمية، وفقاً للجزء 15 من قوانين اللجنة الفيدرالية للاتصالات. وقد وضعت هذه المعايير لتوفير قدر معقول من الحماية ضد أي تداخلات ضارة قد تحدث عند تركيب الجهاز في المنازل، حيث إن هذا الجهاز يولد ويستخدم ويمكن أن تصدر عنه ترددات لاسلكية، وقد يتسبب في حدوث تداخلات ضارة مع الاتصالات اللاسلكية، إذا لم يتم تركيبه واستخدامه وفقاً للتعليمات الموضحة.

ورغم ذلك، فليس هناك ما يضمن عدم حدوث هذه التداخلات عند التركيب في منشأة بعينها. وإذا تسبب هذا الجهاز في حدوث تداخل يؤثر سلباً على استقبال الراديو أو التلفزيون، وهو الأمر الذي يمكن تحديده عن طريق تشغيل الجهاز وإيقاف تشغيله، فإننا نوصي المستخدم بمحاولة تصحيح هذا التداخل عن طريق واحد أو أكثر من الإجراءات التالية:

- إعادة توجيه هوائي الاستقبال أو تغيير موضعه.
- زيادة المسافة الفاصلة بين الجهاز ووحدة الاستقبال.
- توصيل الجهاز بمأخذ تيار على دائرة كهربائية مختلفة عن تلك التي تتصل بها وحدة الاستقبال.
- الرجوع إلى الموزع المحلي أو إلى فني راديو/تلفزيون متخصص للحصول على المساعدة اللازمة.

ملاحظة: الكبلات المغطاة

يتعين استخدام الكبلات المغطاة في جميع التوصيلات مع أجهزة الكمبيوتر الأخرى في سبيل الالتزام بقوانين اللجنة الفيدرالية للاتصالات.

تنبيه

قد يتسبب إجراء أية تغييرات أو تعديلات لم يتم الموافقة عليها صراحة من قبل الشركة المصنعة في إلغاء صلاحية المستخدم لتشغيل هذا الجهاز، وهي الصلاحية الممنوحة له من قبل اللجنة الفيدرالية للاتصالات.

شروط التشغيل

يتوافق هذا الجهاز مع الجزء ١٥ من قوانين اللجنة الفيدرالية للاتصالات، ويخضع تشغيله للشرطين التاليين:

- ١- ألا يتسبب هذا الجهاز في إحداث أي تداخل ضار
- ٢- أن يقبل هذا الجهاز أي تداخل يتم استقباله، بما في ذلك أي تداخل قد ينتج عنه أوضاع تشغيل غير مرغوب فيها.

ملاحظة: المستخدمون الكنديون

يتطابق هذا الجهاز الرقمي من الفئة B مع معايير ICES-003 الكندية.

Remarque à l'intention des utilisateurs canadiens

.Cet appareil numérique de la classe B est conforme a la norme NMB-003 du Canada

بيان المطابقة الخاص بدول الاتحاد الأوروبي

- توجيه EMC (التوافق الكهرومغناطيسي) رقم 2014/30/EU (بما في ذلك التعديلات)
- توجيه الفولطية المنخفضة رقم 2014/35/EU
- التوجيه الأوروبي بشأن معدات الراديو RED 2014/53/EU (في حالة توفر وظيفة التردد اللاسلكي بالمنتج)

نفايات المعدات الكهربائية والإلكترونية

إرشادات التخلص من مكونات الجهاز



يحظر إلقاء هذا الجهاز الإلكتروني مع المهملات المنزلية عند التخلص منه، ولتقليل معدلات التلوث والمحافظة على البيئة، يرجى إعادة تدوير مكونات الجهاز.



نظرة عامة على مجموعة مكونات المنتج

أفرغ محتويات العبوة بحذر وتأكد من احتوائها على جميع العناصر المبينة أدناه تحت عنوان الملحقات القياسية. وقد لا تكون بعض العناصر الواردة تحت عنوان الملحقات الاختيارية متاحة، وذلك وفقاً للطراز والمواصفات ومنطقة الشراء. لذا يرجى المراجعة مع مكان الشراء. فقد تختلف بعض الملحقات من منطقة لأخرى. لا تُرفق بطاقة الضمان إلا في مناطق بعينها. يرجى الاتصال بالموزع لمعرفة المزيد من المعلومات حول هذا الأمر.

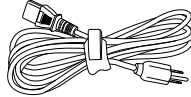
الملحقات القياسية

<p> <input checked="" type="checkbox"/> قرص مضغوط يحتوي على دليل المستخدم* (٢) <input checked="" type="checkbox"/> بطاقة الضمان* (٣) <input checked="" type="checkbox"/> دليل المستخدم الأساسي </p> <p>وثائق المنتج</p>	 <p>سلك الطاقة</p>	 <p>وحدة التحكم عن بُعد* (١)</p>	 <p>جهاز العرض</p>
---	---	--	---

ملاحظة:

- يتم شحن وحدة التحكم عن بُعد مع بطارية/بطاريات.
- (١)* قد يختلف جهاز التحكم الفعلي وفقاً للمنطقة.
- (٢)* لمراجعة دليل المستخدم الأوروبي يرجى زيارة الموقع الإلكتروني www.optomaeurope.com.
- (٣)* للاطلاع على معلومات الضمان الأوروبي يرجى زيارة الموقع الإلكتروني www.optomaeurope.com.

الملحقات الاختيارية

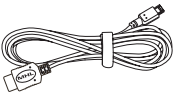
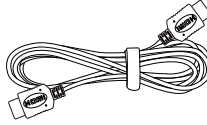
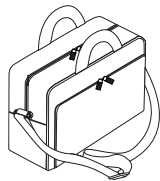
 <p>غطاء العدسة</p>	 <p>كبل MHL</p>	 <p>كبل HDMI</p>	 <p>حقيبة للحمل</p>
--	--	--	--

ملاحظة: تختلف الملحقات الاختيارية حسب الطراز والمواصفات والمنطقة

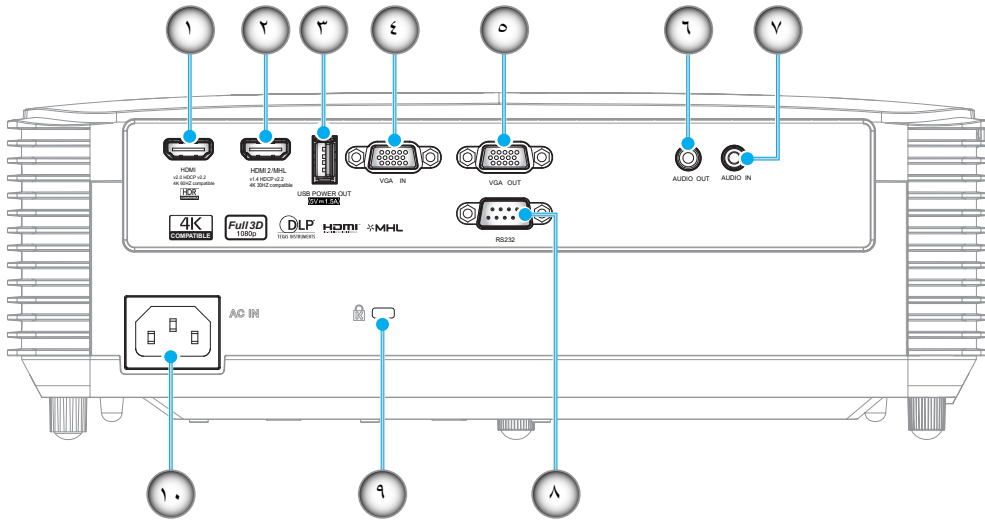

الرقم	البند	الرقم	البند
١-	موصل HDMI *	٦-	موصل خرج الصوت
٢-	موصل HDMI 2 / MHL **	٧-	موصل دخل الصوت
٣-	موصل خرج طاقة USB (٥ فولت ١,٥ أمبير) / موصل ماوس / صيانة	٨-	موصل RS232
٤-	موصل دخل VGA	٩-	منفذ قفل Kensington™
٥-	موصل خرج VGA	١٠-	مقبس الطاقة

ملاحظة:

- لضمان أفضل جودة للصورة وتجنب أخطاء في الاتصال يوصى باستخدام كبلات HDMI عالية السرعة أو HDMI الفائقة السرعة والمعتمدة حتى ٥ أمتار.
- الماوس الذي يعمل عن بعد يحتاج إلى وحدة تحكم عند بعد خاصة.
- * HDMI 1 يدعم جودة 4K عند ٦٠ هرتز وكذلك HDR.
- ** HDMI 2 يدعم جودة 4K عند ٣٠ هرتز ولا يدعم HDR.

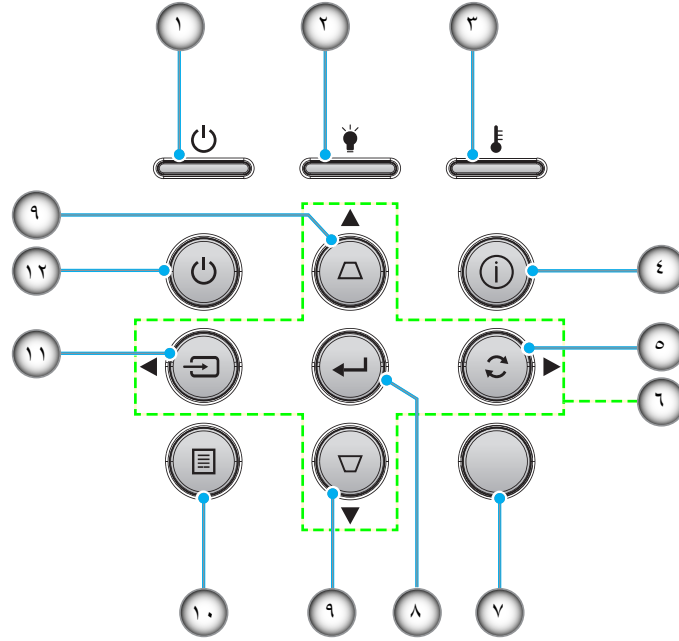

الرقم	البند	الرقم	البند
-١	مؤشر بيان حالة التشغيل/الاستعداد	-٧	مستقبل الأشعة تحت الحمراء
-٢	مؤشر بيان حالة اللبنة	-٨	أدخل
-٣	مؤشر بيان حالة درجة الحرارة	-٩	أزرار تصحيح التشوه
-٤	المعلومات	-١٠	القائمة
-٥	إعادة التزامن	-١١	مصدر
-٦	مفاتيح تحديد الاتجاهات الأربعة	-١٢	الطاقة

جهاز التحكم عن بعد ١

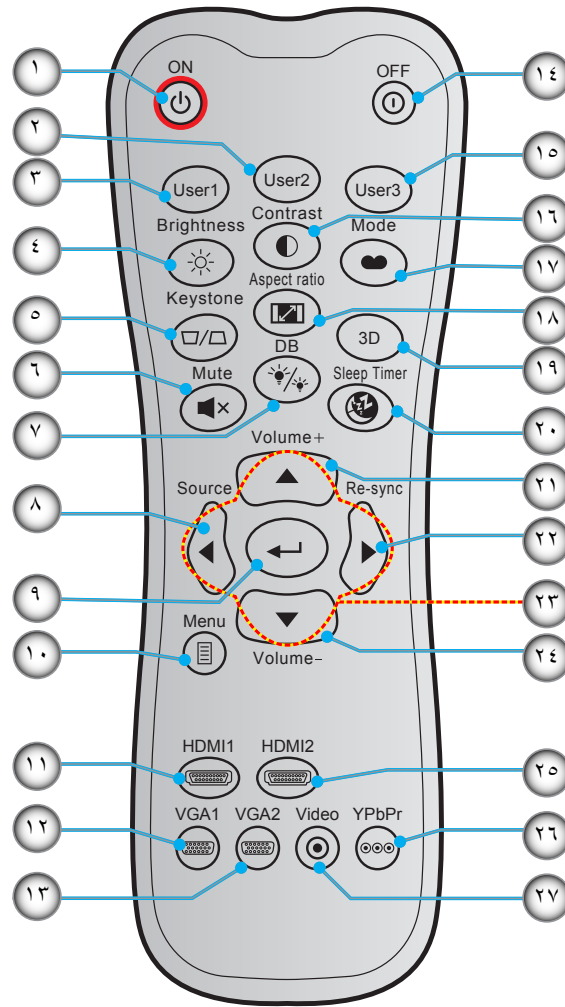

الرقم	البنء	الرقم	البنء
١	تشغيل	١٥	مستخدم ٣
٢	مستخدم ٢	١٦	التباين
٣	مستخدم ١	١٧	نمط العرض
٤	الإضاءة	١٨	نسبة العرض إلى الارتفاع
٥	تشوه	١٩	تشغيل / إيقاف القائمة ثلاثية الأبعاد
٦	كتم الصوت	٢٠	مؤقت النوم
٧	الأسود الديناميكي (DB)	٢١	صوت +
٨	مصدر	٢٢	إعادة التزامن
٩	أدخل	٢٣	مفاتيح تحديد الاتجاهات الأربعة
١٠	القائمة	٢٤	صوت -
١١	HDMI1	٢٥	HDMI2
١٢	VGA1	٢٦	YPbPr (غير مدعوم)
١٣	VGA2 (غير مدعوم)	٢٧	الفيديو (غير مدعوم)
١٤	إيقاف التشغيل		

ملاحظة:

- قد يختلف جهاز التحكم الفعلي وفقاً للمنطقة.
- بعض المفاتيح قد لا تكون لها وظائف في الموديلات التي لا تحتوي على هذه المزايا.

جهاز التحكم عن بعد ٢

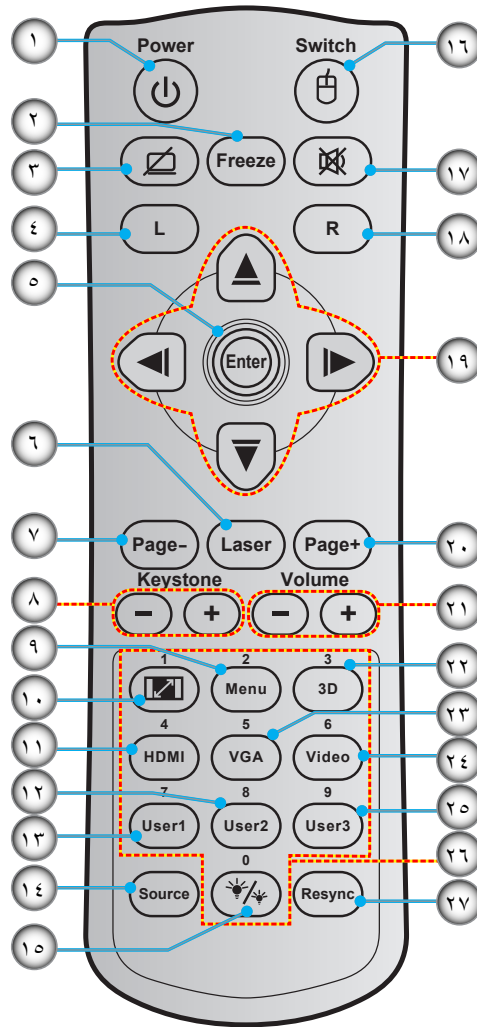

الرقم	البنء	الرقم	البنء
١	التشغيل/إيقاف التشغيل	١٥	نمط الإضاءة
٢	تجميد	١٦	تشغيل / إيقاف الماوس
٣	شاشة فارغة / كتم الصوت	١٧	كتم الصوت
٤	يقوم بوظيفة النقر باستخدام زر الماوس الأيسر	١٨	يقوم بوظيفة النقر باستخدام زر الماوس الأيمن
٥	أءدل	١٩	مفاتيح تحديد الاتجاهات الأربعة
٦	الليزر	٢٠	صفءة إلى أعلى
٧	لفسأى لءلءءفصء	٢١	صوت - / +
٨	النشوء - / +	٢٢	تشغيل / إيقاف القائمة ثلاثية الأبعاد
٩	القائمة	٢٣	VGA
١٠	نسبة العرض إلى الارتفاع	٢٤	الفبءو (غير مدعوم)
١١	HDMI	٢٥	مستخدم ٣
١٢	مستخدم ٢	٢٦	لوءة مفاتيح عددية (٠-٩)
١٣	مستخدم ١	٢٧	إعادة التزامن
١٤	مصدر		

ملاحظة:

قد يختلف جهاز التحكم الفعلي وفقاً للمنطقة.
بعض المفاتيح قد لا تكون لها وظائف في الموديلات التي لا تحتوي على هذه المزايا.

تثبيت جهاز العرض

تم تصميم جهاز العرض بحيث يمكن تثبيته في أحد أوضاع التثبيت الأربعة الممكنة. سيجدد تصميم الغرفة أو تفضيلاتك الشخصية أنسب موضع تركيب الجهاز، ضع حجم الشاشة وموضعها في الاعتبار، فضلاً عن الموضع المناسب لمنفذ التيار وموضع جهاز العرض والمسافة بينه وبين باقي الأجهزة.

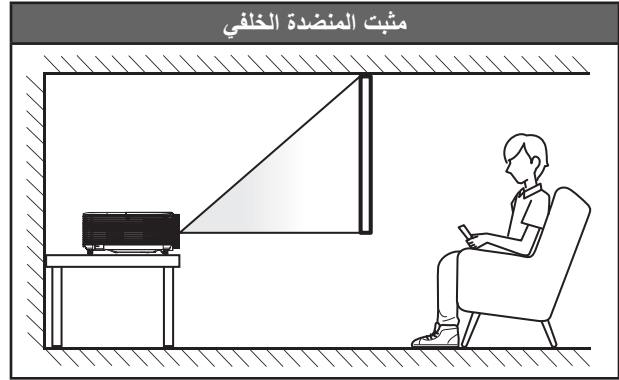
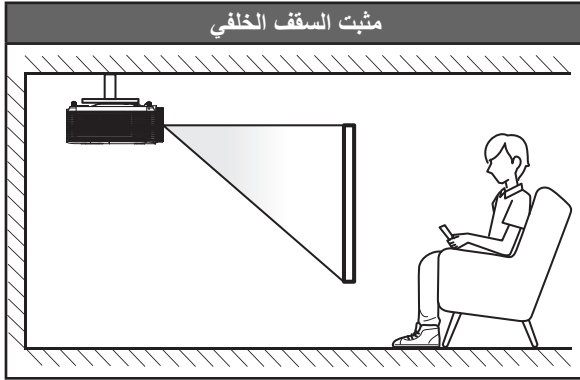
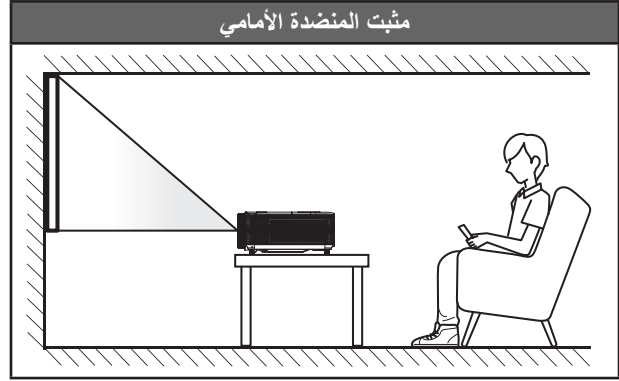
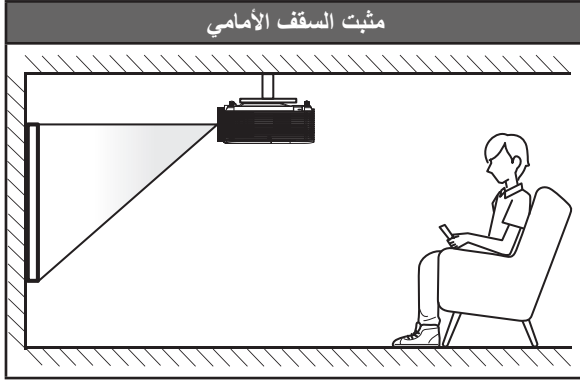

يجب وضع جهاز العرض بحيث يكون مسطحاً على السطح وعمودياً على الشاشة / ٩٠ درجة.

- لكيفية تحديد موقع جهاز العرض لحجم شاشة معين، يرجى الرجوع إلى جدول المسافات بصفحة ٤٦ .
 - لكيفية تحديد حجم الشاشة للمسافة المعينة، يرجى الرجوع إلى جدول المسافات بصفحة ٤٦ .
- ملاحظة:** كلما كان جهاز العرض بعيداً عن الشاشة، كلما زاد حجم الصورة المعروضة وارتفعت الإزاحة الرأسية بشكل متناسب.

هام!

تجنب تشغيل جهاز العرض في أي اتجاه سوى فوق المنضدة أو التثبيت في الحائط، ويجب أن يكون جهاز العرض أفقياً وغير مانعاً للأمام/الخلف أو اليسار/اليمين، حيث قد يؤدي تشغيله في أي اتجاه آخر إلى إلغاء الضمان وتقصير العمر الافتراضي للمصباح أو جهاز العرض نفسه، لمزيد من المعلومات الخاصة بالتثبيت، يرجى الاتصال بشركة *Optoma*.

الإعداد والتثبيت

إخطار تركيب جهاز العرض

- ضع جهاز العرض في وضع أفقي. ينبغي ألا تتخطى زاوية ميل جهاز العرض ١٥ درجة، وألا يتم تثبيت الجهاز بأي طريقة إلا فوق سطح المكتب وبالسقف وإلا سيؤثر ذلك على عمر المصباح بشكل كبير، وقد يؤدي ذلك إلى تلفيات غير متوقعة.



- يجب ترك مساحة فارغة لا تقل عن ٣٠ سم حول فتحة العادم.

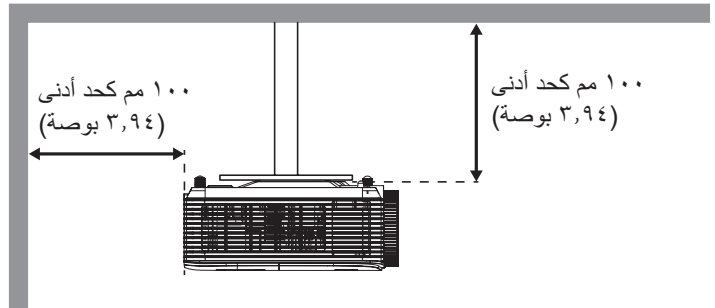
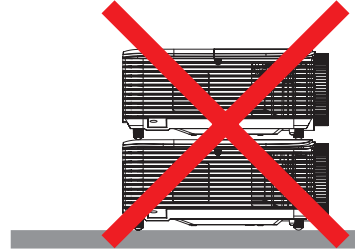
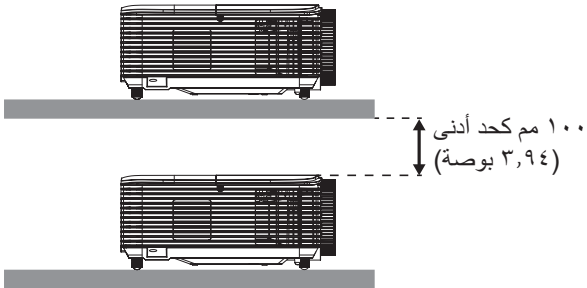
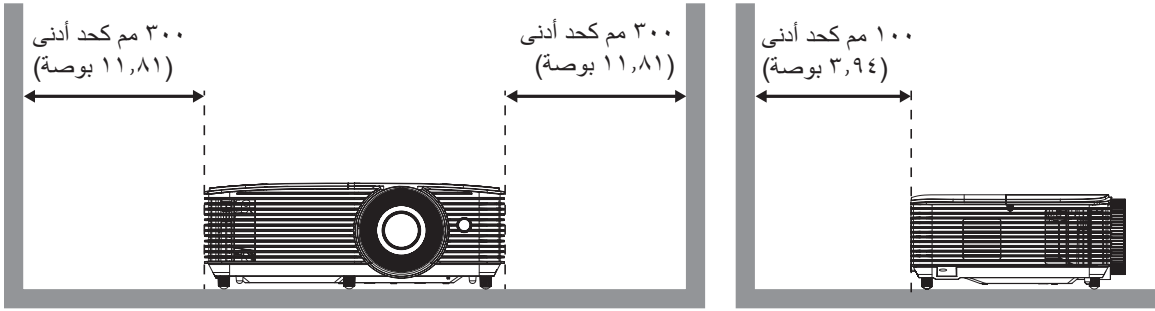

- تأكد من أن فتحات دخول الهواء لا تقوم بتدوير الهواء الساخن من فتحة العادم.
- عند تشغيل جهاز العرض في مكان مغلق، تأكد من أن درجة حرارة الهواء المحيط بهذا المكان لا تتجاوز درجة حرارة التشغيل أثناء تشغيل جهاز العرض، ومن أن فتحات دخول الهواء والعادم ليست مسدودة.
- يجب أن تجتاز الأماكن المغلقة تقييماً حرارياً معتمداً لضمان أن جهاز العرض لا يقوم بإعادة تدوير هواء العادم؛ لأن هذا قد يتسبب في انغلاق الجهاز حتى إذا كانت درجة حرارة المكان المغلق في نطاق درجة حرارة التشغيل المقبول.

توصيل المصادر بجهاز العرض

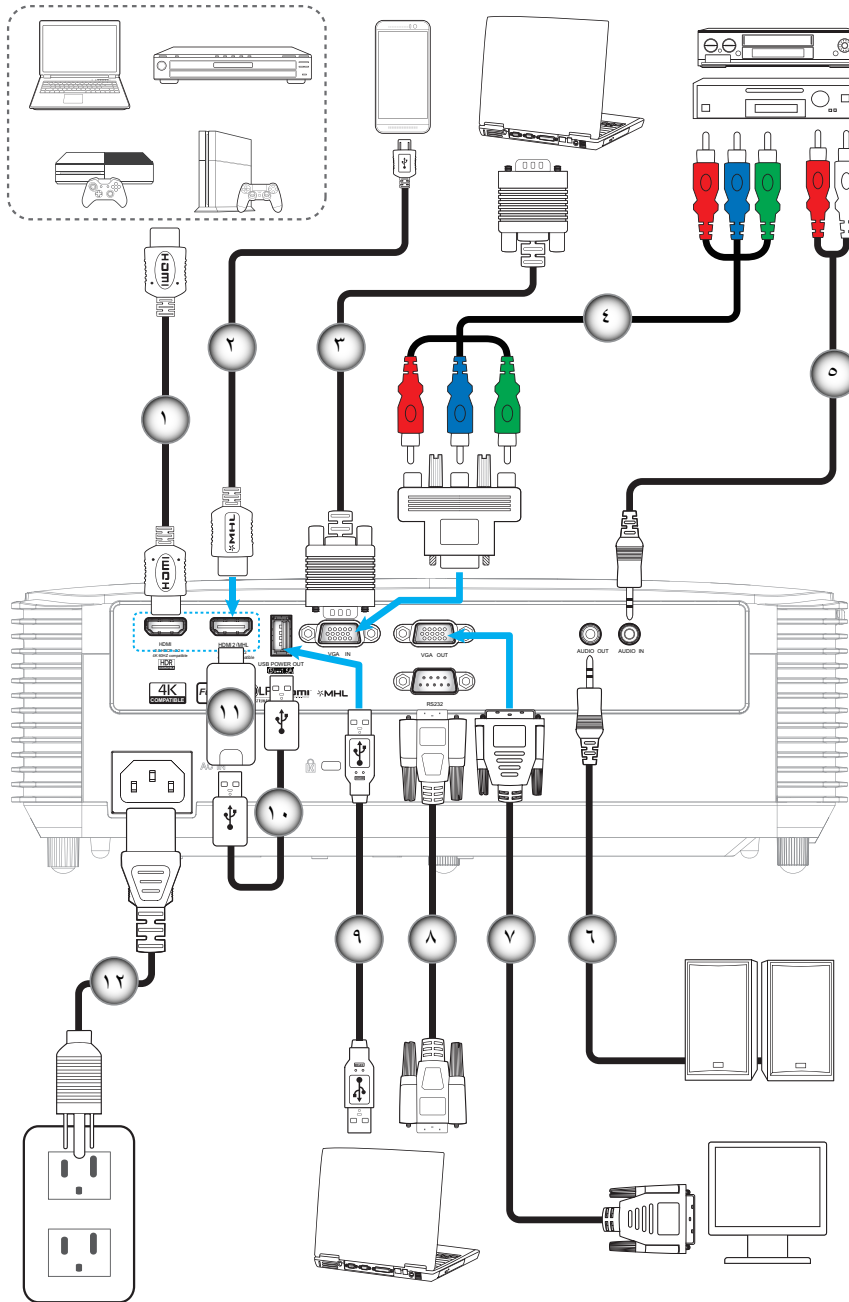

الرقم	البند	الرقم	البند
-١	كابل HDMI	-٧	كابل خرج VGA
-٢	كابل HDMI / MHL	-٨	كابل RS232
-٣	كابل دخل VGA	-٩	كابل USB
-٤	كابل الفيديو المركب الثلاثي من نوع RCA	-١٠	كابل طاقة USB
-٥	كابل دخل الصوت	-١١	دونجل HDMI
-٦	كابل خرج الصوت	-١٢	كابل الطاقة

ضبط الصورة المعروضة

ارتفاع الصورة

يأتي الجهاز مزوداً بأقدام رافعة لتعديل ارتفاع الصورة.

- 1 حدد موضع القدم القابلة للضبط التي ترغب في تعديل وضعها في الجزء السفلي من جهاز العرض.
- 2 قم بإدارة المسند القابل للضبط في اتجاه عقارب الساعة/عكس اتجاه عقارب الساعة لرفع أو خفض جهاز العرض.

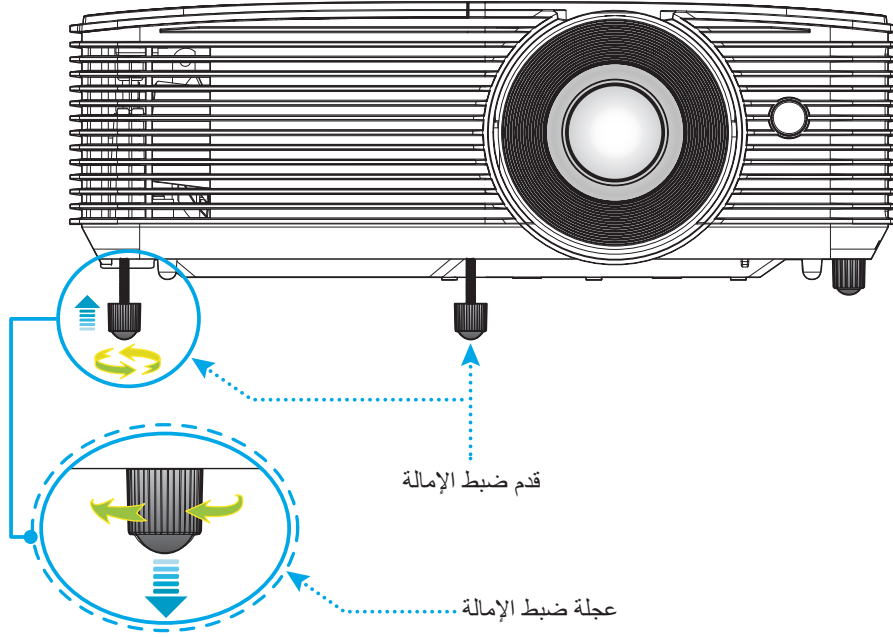

الزوم والتركيز البؤري

- لضبط حجم الصورة، قم بتدوير ذراع الزوم في اتجاه عقارب الساعة أو عكس اتجاه عقارب الساعة لتكبير أو تصغير حجم الصورة المعروضة.
- لضبط التركيز، أدر حلقة التركيز مع اتجاه عقارب الساعة أو دره عكس اتجاه عقارب الساعة حتى تصير الصورة واضحة ومقروءة.

ذراع التكبير والتصغير

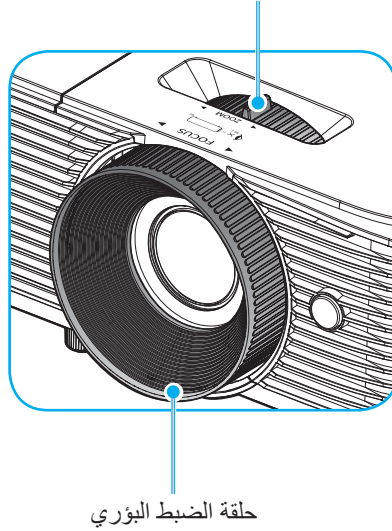

ملاحظة: سيتم ضبط بؤرة جهاز العرض على مسافة تتراوح بين 1 إلى 10 م.

الإعداد والتثبيت

تركيب / استبدال البطاريات

يأتي مع وحدة التحكم عن بعد بطاريتان مقياس AAA.

- ١- قم بإزالة غطاء البطارية من الجزء الخلفي لوحدة التحكم عن بعد.
- ٢- قم بإدخال بطاريات AAA في حجيرة البطارية كما هو موضح.
- ٣- قم باستبدال الغطاء الخلفي بوحدة التحكم عن بعد.

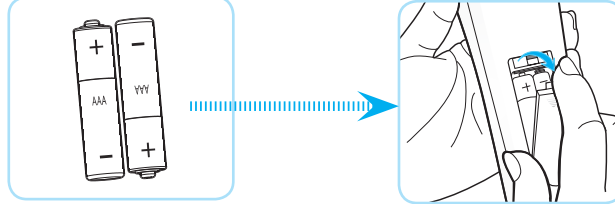

ملاحظة: لا تستبدل البطارية إلا بأخرى من نفس النوع أو نوع مماثل.

تنبيه

يمكن أن يؤدي سوء استخدام البطاريات إلى تسريب كيميائي أو انفجار. تأكد من اتباع التعليمات أدناه.

- لا تمزج بين بطاريات من أنواع مختلفة. الأنواع المختلفة من البطاريات لها خصائص مختلفة.
- لا تمزج بين بطاريات قديمة وأخرى جديدة. حيث إن الخلط بين البطاريات القديمة والجديدة يمكن أن يقصر من عمر البطاريات الجديدة أو يسبب تسريبًا كيميائيًا في البطاريات القديمة.
- قم بإزالة البطاريات بمجرد استنفادها. المواد الكيميائية التي تتسرب من البطاريات وتلامس البشرة يمكن أن تسبب طفحًا جلديًا. إذا وجدت أي تسريب كيميائي، امسح بالكامل مستخدمًا قطعة قماش.
- البطاريات المرفقة مع هذا المنتج قد يكون عمرها الافتراضي أقصر بسبب ظروف التخزين.
- إذا لم تكن تنوي استخدام وحدة التحكم عن بعد لفترة زمنية طويلة، فقم بإزالة البطارية منها.
- عندما تتخلص من البطارية، يجب أن تلتزم بالقانون في المنطقة أو الدولة ذات الصلة.

النطاق الفعال

يوجد مستشعر وحدة التحكم عن بعد الذي يعمل بالأشعة تحت الحمراء (IR) على الجانب العلوي لجهاز العرض. تأكد من الإمساك بوحدة التحكم عن بعد عند زاوية ٣٠ درجة على خط متعامد مع مستشعر وحدة التحكم عن بعد الذي يعمل بالأشعة تحت الحمراء الموجود بجهاز العرض حتى يعمل بطريقة صحيحة. ويجب ألا تتجاوز المسافة بين جهاز التحكم عن بعد والمستشعر مسافة ٦ أمتار (٢٠ قدم).

ملاحظة: عند توجيه وحدة التحكم عن بعد بشكل مباشر نحو مستشعر الأشعة تحت الحمراء (زاوية صفر)، يجب ألا تتعدى المسافة بين وحدة التحكم عن بعد والمستشعر ٨ أمتار (٢٦ قدم).

- تأكد من عدم وجود أي حائل بين وحدة التحكم عن بعد ومستشعر الأشعة تحت الحمراء الموجودة بجهاز الإسقاط من شأنه إعاقة وصول شعاع الأشعة تحت الحمراء إلى الجهاز.
- تأكد من عدم تعرض وحدة الإرسال العاملة بالأشعة تحت الحمراء لضوء الشمس المباشر أو تعرضها المباشر لأضواء مصابيح الفلورسنت.
- يرجى إبعاد وحدة التحكم عن بعد عن أضواء مصابيح الفلورسنت لمسافة تزيد عن ٢ متر وإلا سيحدث خلل وظيفي بوحدة التحكم عن بعد.
- قد يتعطل عمل وحدة التحكم عن بعد من حين لآخر في حالة قربها من أضواء مصابيح الفلورسنت العاكسة.
- قد يتعطل عمل وحدة التحكم عن بعد في حالة قربها الشديد من جهاز العرض.
- عندما تقوم بتصويب أو توجيه وحدة التحكم عن بعد نحو الشاشة، تكون المسافة الفعالة بينهما أقل من ٦ أمتار، وتعكس إشارات الأشعة تحت الحمراء إلى جهاز العرض. ومع ذلك، قد يتغير النطاق الفعال طبقاً للشاشات.

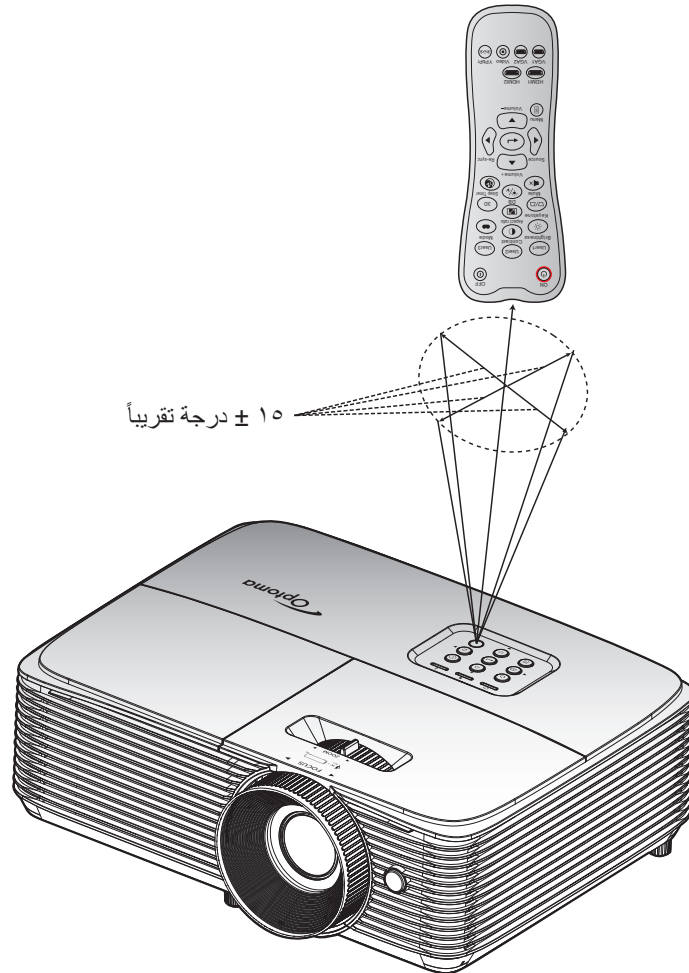

استخدام جهاز العرض

تشغيل/إيقاف تشغيل جهاز العرض الضوئي

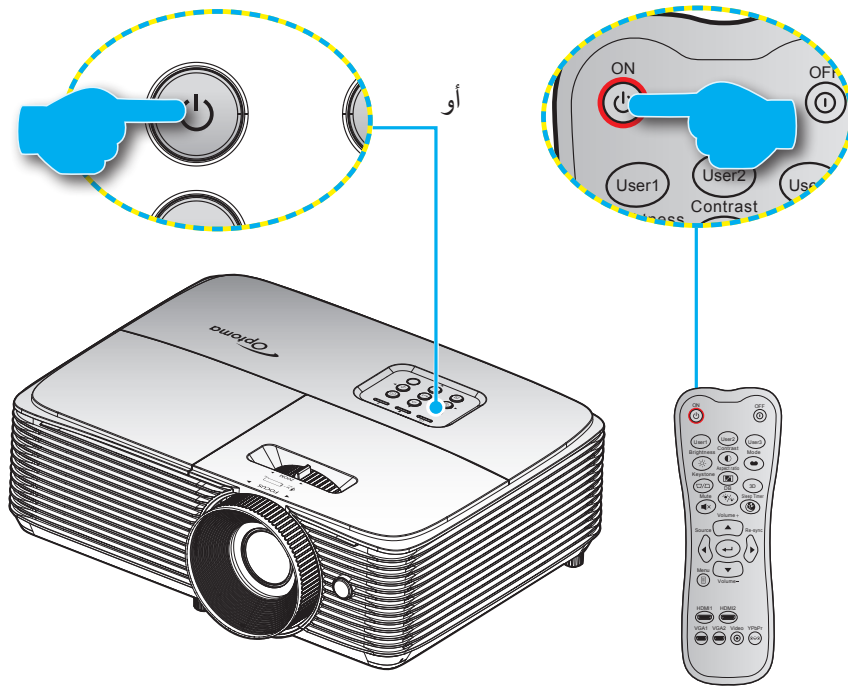

تشغيل

- 1- توصيل سلك الطاقة وكبل المصدر / الإشارة. وعند توصيلهما، يتحول مؤشر بيان حالة التشغيل/الاستعداد إلى اللون الأحمر.
- 2- قم بتشغيل جهاز العرض بالضغط على "P" الموجود على لوحة التحكم أو وحدة التحكم عن بعد.
- 3- تظهر شاشة بدء التشغيل خلال ١٠ ثوانٍ تقريباً، ويومض مؤشر بيان حالة التشغيل/الاستعداد باللون الأخضر أو الأزرق.

ملاحظة: وعند تشغيل جهاز العرض لأول مرة، س يُطلب منك تحديد اللغة المفضلة واتجاه العرض وإعدادات أخرى.

إيقاف التشغيل

- 1- قم بإيقاف تشغيل جهاز العرض بالضغط على "P" الموجود على لوحة التحكم أو وحدة التحكم عن بعد.
- 2- ستظهر الرسالة التالية.

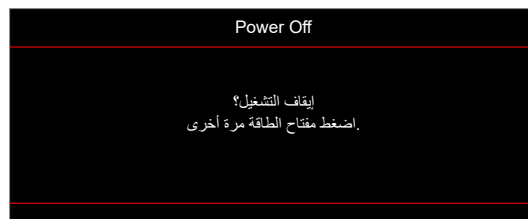

- 3- اضغط على "P" مرة أخرى للتأكيد، وإلا ستختفي الرسالة من على الشاشة بعد مرور ١٥ ثانية. عند الضغط على الزر "P" للمرة الثانية سيتم إيقاف تشغيل جهاز العرض.
- 4- تواصل مروحة التبريد العمل لمدة ١٠ ثواني بالنسبة لدورة التبريد ويومض مؤشر بيان حالة التشغيل/الاستعداد باللون الأخضر أو الأزرق. عندما يضيء مؤشر بيان حالة التشغيل/الاستعداد باللون الأحمر بصورة متواصلة، مما يشير إلى دخول جهاز العرض في وضع الاستعداد. وعند الرغبة في إعادة تشغيل الجهاز، ينبغي الانتظار حتى ينتهي الجهاز من دورة التبريد ويدخل في وضع الاستعداد، وعندما يكون جهاز العرض على وضع الاستعداد، اضغط على "P" مرة أخرى لتشغيل جهاز العرض.
- 5- افصل سلك الطاقة عن مأخذ التيار الكهربائي وعن جهاز العرض.

ملاحظة: يوصى بعدم تشغيل جهاز العرض بعد إيقاف تشغيله مباشرةً.

استخدام جهاز العرض

اختيار مصدر دخل



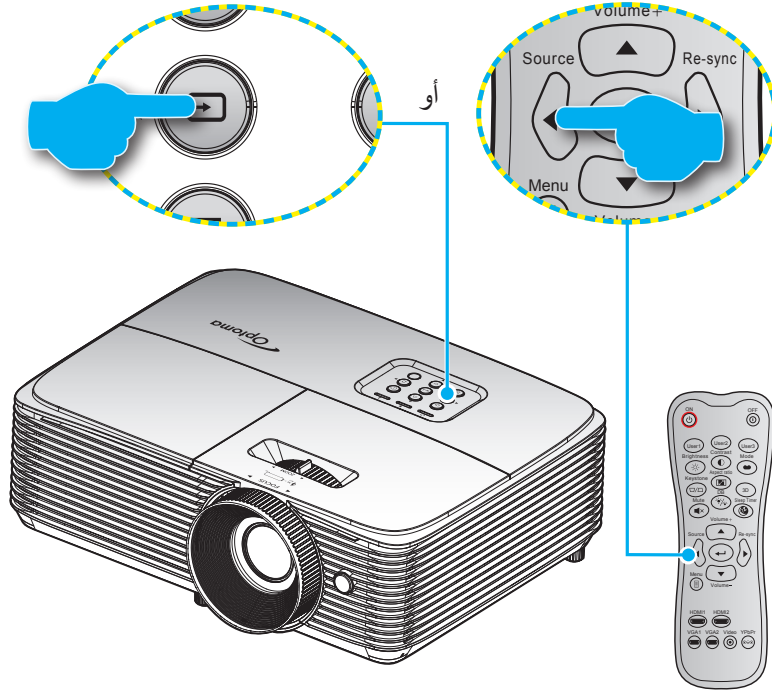











قم بتشغيل المصدر الموصل الذي تريد عرضه على الشاشة، مثل جهاز الكمبيوتر أو الكمبيوتر اللوحي أو مشغل الفيديو أو غير ذلك، وسوف يقوم جهاز العرض بتحديد المصدر تلقائيًا. في حالة توصيل عدة مصادر، اضغط على زر المصدر الموجود بلوحة مفاتيح جهاز العرض أو جهاز التحكم عن بعد لتحديد الدخل المرغوب.



استخدام جهاز العرض

تصفح القائمة والمميزات

يحتوي جهاز العرض على قوائم يتم عرضها على الشاشة بلغات متعددة والتي تسمح لك بإدخال التعديلات على الصورة وتغيير مجموعة متنوعة الإعدادات. مع ملاحظة أن جهاز العرض يقوم بتحديد المصدر تلقائياً.

- 1- لفتح قائمة التعليمات المعروضة على الشاشة اضغط على زر  الموجود في وحدة التحكم عن بعد أو في لوحة مفاتيح جهاز العرض.
- 2- عند ظهور قائمة المعلومات المعروضة على الشاشة، استخدم المفاتيح   لاختيار أي عنصر في القائمة الرئيسية. في حالة الاختيار من صفحة معينة، اضغط على  أو مفتاح  للدخول على القائمة الفرعية.
- 3- استخدم مفاتيح   لتحديد العنصر المطلوب في القائمة الفرعية ثم اضغط على  أو مفتاح  لعرض مزيد من الإعدادات. واضبط الإعدادات باستخدام المفاتيح  .
- 4- حدد العنصر التالي المراد ضبطه في القائمة الفرعية واضبطه كما هو موضح آنفاً.
- 5- اضغط على  أو  للتأكيد، وسوف تعود الشاشة إلى القائمة الرئيسية.
- 6- للخروج، اضغط على  أو  مرة أخرى. وعندئذ يتم إغلاق قائمة المعلومات المعروضة على الشاشة ويقوم جهاز العرض بحفظ الإعدادات الجديدة تلقائياً.

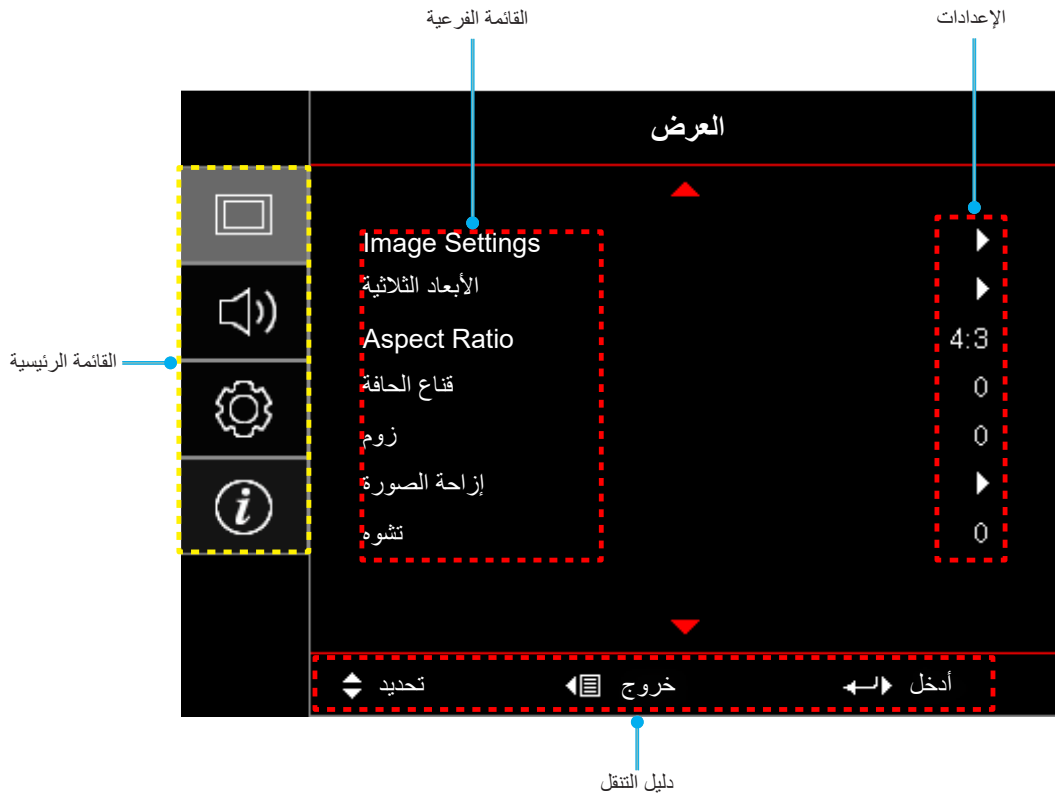

استخدام جهاز العرض

شجرة قائمة المعلومات المعروضة على الشاشة

القائمة الرئيسية	القائمة الفرعية	القائمة الفرعية ٢	القائمة الفرعية ٣	القائمة الفرعية ٤	القيم	
العرض	نمط العرض				سينما	
					فيلم	
					HDR	
					.HDR SIM	
					Vivid	
					لعبة	
					مرجع	
					ساطع	
					مخصص	
					الأبعاد الثلاثية	
					اليوم ISF	
					ليلة ISF	
	ISF 3D					
	لون الجدار					إطفاء [افتراضي]
						لوحة سوداء
						ضوء أصفر
						ضوء أخضر
						ضوء أزرق
						زهري
	Image Settings	المجال الديناميكي	HDR	HDR نمط صورة		رمادي
إطفاء						
التلقائي [افتراضي]						
ساطع						
قياسي [افتراضي]						
فيلم						
تفاصيل						
٥٠~٥٠٠						
٥٠~٥٠٠						
١٥~١						
إعدادات اللون	Gamma	HDR	BrilliantColor™	حرارة اللون	فيلم	
					فيديو	
					رسومات	
					قياسي (٢,٢)	
					١,٨	
					٢,٠	
					٢,٤	
					١٠~١	
					قياسي	
					البرودة معتدل او بارد	
فاتر						

استخدام جهاز العرض

القائمة الرئيسية	القائمة الفرعية	القائمة الفرعية ٢	القائمة الفرعية ٣	القائمة الفرعية ٤	القيم		
العرض	Image Settings	إعدادات اللون	تجانس الألوان	R [افتراضي]			
				G			
				B			
				C	اللون		
				Y			
				M			
				W			
				٥٠~٥٠٠ [افتراضي: ٠]	تدرج الألوان		
				٥٠~٥٠٠ [افتراضي: ٠]	التشبع		
				٥٠~٥٠٠ [افتراضي: ٠]	كسب		
				إلغاء [افتراضي]	إعادة الضبط		
				نعم			
					خروج		
				٥٠~٥٠٠	كسب الأحمر	تحييز/كسب RGB	إعدادات اللون
				٥٠~٥٠٠	كسب الأخضر		
				٥٠~٥٠٠	كسب الأزرق		
	٥٠~٥٠٠	انحياز الأحمر					
	٥٠~٥٠٠	انحياز الأخضر					
	٥٠~٥٠٠	انحياز الأزرق					
	إلغاء [افتراضي]	إعادة الضبط					
	نعم						
		خروج					
	التلقائي [افتراضي]	مدى اللون [ليس دخل HDMI]	مدى اللون [دخل HDMI]	Automatic	الإشارة		
	RGB						
	YUV						
	التلقائي [افتراضي]	مدى اللون [دخل HDMI]	مدى اللون [دخل HDMI]	Automatic	الإشارة		
	RGB (0~255)						
	RGB (16~235)						
	YUV	Automatic	الإشارة				
	إطفاء						
	تشغيل [افتراضي]	Automatic	الإشارة				
	٥٠ ~ ٥٠٠ (حسب الإشارة) [افتراضي: ٠]						
٣١~٠ (بناء على الإشارة) [الوضع الافتراضي: ٠]							
٥٠ ~ ٥٠٠ (حسب الإشارة) [افتراضي: ٠]							
٥٠ ~ ٥٠٠ (حسب الإشارة) [افتراضي: ٠]							
	تحسين الألعاب	الإشارة					
إطفاء [افتراضي]							
تشغيل							

استخدام جهاز العرض

القائمة الرئيسية	القائمة الفرعية	القائمة الفرعية ٢	القائمة الفرعية ٣	القائمة الفرعية ٤	القيم		
العرض	Image Settings	نمط الإضاءة			ساطع		
					ايكولوجي		
					Dynamic		
					الايكولوجية +		
	الأبعاد الثلاثية	وضع ثلاثي الأبعاد				إطفاء	
						تشغيل [افتراضي]	
		تقنية ثلاثية الأبعاد					ارتباط DLP [افتراضي]
							مزامنة ثلاثية الأبعاد
		3D->2D					الأبعاد الثلاثية [افتراضي]
							L
							R
							التلقائي [افتراضي]
		النمط 3D					جنبًا إلى جنب
							Top and Bottom
							Frame Sequential
							تجميع الإطارات
	إعادة الضبط					تشغيل	
						إطفاء [افتراضي]	
						إلغاء [افتراضي]	
						نعم	
Aspect Ratio					٣:٤		
					٩:١٦		
					LBX		
					أصلية		
					التلقائي		
					قناع الحافة		
إزالة الصورة					١٠٠~١٠٠ [افتراضي: ٠]		
					٢٥~٥٠ [افتراضي: ٠]		
تشوه					١٠٠~١٠٠ [افتراضي: ٠]		
					١٠٠~١٠٠ [افتراضي: ٠]		
الصوت	كتم الصوت				إطفاء [افتراضي]		
					تشغيل		
	إدخال الصوت					١٠٠ [افتراضي: ٥]	
						سمعي ١	
	HDMI1					سمعي ٢	
						افتراضي [افتراضي]	
						سمعي ١	
						سمعي ٢	
	HDMI2/MHL					افتراضي [افتراضي]	
						سمعي ١	
VGA					سمعي ١		
					سمعي ٢		

استخدام جهاز العرض

القائمة الرئيسية	القائمة الفرعية	القائمة الفرعية ٢	القائمة الفرعية ٣	القائمة الفرعية ٤	القيم
عرض					الأمامي  [افتراضي]
					Rear 
					سقف - علوي 
					خلف - علوي 
إعداد المصباح		إعادة ضبط المصباح			إطفاء
					منبه المصباح
					تشغيل [افتراضي]
					إلغاء [افتراضي]
Filter Settings		مرشح تذكير			نعم
					إعادة استخدام المرشح
					Optional Filter Installed
					ساعات استخدام المرشح
					نعم
					لا
					إطفاء
					300hr
					500hr [افتراضي]
					800hr
					1000hr
					إعادة ترشيح
نعم					
إعداد		إعادة ترشيح			إطفاء [افتراضي]
					تشغيل مباشر
					تشغيل الإشارة
					تشغيل
					إطفاء [افتراضي]
					تشغيل
					إيقاف آلي (دقيقة)
					موقت النوم (دقيقة)
					موقت النوم (دقيقة)
					تشغيل دائم
					تشغيل
					استئناف سريع
Power Settings		وضع الطاقة (استعداد)			١٨٠٠٠ (زيادات بمعدل ٥ دقائق) [الوضع الافتراضي: ٢٠]
					٩٩٠٠٠ (زيادات بمعدل ٣٠ دقيقة) [الوضع الافتراضي: ٠]
					لا [افتراضي]
					نعم
					إطفاء [افتراضي]
					تشغيل
USB Power					نشط
					إطفاء [افتراضي]
					تشغيل
					التلقائي
الأمان					إطفاء
					تشغيل
					الأمان
					موقت الأمان
					شهر
					يوم
تغيير كلمة السر					ساعة

استخدام جهاز العرض

القائمة الرئيسية	القائمة الفرعية	القائمة الفرعية ٢	القائمة الفرعية ٣	القائمة الفرعية ٤	القيم	
إعداد	HDMI Link Settings	HDMI Link			إطفاء	
					تشغيل	
		شامل لعروض التلفزيون			لا	
					نعم	
		Power On Link			متبادل	
					PJ->Device	
	Power Off Link			Device->PJ		
				إطفاء		
	نموذج الاختبار					تشغيل
						شبكة خضراء
						شبكة أرجوانية
						شبكة بيضاء
					أبيض	
					إطفاء	
إعدادات البعد [حسب وحدة التحكم من بعد]	وظيفة IR				تشغيل	
					إطفاء	
	مستخدم ١					HDMI2
						نموذج الاختبار
						الإضاءة
						التباين
						مؤقت النوم
						تجانس الألوان
						حرارة اللون
						Gamma
						عرض
						إعداد المصباح
						زوم
						تجميد
	مستخدم ٢					MHL
						HDMI2
						نموذج الاختبار
						الإضاءة
						التباين
						مؤقت النوم
						تجانس الألوان
						حرارة اللون
						Gamma
						عرض
					إعداد المصباح	
					زوم	
				تجميد		
				MHL		

استخدام جهاز العرض

القائمة الرئيسية	القائمة الفرعية	القائمة الفرعية ٢	القائمة الفرعية ٣	القائمة الفرعية ٤	القيم
إعدادات البعد [حسب وحدة التحكم من بعد]	مستخدم ٣				HDMI2
					نموذج الاختبار
					الإضاءة
					التباين
					مؤقت النوم
					تجانس الألوان
					حرارة اللون
					Gamma
					عرض
					إعداد المصباح
					زوم
					تجميد
					MHL
					٩٩~٠٠
إعداد	اللغة				رقم الجهاز
					English [افتراضي]
					Deutsch
					Français
					Italiano
					Español
					Português
					Polski
					Nederlands
					Svenska
					Norsk/Dansk
					Suomi
					ελληνικά
					繁體中文
					简体中文
					日本語
					한국어
					Русский
					Magyar
					Čeština
					عربي
					ไทย
					Türkçe
					فارسی
Tiếng Việt					
Bahasa Indonesia					
Română					
Slovenčina					

استخدام جهاز العرض

القائمة الرئيسية	القائمة الفرعية	القائمة الفرعية ٢	القائمة الفرعية ٣	القائمة الفرعية ٤	القيم	
إعداد	Menu Settings	موضع القائمة	علوي أيسر 			
			علوي يمين 			
			وسط  [افتراضي]			
			سفلي أيسر 			
			سفلي يمين 			
	Menu Timer	مصدر تلقائي	إطفاء			
			٥ ثانية			
			١٠ ثانية [افتراضي]			
	مصدر الدخل	مصدر تلقائي	إطفاء [افتراضي]			
			تشغيل			
			HDMI1			
	اسم الدخول	مصدر الدخل	HDMI2/MHL			
			VGA			
			افتراضي [افتراضي]			
		HDMI1	اسم الدخول	تعريف		
				افتراضي [افتراضي]		
				تعريف		
		HDMI2/MHL	اسم الدخول	افتراضي [افتراضي]		
				تعريف		
				افتراضي [افتراضي]		
VGA	اسم الدخول	تعريف				
		إطفاء [افتراضي]				
		تشغيل				
تبريد عالي	تبريد عالي	إطفاء [افتراضي]				
		تشغيل				
Display Mode Lock	Display Mode Lock	إطفاء [افتراضي]				
		تشغيل				
قفل لوحة المفاتيح	قفل لوحة المفاتيح	إطفاء [افتراضي]				
		تشغيل				
إخفاء المعلومات	إخفاء المعلومات	إطفاء [افتراضي]				
		تشغيل				
الشعار	الشعار	افتراضي [افتراضي]				
		محايد				
		مخصص				
لون الخلفية	لون الخلفية	بلا [افتراضي للفيديو]				
		أزرق [افتراضي لنموذج البيانات/Pro-AV]				
		أحمر				
		أخضر				
		رمادي				
		الشعار				
إعادة الضبط	Reset OSD	إلغاء [افتراضي]				
		نعم				
	Reset to Default	إلغاء [افتراضي]				
		نعم				

استخدام جهاز العرض

القائمة الرئيسية	القائمة الفرعية	القائمة الفرعية ٢	القائمة الفرعية ٣	القائمة الفرعية ٤	القيم	
معلومات	Regulatory					
	الرقم التسلسلي					
	مصدر					
	دقة الوضع				٠٠x٠٠	
	Refresh Rate				xx هرتز	
	نمط العرض					
	وضع الطاقة(استعداد)					
	عمر المصباح	ساطع				hr 0
		ايكولوجي				hr 0
		Dynamic				hr 0
		الايكولوجية + الإجمالي				hr 0
	نمط الإضاءة					
	إصدار البرنامج الثابت	النظام				
		MCU				

استخدام جهاز العرض

قائمة عرض

قائمة إعدادات الصورة المعروضة

نمط العرض

هناك العديد من إعدادات المصنع مسبقاً الضبط التي تم تحسينها لتناسب أنواعاً متعددة من الصور.

- **سينما:** توفير أفضل ألوان أثناء مشاهدة الأفلام.
 - **فيلم:** يحدد لعرض إعدادات اللون الأنقى لإعداد مسرح منزلي.
 - **HDR:** يفك شفرة محتوى المدى الديناميكي العالي ويعرضه وذلك في اللون الأبيض الأكثر سطوعاً واللون الأسود الأكثر قتامة والألوان السينمائية باستخدام سلسلة الألوان REC.2020، وسيتم تمكين هذا الوضع تلقائياً إذا تم تعيين HDR على وضع ON (ويتم إرسال محتوى HDR إلى جهاز العرض - من 4 ك UHD Blu-ray و 1080p/4 ك UHD ألعاب HDR ومقاطع فيديو 4 ك UHD) أثناء نشاط وضع HDR لا يمكن تحديد أوضاع العرض الأخرى (السينما أو المرجع، وما إلى ذلك) حيث يوفر HDR ألوان عالية الدقة تتجاوز في دقتها أداء ألوان أوضاع العرض الأخرى.
 - **HDR SIM:** تعزيز محتوى غير HDR باستخدام النطاق الديناميكي العالي المحاكي (HDR). اختر هذا الوضع لتحسين الجاما والتباين وتشبع اللون لمحتوى غير HDR (بث/كبل تليفزيون 720p و 1080p، بلو راي، ألعاب غير HDR، وغيرها). يمكن استخدام هذا الوضع فقط مع محتوى غير HDR.
 - **Vivid:** يعمل هذا الوضع على توازن سطوع وتشبع اللون. حدّد هذا الوضع لتشغيل الألعاب.
 - **لعبة:** حدّد هذا الوضع لزيادة مستوى السطوع ووقت الاستجابة للاستمتاع بألعاب الفيديو.
 - **مرجع:** الغرض من هذا الوضع هو نسخ الصورة بنفس الطريقة التي يريد بها مخرج الفيلم، لأقرب درجة ممكنة، وتتم تهيئة إعدادات اللون وحرارة اللون والسطوع والتباين وإعدادات جاما حسب مستويات المرجع القياسية. حدّد هذا الوضع لمشاهدة فيديو.
 - **ساطع:** أقصى مستوى سطوع من دخل الكمبيوتر الشخصي.
 - **مخصص:** حفظ إعدادات المستخدم.
 - **الأبعاد الثلاثية:** لتجربة التأثير ثلاثي الأبعاد، تحتاج إلى نظارة ثلاثية الأبعاد. تحقق من اشمال جهاز الكمبيوتر/الجهاز المحمول على بطاقة رسومات مخزنة رباعية بإخراج إشارة 120 هرتز مع تثبيت مشغل ثلاثي الأبعاد.
 - **اليوم ISF:** يتم تحسين الصورة باستخدام وضع "اليوم ISF" لمعايرته بشكل مثالي والحصول على صور عالية الجودة.
 - **ليلة ISF:** يتم تحسين الصورة باستخدام وضع "ليلة ISF" لمعايرته بشكل مثالي والحصول على صور عالية الجودة.
 - **ISF 3D:** يتم تحسين الصورة باستخدام وضع ISF 3D لمعايرته بشكل مثالي والحصول على صور عالية الجودة.
- ملاحظة:** للوصول إلى أوضاع العرض النهارية والليلية لـ ISF ومعايرتها يرجى الاتصال بالموزع المحلي.

لون الجدار

تُستخدم هذه الوظيفة للحصول على صورة شاشة محسنة لغلّاف الحائط. حدد من بين إطفاء ولوحة سوداء وضوء أصفر وضوء أخضر وضوء أزرق وزهري ورمادي.

المجال الديناميكي

بهيئ إعداد High Dynamic Range (HDR) وتأثيره عند تشغيل فيديو من خلال مشغلات بلو-راي وأجهزة بث بسعة 4K.

ملاحظة: لا يدعم HDMI2 VGA النطاق الديناميكي.

HDR <

- **إطفاء:** يوقف تشغيل معالجة HDR. عند التعيين على إطفاء لن يقوم جهاز العرض بفك تشفير محتوى HDR.
- **التلقائي:** يكتشف إشارة HDR تلقائياً.

استخدام جهاز العرض

◀ نمط صورة HDR

- **ساطع:** اختر هذا الوضع لمزيد من الألوان المشبعة الأكثر سطوعًا.
- **قياسي:** اختر هذا الوضع للألوان ذات المظهر الطبيعي مع توازن الألوان الدافئة والهادئة.
- **فيلم:** اختر هذا الوضع لتحسين التفاصيل ووضوح الصورة.
- **تفاصيل:** تأتي الإشارة من تحويل OETF لتحقيق أفضل مطابقة للألوان.

الإضاءة

ضبط سطوع الصورة.

التباين

يتحكم مستوى التباين في درجة الاختلاف بين أكثر أجزاء الصورة سطوعًا وإعتامًا،

حدة اللون

يتيح ضبط حدة الألوان في الصورة.

Gamma

قم بإعداد نوع منحني غاما، بعد الانتهاء من الإعداد الأولي والضبط الدقيق، استخدم خطوات ضبط الغاما لتحسين إخراج الصورة.

- **فيلم:** للعرض بنظام المسرح المنزلي.
- **فيديو:** للوصول إلى مصدر الفيديو أو التلفزيون.
- **رسومات:** لمصدر الكمبيوتر الشخصي/الصورة فوتوغرافية.
- **(٢, ٢) قياسي:** للإعداد القياسي.
- **٨, ٠ / ٢, ٤ / ٢, ٤:** لمصدر الكمبيوتر الشخصي/صورة فوتوغرافية معينة.

ملاحظة: إذا تم ضبط الإعداد **نمط العرض على HDR** فيمكن للمستخدم تحديد **HDR** لإعداد **Gamma** فقط.

إعدادات اللون

تهيئة إعدادات اللون.

- **BrilliantColor™:** يستخدم هذا العنصر القابل للضبط أسلوبًا جديدًا لمعالجة الألوان وإدخال تحسينات لضمان درجة سطوع أعلى وتوفير ألوان واقعية وأكثر حيوية في الصورة.
- **حرارة اللون:** تحديد درجة حرارة اللون من بين قياسي أو البرودة معتدل أو بارد أو فاتر.
- **تجانس الألوان:** تحديد الخيارات التالية:
 - اللون: ضبط مستوى اللون الأحمر (R) والأخضر (G) والأسود (B) وأزرق داكن (C) والأصفر (Y) وأحمر مزرق (M) والأبيض (W) للصورة.
 - تدرج الألوان: يضبط توازن اللونين الأحمر والأخضر.
 - التشبع: يضبط صورة الفيديو من اللونين الأبيض والأسود إلى صورة ذات ألوان كاملة التشبع.
 - كسب: ضبط سطوع الصورة.
 - إعادة الضبط: استعادة إعدادات المصنع الافتراضية لتجانس الألوان.
 - خروج: الخروج من قائمة "تجانس الألوان".
- **تحيز/كسب RGB:** يتيح هذا الإعداد إمكانية تهيئة سطوع (كسب) وتباين (تحيز) الصورة.
 - إعادة الضبط: استعادة إعدادات المصنع الافتراضية على تحيز/كسب RGB.
 - خروج: الخروج من قائمة "تحيز/كسب RGB".
- **مدى اللون (دخول غير HDMI فقط):** اختر نوع مصفوفة ألوان مناسب مما يلي: التلقائي، RGB، أو YUV.
- **مدى اللون (دخول HDMI فقط):** اختر نوع مصفوفة ألوان مناسب مما يلي: التلقائي و (0~255) RGB و (16~235) RGB و YUV.

استخدام جهاز العرض

الإشارة

ضبط خيارات الإشارة.

- **Automatic:** تهيئة الإشارة تلقائيًا (تظهر عناصر التردد والطور باللون الرمادي). إذا تم تعطيل الوضع التلقائي، سوف تظهر عناصر التردد والطور لضبط الإعدادات وحفظها.
- **تردد:** قم بتغيير تكرار بيانات العرض كي تتلاءم مع تكرار بطاقة الرسومات الموجودة في جهاز الكمبيوتر الخاص بك. لا تستخدم هذه الوظيفة إلا إذا ظهرت الصورة مرتعشة بشكل رأسي.
- **طور:** نتيج هذه الخاصية تحقيق التزامن بين توقيت العرض وبطاقة الرسوم. إذا ظهرت الصورة وكأنها غير مستقرة أو مرتعشة، فاستخدم هذه الوظيفة لضبطها.
- **موقع أفقي:** ضبط الوضع الأفقي للصورة.
- **موقع عمودي:** ضبط الوضع الرأسي للصورة.
- **خروج:** الخروج من قائمة "الإشارة".

ملاحظة: تتوفر هذه القائمة فقط إذا كان مصدر الدخل *RGB/Component*.

تحسين الألعاب

يتم تشغيل هذه الميزة لتقليل أوقات الاستجابة (زمن وصول الدخل) أثناء اللعب إلى ١٦ مللي ثانية و ٨,٤ مللي ثانية.

ملاحظة: ١٦ مللي ثانية لـ *1080p* عند ٦٠ هرتز و ٨,٤ مللي ثانية لـ *1080p* عند ١٢٠ هرتز.

نمط الإضاءة

ضبط إعدادات وضع السطوع مع أجهزة العرض المزودة بمصباح.

- **ساطع:** اختر "ساطع" لزيادة مستوى السطوع.
- **ايكولوجي:** اختر "ايكولوجي" لإعتماد مصباح جهاز العرض إذ يسهم ذلك في تخفيف استهلاك الطاقة وإطالة عمر المصباح.
- **Dynamic:** اختر "Dynamic" لتخفيض طاقة مصباح جهاز العرض، وهو ما يعتمد على مستوى إضاءة المحتوى كما يضبط استهلاك طاقة المصباح بين ١٠٠٪ و ٣٠٪ بشكل ديناميكي. سيتم تمديد عمر المصباح.
- **الايكولوجية+:** عند تنشيط الايكولوجية + الوضع يتم تلقائيًا اكتشاف مستوى سطوع المحتوى من أجل تقليل استهلاك طاقة اللبنة بشكل كبير (يصل إلى ٧٠٪) أثناء فترات عدم النشاط.

إعادة الضبط

استعادة إعدادات المصنع الافتراضية لإعدادات الألوان.

قائمة العرض ثلاثي الأبعاد

وضع ثلاثي الأبعاد

استخدم هذا الخيار لإيقاف أو تشغيل الوظيفة ثلاثية الأبعاد.

- **إطفاء:** حدّد "إطفاء" لإيقاف تشغيل الوضع ثلاثي الأبعاد.
- **تشغيل:** حدّد "تشغيل" لتشغيل الوضع ثلاثي الأبعاد.

تقنية ثلاثية الأبعاد

استخدم هذا الخيار لتحديد التقنية ثلاثية الأبعاد.

- **ارتباط DLP:** حدد هذا الخيار لاستخدام الإعدادات المحسنة لنظارات DLP ثلاثية الأبعاد.
- **مزامنة ثلاثية الأبعاد:** حدّد هذا الخيار لاستخدام الإعدادات المحسنة للنظارات ثلاثية الأبعاد المستقطبة أو RF أو IR.

استخدام جهاز العرض

3D->2D

استخدم هذا الخيار لتحديد كيفية ظهور المحتويات ثلاثية الأبعاد على الشاشة.

- الأبعاد الثلاثية: عرض إشارة ثلاثية الأبعاد.
- L (يسار): عرض الإطار الأيسر لمحتوى ثلاثي الأبعاد.
- R (يمين): عرض الإطار الأيمن لمحتوى ثلاثي الأبعاد.

ملاحظة: عند تغيير مصدر الدخل من الوضع 3D إلى 2D تأكد من تعيين إعداد وضع ثلاثي الأبعاد على إطفاء. وإلا سيظهر مصدر الدخل 2D الصورة مشوهة (صورة مزدوجة).

النمط 3D

يستخدم هذا الخيار لتحديد المحتوى المناسب لتنسيق ثلاثي الأبعاد.

- التلقائي: عند الكشف عن إشارة تحديد ثلاثية الأبعاد، يتم اختيار الصيغة ثلاثية الأبعاد تلقائيًا.
- جنبًا إلى جنب: عرض إشارة ثلاثية الأبعاد في النمط "جنبًا إلى جنب".
- Top and Bottom: عرض إشارة ثلاثية الأبعاد في تنسيق "Top and Bottom".
- Frame Sequential: عرض إشارة ثلاثية الأبعاد في تنسيق "Frame Sequential".
- تجميع الإطارات: عرض إشارة ثلاثية الأبعاد في تنسيق "تجميع الإطارات".

عكس تزامن 3 بعد

يستخدم هذا الخيار لتمكين/تعطيل وظيفة عكس مزامنة ثلاثي الأبعاد.

إعادة الضبط

استعادة إعدادات المصنع الافتراضية لإعدادات الوضع ثلاثي الأبعاد.

- إلغاء: قم بالتحديد لإلغاء إعادة التعيين.
- نعم: قم بالتحديد لاستعادة إعدادات المصنع الافتراضية للوضع ثلاثي الأبعاد.

عرض قائمة نسبة العرض إلى الارتفاع

Aspect Ratio

حدد نسبة عرض الصورة المعروضة إلى ارتفاعها من بين الخيارات التالية:

- ٣:٤: يناسب هذا النسق مصادر الدخل ٣:٤.
- ٩:١٦: يناسب هذا النسق مصادر الدخل ٩:١٦، مثل أجهزة التلفزيون عالي الدقة ومشغلات أقراص DVD المطورة لتناسب الشاشات التلفزيونية العريضة.
- LBX: يعمل هذا التنسيق مع المصادر التي لا تظهر صورها بنسبة عرض إلى ارتفاع ٩×١٦ ومع تلك التي بتنسيق مربع الأحرف، وفي حالة استخدام عدسات خارجية ٩×١٦ لعرض صورة بنسبة عرض إلى ارتفاع ١:٢,٣٥ باستخدام دقة كاملة.
- أصلية: يعرض هذا التنسيق الصورة الأصلية دون أي تعديل في حجمها.
- التلقائي: يتيح اختيار نمط العرض المناسب تلقائيًا.

جدول تغيير حجم 1080p

جهاز كمبيوتر	720p	1080i/p	576i/p	480i/p	شاشة ٩:١٦
				ضبط المقاس على ١٠٨٠×١٤٤٠.	٣×٤
				ضبط المقاس على ١٠٨٠×١٩٢٠.	٩×١٦
				ضبط المقاس على ١٤٤٠×١٩٢٠، ثم عرض الصورة المركزية مقاس ١٠٨٠×١٩٢٠ على الشاشة.	LBX
				- ١:١ رسم خرائط مركزية.	أصلية
				- لن يتم تغيير الحجم، وسوف يتم عرض الصورة بدقة تعتمد على مصدر الدخل.	

استخدام جهاز العرض

عرض قائمة قناع الحافة

قناع الحافة

استخدم هذه الوظيفة في إزالة تشويش ترميز الفيديو الموجودة على حافة مصدر إشارة الفيديو.

عرض قائمة العرض

زوم

تستخدم هذه الخاصية في تصغير أو تكبير حجم الصورة على شاشة الإسقاط.

عرض قائمة إزاحة الصور

إزاحة الصورة

تغيير وضع الصورة المعروضة أفقيًا (أفقي) أو رأسيًا (عمودي).

عرض قائمة التشوه

تشوه

اضبط تشوه الصورة الناتج عن إمالة جهاز العرض.

قائمة الصوت

قائمة كتم الصوت

كتم الصوت

استخدم هذا الخيار لإيقاف الصوت بشكل مؤقت.

- إطفاء: اختر "إطفاء" (إيقاف تشغيل) لإيقاف كتم الصوت.
- تشغيل: اختر "تشغيل" لتشغيل كتم الصوت.

ملاحظة:

- "تؤثر وظيفة "كتم الصوت" على مستوى صوت السماع الداخلية والخارجية.
- عند توصيل سماعة خارجية، يتم كتم صوت السماع الداخلية تلقائيًا.

قائمة مستوى الصوت

صوت

اضبط مستوى الصوت.

قائمة دخل الصوت

إدخال الصوت

حدد منفذ دخل الصوت لمصادر الفيديو كما يلي:

- HDMI1: سمعي ١, سمعي ٢, أو افتراضي.
- HDMI2/MHL: سمعي ١, سمعي ٢, أو افتراضي.
- VGA: سمعي ١ و سمعي ٢.

استخدام جهاز العرض

قائمة الإعداد

إعداد قائمة العرض

عرض

حدد العرض المفضل من بين العرض الأمامي والخلفي والسقف العلوي والخلفي العلوي.

إعداد قائمة إعدادات المصباح

منبه المصباح

اختر هذه الوظيفة لعرض رسالة التحذير أو إخفائها عند ظهور رسالة استبدال المصباح. إذ تظهر تلك الرسالة قبل الموعد المقترح لاستبدال المصباح بـ ٣٠ ساعة.

إعادة ضبط المصباح

يعيد تعيين عداد ساعات المصباح بعد استبداله.

إعداد قائمة إعدادات المرشح

ساعات استخدام المرشح

عرض وقت المرشح.

Optional Filter Installed

ضبط إعداد رسالة الإنذار.

- نعم: عرض رسالة تحذير بعد مضي ٥٠٠ ساعة من الاستخدام.
- **ملاحظة:** لا تظهر خيارات "ساعات استخدام المرشح / مرشح تذكير / إعادة ترشيح" إلا في حالة ضبط "Optional Filter Installed" على "نعم".
- لا: إطفاء رسالة التحذير.

مرشح تذكير

اختر هذه الوظيفة لعرض رسالة التحذير أو إخفائها عند ظهور رسالة استبدال المرشح. تتضمن الخيارات المتاحة إطفاء و300hr و500hr و800hr و1000hr.

إعادة ترشيح

يعيد تعيين عداد مرشح الغبار بعد استبداله أو تنظيفه.

إعداد قائمة إعدادات الطاقة

تشغيل مباشر

اختر "تشغيل" لتنشيط وضع التشغيل المباشر. يتم تشغيل جهاز العرض تلقائيًا عند توصيله بمصدر التيار الكهربائي دون الحاجة إلى الضغط على مفتاح الطاقة الموجود بلوحة المفاتيح أو وحدة التحكم عن بعد.

تشغيل الإشارة

اختر "تشغيل" لتنشيط وضع طاقة الإشارة. يعمل جهاز العرض تلقائيًا عند اكتشاف إشارة، بدون الضغط على مفتاح الطاقة الموجود بلوحة مفاتيح جهاز العرض أو وحدة التحكم عن بعد.

ملاحظة: إذا تم تشغيل الخيار "تشغيل الإشارة" (تشغيل طاقة الإشارة) على الوضع "تشغيل" (تشغيل) فإن استهلاك طاقة جهاز العرض في وضع الاستعداد سيكون أكثر من ٣ وات.

إيقاف آلي (دقيقة)

ضبط الفاصل الزمني لموقت العد التنازلي. حيث يبدأ تشغيل موقت العد التنازلي في حالة عدم استقبال جهاز العرض لأية إشارات. ويتم إيقاف تشغيل الجهاز تلقائيًا عند الانتهاء من العد (في دقائق).

استخدام جهاز العرض

مؤقت النوم (دقيقة)

تهيئة مؤقت السكن.

- **مؤقت النوم (دقيقة):** ضبط الفاصل الزمني لموقت العد التنازلي. ويبدأ تشغيل مؤقت العد التنازلي، بغض النظر عن استقبال أو عدم استقبال جهاز العرض لأية إشارات. ويتم إيقاف تشغيل الجهاز تلقائيًا عند الانتهاء من العد (في دقائق).
- **ملاحظة:** يتم إعادة تعيين "مؤقت النوم" في كل مرة يتم فيها إيقاف جهاز العرض.
- تشغيل دائم: قم بالتحقق من تشغيل مؤقت النوم دائمًا.

استئناف سريع

ضبط إعداد الاستئناف السريع.

- **إطفاء:** سوف تبدأ المروحة في تبريد الجهاز بعد ١٠ ثوانٍ عندما يقوم المستخدم بإطفاء جهاز العرض.
- **تشغيل:** إذا تم إطفاء جهاز العرض عن غير قصد، تتيح هذه الميزة لجهاز العرض أن يعمل فورًا مرة أخرى، وذلك إذا تم اختيارها في غضون ١٠٠ ثانية.

وضع الطاقة (استعداد)

ضبط إعداد وضع الطاقة.

- **نشط:** اختر "نشط" للعودة إلى وضع الاستعداد العادي.
- **ايكولوجي:** اختر "ايكولوجي" لحفظ معدل تبديد الطاقة بدرجة أكبر من ٠,٥ وات.
- **ملاحظة:** سوف تعمل المراوح في وضع السكن في حالة تمكين "تشغيل الإشارة".

USB Power

ضبط إعدادات طاقة USB.

- **إطفاء:** وظيفة طاقة USB على وضع إيقاف التشغيل.
- **تشغيل:** يتم تشغيل جهاز العرض دائمًا بواسطة مصدر طاقة USB.
- **التلقائي:** يتم تشغيل جهاز العرض تلقائيًا بواسطة مصدر طاقة USB.

إعداد قائمة الأمان

الأمان

تمكين هذه الوظيفة لطلب كلمة المرور قبل استخدام جهاز العرض.

- **إطفاء:** اختر "إطفاء" لتتمكن من تشغيل الجهاز بدون التحقق من كلمة السر.
- **تشغيل:** اختر "تشغيل" لاستخدام التحقق الأمني عند تشغيل جهاز العرض.

مؤقت الأمان

يتيح إمكانية تحديد وظيفة الفترة الزمنية (شهر/يوم/ساعة) لتعيين عدد ساعات استخدام جهاز العرض. وبمجرد انقضاء هذه الفترة الزمنية، سوف يتم مطالبتك بإدخال كلمة المرور مرة أخرى.

تغيير كلمة السر

يستخدم في تعيين أو تعديل كلمة المرور التي تطلب منك عند تشغيل جهاز العرض.

استخدام جهاز العرض

إعداد قائمة إعدادات رابط HDMI

ملاحظة:

- عند توصيل أجهزة متوافقة مع **HDMI CEC** بجهاز العرض باستخدام كبلات **HDMI**، يمكنك التحكم فيها في نفس حالة تشغيل الطاقة أو إيقاف تشغيلها باستخدام خاصية التحكم في **HDMI Link** على المعلومات المعروضة على الشاشة بجهاز العرض، مما يتيح تشغيل الطاقة أو إيقاف تشغيلها لجهاز واحد أو أجهزة متعددة في مجموعة عن طريق خاصية **HDMI Link**، وقد يكون مشغل **DVD** في الوضع العادي متصلًا بجهاز عرض من خلال مكبر صوت أو نظام مسرح منزلي.

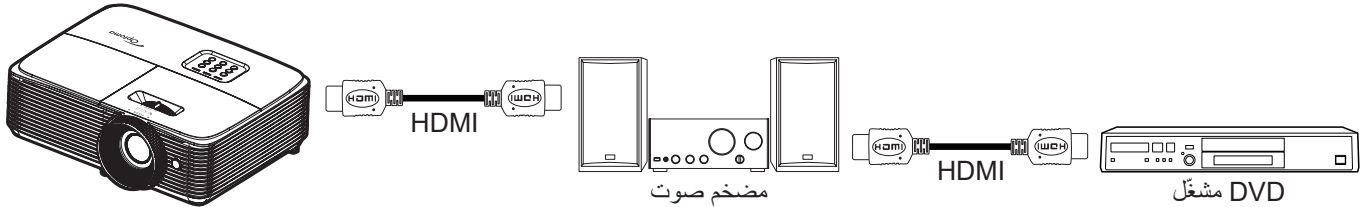

HDMI Link

تفعيل/تعطيل خاصية **HDMI Link**. لن تكون خيارات شامل لعروض التلفزيون و **power on link** و **power off link** متاحة إلا إذا تم ضبط هذا الإعداد على "تشغيل".

شامل لعروض التلفزيون

ضبط هذه الخاصية على "نعم" إذا كنت تفضل إيقاف تشغيل كل من التلفزيون وجهاز العرض تلقائيًا في نفس الوقت. لمنع كلا الجهازين من التوقف في نفس الوقت، اضبط الإعداد على "لا".

Power On Link

أمر تشغيل **CEC**.

- متبادل: سيتم تشغيل كل من جهاز العرض وجهاز **CEC** في وقت واحد.
- **PJ->Device**: سيتم تشغيل جهاز **CEC** فقط بعد تشغيل جهاز العرض.
- **Device->PJ**: سيتم تشغيل جهاز العرض فقط بعد تشغيل جهاز **CEC**.

Power Off Link

يتم تمكين هذه الخاصية لإيقاف تشغيل كل من **HDMI Link** وجهاز العرض تلقائيًا في نفس الوقت.

إعداد قائمة نموذج الاختبار

نموذج الاختبار

تحديد نموذج الاختبار من بين الشبكة الخضراء أو الأرجوانية أو البيضاء، أو تعطيل هذه الخاصية (إيقاف تشغيلها).

إعداد قائمة إعدادات البعد

وظيفة IR

قم بضبط إعداد خاصية الأشعة تحت الحمراء

- تشغيل: اختر "تشغيل" وسيتم تشغيل جهاز العرض باستخدام وحدة التحكم عن بُعد من مستقبل الأشعة تحت الحمراء العلوي.
- إطفاء: اختر "إطفاء" ولن يتم تشغيل جهاز العرض باستخدام وحدة التحكم عن بُعد. وتحديد "إطفاء"، سيكون بمقدورك استخدام لوحة المفاتيح.

مستخدم 1 / مستخدم 2 / مستخدم 3

عيّن الوظيفة الافتراضية لمستخدم 1، مستخدم 2، أو مستخدم 3 بين **HDMI2**، نموذج الاختبار، الإضاءة، التباين، مؤقت النوم، تجانس الألوان، حرارة اللون، **Gamma**، عرض، إعداد المصباح، زوم، تجميد **MHL**.

استخدام جهاز العرض

إعداد قائمة رقم تعريف جهاز العرض

رقم الجهاز

يمكن ضبط رقم التعريف من خلال القائمة (يتراوح من ٠ إلى ٩٩)، كما يتيح هذه الوظيفة للمستخدم إمكانية التحكم في جهاز عرض فردي من خلال استخدام أمر RS232.

إعداد قائمة الخيارات

اللغة

تحديد قائمة المعلومات المعروضة على الشاشة متعددة اللغات من بين اللغات الإنجليزية والألمانية والفرنسية والإيطالية والإسبانية والبرتغالية والبولندية والهولندية والسويدية والنرويجية / الدانمركية والفنلندية واليونانية والصينية التقليدية والصينية المبسطة واليابانية والكورية والروسية والمجرية والتشيكوسلوفاكية والعربية والتايلاندية والتركية والفارسية والفيتنامية والإندونيسية والرومانية والسلوفاكية.

Menu Settings

تحديد موقع القائمة على الشاشة وتهيئة إعدادات مؤقت القائمة.

- **موضع القائمة:** تحديد موقع القائمة على شاشة العرض.
- **Menu Timer:** ضبط الفترة الزمنية التي تظل فيها قائمة العرض مرئية على الشاشة.

مصدر تلقائي

إذا قمت بتعيين هذا الخيار "تشغيل" وقمت بالضغط على الزر  الموجود في لوحة مفاتيح جهاز العرض أو زر المصدر في وحدة التحكم عن بُعد فسيتم تحديد مصدر الدخل التالي المتاح تلقائيًا. عين "إطفاء" لتعطيل وظيفة المصدر التلقائي.

مصدر الدخل

حدّد مصدر الدخل من بين HDMI1 وHDMI2/MHL وVGA.

اسم الدخول

تستخدم هذه الخاصية لإعادة تسمية وظيفة الدخل لتسهيل عملية التعريف. تشمل الخيارات المتاحة HDMI1 وHDMI2/MHL وVGA.

تبريد عالي

عند تحديد "تشغيل" تزداد سرعة دوران المراوح، تعتبر هذه الميزة مفيدة في المناطق عالية الارتفاع حيث يكون الهواء ضعيفًا.

Display Mode Lock

اختر "تشغيل" أو "إطفاء" لفتح أو قفل إعدادات ضبط وضع الصورة.

قفل لوحة المفاتيح

عندما تكون خاصية قفل لوحة المفاتيح "تشغيل" يتم قفل لوحة المفاتيح. على الرغم من ذلك، يتم تشغيل جهاز العرض عن طريق وحدة التحكم عن بُعد. وبتحديد "إطفاء"، سيكون بمقدورك إعادة استخدام لوحة المفاتيح.

إخفاء المعلومات

قم بتمكين هذه الخاصية لإخفاء رسالة المعلومات.

- **إطفاء:** اختر "إطفاء/إيقاف تشغيل" لعرض رسالة "بحث".
- **تشغيل:** اختر "تشغيل" لإخفاء رسائل المعلومات.

الشعار

استخدم هذه الوظيفة لضبط شاشة بدء التشغيل المطلوبة. وفي حال إجراء أي تغييرات، يبدأ سربانها في المرة التالية لتشغيل جهاز العرض.

- **افتراضي:** شاشة بدء التشغيل الافتراضي.
- **محايد:** لا يتم عرض الشعار على شاشة بدء التشغيل.
- **مخصص:** استخدام الصورة المخزنة كشاشة بدء التشغيل.

لون الخلفية

استخدم هذه الوظيفة لعرض الشاشة باللون الأزرق أو الأحمر أو الأخضر أو الرمادي أو بدون ألوان أو شاشة شعار في حالة عدم توفر أي إشارة.

ملاحظة: إذا تم ضبط لون الخلفية على "بلا" فسيكون لون الخلفية أسود.

استخدام جهاز العرض

قائمة إعادة تعيين الإعداد

Reset OSD

عد إلى إعدادات المصنع الافتراضية لإعدادات القائمة المعروضة على الشاشة.

Reset to Default

استعادة إعدادات المصنع الافتراضية لإعدادات قائمة الإعداد.

قائمة المعلومات

قائمة المعلومات

عرض معلومات جهاز العرض كما هو موضح أدناه:

- Regulatory
- الرقم التسلسلي
- مصدر
- دقة الوضوح
- Refresh Rate
- نمط العرض
- وضع الطاقة(استعداد)
- عمر المصباح
- نمط الإضاءة
- إصدار البرنامج الثابت

استبدال المصباح

يقوم جهاز العرض بالكشف تلقائيًا عن العمر الافتراضي للمبة، وعندما يوشك عمرها الافتراضي على الانتهاء، تظهر على الشاشة رسالة تحذيرية.

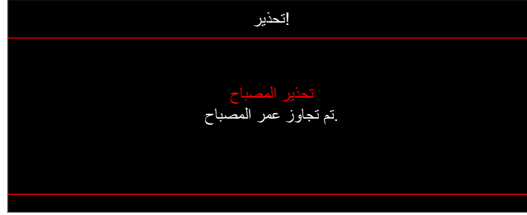

في حالة ظهور هذه الرسالة، يرجى الاتصال بالموزع المحلي أو بمركز الصيانة القريب منك لتغيير المبة في أقرب وقت ممكن. واحرص على ترك الجهاز لمدة 30 دقيقة على الأقل حتى يبرد قبل القيام بتغيير المبة.



تحذير! يرجى توخي الحذر عند فتح لوحة الوصول إلى المبة إذا كان جهاز العرض مثبتاً بالسقف، كما يوصى بارتداء نظارات الحماية عند استبدال المبة، متى كان الجهاز مركباً بالسقف. يرجى اتخاذ الاحتياطات اللازمة لمنع سقوط أي أجزاء غير محكمة الربط من الجهاز.



تحذير! حجرة المصباح ساخنة! اتركها تبرد قبل أن تقوم بتغيير المصباح!



تحذير! لتقليل احتمال تعرض الأشخاص للإصابة، احرص على عدم إسقاط وحدة المبة أو لمس الجزء الزجاجي منها، فقد تتحطم المبة وتتسبب في وقوع إصابات في حال سقوطها.



استبدال المصباح (تابع)

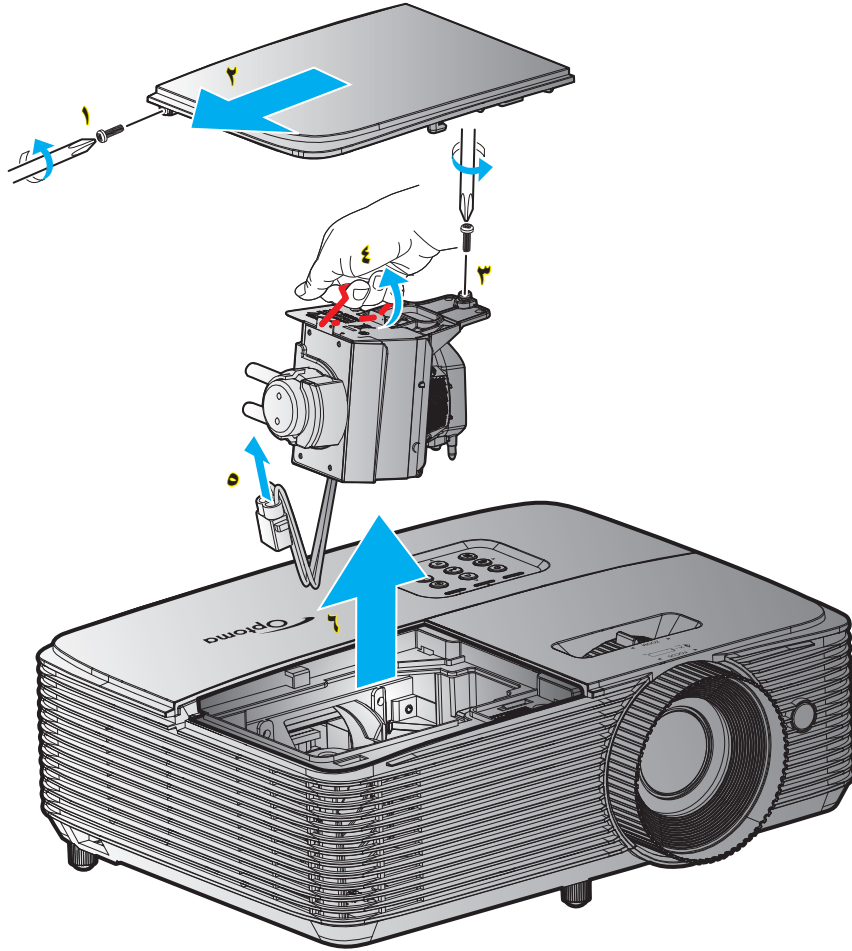

الإجراء:

- ١- أوقف تشغيل طاقة جهاز العرض بالضغط على زر "U" الموجود بوحدة التحكم عن بعد أو بلوحة مفاتيح جهاز العرض.
- ٢- اترك جهاز العرض لمدة ٣٠ دقيقة على الأقل حتى يبرد.
- ٣- افصل كبل الطاقة.
- ٤- فك المسمار الموجود بالغطاء. ١
- ٥- قم بفك الغطاء. ٢
- ٦- قم بفك مسمار وحدة المصباح. ٣
- ٧- ارفع يد المصباح. ٤
- ٨- إزالة سلك المصباح. ٥
- ٩- إزالة وحدة المصباح بعناية. ٦
- ١٠- لاستبدال وحدة الللمبة، قم بإجراء الخطوات السابقة لكن بترتيب عكسي.
- ١١- قم بتشغيل جهاز العرض وأعد ضبط مؤقت المصباح.
- ١٢- إعادة ضبط المصباح: (i) اضغط على "Menu" ← (ii) حدد "إعداد" ← (iii) حدد "إعداد المصباح" ← (iv) حدد "إعادة ضبط المصباح" ← (v) حدد "نعم".

ملاحظة:

- لا يمكن إزالة المسامير المثبتة لغطاء الللمبة كما لا يمكن إزالة الللمبة.
- لا يمكن تشغيل جهاز العرض في حالة عدم إعادة تركيب غطاء الللمبة بالجهاز.
- لا تلمس الجزء الزجاجي من الللمبة، فقد تتسبب زيوت اليد في إتلاف الللمبة. واستخدم قطعة قماش جافة لتنظيف وحدة الللمبة في حال تعرضها للمس بطريق الخطأ.

تركيب فلتر الغبار وتنظيفه

تركيب فلتر الغبار

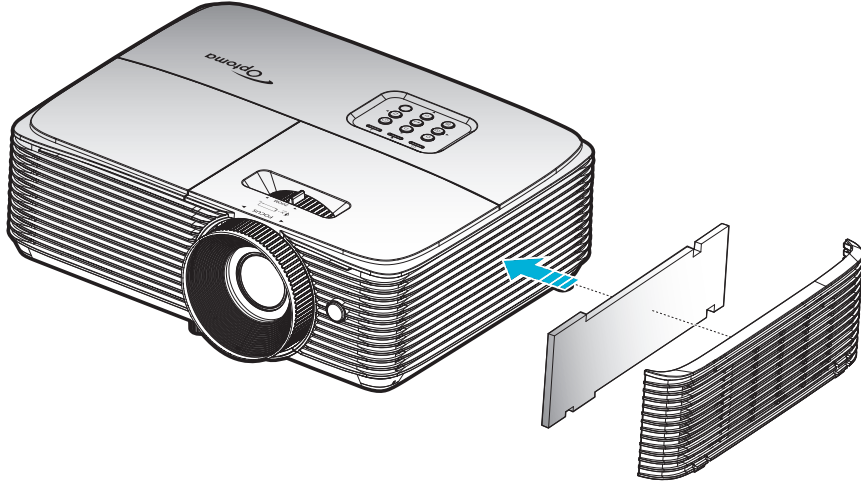

ملاحظة: فلتر الغبار مطلوبة/مرفقة فقط في مناطق محددة يوجد بها غبار كثيف.

تنظيف فلتر الغبار

نوصي بتنظيف مرشح الغبار كل ثلاثة شهور. وزيادة عدد مرات تنظيفه في حالة استخدام جهاز العرض في بيئة متربة.

الإجراء:

- 1- أوقف تشغيل طاقة جهاز العرض بالضغط على زر "U" الموجود بوحدة التحكم عن بعد أو بلوحة مفاتيح جهاز العرض.
- 2- افصل كبل الطاقة.
- 3- قم بإزالة فلتر الغبار بعناية. ١
- 4- قم بتنظيف أو استبدال مرشح الغبار. ٢
- 5- لتركيب فلتر الغبار، قم بإجراء الخطوات السابقة لكن بترتيب عكسي.

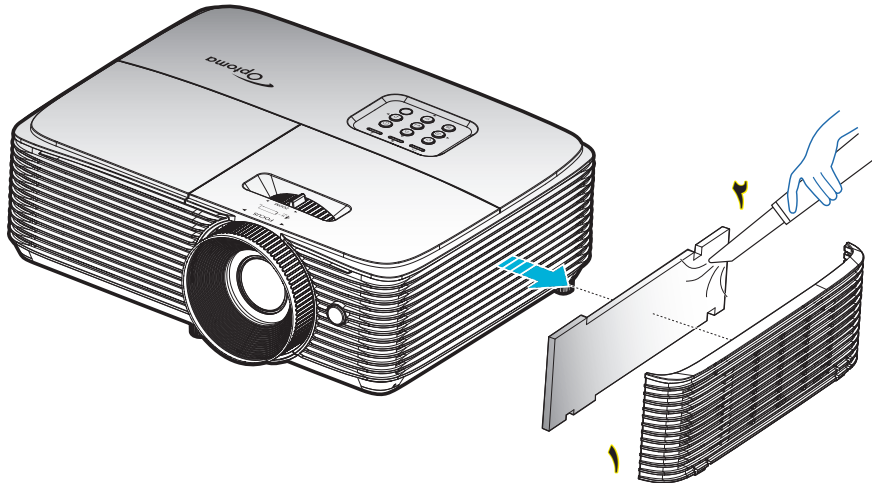

معلومات إضافية

مستويات دقة متوافقة

HDMI 2 - HDMI 1.4

B1/التوقيت التفصيلي	B1/وضع الفيديو	B0/التوقيت التفصيلي	B0/التوقيت القياسي	B0/التوقيت المحدد
720p × 1280 عند 60 هرتز	480i × 720 عند 60 هرتز	التوقيت الأصلي:	1280 × 720 عند 60 هرتز	720 × 480 عند 60 هرتز
1366 × 768 عند 60 هرتز	576i × 720 عند 50 هرتز	1080p: 1920 × 1080 عند 60 هرتز	1280 × 800 عند 60 هرتز	640 × 480 عند 60 هرتز
1920 × 1080p عند 120 هرتز	480p × 720 عند 60 هرتز		1280 × 1024 عند 60 هرتز	640 × 480 عند 67 هرتز
3840 × 2160 عند 30 هرتز	576p × 720 عند 60 هرتز		1400 × 1050 عند 60 هرتز	640 × 480 عند 72 هرتز
	720p × 1280 عند 50 هرتز		1600 × 1200 عند 60 هرتز	640 × 480 عند 75 هرتز
	720p × 1280 عند 60 هرتز		1440 × 900 عند 60 هرتز	800 × 600 عند 56 هرتز
	1080i × 1920 عند 50 هرتز		1280 × 720 عند 120 هرتز	800 × 600 عند 60 هرتز
	1080i × 1920 عند 60 هرتز		1024 × 768 عند 120 هرتز	800 × 600 عند 72 هرتز
	1080p × 1920 عند 50 هرتز			800 × 600 عند 75 هرتز
	1080p × 1920 عند 60 هرتز			832 × 624 عند 75 هرتز
	1080p × 1920 عند 24 هرتز			1024 × 768 عند 60 هرتز
	1080p × 1920 عند 25 هرتز			1024 × 768 عند 70 هرتز
	1080p × 1920 عند 30 هرتز			1024 × 768 عند 75 هرتز
	480p × 720 عند 60 هرتز			1280 × 1024 عند 75 هرتز
	480p × 720 عند 60 هرتز			1152 × 870 عند 75 هرتز
	576p × 720 عند 50 هرتز			
	480i × 720 عند 60 هرتز			
	480i × 2880 عند 60 هرتز			
	480p × 1440 عند 60 هرتز			
	576i × 2880 عند 50 هرتز			
	576p × 1440 عند 50 هرتز			
	576i × 1440 عند 50 هرتز			

HDMI 1 - HDMI 2.0

B1/التوقيت التفصيلي	B1/وضع الفيديو	B0/التوقيت التفصيلي	B0/التوقيت القياسي	B0/التوقيت المحدد
3840 × 2160 عند 60 هرتز	480i × 720 عند 60 هرتز	التوقيت الأصلي:	1280 × 720 عند 60 هرتز	720 × 480 عند 60 هرتز
1920 × 1080p عند 120 هرتز	576i × 720 عند 50 هرتز	1080p: 1920 × 1080 عند 60 هرتز	1280 × 800 عند 60 هرتز	640 × 480 عند 60 هرتز
	480p × 720 عند 60 هرتز		1280 × 1024 عند 60 هرتز	640 × 480 عند 67 هرتز
	576p × 720 عند 50 هرتز		1400 × 1050 عند 60 هرتز	640 × 480 عند 72 هرتز
	720p × 1280 عند 50 هرتز		1600 × 1200 عند 60 هرتز	640 × 480 عند 75 هرتز
	720p × 1280 عند 60 هرتز		1440 × 900 عند 60 هرتز	800 × 600 عند 56 هرتز
	1080i × 1920 عند 50 هرتز		1280 × 720 عند 120 هرتز	800 × 600 عند 60 هرتز
	1080i × 1920 عند 60 هرتز		1024 × 768 عند 120 هرتز	800 × 600 عند 72 هرتز
	1080p × 1920 عند 50 هرتز			800 × 600 عند 75 هرتز
	1080p × 1920 عند 60 هرتز			832 × 624 عند 75 هرتز
	1080p × 1920 عند 24 هرتز			1024 × 768 عند 60 هرتز
	1080p × 1920 عند 25 هرتز			1024 × 768 عند 70 هرتز
	1080p × 1920 عند 30 هرتز			1024 × 768 عند 75 هرتز
	480p × 720 عند 60 هرتز			1280 × 1024 عند 75 هرتز
	480p × 720 عند 60 هرتز			1152 × 870 عند 75 هرتز
	576P × 720 عند 50 هرتز			
	480i × 720 عند 60 هرتز			
	480i × 2880 عند 60 هرتز			

معلومات إضافية

B1/التوقيت التفصيلي	B1/وضع الفيديو	B0/التوقيت التفصيلي	B0/التوقيت القياسي	B0/التوقيت المحدد
	480p × ١٤٤٠ عند ٦٠ هرتز			
	576i × ٢٨٨٠ عند ٥٠ هرتز			
	576p × ١٤٤٠ عند ٥٠ هرتز			
	576i × ١٤٤٠ عند ٥٠ هرتز			
	2160p × ٣٨٤٠ عند ٢٤ هرتز			
	2160p × ٣٨٤٠ عند ٢٥ هرتز			
	2160p × ٣٨٤٠ عند ٣٠ هرتز			
	2160p × ٣٨٤٠ عند ٥٠ هرتز			
	2160p × ٣٨٤٠ عند ٦٠ هرتز			
	2160p × ٤٠٩٦ عند ٢٤ هرتز			
	2160p × ٤٠٩٦ عند ٢٥ هرتز			
	2160p × ٤٠٩٦ عند ٣٠ هرتز			
	2160p × ٤٠٩٦ عند ٥٠ هرتز			
	2160p × ٤٠٩٦ عند ٦٠ هرتز			

توافق الفيديو الحقيقي ثلاثي الأبعاد

		توقيت الدخل		
	Top and Bottom	720p × ١٢٨٠ عند ٥٠ هرتز	HDMI 1.4a دخول ثلاثي الأبعاد.	دقة الدخل
	Top and Bottom	720p × ١٢٨٠ عند ٦٠ هرتز		
	تجميع الإطارات	720p × ١٢٨٠ عند ٥٠ هرتز		
	تجميع الإطارات	720p × ١٢٨٠ عند ٦٠ هرتز		
	جنبًا إلى جنب (نصف)	1080i × ١٩٢٠ عند ٥٠ هرتز		
	جنبًا إلى جنب (نصف)	1080i × ١٩٢٠ عند ٦٠ هرتز		
	Top and Bottom	1080p × ١٩٢٠ عند ٢٤ هرتز		
	تجميع الإطارات	1080p × ١٩٢٠ عند ٢٤ هرتز		
الوضع جنبًا إلى جنب قيد التشغيل	جنبًا إلى جنب (نصف)	1080i × ١٩٢٠ عند ٥٠ هرتز	HDMI 1.3	
		1080i × ١٩٢٠ عند ٦٠ هرتز		
		720p × ١٢٨٠ عند ٥٠ هرتز		
		720p × ١٢٨٠ عند ٦٠ هرتز		
		٨٠٠ × ٦٠٠ عند ٦٠ هرتز		
		١٠٢٤ × ٧٦٨ عند ٦٠ هرتز		
		١٢٨٠ × ٨٠٠ عند ٦٠ هرتز		
الوضع أعلى وأسفل قيد التشغيل	Top and Bottom	1080i × ١٩٢٠ عند ٥٠ هرتز		
		1080i × ١٩٢٠ عند ٦٠ هرتز		
		720p × ١٢٨٠ عند ٥٠ هرتز		
		720P × ١٢٨٠ عند ٦٠ هرتز		
		٨٠٠ × ٦٠٠ عند ٦٠ هرتز		
		١٠٢٤ × ٧٦٨ عند ٦٠ هرتز		
		١٢٨٠ × ٨٠٠ عند ٦٠ هرتز		
تنسيق ثلاثي الأبعاد هو الإطار المتتابع	HQFS	480i		

ملاحظة:

- إذا كان الدخل ثلاثي الأبعاد يساوي ١٠٨٠ بكسل عند ٢٤ هرتز، يجب أن تستجيب DMD استجابة كاملة مع الوضع ثلاثي الأبعاد.
- يدعم تشغيل NVIDIA 3DTV في حال عدم وجود رسوم على براءات الاختراع من قبل Optoma
- إذا كان الدخل 1080i عند ٢٥ هرتز و ٧٢٠ بكسل عند ٥٠ هرتز فسيتم تشغيله بتردد ١٠٠ هرتز، فيما سيتم تشغيل ١٠٨٠ بكسل عند ٢٤ هرتز بتردد ١٤٤ هرتز أما التوقيتات الأخرى ثلاثية الأبعاد فيتم تشغيلها بتردد ١٢٠ هرتز.

معلومات إضافية

حجم الصورة ومسافة العرض

إزاحة (الارتفاع في العمق)		مسافة العرض (العمق)				حجم الشاشة (عرض x ارتفاع)				حجم الطول القطري للشاشة (٩:١٦)	
		بعيد		قريب		الارتفاع		العرض			
(بوصة)	(متر)	(قدم)	(متر)	(قدم)	(متر)	(بوصة)	(متر)	(بوصة)	(متر)	(بوصة)	(متر)
٢,٣٦	٠,٠٦	٣,١٨	٠,٩٧	٢,٤٦	٠,٧٥	١٤,٧	٠,٢٧	٢٦,١٥	٠,٦٦	٣٠	٠,٧٦٢
٣,١٥	٠,٠٨	٤,٢٧	١,٣٠	٣,٢٨	١,٠٠	١٩,٦	٠,٥	٣٤,٨٦	٠,٨٩	٤٠	١,٠١٦
٣,٩٤	٠,١٠	٥,٣١	١,٦٢	٤,٠٧	١,٢٤	٢٤,٥	٠,٦٢	٤٣,٥٨	١,١١	٥٠	١,٢٧
٤,٧٢	٠,١٢	٦,٤٠	١,٩٥	٤,٨٩	١,٤٩	٢٩,٤	٠,٧٥	٥٢,٢٩	١,٣٣	٦٠	١,٥٢٤
٥,٥١	٠,١٤	٧,٤٥	٢,٢٧	٥,٧١	١,٧٤	٣٤,٣	٠,٨٧	٦١,٠١	١,٥٥	٧٠	١,٧٧٨
٦,٣٠	٠,١٦	٨,٥٣	٢,٦٠	٦,٥٣	١,٩٩	٣٩,٢	١	٦٩,٧٣	١,٧٧	٨٠	٢,٠٣٢
٧,٠٩	٠,١٨	٩,٥٨	٢,٩٢	٧,٣٥	٢,٢٤	٤٤,١	١,١٢	٧٨,٤٤	١,٩٩	٩٠	٢,٢٨٦
٧,٤٨	٠,١٩	١٠,٦٦	٣,٢٥	٨,١٧	٢,٤٩	٤٩	١,٢٥	٨٧,١٦	٢,٢١	١٠٠	٢,٥٤
٨,٦٦	٠,٢٢	١١,٧١	٣,٥٧	٨,٩٩	٢,٧٤	٥٣,٩	١,٣٧	٩٥,٨٧	٢,٤٤	١١٠	٢,٧٩٤
٩,٤٥	٠,٢٤	١٢,٨٠	٣,٩٠	٩,٨١	٢,٩٩	٥٨,٨	١,٤٩	١٠٤,٥٩	٢,٦٦	١٢٠	٣,٠٤٨
١٠,٢٤	٠,٢٦	١٣,٨٥	٤,٢٢	١٠,٦٠	٣,٢٣	٦٣,٧	١,٦٢	١١٣,٣٠	٢,٨٨	١٣٠	٣,٣٠٢
١١,٠٢	٠,٢٨	١٤,٩٣	٤,٥٥	١١,٤٢	٣,٤٨	٦٨,٦	١,٧٤	١٢٢,٠٢	٣,١٠	١٤٠	٣,٥٥٦
١١,٨١	٠,٣٠	١٥,٩٨	٤,٨٧	١٢,٢٤	٣,٧٣	٧٣,٥	١,٨٧	١٣٠,٧٤	٣,٣٢	١٥٠	٣,٨١
١٢,٦٠	٠,٣٢	١٧,٠٦	٥,٢٠	١٣,٠٦	٣,٩٨	٧٨,٤	١,٩٩	١٣٩,٤٥	٣,٥٤	١٦٠	٤,٠٦٤
١٣,٣٩	٠,٣٤	١٨,١١	٥,٥٢	١٣,٨٨	٤,٢٣	٨٣,٣	٢,١٢	١٤٨,١٧	٣,٧٦	١٧٠	٤,٣١٨
١٤,١٧	٠,٣٦	١٩,١٩	٥,٨٥	١٤,٧٠	٤,٤٨	٨٨,٢	٢,٢٤	١٥٦,٨٨	٣,٩٨	١٨٠	٤,٥٧٢
١٤,٥٧	٠,٣٧	٢٠,٢٤	٦,١٧	١٥,٥٢	٤,٧٣	٩٣,١	٢,٣٧	١٦٥,٦٠	٤,٢١	١٩٠	٤,٨٢٦
١٥,٧٥	٠,٤٠	٢١,٣٣	٦,٥٠	١٦,٣٤	٤,٩٨	٩٨,١	٢,٤٩	١٧٤,٣٢	٤,٤٣	٢٠٠	٥,٠٨
١٦,١٤	٠,٤١	٢٢,٣٨	٦,٨٢	١٧,١٦	٥,٢٣	١٠٣	٢,٦٢	١٨٣,٠٣	٤,٦٥	٢١٠	٥,٣٣٤
١٧,٣٢	٠,٤٤	٢٣,٤٣	٧,١٤	١٧,٩٥	٥,٤٧	١٠٧,٩	٢,٧٤	١٩١,٧٥	٤,٨٧	٢٢٠	٥,٥٨٨
١٨,١١	٠,٤٦	٢٤,٥١	٧,٤٧	١٨,٧٧	٥,٧٢	١١٢,٨	٢,٨٦	٢٠٠,٤٦	٥,٠٩	٢٣٠	٥,٨٤٢
١٨,٩٠	٠,٤٨	٢٥,٥٦	٧,٧٩	١٩,٥٩	٥,٩٧	١١٧,٧	٢,٩٩	٢٠٩,١٨	٥,٣١	٢٤٠	٦,٠٩٦
١٩,٦٩	٠,٥٠	٢٦,٦٤	٨,١٢	٢٠,٤١	٦,٢٢	١٢٢,٦	٣,١١	٢١٧,٨٩	٥,٥٣	٢٥٠	٦,٣٥
٢٠,٤٧	٠,٥٢	٢٧,٦٩	٨,٤٤	٢١,٢٣	٦,٤٧	١٢٧,٥	٣,٢٤	٢٢٦,٦١	٥,٧٦	٢٦٠	٦,٦٠٤
٢١,٢٦	٠,٥٤	٢٨,٧٧	٨,٧٧	٢٢,٠٥	٦,٧٢	١٣٢,٤	٣,٣٦	٢٣٥,٣٣	٥,٩٨	٢٧٠	٦,٨٥٨
٢١,٦٥	٠,٥٥	٢٩,٨٢	٩,٠٩	٢٢,٨٧	٦,٩٧	١٣٧,٣	٣,٤٩	٢٤٤,٠٤	٦,٢٠	٢٨٠	٧,١١٢
٢٢,٨٣	٠,٥٨	٣٠,٩١	٩,٤٢	٢٣,٦٩	٧,٢٢	١٤٢,٢	٣,٦١	٢٥٢,٧٦	٦,٤٢	٢٩٠	٧,٣٦٦
٢٣,٢٣	٠,٥٩	٣١,٩٦	٩,٧٤	٢٤,٤٨	٧,٤٦	١٤٧,١	٣,٧٤	٢٦١,٤٧	٦,٦٤	٣٠٠	٧,٦٢

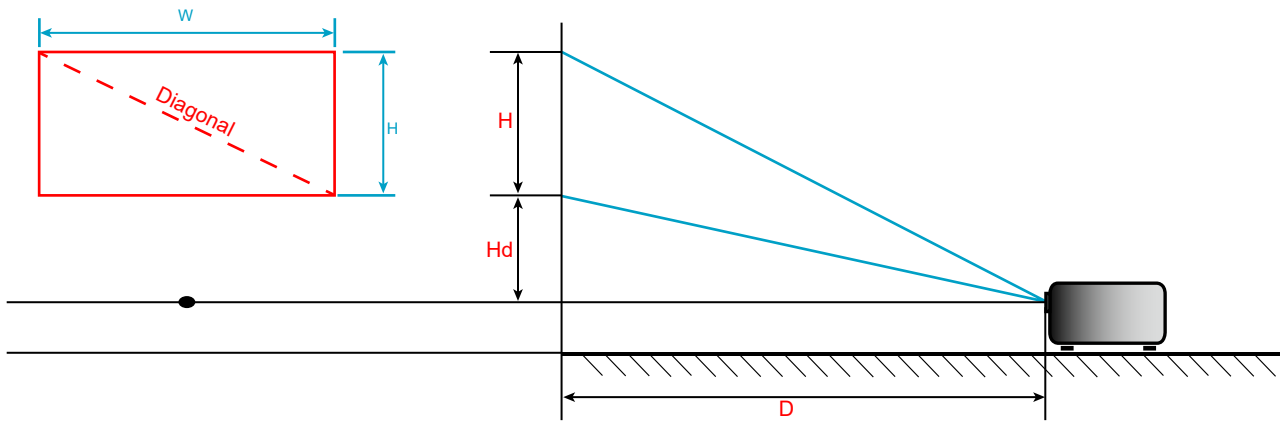

تثبيت أبعاد جهاز العرض والتثبيت في السقف

- 1- لتجنب إلحاق الضرر بجهاز العرض، يرجى استخدام مجموعة Optoma لتركيب جهاز العرض في السقف.
- 2- إذا كنت ترغب في استخدام مجموعة تثبيت خارجية يرجى التأكد من أن البراغي المستخدمة لتوصيل وحدة التثبيت بجهاز العرض تفي بالموصفات التالية:

- نوع البراغي: M4*3
- الحد الأدنى لطول البراغي: ١٠ مم

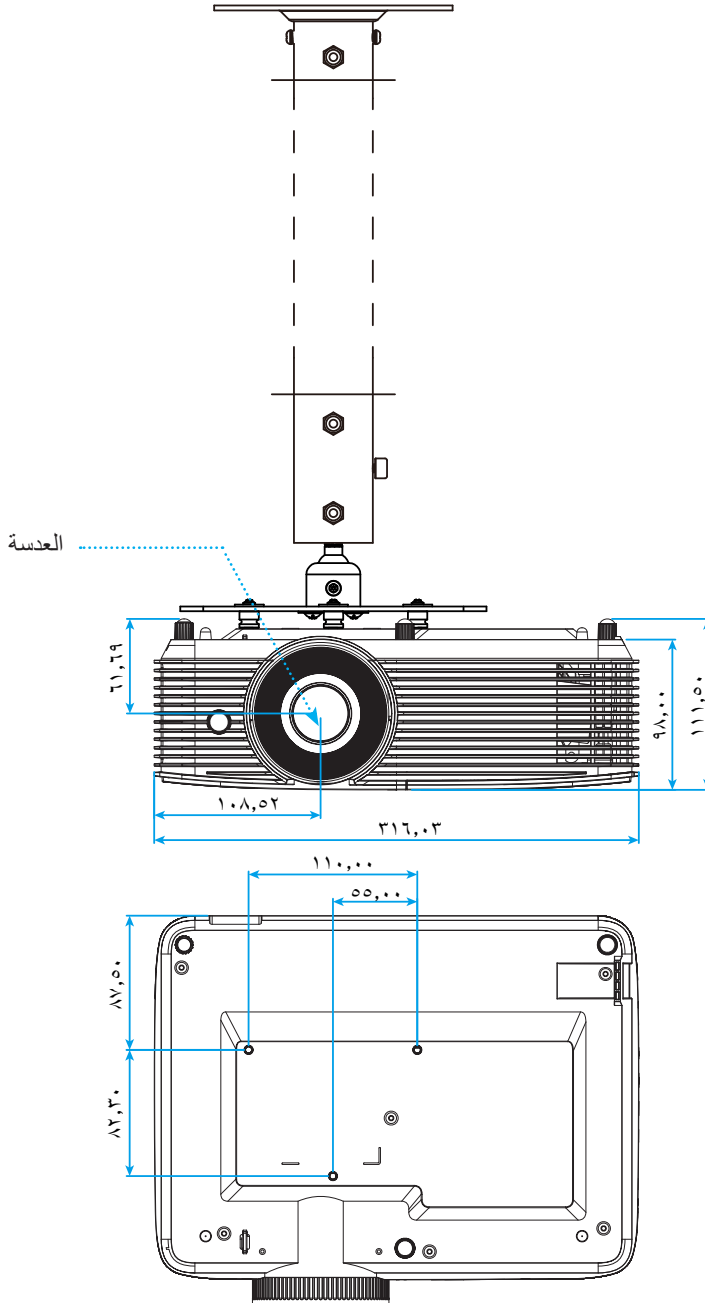

الوحدة: ملم

ملاحظة: يُرجى ملاحظة أن أي أضرار ناتجة من التركيب غير الصحيح من شأنها إلغاء الضمان.



تحذير!

- إذا قمت بشراء مجموعة التركيب بالسقف من شركة أخرى، يرجى التأكد من استخدام مقاس المسامير الملائم. مع العلم بأن مقاس المسامير يختلف تبعاً لسُمك لوح التركيب.
- يرجى التأكد من وجود مسافة ١٠ سم على الأقل بين السقف وقاعدة جهاز العرض.
- تجنب تركيب جهاز العرض بالقرب من مصدر حراري.





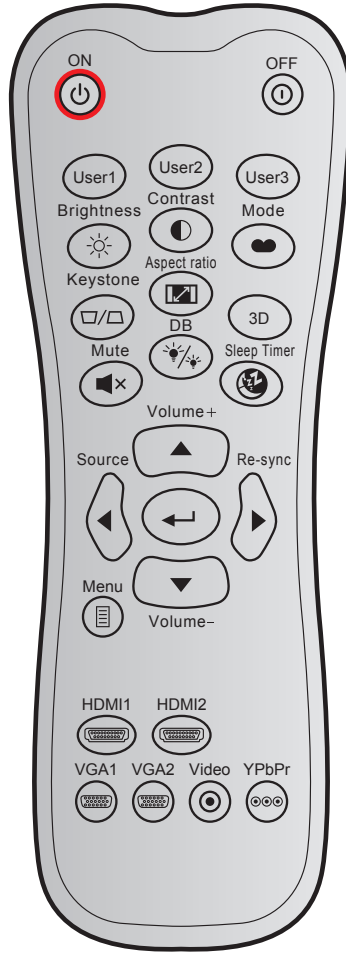







معلومات إضافية

رموز وحدة التحكم عن بعد 1 التي تعمل بالأشعة تحت الحمراء



فصولها	في رعت ة ا ب ط ل ا ح ا ت ف م	دوك ت ا ن ا ي ب ل ا 3 ت ي ا ب	ص ص خ م دوك		ح ا ت ف م	
			2 ت ي ا ب	1 ت ي ا ب		
اضغط لتشغيل جهاز العرض.	تشغيل	٠٢	CD	٣٢		تشغيل
اضغط لإيقاف تشغيل جهاز العرض.	إطفاء	2E	CD	٣٢		إيقاف التشغيل
المفاتيح التي يحددها المستخدم. يرجى الرجوع إلى صفحة ٣٦ للتعرف على طريقة الإعداد.	مستخدم ١	٣٦	CD	٣٢		مستخدم ١
	مستخدم ٢	٦٥	CD	٣٢		مستخدم ٢
	مستخدم ٣	٦٦	CD	٣٢		مستخدم ٣
ضبط سطوع الصورة.	السطوع	٤١	CD	٣٢		السطوع
يتحكم في درجة الاختلاف بين الأجزاء الفاتحة والداكنة من الصورة.	التباين	٤٢	CD	٣٢		التباين
حدد وضع عرض لتحسين الإعدادات للتطبيقات المختلفة. يرجى الرجوع إلى صفحة ٢٩.	الوضع	٠٥	CD	٣٢		نمط العرض
يتيح ضبط تشوه الصورة الناتج من إمالة جهاز العرض.	تشوه	٠٧	CD	٣٢		تشوه
اضغط لتغيير نسبة العرض إلى الارتفاع الخاصة بالصورة المعروضة.	نسبة العرض إلى الارتفاع	٦٤	CD	٣٢		نسبة العرض إلى الارتفاع
تحديد بدوي لوضع ثلاثي الأبعاد يتوافق مع المحتوى ثلاثي الأبعاد.	3D	٨٩	CD	٣٢		3D

معلومات إضافية

فصولا	فأرعت ةع ابظلا ح اتفم	دوك	صص خم دوك		ح اتفم	
		تان اي بلا 3 تي اب	2 تي اب	1 تي اب		
اضبط لرفع مستوى الصوت.	صوت +	٠٩	CD	٣٢		صوت +
استخدم ▲ أو ◀ أو ▶ أو ▼ لتحديد عناصر أو إجراء تعديل على اختيارك.	▲	١١	CD	٣٢		مفاتيح الأسهم الأربعة
	◀	١٠	CD	٣٢		
	▶	١٢	CD	٣٢		
	▼	١٤	CD	٣٢		
اضغط على "مصدر" لاختيار إشارة دخل.	مصدر	١٨	CD	٣٢		مصدر
يقوم بتأكيد اختيار العنصر.		0F	CD	٣٢		مفتاح أدخل
أيئأقلت لخدلا رصم عم ضرعلا زاهج ةنمزم حيتي	إعادة التزامن	٠٤	CD	٣٢		إعادة التزامن
اضبط لخفض مستوى الصوت.	صوت -	0C	CD	٣٢		صوت
يقوم بعرض أو إنهاء القوائم المعروضة على شاشة جهاز العرض.	القائمة	0E	CD	٣٢		القائمة
اضغط على "HDMI1" لاختيار مصدر من موصل HDMI 1.	HDMI1	١٦	CD	٣٢		HDMI 1
اضغط على "HDMI2" لاختيار المصدر من موصل HDMI 2 / MHL.	HDMI2	٣٠	CD	٣٢		HDMI 2
اضغط على "VGA1" لاختيار مصدر الإشارة من منف دخل VGA.	VGA1	1B	CD	٣٢		VGA1
لا توجد وظيفة	VGA2	1E	CD	٣٢		VGA2
لا توجد وظيفة	فيديو	1C	CD	٣٢		فيديو
لا توجد وظيفة	YPbPr	١٧	CD	٣٢		YPbPr

معلومات إضافية

رموز وحدة التحكم عن بعد ٢ التي تعمل بالأشعة تحت الحمراء

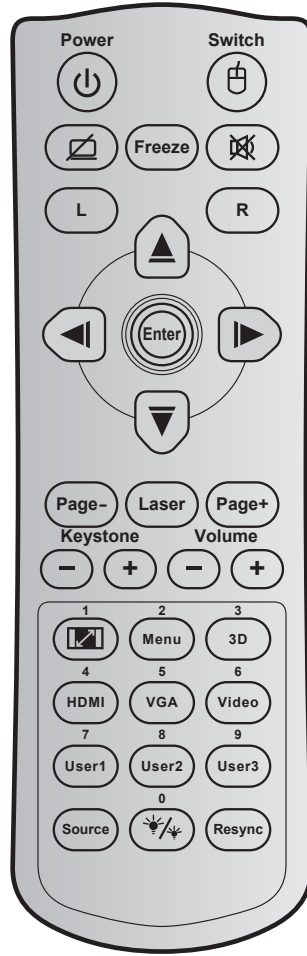

الوصف	تعريف مفتاح الطباعة	كود المفتاح	مفتاح	مفتاح
اضغط لتشغيل/إيقاف جهاز العرض.	التشغيل/إيقاف التشغيل	٨١		الطاقة
اضغط لتشغيل / إيقاف تشغيل ماوس USB.	التبديل	3E		التبديل
اضغط لإخفاء / إظهار صورة الشاشة وإيقاف / تشغيل الصوت.		8A		شاشة فارغة / كتم الصوت
اضغط لتجميد صورة جهاز العرض.	تجميد	8B		تجميد
اضغط لإيقاف/تشغيل الصوت بصفة مؤقتة.		٩٢		كتم الصوت
استخدم كنفرة بزر الماوس الأيسر.	L	CB	L	يقوم بوظيفة النقر باستخدام زر الماوس الأيسر
استخدم كنفرة بزر الماوس الأيمن.	R	CC	R	يقوم بوظيفة النقر باستخدام زر الماوس الأيمن
استخدم الأزرار ▲ ▼ ◀ ▶ لاختيار العناصر أو إجراء التعديلات على الاختيارات.	السهم العلوي	C6		مفاتيح تحديد الاتجاهات الأربعة
	السهم الأيسر	C8		
	السهم الأيمن	C9		
	السهم السفلي	C7		
يقوم بتأكيد اختيار العنصر.	أدخل	C5		أدخل
	أدخل	CA		
اضغط للنزول لصفحة.	Page -	C2		Page -

معلومات إضافية

الوصف	تعريف مفتاح الطباعة	كود المفتاح	مفتاح	
استخدم كمؤشر ليزر.	الليزر	غير متوفر	الليزر	
اضغط للعودة لصفحة.	صفحة إلى أعلى	C1	صفحة إلى أعلى	
اضغط لضبط تشوه الصورة الناتج عن إمالة جهاز العرض.	تشوه +	٨٥	⊖ ⊕	تشوه
	تشوه -	٨٤		
اضغط للتعديل لرفع/خفض مستوى الصوت.	صوت +	8C	⊖ ⊕	صوت
	صوت -	8F		
<ul style="list-style-type: none"> اضغط لتغيير نسبة العرض إلى الارتفاع الخاصة بالصورة المعروضة. استخدم كرقم عددي بلوحة المفاتيح "١". 	١ / 	٩٨		نسبة العرض إلى الارتفاع ١ /
<ul style="list-style-type: none"> يقوم بعرض أو إنهاء القوائم المعروضة على شاشة جهاز العرض. استخدم كرقم عددي بلوحة المفاتيح "٢". 	القائمة / ٢	٨٨		القائمة / ٢
<ul style="list-style-type: none"> اضغط للاختيار اليدوي لوضع ثلاثي الأبعاد يتوافق مع المحتوى ثلاثي الأبعاد. استخدم كرقم عددي بلوحة المفاتيح "٣". 	الأبعاد الثلاثية / ٣	٩٣		الأبعاد الثلاثية / ٣
<ul style="list-style-type: none"> اضغط لاختيار مصدر HDMI. استخدم كرقم عددي بلوحة المفاتيح "٤". 	HDMI / 4	٨٦		HDMI / 4
<ul style="list-style-type: none"> اضغط لاختيار مصدر VGA. استخدم كرقم عددي بلوحة المفاتيح "٥". 	VGA / 5	D0		VGA / 5
استخدم كرقم عددي بلوحة المفاتيح "٦".	فيديو / ٦	D1		فيديو / ٦
<ul style="list-style-type: none"> المفاتيح التي يحددها المستخدم. برجاء الرجوع إلى صفحة <?> للإعداد. تستخدم كأرقام عددية للوحة المفاتيح "٧" و "٨" و "٩" تبعًا لذلك. 	مستخدم ٧/١	D2		مخص ٧ / ١ ؛ مخص ٨ / ٢ ؛ مخص ٩ / ٣
	مستخدم ٨/٢	D3		
	مستخدم ٩/٣	D4		
اضغط على لاختيار إشارة دخل.	مصدر	C3		مصدر
<ul style="list-style-type: none"> اضغط لضبط سطوع الصورة تلقائيًا لتوفير أفضل أداء تباين. استخدم كرقم عددي بلوحة المفاتيح "٠". 	٠ / 	٩٦		نمط الإضاءة / ٠
اضغط لمزامنة جهاز العرض مع مصدر الدخل تلقائيًا.	إعادة التزامن	C4		إعادة التزامن

معلومات إضافية

استكشاف الأعطال وإصلاحها

يرجى الرجوع إلى المعلومات التالية إذا ما واجهتك مشكلة بجهاز العرض. وفي حالة استمرار المشكلة، بادر بالاتصال بالموزع المحلي أو مركز الصيانة.
مشكلات الصورة

عدم ظهور الصورة على الشاشة

- تأكد من توصيل جميع الكبلات وتوصيلات الطاقة توصيلاً صحيحاً ومحكمًا كما هو موضح في قسم "التركيب".
- تأكد من عدم انثناء أي من دبابيس الموصلات أو انكساره.
- تحقق من إحكام تركيب مصباح الإسقاط. يُرجى الرجوع إلى قسم "استبدال المصباح".
- تأكد من أن خاصية "كتم الصوت" لا تعمل.

وقوع الصورة خارج نطاق التركيز البؤري

- قم بضبط التركيز البؤري باستخدام حلقة التركيز البؤري.
- تأكد من وجود شاشة العرض ضمن المسافة المطلوبة من جهاز العرض. (يرجى الرجوع إلى صفحة 46).

تمدد الصورة عند عرض مقطع DVD بنسبة عرض لارتفاع ٩:١٦

- عند عرض مقطع DVD مشوه أو مقطع DVD بنسبة عرض لارتفاع ٩:١٦، فسوف يعرض جهاز العرض أفضل صورة بصيغة ٩:١٦ على جانب جهاز العرض.
- عند تشغيل مقطع DVD بنمط LBX، يُرجى تغيير النمط إلى LBX في قائمة OSD بجهاز العرض.
- وعند تشغيل أقراص DVD بتنسيق ٣:٤، يرجى كذلك تغيير التنسيق إلى ٣:٤ في قائمة OSD الخاصة بجهاز العرض.
- يرجى ضبط نمط العرض على نسبة العرض إلى الارتفاع ٩:١٦ (عريض) في مشغل أقراص DVD خاصتك.

الصورة أصغر أو أكبر مما ينبغي

- اضبط حجم الصورة باستخدام ذراع التكبير/التصغير (فقط لطرز العدسة القياسي).
- حرك الجهاز بالقرب من الشاشة أو بعيداً عنها.
- اضغط على Menu (القائمة) في لوحة جهاز العرض ثم انتقل إلى "العرض ← Aspect Ratio". جرّب إعدادات مختلفة.

الصورة بها جوانب مائلة:

- قم، إن أمكن، بتغيير موقع جهاز العرض بحيث يصبح في منتصف الشاشة وأسفل قاعدتها.
- استخدم "العرض ← تشوه" من قائمة المعلومات المعروضة على الشاشة لإجراء أي تعديل.

الصورة معكوسة

- حدد "إعداد ← عرض" من قائمة المعلومات المعروضة، واضبط اتجاه الإسقاط.

معلومات إضافية



صورة مزدوجة ضبابية

- اضغط على زر 3D (الأبعاد الثلاثية) ثم انتقل إلى "التلقائي" لتجنب أن تصبح الصورة ثنائية الأبعاد العادية صورة مزدوجة ضبابية.



صورتان بنمط جنبًا إلى جنب

- اضغط على زر 3D (الأبعاد الثلاثية) ثم انتقل إلى "جنبًا إلى جنب" لتكون إشارة الدخول HDMI 1.3 2D 1080i جنبًا إلى جنب.



عدم ظهور الصورة في وضع ثلاثي الأبعاد

- تحقق من مدى نفاذ شحنة بطارية النظارة ثلاثية الأبعاد.
- تحقق من تشغيل النظارة ثلاثية الأبعاد.
- عندما تكون إشارة الدخول HDMI 1.3 2D (1080i) جنبًا إلى جنب، اضغط على زر 3D (الأبعاد الثلاثية) ثم انتقل إلى "جنبًا إلى جنب".

مشكلات أخرى



توقف جهاز العرض عن الاستجابة لجميع مفاتيح التحكم

- قم إذا أمكن بإيقاف تشغيل جهاز العرض، ثم افصل كبل الطاقة وانتظر لمدة 20 ثانية على الأقل قبل إعادة توصيل كبل الطاقة مرة أخرى.



احتراق اللمبة أو صدور صوت طقطقة عنها

- عند وصول اللمبة إلى نهاية عمرها الافتراضي، فإنها تحترق أو يصدر عنها صوت طقطقة عالٍ. وفي هذه الحالة، لن يعمل جهاز العرض حتى يتم استبدال وحدة اللمبة. ولاستبدال اللمبة، يرجى اتباع الإجراءات الواردة في قسم "استبدال اللمبة" في الصفحات ٤١-٤٢.

مشكلات وحدة التحكم عن بعد



في حالة عدم عمل وحدة التحكم عن بعد

- تحقق من كون زاوية تشغيل وحدة التحكم عن بعد محددة ضمن نطاق ± 15 درجة في اتجاه مستقبل الأشعة تحت الحمراء الموجود على جهاز العرض.
- تأكد من عدم وجود أي عائق بين وحدة التحكم عن بعد وجهاز العرض. وتحرك في نطاق ٦ أمتار (٢٠ قدمًا) من جهاز العرض.
- تأكد من صحة إدخال البطاريات.
- استبدل البطاريات إذا نفذ شحنها.

معلومات إضافية

مؤشر التحذير

عندما تومض مؤشرات التحذير أو تضيء (راجع ما يلي)، سيوف يتم إيقاف تشغيل جهاز العرض تلقائيًا:

- يضيء مؤشر LED الخاص بـ "المصباح" باللون الأحمر عندما يومض مؤشر "التشغيل/الاستعداد" باللون الكهرماني.
 - يضيء مؤشر LED الخاص بـ "درجة الحرارة" باللون الأحمر عندما يومض مؤشر "التشغيل/الاستعداد" باللون الكهرماني. وهو ما يشير إلى ارتفاع درجة حرارة جهاز العرض بشكل مفرط. في الظروف العادية، يمكن إرجاع الجهاز إلى وضع التشغيل.
 - يضيء مؤشر LED الخاص بـ "درجة الحرارة" باللون الأحمر عندما يضيء مؤشر "التشغيل/الاستعداد" باللون الكهرماني.
- قم بفصل كبل الطاقة من الجهاز، وانتظر ٣٠ ثانية ثم حاول مرة أخرى. عندما يومض مؤشر التحذير أو يضيء، يُرجى الاتصال بأقرب مركز خدمة للحصول على المساعدة.

رسائل ضوء مؤشر بيان الحالة

رسائل	مؤشر الطاقة (أحمر)	مؤشر الطاقة (الأخضر أو الأزرق)	مؤشر بيان حالة درجة الحرارة (أحمر)	مؤشر بيان حالة اللمبة (أحمر)
وضع الاستعداد (كبل طاقة الدخل)	ضوء ثابت			
تشغيل الطاقة (تدفئة)		وامض (يضيء لمدة ٠,٥ ثانية وينطفئ لمدة ٠,٥)		
التشغيل وإضاءة المصباح		ضوء ثابت		
إيقاف التشغيل (تبريد)		وامض (يضيء لمدة ٠,٥ ثانية وينطفئ لمدة ٠,٥ ثانية) يعود إلى الضوء الأحمر الثابت عند إيقاف تشغيل مروحة التبريد.		
استئناف سريع (١٠٠ ثانية)		وامض (يضيء لمدة ٠,٢٥ ثانية وينطفئ لمدة ٠,٢٥)		
خطأ (تعطل اللمبة)	وامض			ضوء ثابت
خطأ (تعطل المروحة)	وامض		وامض	
خطأ (درجة حرارة مرتفعة)	وامض		ضوء ثابت	

إيقاف التشغيل:

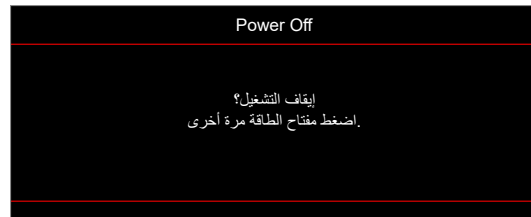

تحذير المصباح:



معلومات إضافية

• تحذير درجة الحرارة:

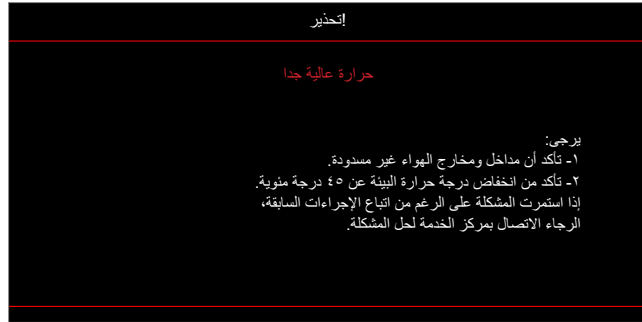

• تعطل المروحة:

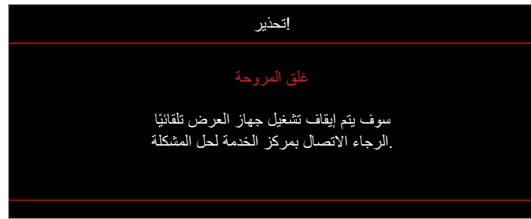

• خارج نطاق العرض:



• تحذير قطع التيار:

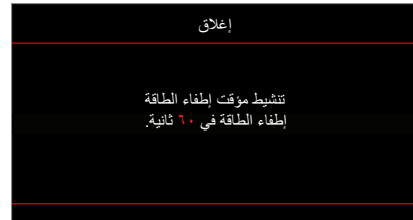

• إنذار مؤقت الأمان:



معلومات إضافية

المواصفات

الوصف	الدقة
1080p	الدقة الأصلية
٣٨٤٠ × ٢١٦٠ (٦٠ هرتز)	الحد الأقصى للدقة
زوم يدوي وتركيز يدوي	العدسة
٤٠,٢~٣٠٠ مع التحسين عند ٦٠	حجم الصورة (القطر)
١٠ ~ ١٠٠ مع التحسين عند ١,٤٩٣	مسافة العرض

الوصف	كهربائي
HDMI v2.0 - HDMI/MHL v1.4 - USB2.0 USB-A - PWR 1,5 أمبير	المدخلات
VGA دخل - دخل الصوت ٣,٥ مم - RS232C ذكر (٩-سنون D-SUB)	منافذ الخرج
خرج الصوت ٣,٥ مم - VGA خرج - USB من النوع A للماوس والخدمة	تحكم
1073,4 مليون لون	استنساخ الألوان
- معدل المسح الأفقي: ٩١,١٤٦~١٥,٣٧٥ كيلوهرتز - معدل المسح الرأسي: ٨٥ ~ ٥٠ هرتز (١٢٠ هرتز لجهاز العرض بميزة 3D)	معدل المسح
تزامن منفصل	توافق التزامن
نعم، ١٠ وات	سماعات مضمنة
١٠٠ - ٢٤٠ فولت تيار متردد ٦٠/٥٠ هرتز	متطلبات الطاقة
٣,٣ أمبير	تيار الدخل
ساطع: - القيمة النموذجية ٢٣٠ وات الحد الأقصى ٢٥٣ وات عند ١١٠ فولت تيار متردد - القيمة النموذجية ٢٢٥ وات الحد الأقصى ٢٤٨ وات عند ٢٢٠ فولت تيار متردد اقتصادي: - القيمة النموذجية ١٩٠ وات الحد الأقصى ٢٠٩ وات عند ١١٠ فولت تيار متردد - القيمة النموذجية ١٨٧ وات الحد الأقصى ٢٠٦ وات عند ٢٢٠ فولت تيار متردد	استهلاك الطاقة

الوصف	المواصفات الميكانيكية
الأمامي والخلفي والسقف - العلوي والخلفي - العلوي.	اتجاه التركيب
- ٣١٦ مم (عرض) × ٢٤٣,٥ مم (عمق) × ٩٨ مم (ارتفاع) (بدون أرجل) - ٣١٦ مم (عرض) × ٢٤٣,٥ مم (عمق) × ١١٥ مم (ارتفاع) (بالأرجل)	الأبعاد
٣,٠ ± ٠,٥ كجم	الوزن
تشغيل في ٥ ~ ٤٠ درجة مئوية، ١٠٪ إلى ٨٥٪ رطوبة (بدون تكثيف)	الأجواء البيئية

ملاحظة: جميع المواصفات عرضة للتغيير دون إشعار.

معلومات إضافية

مكاتب شركة Optoma حول العالم

للحصول على خدمات الصيانة أو الدعم، يرجى الاتصال بالمكتب المحلي الموجود بمنطقتك.

<p>info@os-worldwide.com www.os-worldwide.com</p>	<p>اليابان 東京都足立区綾瀬3-25-18 株式会社オーエス コンタクトセンター:0120-380-495</p>	<p>888-289-6786 010-897-8601 services@optoma.com</p>	<p>الولايات المتحدة الأمريكية 47697 Westinghouse Drive, Fremont, CA 94539, USA www.optomausa.com</p>
<p>+886-2-8911-8600 +886-2-8911-6000 services@optoma.com.tw asia.optoma.com</p>	<p>تايوان 12F., No.213, Sec. 3, Beixin Rd., Xindian Dist., New Taipei City 231, Taiwan, R.O.C. www.optoma.com.tw</p>	<p>888-289-6786 010-897-8601 services@optoma.com</p>	<p>كندا 47697 Westinghouse Drive, Fremont, CA 94539, USA www.optomausa.com</p>
<p>+852-2296-8968 +852-2270-1222 www.optoma.com.hk</p>	<p>هونغ كونج Unit A, 27/F Dragon Centre, 79 Wing Hong Street, Cheung Sha Wan, Kowloon, Hong Kong</p>	<p>888-289-6786 010-897-8601 services@optoma.com</p>	<p>أمريكا اللاتينية 47697 Westinghouse Drive, Fremont, CA 94539, USA www.optomausa.com</p>
<p>+86-21-62947376 +86-21-62947370 www.optoma.com.cn</p>	<p>الصين 5F, No. 1205, Kaixuan Rd., Changning District Shanghai, 200052, China</p>	<p>+44 (0) 1923 691 800 +44 (0) 1923 691 888 service@tsc-europe.com</p>	<p>أوروبا Unit 1, Network 41, Bourne End Mills Hemel Hempstead, Herts, HP1 2UJ, United Kingdom www.optoma.eu هاتف مركز الخدمة: +44 (0) 1923 691 865</p>
	<p>+31 (0) 36 820 0202 +31 (0) 36 048 9052</p>		<p>بنيلوكس Randstad 22-123 1316 BW Almere The Netherlands www.optoma.nl</p>
	<p>+33 1 41 46 12 20 +33 1 41 46 94 30 savoptoma@optoma.fr</p>		<p>فرنسا Bâtiment E 81-83 avenue Edouard Vaillant 92100 Boulogne Billancourt, France</p>
	<p>+34 91 499 06 06 +34 91 670 08 32</p>		<p>أسبانيا C/ José Hierro,36 Of. 1C 28522 Rivas VaciaMadrid, Spain</p>
	<p>+49 (0) 211 06 6670 +49 (0) 211 06 66799 info@optoma.de</p>		<p>ألمانيا Wiesenstrasse 21 W D40549 Düsseldorf, Germany</p>
	<p>+47 32 98 89 90 +47 32 98 89 99 info@optoma.no</p>		<p>البلدان الإسكندنافية Lerpeveien 25 3040 Drammen Norway PO.BOX 9515 3038 Drammen Norway</p>
	<p>+82+2+34430004 +82+2+34430005</p>		<p>كوريا WOOMI TECH.CO.,LTD. 4F, Minu Bldg.33-14, Kangnam-Ku, Seoul,135-815, KOREA korea.optoma.com</p>



P/N:36.7FM02G001-A