

DLP® Projektör

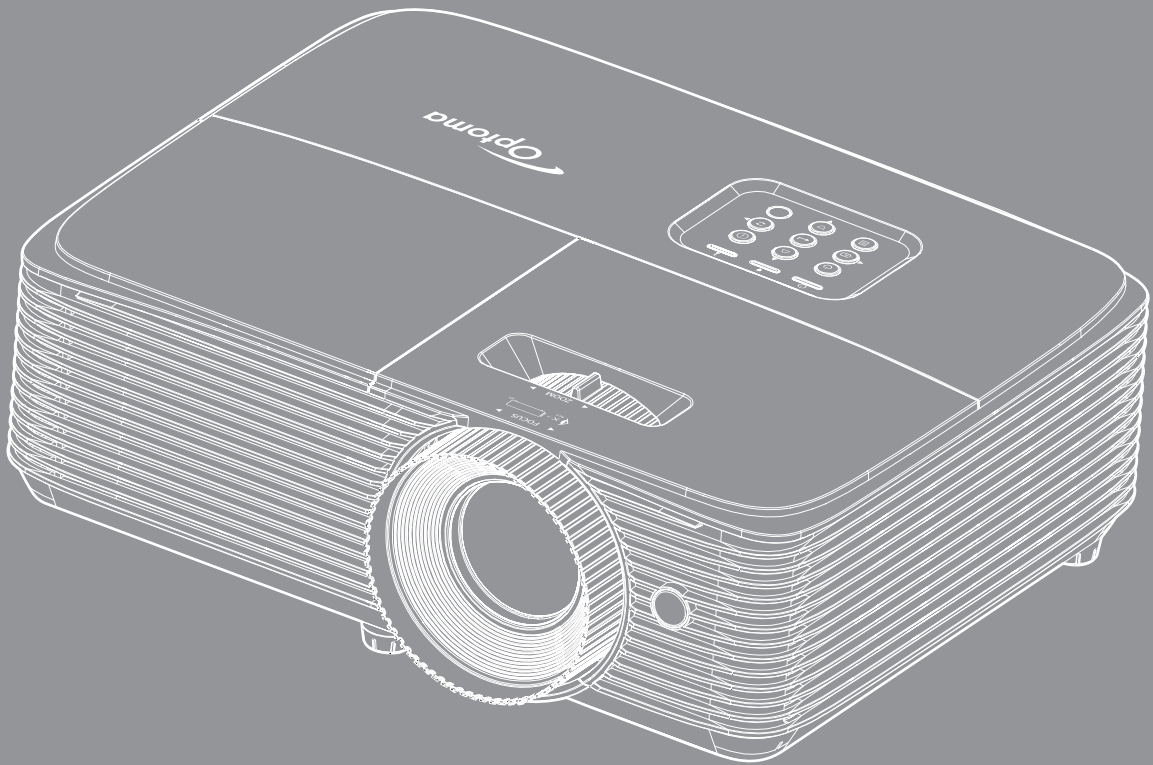

İÇİNDEKILER

GÜVENLİK	4
<i>Önemli Güvenlik Talimatı.....</i>	<i>4</i>
<i>3 Boyut Güvenlik Bilgileri.....</i>	<i>5</i>
<i>Telif Hakkı.....</i>	<i>6</i>
<i>Sorumluluk Reddi.....</i>	<i>6</i>
<i>Ticari Marka Tanıma.....</i>	<i>6</i>
<i>FCC.....</i>	<i>7</i>
<i>AB ülkeleri için Uyumluluk Beyanatı.....</i>	<i>7</i>
<i>WEEE.....</i>	<i>7</i>
GİRİŞ	8
<i>Pakete Genel Bakış.....</i>	<i>8</i>
<i>Standart Aksesuarlar.....</i>	<i>8</i>
<i>İsteğe Bağlı Aksesuarlar.....</i>	<i>8</i>
<i>Ürüne Genel Bakış.....</i>	<i>9</i>
<i>Bağlantılar.....</i>	<i>10</i>
<i>Tuş takımı.....</i>	<i>11</i>
<i>Uzaktan kumanda.....</i>	<i>12</i>
AYAR VE KURULUM	13
<i>Projektörü kurma.....</i>	<i>13</i>
<i>Projektöre kaynaklar bağlama.....</i>	<i>15</i>
<i>Yansıtılan Görüntüyü Ayarlama.....</i>	<i>16</i>
PROJEKTÖRÜ KULLANMA	19
<i>Projektörü açma/kapatma.....</i>	<i>19</i>
<i>Bir giriş kaynağı seçme.....</i>	<i>20</i>
<i>Menü gezintisi ve özellikler.....</i>	<i>21</i>
<i>Ekran Menüsü ağacı.....</i>	<i>22</i>
<i>Görüntü ayarları menüsünü görüntüleyin.....</i>	<i>29</i>
<i>İyileştirilmiş oyun oynama menüsünü görüntüleyin.....</i>	<i>30</i>
<i>Ekran 3D menüsü.....</i>	<i>31</i>
<i>En/boy oranı menüsünü görüntüleyin.....</i>	<i>32</i>
<i>Kenar maskesi menüsünü görüntüleyin.....</i>	<i>33</i>
<i>Yakınlaştırma menüsünü görüntüleyin.....</i>	<i>33</i>
<i>Görüntü kaydırma menüsünü görüntüleyin.....</i>	<i>33</i>
<i>Yamukluk menüsünü görüntüleyin.....</i>	<i>33</i>
<i>Sessiz menüsü.....</i>	<i>34</i>
<i>Ses düzeyi menüsü.....</i>	<i>34</i>
<i>Ayar yansıtma menüsü.....</i>	<i>34</i>
<i>Ayar lamba ayarları menüsü.....</i>	<i>34</i>
<i>Ayar filtre ayarları menüsü.....</i>	<i>34</i>
<i>Ayar güç ayarları menüsü.....</i>	<i>35</i>

Ayar güvenlik menüsü	36
Ayar HDMI Link Settings menüsü.....	36
Ayar test deseni menüsü	37
Ayar uzaktan kumanda ayarları menüsü.....	37
Ayar 12 V Tetik menüsü	37
Ayar seçenekler menüsü	37
Ayar sıfırlama menüsü.....	38
Bilgi menüsü	39



BAKIM..... 40

Lambayı değiştirme	40
Toz Filtresini Yerleştirme ve Temizleme	42

EK BİLGİLER..... 43

Uyumlu çözünürlükler.....	43
Görüntü boyutu ve yansıtma mesafesi.....	44
Projektör boyutları ve tavana montaj kurulumu	45
Kızılötesi uzaktan kumanda kodları.....	46
Sorun Giderme	48
Uyarı Göstergesi.....	50
Teknik Özellikler	52
Optoma Global Ofisleri	53

GÜVENLİK

	Eşkenar üçgen içerisindeki oklu şimşek işareti, kullanıcıyı, kişilere elektrik çarpması oluşturmaya yetecek boyutta olabilecek, ürünün kutusu içerisinde yalıtılmamış "tehlikeli voltaj"ın varlığı hakkında uyararak üzere tasarlanmıştır.
	Eşkenar üçgen içerisindeki ünlem işareti, kullanıcıyı, cihazın beraberindeki dokümanlardaki önemli çalıştırma ve bakım (tamir) talimatlarının varlığı hakkında uyararak üzere tasarlanmıştır.

Lütfen bu kullanıcı kılavuzunda tavsiye edilen tüm uyarılar, önlemler ve bakımı izleyin.

Önemli Güvenlik Talimatı



- Doğrudan ışına bakmayın, RG2.
Herhangi bir parlak kaynak için geçerli olduğu gibi doğrudan ışına bakmayın, RG2 IEC 62471-5:2015.
- Havalandırma açıklıklarını engellemeyin. Projektörün güvenilir biçimde çalışmasını sağlamak ve aşırı ısınmadan korunmak için, projektörün havalandırmanın engellenmediği bir yere kurulması tavsiye edilir. Örnek olarak, projektörü kalabalık bir kafe masası, sofa, yatak, vb. Üzerine kurmayın. Projektörü, hava akımını kısıtlayan bir kitap çantası veya dolabı gibi kapalı yerlere koymayın.
- Yangın ve/veya elektrik çarpması riskini azaltmak için, projektörü yağmur veya neme maruz bırakmayın. Radyatörler, ısıtıcılar, fırınlar veya ısı yayan amplifikatörler gibi ısı kaynaklarının yanına kurmayın.
- Projektörün içine nesne veya sıvıların girmesine izin vermeyin. Yangın veya elektrik çarpması ile sonuçlanabilecek şekilde tehlikeli voltajlara veya kısa devre yapan parçalara değebilirler.
- Aşağıdaki koşullar altında kullanmayın:
 - Aşırı sıcak, soğuk veya nemli ortamlarda.
 - (i) Ortam oda sıcaklığının 5°C - 40°C aralığında olmasını sağlayın
 - (ii) Bağıl nem %10 ~ %85 olmalıdır
 - Aşırı toz ve kire duyarlı alanlarda.
 - Güçlü bir manyetik alan üreten herhangi bir cihaz yanında kullanmayın.
 - Doğrudan güneş ışığında.
- Projektörü, atmosferde tutuşabilir veya patlayıcı gazların var olabileceği yerlerde kullanmayın. Projektörün içindeki lamba, çalışma sırasında çok ısınır ve gazlar tutuşup yangınla sonuçlanabilir.
- Fiziksel olarak hasar görmüşse veya kötü kullanılmışsa üniteyi kullanmayın. Fiziksel hasar/kötü kullanma şunlar olacaktır (fakat bunlarla sınırlı değildir):
 - Ünite düşürülmüştür.
 - Güç kaynağı kablosu veya fişi hasar görmüştür.
 - Projektörün üstüne sıvı dökülmüştür.
 - Projektör yağmur veya neme maruz kalmıştır.
 - Projektörün içine birşey düşmüştür veya içerisinde birşey gevşektir.
- Projektörü sabit olmayan bir yüzeye yerleştirmeyin. Projektör devrilip yaralanmaya neden olabilir veya projektör hasar görebilir.
- Çalışırken, projektör merceğinden çıkan ışığı engellemeyin. Işık, yanıklara neden olacak veya bir yangın başlatacak şekilde nesneyi ısıtacak ve eritebilecektir.

- Lütfen projektörü açmayın veya sökmeyin, çünkü bu elektrik çarpmasına yol açabilir.
- Üniteyi kendiniz tamir etmeye kalkışmayın. Kapakları açmak veya çıkarmak, sizi tehlikeli voltajlar veya diğer tehlikelere maruz bırakabilir. Lütfen üniteyi tamir için göndermeden önce Optoma'yı arayın.
- Güvenlikle ilgili işaretler için projektörün kutusuna bakın.
- Ünite yalnızca uygun servis personeli tarafından tamir edilmelidir.
- Yalnızca üretici tarafından belirtilen eklentiler/aksesuarları kullanın.
- Çalışma sırasında projektör merceğine doğrudan bakmayın. Parlak ışık gözlerinize zarar verebilir.
- Lambayı yenisiyle değiştirirken, lütfen ünitenin soğumasına izin verin. 40-41. açıklanan talimatları izleyin.
- Bu projektör, lambanın ömrünü kendisi algılayacaktır. Lütfen, uyarı mesajları gösterdiğinde lambayı değiştirdiğinizden emin olun.
- Lamba modülünü değiştirdikten sonra "AYAR | Lamba Ayarları" menüsünde "Lamba Sıfırlama" işlevini sıfırlayın.
- Projektörü kapatırken, lütfen gücü kesmeden önce soğutma döngüsünün tamamlandığından emin olun. Projektörün soğuması için 90 saniye bekleyin.
- Lamba ömrünün sonuna yaklaşırken, ekranda "Lamba ömrü aşıldı." mesajı gösterilecektir. Lambayı en kısa sürede değiştirmek için yerel satıcınız veya servis merkezi ile irtibat kurun.
- Ürünü temizlemeden önce kapatın ve güç fişini AC prizinden çekin.
- Ekran muhafazasını temizlemek için hafif deterjanlı yumuşak kuru bir bez kullanın. Üniteyi temizlemek için aşındırıcı temizleyiciler, cilalar veya çözücüler kullanmayın.
- Ürün uzun süre boyunca kullanılmayacaksa güç fişini AC prizinden sökün.

Not: *Lamba ömrünün sonuna ulaştığında, lamba modülü yenisiyle değiştirilene kadar projektör açılmayacaktır. Lambayı değiştirmek için 40-41. sayfalardaki "Lambayı Değiştirme" kısmında listelenen prosedürleri izleyin.*

- *Projektörü, titreşime veya darbeye maruz kalabilecek yerlere kurmayın.*
- *Merceğe çıplak ellerle dokunmayın.*
- *Depolamadan önce uzaktan kumandadan pili/pilleri çıkarın. Pil/Piller uzun süre uzaktan kumandada bırakılırsa sızıntı yapabilir.*
- *Projektör performansının kalitesini olumsuz yönde etkileyebileceğinden, projektörü yağ veya sigara dumanının olduğu yerlerden kullanmayın veya depolamayın.*
- *Standart dışı kurulum projektör performansını etkileyebileceğinden, lütfen doğru yönde projektör kurulumuna uyun.*
- *Bir anahtarlı uzatma kablosu veya gerilim dalgalanması koruyucu kullanın. Güç kesintileri ve gerilim düşüşleri aygıtlara ciddi zarar verebilir.*

3 Boyut Güvenlik Bilgileri

Siz veya çocuğunuz 3 Boyut işlevini kullanmadan önce lütfen tüm uyarıları ve önlemleri önerildiği gibi izleyin.

Uyarı

Çocuklar ve gençler, 3D olarak izlemeye bağlı sağlık sorunlarına karşı daha savunmasız olabilir ve bu görüntüleri izlerken yakından denetlenmelidirler.

Işığa Duyarlılık Nöbeti Uyarısı ve Diğer Sağlık Riskleri

- Bazı izleyiciler, bazı Projektör filmleri veya video oyunlarının içerdiği yanıp sönen belirli görüntülere veya ışıklara maruz kaldıklarında epilepsi nöbeti veya felç geçirebilirler. Epilepsi veya felç hastasıysanız veya aile geçmişinizde böyle bir hastalık varsa, lütfen 3D işlevini kullanmadan önce bir tıp uzmanına danışın.
- Epilepsi veya felç hastası olmayan veya aile geçmişinde bu hastalıklardan biri bulunmayan kişiler bile, ışığa duyarlılık nöbetlerine yol açabilecek tanısı konmamış bir duruma sahip olabilirler.
- Gebe kadınlar, yaşlılar, ciddi tıbbi durumları olan kişiler, uyku bozukluğu olan veya alkolün etkisi altında bulunan kişiler, ünitenin 3B işlevini kullanmaktan kaçınmalıdırlar.

- Aşağıdaki semptomlardan herhangi birini yaşıyorsanız, 3D filmleri görüntülemeyi hemen bırakın ve bir tıp uzmanına danışın: (1) görme değişikliği; (2) sersemlik; (3) baş dönmesi; (4) göz veya kas seğirmesi gibi istem dışı hareketler; (5) akıl karışıklığı; (6) bulantı; (7) bilinç kaybı; (8) kasılmalar; (9) kramplar ve/veya (10) yönelim bozukluğu. Çocuklar ve gençler, bu semptomları yaşamaya yetişkinlere göre daha fazla eğilim gösterebilir. Ebeveynler çocuklarını gözlem altında tutmalı ve bu semptomları yaşayıp yaşamadıklarını sormalıdır.
- 3D projeksiyonu izlemek, harekete bağlı mide bulantısı, sonradan oluşan algı etkileri, yönelim bozukluğu, göz yorgunluğu ve düşük duruş stabilitesine de yol açabilir. Kullanıcıların bu etkilerin oluşma ihtimalini azaltmak için sık izlemeye ara vermeleri tavsiye edilir. Gözlerinizde yorgunluk veya kuruluk belirtileri görülüyorsa veya yukarıdaki semptomlardan herhangi birini yaşıyorsanız, bu cihazı kullanmayı hemen bırakın ve semptomlar geçtikten en az otuz dakika sonrasına kadar izlemeye başlamayın.
- 3D projeksiyonu uzun süre boyunca ekrana çok yakın oturarak izlemek, gözlerinize zarar verebilir. İdeal izleme uzaklığı, ekran yüksekliğinin en az üç katı kadar olmalıdır. İzleyicinin gözlerinin ekranla aynı düzeyde olması tavsiye edilir.
- 3D projeksiyonu uzun süre boyunca 3D gözlük takarak izlemek, baş ağrısı veya yorgunluğa yol açabilir. Baş ağrısı, yorgunluk veya baş dönmesi yaşıyorsanız, 3D projeksiyonu izlemeyi bırakın ve dinlenin.
- 3D gözlüğü 3D projeksiyonu izlemekten başka bir amaçla kullanmayın.
- 3D gözlüğün diğer bir amaçla takılması (normal gözlük, güneş gözlüğü, koruyucu gözlük, vb. gibi) size fiziksel olarak zarar verebilir ve görme duyurunuzu zayıflatır.
- 3D projeksiyonu izlemek, bazı izleyicilerde yönelim bozukluğuna sebep olabilir. Bu yüzden, 3D PROJEKTÖR'ünüzü açık merdiven boşluklarının, kabloların, balkonların veya takılabileceğiniz, çarpabileceğiniz, kapaklanmanıza sebep olabilecek, kırılabilecek veya üzerine düşebileceğiniz diğer nesnelerin yakınına yerleştirmeyin.

Telif Hakkı

Tüm fotoğrafları, gösterimleri ve yazılımı da kapsayan bu yayım, her hakkı saklı olmak üzere uluslararası telif hakkı yasalarıyla korunmaktadır. Bu kılavuz veya içerdiği herhangi bir malzeme, yazarın yazılı izni olmadan yeniden üretilemez.

© Telif Hakkı 2017

Sorumluluk Reddi

Bu belgedeki bilgiler bildirim yapılmaksızın değiştirilmeye tabidir. Üretici, buradaki içeriklerle ilgili hiçbir sorumluluk veya garanti vermez ve ima edilen her türlü ticarete elverişlilik ya da herhangi bir özel amaca uygunluk garantisini özellikle reddeder. Üretici, herhangi bir kişiye bildirme yükümlülüğü olmadan bu yayımı gözden geçirme ve içeriğini zaman değiştirme hakkını saklı tutar.

Ticari Marka Tanıma

Kensington, ACCO Brand Corporation şirketinin, dünya çapında diğer ülkelerde yayımlanmış kayıtlara ve bekleyen uygulamalara sahip ABD kayıtlı ticari markasıdır.

HDMI, HDMI Logosu ve High-Definition Multimedia Interface, HDMI Licensing LLC. şirketinin Birleşik Devletler ve diğer ülkelerde ticari markaları veya kayıtlı ticari markalarıdır.

DLP®, DLP Link ve DLP logosu, Texas Instruments şirketinin kayıtlı ticari markaları ve BrilliantColor™ ticari markasıdır.

Bu kılavuzda kullanılan tüm diğer ürün adları kendi sahiplerinin mülkiyetidir ve o şekilde tanınır.

DARBEE, Darbee Products, Inc. şirketinin ticari markasıdır.

MHL, Mobile High-Definition Link ve MHL Logosu, MHL Licensing, LLC şirketinin ticari markaları veya kayıtlı ticari markalarıdır.

FCC

Bu cihaz test edilmiş ve FCC Kurallarının 15. Bölümü uyarınca, B Sınıfı dijital cihazlarla ilgili kısıtlamalara uygun olduğu tespit edilmiştir. Bu kısıtlamalar, evsel tesisatta zararlı parazitlere karşı uygun koruma sağlamak üzere tasarlanmıştır. Bu cihaz radyo frekansı enerjisi oluşturur, kullanır ve yayabilir ve üreticisinin talimatlarına uygun biçimde kurulmaz ve kullanılmazsa, radyo iletişimine zararlı parazitlere neden olabilir.

Ancak, belirli tesisatlarda parazit oluşmayacağına dair bir garanti verilmez. Bu aygıt radyo ve televizyon alıcılarında, cihazın kapatılması ve açılması ile anlaşılacak zararlı parazitlerin oluşmasına neden olursa, kullanıcı aşağıdaki önlemleri uygulayarak parazitleri gidermeyi deneyebilir:

- Alıcı anteni yeniden yönlendirmek veya yeniden konumlandırmak.
- Cihaz ile alıcı arasındaki mesafeyi artırmak.
- Cihazı, alıcının bağlı olduğu devreden farklı bir devredeki çıkış noktasına bağlamak.
- Yardım için bayi veya deneyimli bir radyo / televizyon teknisyenine danışmak.

Uyarı: Blendajlı kablolar

Diğer hesaplama cihazlarına giden tüm bağlantılar, FCC yönetmelikleriyle uyumluluk sağlamak üzere blendajlı kabloları kullanılarak yapılmalıdır.

Dikkat

Üretici tarafından açıkça onaylanmayan değişiklikler veya modifikasyonlar, kullanıcının Federal İletişim Komisyonu tarafından verilen projektörü kullanma yetkisini geçersiz kılabilir.

Çalıştırma Koşulları

Bu aygıt FCC Kurallarının 15. bölümüne uygundur. İşletimi aşağıdaki iki koşula tabidir:

1. Bu cihaz zararlı parazitlere neden olmaz ve
2. Bu cihaz, istenmeyen işleme neden olabilecek parazitler dahil, alınan tüm parazitleri kabul etmelidir.

Uyarı: Kanadalı kullanıcılar

Bu B Sınıfı dijital cihaz Canadian ICES-003 ile uyumludur.

Remarque à l'intention des utilisateurs canadiens

Cet appareil numérique de la classe B est conforme à la norme NMB-003 du Canada.

AB ülkeleri için Uyumluluk Beyanatı

- EMC Yönergesi 2014/30/EU (değişiklikler dâhil)
- Düşük Gerilim Yönergesi 2014/35/EU
- RED 2014/53/EU (üründe RF işlevi varsa)

WEEE



İmha talimatları

Elden çıkarırken bu elektronik cihazı çöpe atmayın. Kirliliği en aza indirmek ve global çevrenin korunmasını sağlamak için, lütfen bunu geri dönüştürün.

GİRİŞ

Pakete Genel Bakış

Ambalajından dikkatlice çıkarıp, aşağıdaki standart aksesuarlar kısmında listelenen öğelerin bulunduğunu doğrulayın. İsteğe bağlı aksesuarlar kısmındaki öğelerin bazıları, modele, özelliklere ve satın aldığınız bölgeye bağlı olarak mevcut olmayabilir. Lütfen satın aldığınız yerle kontrol edin. Bazı aksesuarlar bölgeden bölgeye değişiklik gösterebilir.

Garanti kartı yalnızca bazı belirli bölgelerde sağlanır. Ayrıntılı bilgiler için lütfen bayinize danışın.

Standart Aksesuarlar

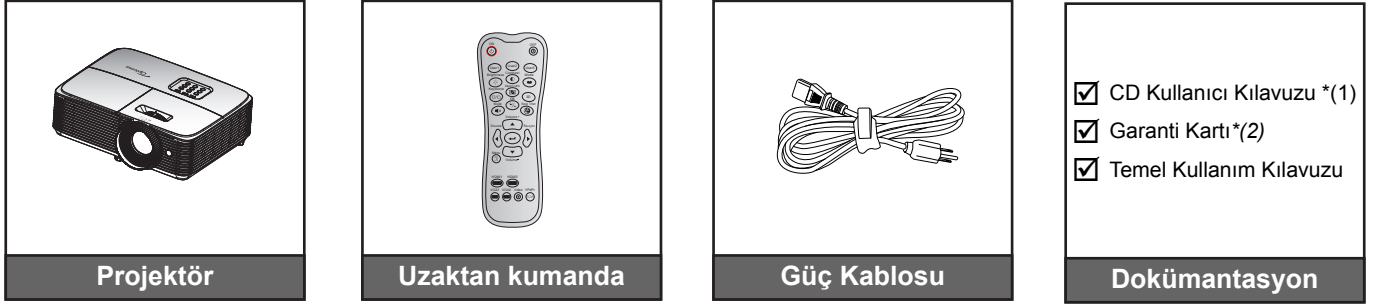

Not:

- Uzaktan kumandayla birlikte pil de gelir.
- *(1) Avrupa Kullanım Kılavuzu için lütfen www.optomaeurope.com adresini ziyaret edin.
- *(2) Avrupa garanti bilgisi için lütfen www.optomaeurope.com adresini ziyaret edin.

İsteğe Bağlı Aksesuarlar

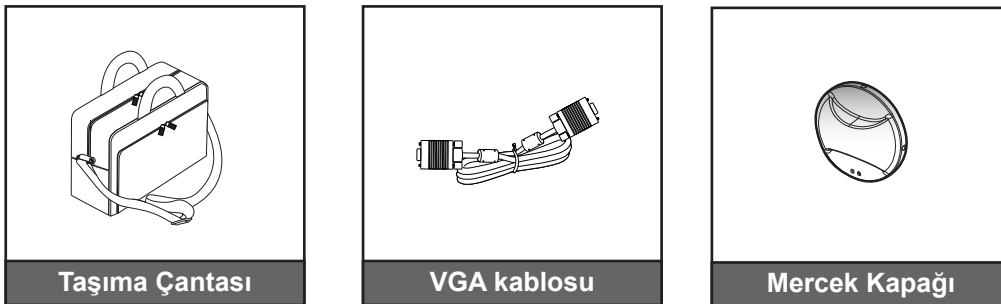

Not: İsteğe bağlı aksesuarlar modele, spesifikasyona ve bölgeye bağlı olarak değişiklik gösterir.

GİRİŞ

Ürüne Genel Bakış

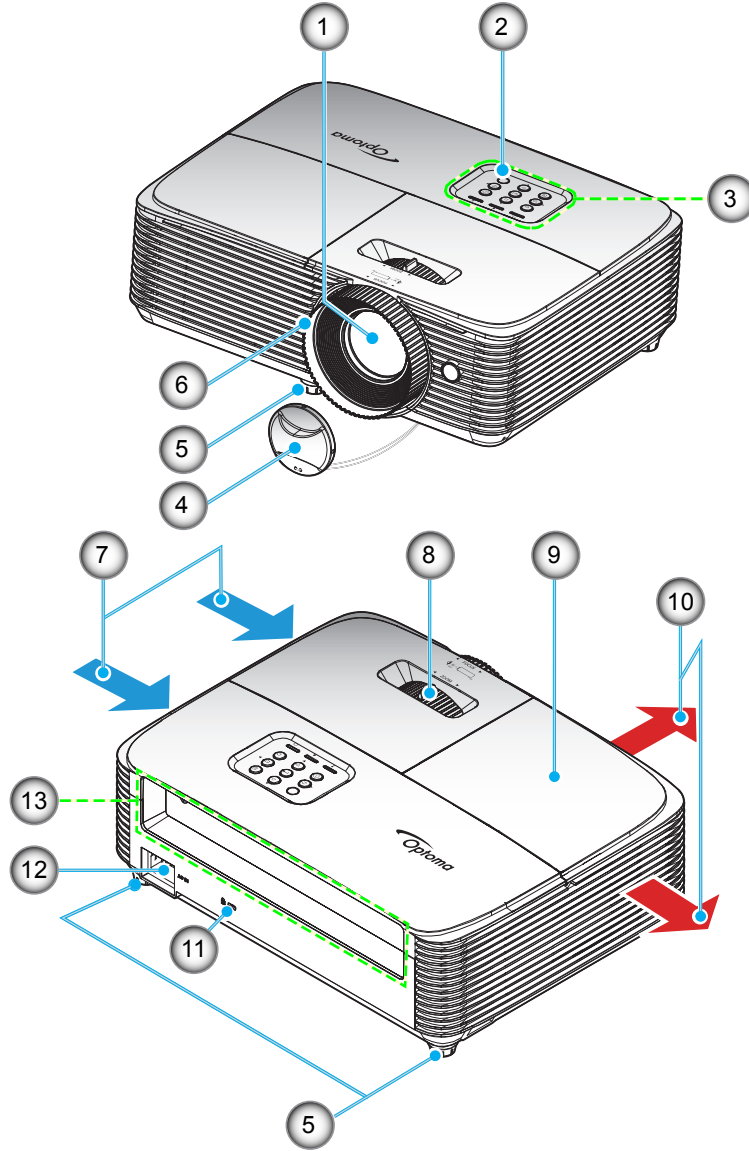

Not: "Giriş" ve "çıkış" etiketleri arasında en az 20 cm mesafe bırakın.

Hayır.	Öğe	Hayır.	Öğe
1.	Mercek	8.	Yakınlaştırma Kolu
2.	IR Receiver	9.	Lamba Kapağı
3.	Tuş takımı	10.	Havalandırma (çıkış)
4.	Mercek Kapağı	11.	Kensington™ Kilitleme Yuvası
5.	Eğim Ayarı Ayağı	12.	Güç Soketi
6.	Fokus Halkası	13.	Giriş / Çıkış
7.	Havalandırma (giriş)		

GİRİŞ

Bağlantılar

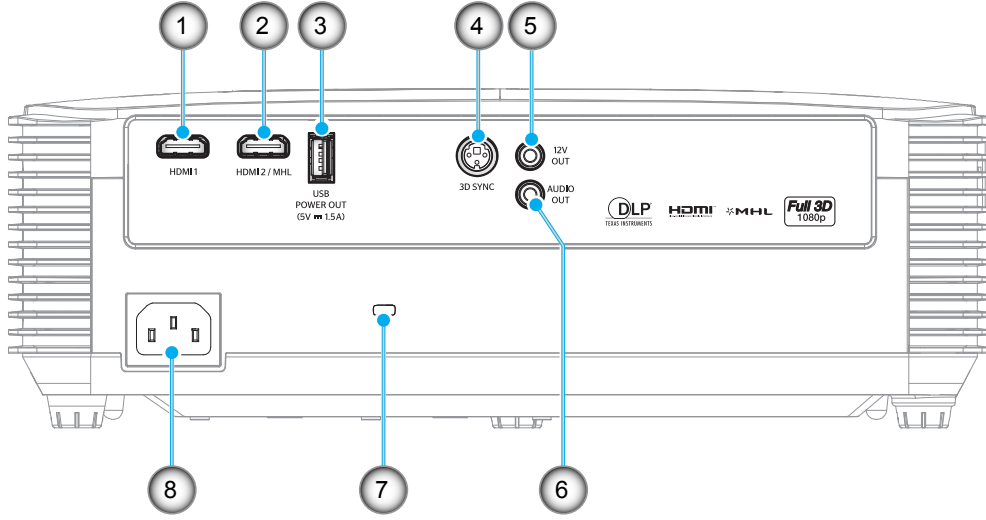

Hayır.	Öge	Hayır.	Öge
1.	HDMI Konektörü	5.	12V OUT Bağlayıcı
2.	HDMI 2 / MHL Bağlayıcı	6.	AUDIO OUT Bağlayıcı
3.	USB Güç Çıkışı (5 V 1 A) Bağlayıcı / FARE / SERVİS Bağlayıcı	7.	Kensington™ Kilitleme Yuvası
4.	3D SYNC OUT Bağlayıcı	8.	Güç Soketi

Not: Uzak fare, özel uzaktan kontrol gerektirir.

GİRİŞ

Tuş takımı

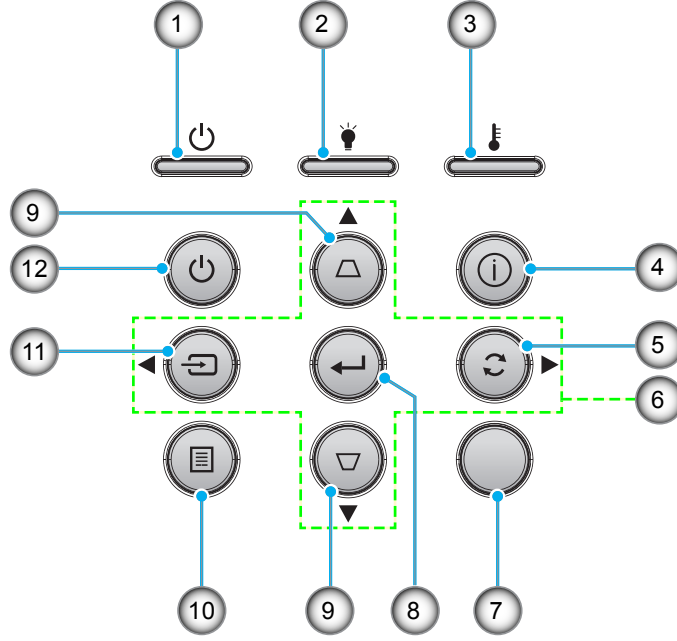

Hayır.	Öge	Hayır.	Öge
1.	Açık/Beklemede LED'i	7.	IR Receiver
2.	Lamba LED'i	8.	Giriş
3.	Sıcaklık-LED'i	9.	Anahtar Taşı Düzeltmesi
4.	Bilgi	10.	Menü
5.	Yeniden-senk	11.	Kaynağı
6.	Dört Yönlü Seçme Tuşları	12.	Power

GİRİŞ

Uzaktan Kumanda

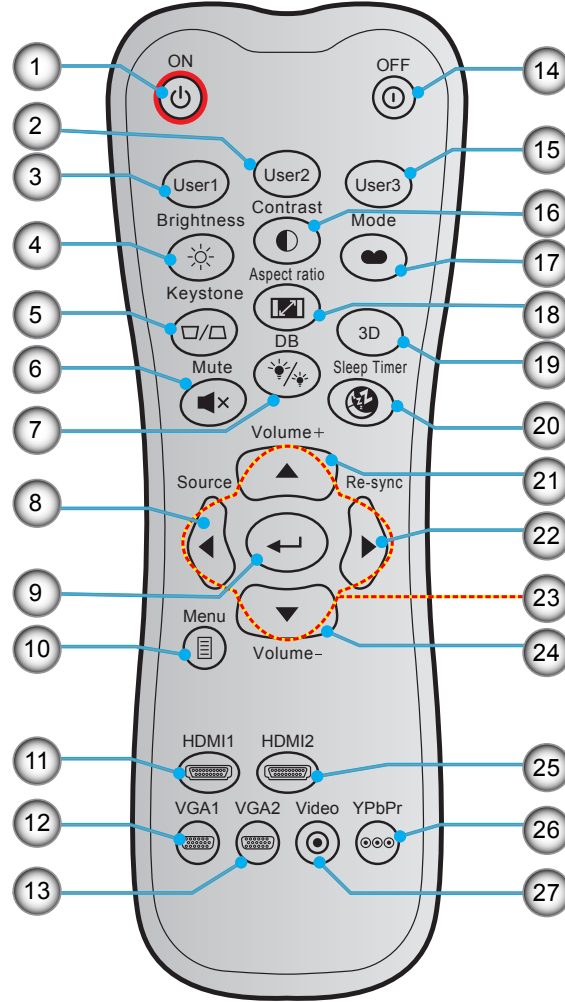

Hayır.	Öge	Hayır.	Öge
1.	Güç Açık	15.	Kullanıcı3
2.	Kullanıcı2	16.	Karşıtlık
3.	Kullanıcı1	17.	Görüntü Modu
4.	Parlaklık	18.	Aspect Ratio
5.	Anahtar Taşı	19.	3D Menü Açık / Kapalı
6.	Sessiz	20.	Uyku Zamanlayıcısı
7.	DB (Dinamik Siyah)	21.	Ses +
8.	Kaynağı	22.	Yeniden-senk
9.	Giriş	23.	Dört Yönlü Seçme Tuşları
10.	Menü	24.	Ses -
11.	HDMI1	25.	HDMI2
12.	VGA1 (desteklenmez)	26.	YPbPr (desteklenmez)
13.	VGA2 (desteklenmez)	27.	Video (desteklenmez)
14.	Güç Kapanma		

Not: Bazı tuşlar, bu özellikleri desteklemeyen modeller için işlevsiz olabilir.

AYAR VE KURULUM

Projektörü kurma

Projektörünüz, dört olası konumdan birine kurulmak üzere tasarlanmıştır.

Oda yerleşiminiz veya kişisel tercihiniz, seçeceğiniz kurulum konumunu belirleyecektir. Ekranınızın boyutu ve konumunun, uygun prizinin konumunun yanı sıra projektörün ve diğer cihazlarınızın konumunu ve birbirlerine olan mesafeyi dikkate alın.

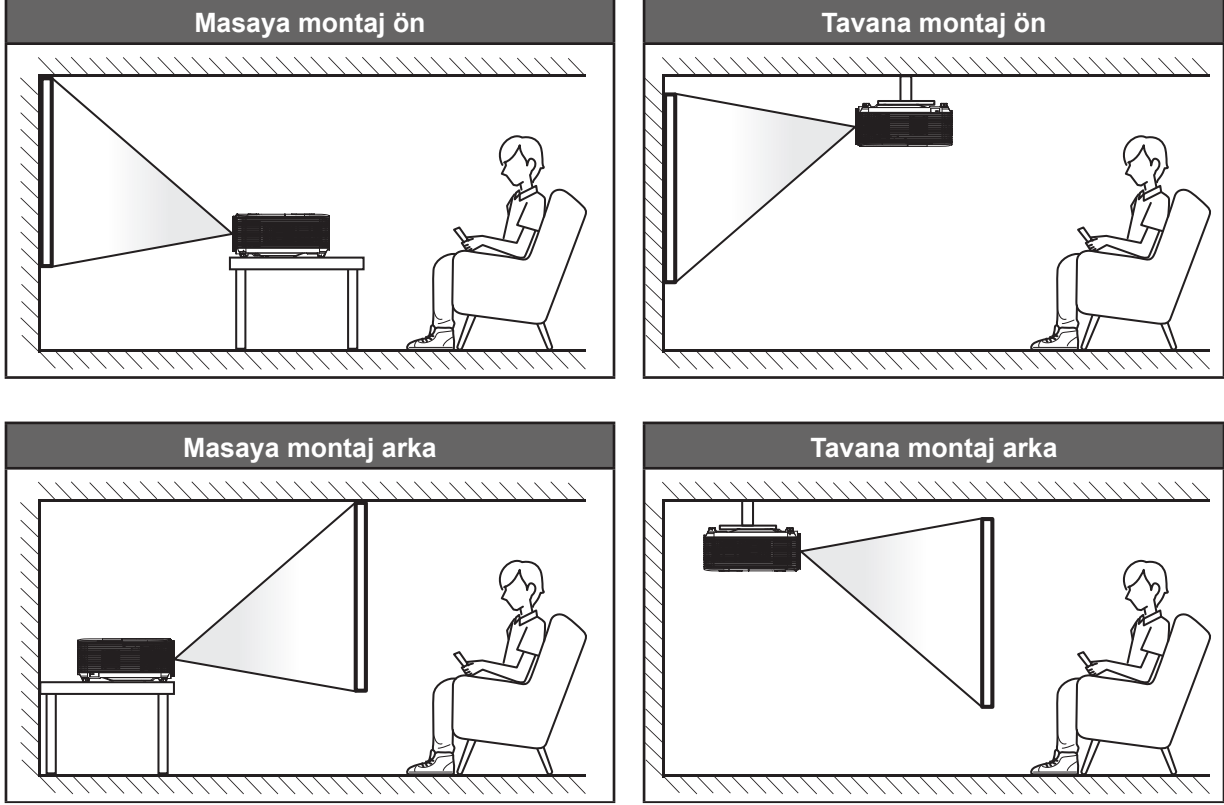

Projektör bir yüzeye düz biçimde ve ekrana 90 derece/dik olarak yerleştirilmelidir.

- Belirli bir ekran boyutuna yönelik projektör konumunun nasıl belirleneceği konusunda lütfen 44. sayfadaki mesafe tablosuna başvurun.
- Belirli bir mesafeye yönelik ekran boyutunun nasıl belirleneceği konusunda lütfen 44. sayfadaki mesafe tablosuna başvurun.

Not: Projektör ekrandan ne kadar uzağa yerleştirilirse, yansıtılan görüntü boyutuyla birlikte dikey sapma da orantılı olarak artar.

ÖNEMLİ!

Projektörü masa üzeri veya tavana montaj dışında herhangi bir yönelimde çalıştırmayın. Projektör yatay olmalıdır ve ileriye/geriye veya sola/sağa eğilmemelidir. Diğer yönelimler garantiyi geçersiz kılacaktır ve projektör lambasının veya projektörün kendisinin ömrünü kısaltabilir. Standart dışı kurulum önerisi için lütfen Optoma ile iletişime geçin.

AYAR VE KURULUM

Projektör kurulumu bildirimi

- Projektörü yatay bir konuma yerleştirin.

Projektörün eğiklik açısı 15 dereceyi aşmamalı, projektör, masa üstü ve tavan dışında başka herhangi bir yolla da kurulmamalıdır; aksi durumda lamba ömrü önemli ölçüde azalabilir ve diğer **öngörülemes hasarlara** yol açabilir.



- Havalandırma çıkışı etrafında en az 30 cm boşluk bırakın.

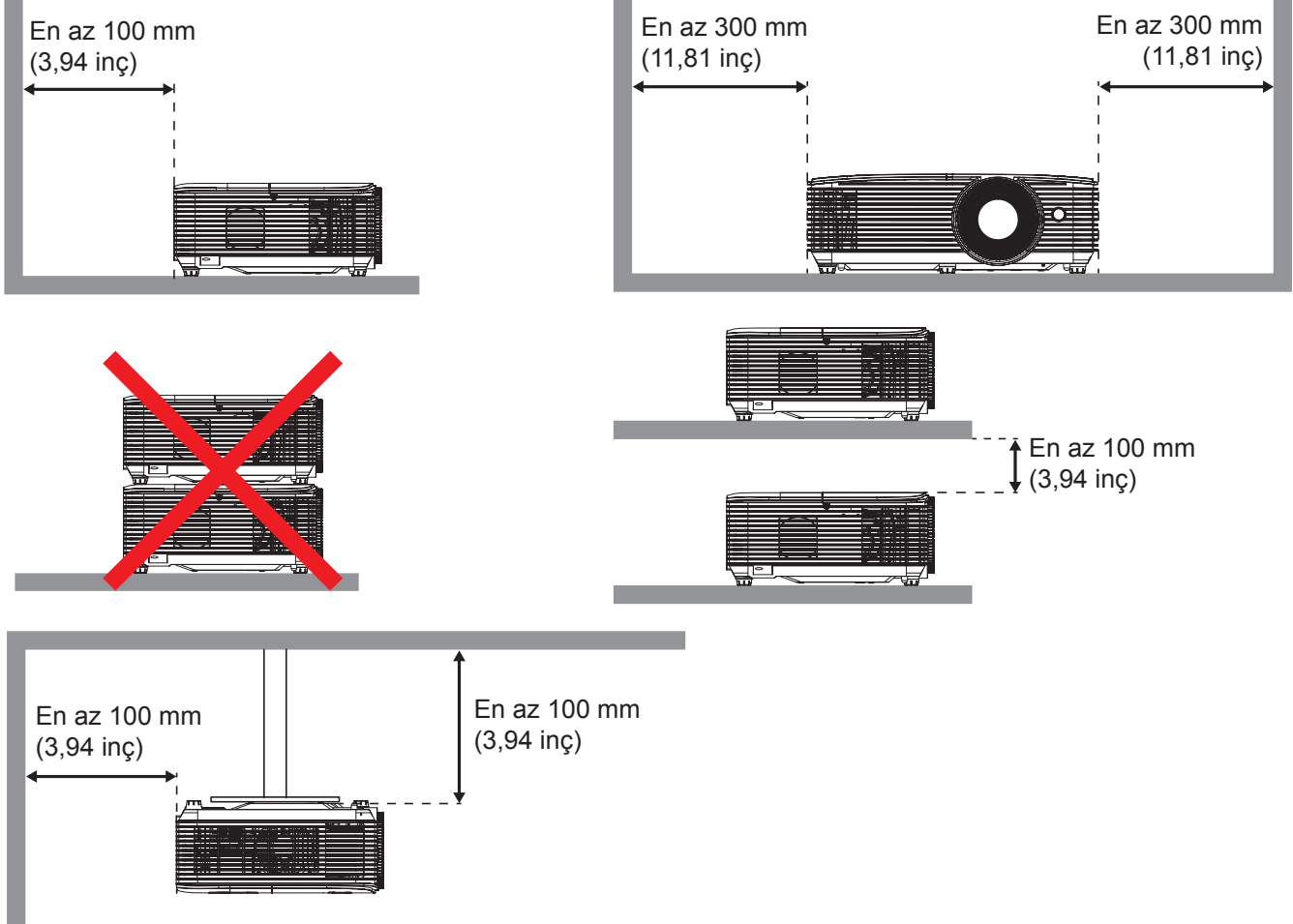

- Havalandırma girişlerinin, havalandırma çıkışından gelen sıcak havayı tekrar içeri çekmediğinden emin olun.
- Projektörü etrafı kapalı bir alanda çalıştırırken, kapalı alan içinde çevreleyen hava sıcaklığının projektörün çalışma sıcaklığını aşmadığından, havalandırma girişi ve çıkışlarının engellenmediğinden emin olun.
- Kapalı alan sıcaklığı kabul edilebilir çalışma sıcaklığı aralığında olsa bile aygıtın kapanmasına neden olabileceğinden, projektörün çıkan havayı tekrar içeri çekmemesini sağlamak için tüm kapalı alanlar onaylı bir termal değerlendirmeyi geçmelidir.

AYAR VE KURULUM

Projektöre kaynaklar bağlama

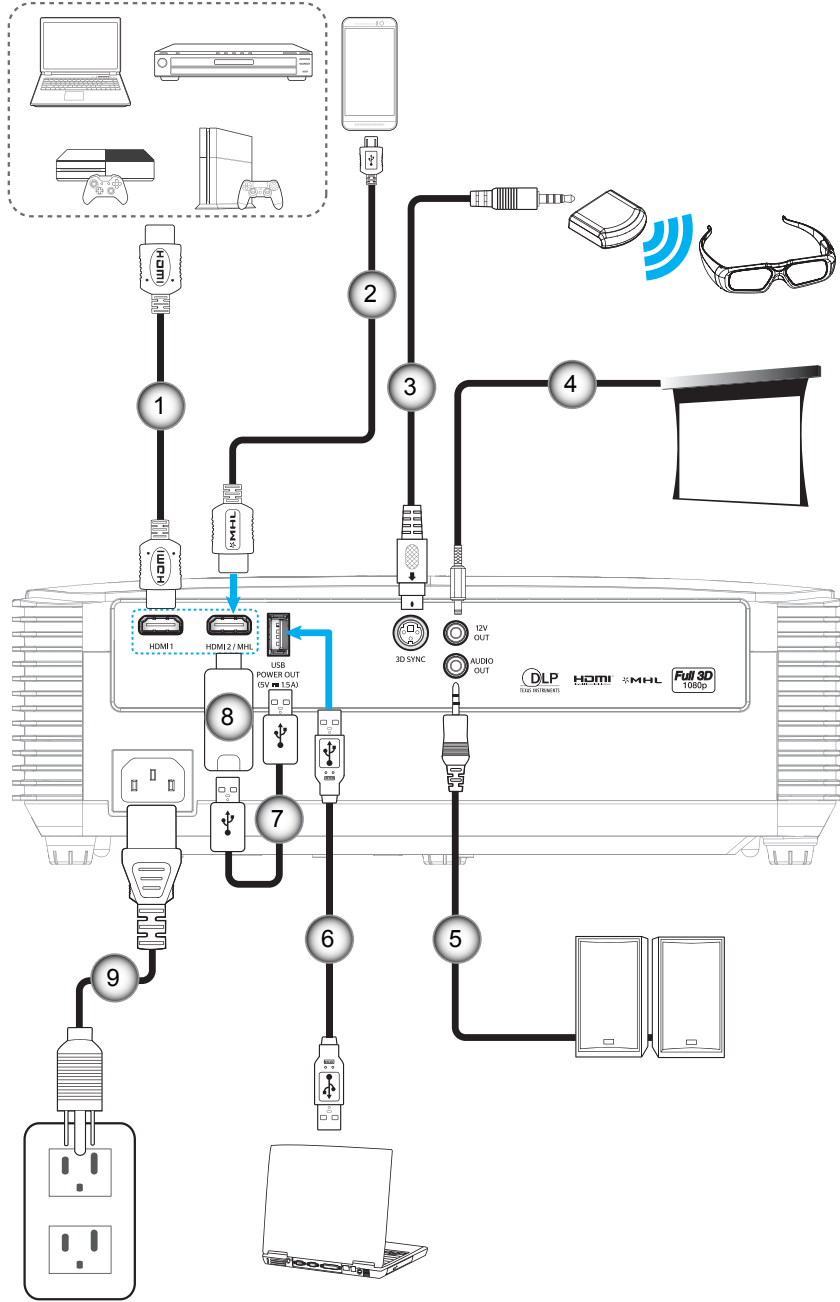

Hayır.	Öğe	Hayır.	Öğe
1.	HDMI Kablosu	6.	USB Kablosu
2.	HDMI / MHL Kablosu	7.	USB Güç Kablosu
3.	3B Yayıcı Kablosu	8.	HDMI Güvenlik Kilidi
4.	12V DC Fiş	9.	Güç Kablosu
5.	Ses Çıkış Kablosu		

AYAR VE KURULUM

Yansıtılan Görüntüyü Ayarlama

Görüntü yüksekliği

Projektör, görüntü yüksekliğini ayarlamak için yükseltici ayaklar ile donatılmıştır.

1. Projektörün alt tarafında bulunan ayarlamak istediğiniz ayarlanabilir ayağı bulun.
2. Projektörü yükseltmek veya alçaltmak için ayarlanabilir ayağı saat yönünde ya da saat yönünün tersinde döndürün.

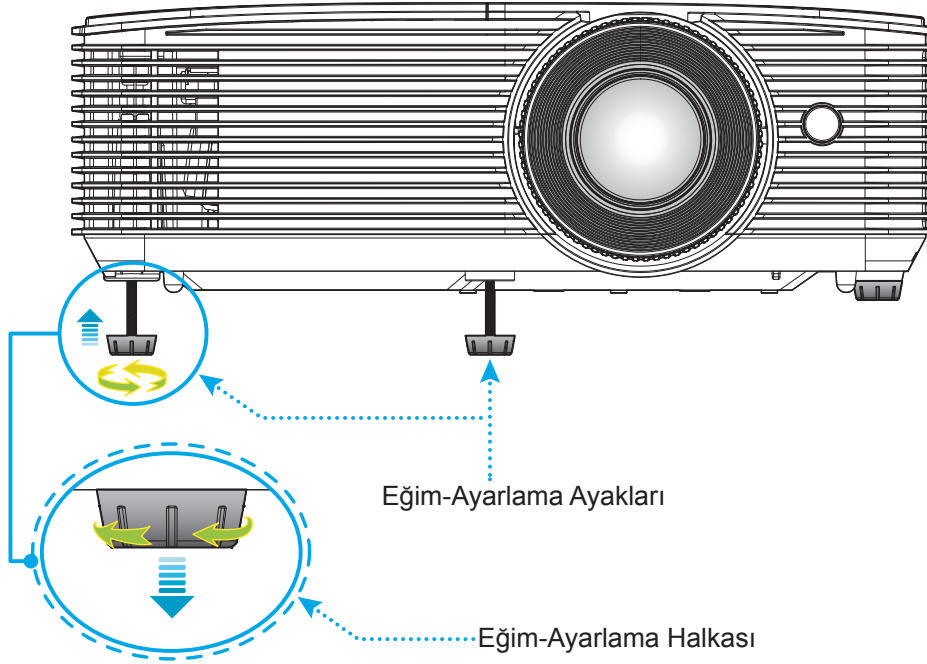

Yakınlaştırma ve odak

- Görüntü boyutunu ayarlamak amacıyla, yansıtılan görüntü boyutunu artırmak veya azaltmak için yakınlaştırma kolunu saat yönünde ya da saat yönünün tersinde döndürün.
- Odağı ayarlamak için, odak halkasını, görüntü keskin ve okunabilir olana kadar saat yönünde veya saat yönünün tersinde döndürün.

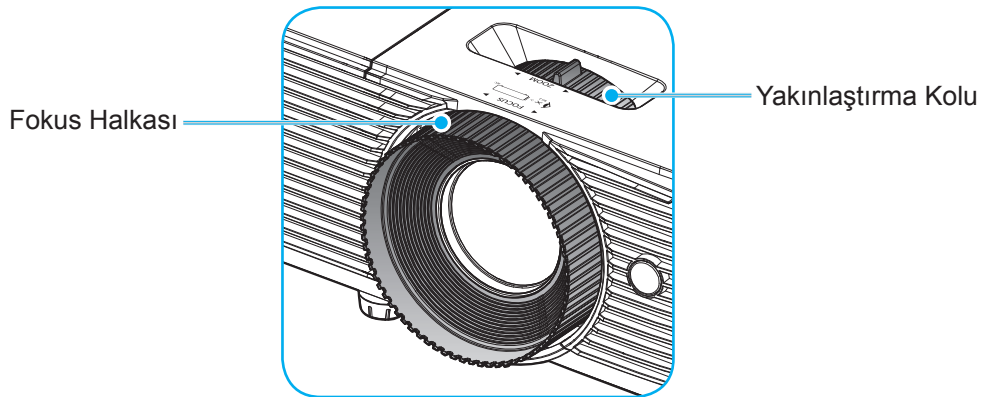

Not: Projektör 1m ila 10m mesafede odaklanacaktır.

AYAR VE KURULUM

Pilleri takma/deđiřtirme

Uzaktan Kumanda için iki adet AAA boy pil birlikte verilmiřtir.

1. Uzaktan kumandanın arkasındaki pil kapađını ıkarın.
2. AAA pilleri řekilde gsterildiđi gibi pil blmesine takın.
3. Arka kapađı uzaktan kumandaya geri takın.

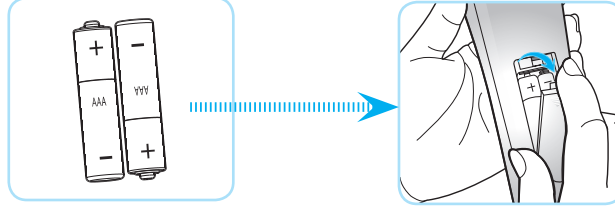

Not: Yalnızca aynı veya eřdeđer trde pillerle deđiřtirin.

DİKKAT

Pillerin yanlış kullanımı, kimyasal akıntıya veya patlamaya neden olabilir. Ařađıdaki talimatları izlediđinizden emin olun.

- Farklı trlerde pilleri karıřtırmayın. Farklı trlerde piller, farklı niteliklere sahiptir.
- Eski ve yeni pilleri karıřtırmayın. Eski ve yeni pilleri karıřtırmak, yeni pilin mrnn azalmasına ya da eski pilde kimyasal akıntı oluřmasına sebep olabilir.
- Bittiklerinde pilleri hemen ıkarın. Pillerden akan kimyasallar cilt ile temas ettiklerinde ciltte kızarıklılıklara sebep olabilir. Eđer herhangi bir kimyasal akıntı bulursanız, bir bez ile iyice silin.
- Bu rnle birlikte verilen piller, saklama kořulları nedeniyle daha az mre sahip olabilir.
- Uzaktan kumandayı uzun bir sre boyunca kullanmayacaksanız pillerini ıkarın.
- Pilleri atarken, lkenizde ya da blgenizdeki ilgili kanunlara uymalısınız.

AYAR VE KURULUM

Etkili mesafe

Kızılötesi uzaktan kumanda sensörü projektörün üst tarafında bulunur. Doğru biçimde çalışması için uzaktan kumandayı, projektörün üst kızılötesi uzaktan kumanda sensörüne dik olarak 30 derecelik açı içinde tuttuğunuzdan emin olun. Uzaktan kumandayla sensör arasındaki mesafe 6 metreden fazla olmamalıdır.

Not: Uzaktan kumanda kızılötesi sensörüne doğrudan (0 derecelik açıyla) tutulurken, uzaktan kumanda ve sensör arasındaki mesafe 8 metreden fazla olmamalıdır.

- Uzaktan kumanda ve projektördeki kızılötesi sensörü arasında kızılötesi ışınını kesebilecek hiçbir engel olmadığından emin olun.
- Uzaktan kumandanın kızılötesi ileticisine doğrudan güneş ışığı veya floresan lambası yansımadağından emin olun.
- Lütfen uzaktan kumandayı floresan lambalarından 2 metreden uzak mesafede tutun; aksi halde uzaktan kumanda hatalı çalışabilir.
- Uzaktan kumanda Çevirici Tip floresan lambalara yakın olursa zaman zaman etkisiz olabilir.
- Uzaktan kumanda ve projektör birbirlerine çok kısa mesafede olursa uzaktan kumanda etkisiz olabilir.
- Ekranı yönettiginizde, uzaktan kumandanın ekrana olan etkin mesafe 6 metreden kısadır ve kızılötesi ışınları projektöre geri yansır. Ancak etkin mesafe ekranlara göre değişebilir.

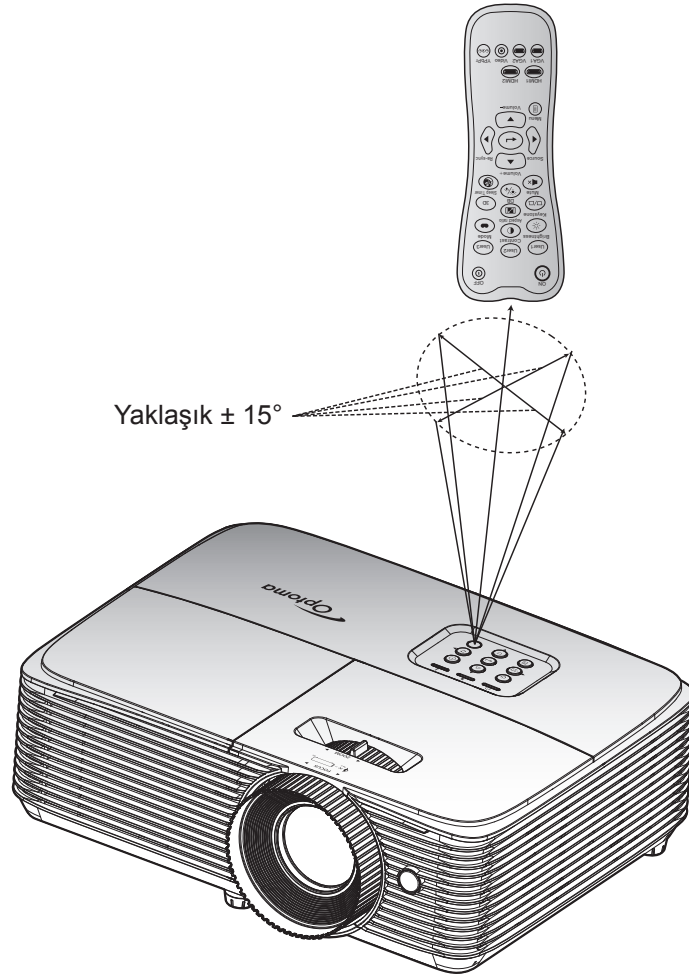

PROJEKTÖRÜ KULLANMA

Projektörü açma/kapatma

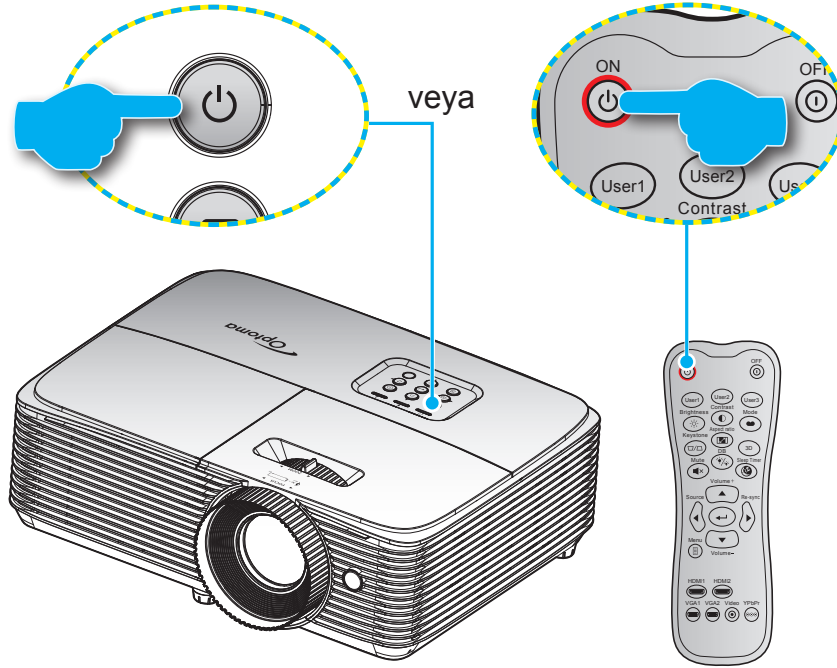

Güç açık

1. Güç kablosu ve sinyal/kaynak kablosunu sıkıca takın. Bağlandığında, Açık/Beklemede LED'i kırmızı renkte yanar.
2. Projektör tuş takımında veya uzaktan kumandada "⏻" tuşuna basarak projektörü açın.
3. Yaklaşık 10 saniye süreyle bir açılış ekranı görünecek ve Açık/Bekleme LED'i yeşil veya mavi renkte yanıp sönecektir.

Not: Projektör ilk kez açıldığında, tercih ettiğiniz dili, yansıtma yönünü ve diğer ayarları seçmeniz istenecektir.

Güç Kapanma

1. Projektör tuş takımında veya uzaktan kumandada "⏻" tuşuna basarak projektörü kapatın.
2. Aşağıdaki mesaj görüntülenecektir:

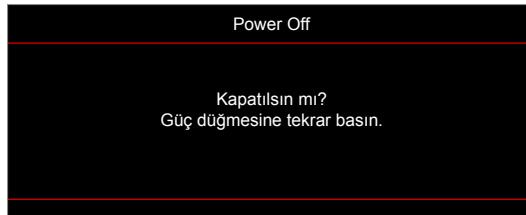

3. Onaylamak için "⏻" tuşuna tekrar basın; aksi takdirde mesaj 15 saniye sonra kaybolacaktır. "⏻" düğmesine ikinci kez bastığınızda projektör kapanacaktır.
4. Soğutma fanları soğutma devri için yaklaşık 10 saniye çalışmaya devam eder ve Açık/Bekleme LED'i yeşil veya mavi renkte yanıp söner. Açık/Bekleme LED'inin sabit kırmızı renkte yanması, projektörün bekleme moduna girdiğini belirtir. Projektörü yeniden açmak isterseniz, soğutma döngüsünü tamamlanıp projektörün bekleme moduna girmesini beklemelisiniz. Bekleme modundayken projektörü açmak için tekrar "⏻" düğmesine basmanız yeterlidir.
5. Güç kablosunu prizden ve projektörden çıkarın.

Not: Projektörün bir güç kapatma prosedüründen hemen sonra açılması önerilmez.

PROJEKTÖRÜ KULLANMA

Bir giriş kaynağı seçme

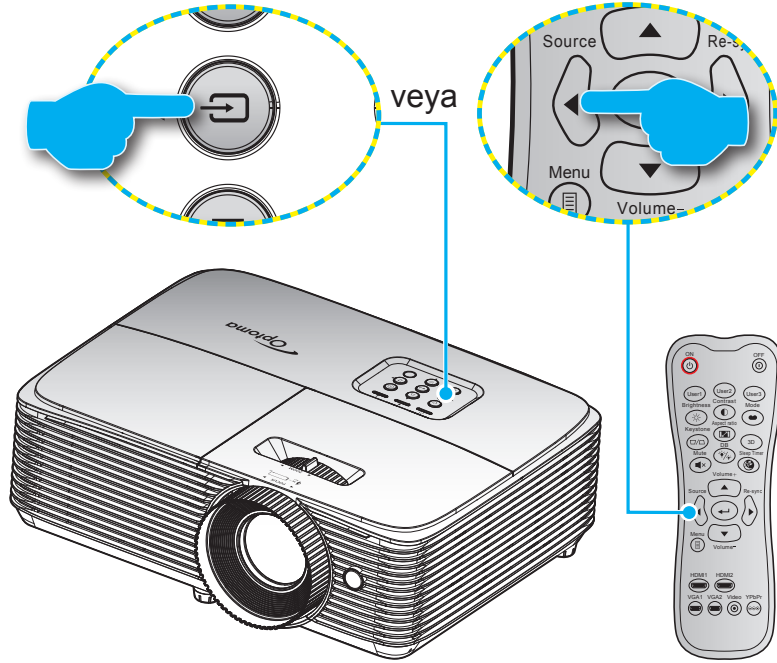

Ekranı görüntülemek istediğiniz, bilgisayar, dizüstü bilgisayar, video oynatıcı vb. bağlı kaynağı açın. Projektör, kaynağı otomatik olarak algılayacaktır. Birden fazla kaynak bağlıysa, istenen girişi seçmek için projektör tuş takımında veya uzaktan kumandada kaynak düğmesine basın.



PROJEKTÖRÜ KULLANMA

Menü gezintisi ve özellikler

Projektör, görüntü ayarları yapmanız ve ayarları değiştirmenize imkan veren çok dilli Ekran üzeri Gösterim menülerine sahiptir. Projektör, kaynağı otomatik olarak algılayacaktır.

1. Ekran menüsünü açmak için, uzaktan kumandada ya da projektör klavyesinde  düğmesine basın.
2. OSD gösterildiğinde, ana menüden herhangi bir öğe seçmek için ▲ ▼ tuşlarını kullanın. Belirli bir sayfada bir seçim yaparken, alt menüye girmek için ← veya ► tuşuna basın.
3. Alt menüde istediğiniz öğeyi seçmek için ◀ ▶ tuşlarını kullanıp, diğer ayarları görüntülemek için ← ya da ► tuşuna basın. ◀ ▶ tuşlarını kullanarak ayarları yapın.
4. Alt menüde ayarlanacak sonraki öğeyi seçin ve yukarıda açıklandığı gibi ayarlayın.
5. Onaylamak için ← veya ► düğmesine bastığınızda ekran ana menüye geri dönecektir.
6. Çıkmak için ◀ veya  tuşuna tekrar basın. OSD menüsü kapanacak ve projektör yeni ayarları otomatik olarak kaydedecektir.

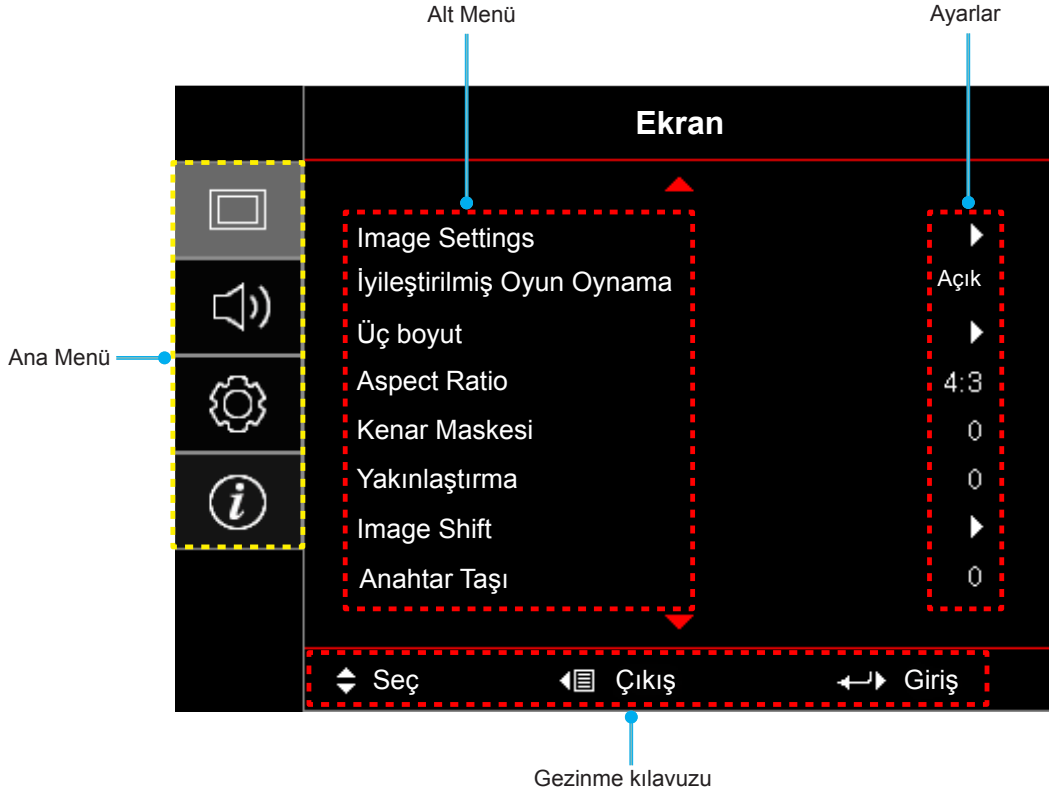

PROJEKTÖRÜ KULLANMA







Ekran Menüsü ağacı

Ana Menü	Alt Menü	Alt Menü 2	Alt Menü 3	Alt Menü 4	Değerler	
Ekran	Image Settings	Görüntü Modu	[Video]		Sinema	
					Vivid	
					Oyun	
					Referans	
					Parlak	
					Kullanıcı	
					Üç boyut	
					ISF Day	
					ISF Night	
					ISF 3D	
		Duvar Rengi				Kapalı [Varsayılan]
						Karatahta
						Sari Isik
						Yesil Isik
						Mavi Isik
						Pembe
					Gri	
		Parlaklık				-50~50
		Karşıtlık				-50~50
		Netlik				1~15
		Renk				-50~50
		Renk Tonu				-50~50
		Gamm		Film		
				Video		
				Grafik		
				Standart (2.2)		
				1.8		
				2.0		
		Renk ayarları		BrilliantColor™		1~10
			Renk Isısı	[Video modu]		Sıcak
						Standart
						Cool
	Soğuk					
Renk uyumu	Renk			R [Varsayılan]		
				G		
				B		
				C		
				Y		
			M			
			W			

PROJEKTÖRÜ KULLANMA

Ana Menü	Alt Menü	Alt Menü 2	Alt Menü 3	Alt Menü 4	Değerler
Ekran	Image Settings	Renk ayarları	Renk uyumu	Ton veya R	-50~50 [Varsayılan: 0]
				Doygunluk veya G	-50~50 [Varsayılan: 0]
				Kazanım veya B	-50~50 [Varsayılan: 0]
				Sıfırla	İptal Et [Varsayılan] Evet
				Çıkış	
			RGB Kazanım/ İnce Ayar	Kırmızı Kazanım	-50~50
				Yeşil Kazanım	-50~50
				Mavi Kazanım	-50~50
				Kırmızı İnceayar	-50~50
				Yeşil İnceayar	-50~50
				Mavi İnceayar	-50~50
				Sıfırla	İptal Et [Varsayılan] Evet
		Çıkış			
		Renk Düzlemi [HDMI Girişi]		Auto [Varsayılan]	
				RGB(0~255)	
				RGB(16~235)	
				YUV	
		DynamicBlack		Kapalı	
				Açık	
				Parlak	
		Parlaklık Modu [Lamba Tabanlı - Video]		Ekonomik	
		Sıfırla			
		İyileştirilmiş Oyun Oynama		Kapalı	
			Açık		
	Üç boyut	Üç Boyut Modu		Kapalı	
				DLP-Linki [Varsayılan]	
				VESA	
		3D->2D		Üç boyut [Varsayılan]	
				L	
			R		
		Biçim		Auto [Varsayılan]	
			SBS		
			Top and Bottom		
			Frame Sequential		
3D Senk Dön.			Açık		
			Kapalı [Varsayılan]		

PROJEKTÖRÜ KULLANMA

Ana Menü	Alt Menü	Alt Menü 2	Alt Menü 3	Alt Menü 4	Değerler		
Ekran	Aspect Ratio				4:3		
					16:9		
					LBX [SVGA XGA modelleri hariç]		
					Doğal		
					Auto		
	Kenar Maskesi				0~10 [Varsayılan: 0]		
	Yakınlaştırma				-5~25 [Varsayılan: 0]		
Image Shift	 H				-50~50 [Varsayılan: 0]		
	 V				-50~50 [Varsayılan: 0]		
Anahtar Taşı					-40~40 [Varsayılan: 0]		
Ses	Sessiz				Kapalı [Varsayılan]		
	Ses				Açık		
AYAR	Projeksiyon				Front  [Varsayılan]		
					Rear 		
					Tavan üst 		
					Arka üst 		
	Lamba Ayarları	Lamba Hatırlatıcı				Kapalı	
		Lamba Sıfırlama				Açık [Varsayılan]	
	Filter Settings	Filter Usage Hours				İptal Et [Varsayılan]	
		Optional Filter Installed				Evet	
		Filter Reminder					Hayır
							Kapalı
							300hr
							500hr [Varsayılan]
		Filter Reset				800hr	
					1000hr		
	Power Settings	Direkt Açılma				İptal Et [Varsayılan]	
		Sinyal Gücü Açık				Evet	
		Otomatik Kapanma (dak)				Kapalı [Varsayılan]	
		Uyku Zamanlayıcısı (dak)					Açık
							Kapalı [Varsayılan]
							Açık
					0~180 (5 dakikalık artım) [Varsayılan: 20]		
					0~990 (30 dakikalık artım) [Varsayılan: 0]		
		Acik kalzin			Hayır [Varsayılan]		
					Evet		





PROJEKTÖRÜ KULLANMA

Ana Menü	Alt Menü	Alt Menü 2	Alt Menü 3	Alt Menü 4	Değerler	
AYAR	Power Settings	Çabuk Geri Dönme			Kapalı [Varsayılan]	
					Açık	
		USB Power			Kapalı	
					Açık	
	Güvenlik	Güvenlik			Kapalı	
					Açık	
		Güvenlik Zamanlayıcısı		Ay		
				Gün		
	Şifreyi Değiştir			Saat		
	HDMI Link Settings	HDMI Link			Kapalı	
					Açık	
		Inclusive TV			Hayır	
					Evet	
		Power On Link			Mutual	
					PJ->Device	
		Power Off Link			Device->PJ	
					Kapalı	
	Test Deseni				Açık	
					Yeşil Izgara	
					Eflatun Izgara	
					Beyaz Izgara	
					Beyaz	
	kumanda ayarları [uzaktan kumandaya bağlıdır]	IR fonksiyonu			Kapalı	
					Açık	
		Kullanıcı1				HDMI 2 [Varsayılan]
						Test Deseni
						Parlaklık
						Karşıtlık
						Uyku Zamanlayıcısı
						Renk uyumu
						Renk Isısı
						Gamm
					Projeksiyon	
					Lamba Ayarları	
					Yakınlaştırma	
					Dondur	
			MHL			

PROJEKTÖRÜ KULLANMA

Ana Menü	Alt Menü	Alt Menü 2	Alt Menü 3	Alt Menü 4	Değerler	
AYAR	kumanda ayarları [uzaktan kumandaya bağlıdır]	Kullanıcı2			HDMI 2	
					Test Deseni	
					Parlaklık	
					Karşıtlık	
					Uyku Zamanlayıcısı	
					Renk uyumu	
					Renk Isısı	
					Gamm	
					Projeksiyon	
					Lamba Ayarları	
					Yakınlaştırma	
				Dondur		
				MHL [Varsayılan]		
			Kullanıcı3			HDMI 2
						Test Deseni
						Parlaklık
						Karşıtlık
						Uyku Zamanlayıcısı [Varsayılan]
						Renk uyumu
						Renk Isısı
						Gamm
					Projeksiyon	
					Lamba Ayarları	
				Yakınlaştırma		
				Dondur		
				MHL		
		12V Tetikleyici			Kapalı	
					Açık	
		Options	Dil			English [Varsayılan]
						Deutsch
						Français
						Italiano
						Español
					Português	
					Polski	
					Nederlands	
					Svenska	
					Norsk/Dansk	
					Suomi	
			ελληνικά			
			繁體中文			
			简体中文			
			日本語			

PROJEKTÖRÜ KULLANMA

Ana Menü	Alt Menü	Alt Menü 2	Alt Menü 3	Alt Menü 4	Değerler	
AYAR	Options	Dil			한국어	
					Русский	
					Magyar	
					Čeština	
					عربي	
					ไทย	
					Türkçe	
					فارسی	
					Tiếng Việt	
					Bahasa Indonesia	
					Română	
				Slovenčina		
		Menu Settings	Menü Konumu			Sol üst 
						Sağ üst 
						Merkez  [Varsayılan]
						Sol alt 
						Sağ alt 
			Menu Timer			Kapalı
					5 sn	
					10 sn [Varsayılan]	
		Oto Kaynak			Kapalı [Varsayılan]	
					Açık	
		Giriş Kaynağı			HDMI1	
					HDMI2/MHL	
		Input Name	HDMI1		Varsayılan [Varsayılan]	
					Custom	
			HDMI2/MHL		Varsayılan [Varsayılan]	
					Custom	
		Yüksek Rakım			Kapalı [Varsayılan]	
					Açık	
		Display Mode Lock			Kapalı [Varsayılan]	
					Açık	
Tuştakımı Kilidi			Kapalı [Varsayılan]			
			Açık			
Bilgi Gizleme			Kapalı [Varsayılan]			
			Açık			
Logo			Varsayılan [Varsayılan]			
			Nötr			

PROJEKTÖRÜ KULLANMA

Ana Menü	Alt Menü	Alt Menü 2	Alt Menü 3	Alt Menü 4	Değerler	
AYAR	Options	Arkaplan Rengi			Hiçbiri [Varsayılan]	
					Mavi	
					Kırmızı	
					Yeşil	
					Gri	
					Logo	
	Sıfırla	Reset OSD			İptal Et [Varsayılan]	
					Evet	
Reset to Default				İptal Et [Varsayılan]		
				Evet		
Bilgi	Regulatory					
	Serial Number					
	Source					
	Resolution				00x00	
	Refresh Rate				0,00Hz	
	Görüntü Modu					
	Lamba Zamanı	Parlak				0 hr
		Ekonomik				0 hr
		Dynamic				0 hr
		Toplam				
	Filtre Saati					
	Parlaklık Modu					
	Ürün Yazılımı Sürümü	System				
		MCU				

PROJEKTÖRÜ KULLANMA

Ekran menüsü

Görüntü ayarları menüsünü görüntüleyin

Görüntü Modu (Video modu)

Çeşitli görüntü tipleri için optimize edilen birçok fabrika önayarı vardır.

- **Sinema:** Film izlemeye yönelik en iyi renkleri sağlar.
- **Vivid:** Bu modda, renk doygunluğu ve parlaklık dengeli olur. Bu modu oyun oynamak için seçin.
- **Oyun:** Video oyunlarının keyfini çıkarmak amacıyla parlaklığı ve tepki süresi düzeyini artırmak için bu modu seçin.
- **Referans:** Yüksek Çözünürlüklü Televizyon (HDTV) standardı olan Rec. 709'a yakın, en doğru doğal görünümlü renkleri sağlar.
- **Parlak:** PC girişinden maksimum parlaklık.
- **Kullanıcı:** Kullanıcı ayarlarını hatırlayın.
- **Üç boyut:** 3D efektini yaşamak için 3D gözlüklerine gereksiniminiz vardır. Kişisel bilgisayarınızda/ taşınabilir aygıtınızda 120 Hz sinyal çıkışlı dört tamponlu grafik kartı ve yüklü bir 3 Boyut Oynatıcı olduğundan emin olun.
- **ISF Day:** Mükemmel kalibre edilmiş ve yüksek resim kalitesinde olması için görüntüyü ISF Day moduyla en uygun duruma getirin.
- **ISF Night:** Mükemmel kalibre edilmiş ve yüksek resim kalitesinde olması için görüntüyü ISF Night moduyla en uygun duruma getirin.
- **ISF 3D:** Mükemmel kalibre edilmiş ve yüksek resim kalitesinde olması için görüntüyü ISF 3D moduyla en uygun duruma getirin.

Not: ISF gündüz ve gece görüntüleme modlarının erişimi ve ölçümlemesi için lütfen yerel bayinizle iletişime geçin.

Duvar Rengi

Duvar rengine göre en uygun duruma getirilmiş bir ekran görüntüsü elde etmek için bu işlevi kullanın. Kapalı, Karatahta, Sari Isik, Yesil Isik, Mavi Isik, Pembe ve Gri arasında seçim yapın.

Parlaklık

Görüntünün parlaklığını ayarlar.

Karşıtlık

Karşıtlık, resmin en açık ve en koyu kısımları arasındaki farkın derecesini kontrol eder.

Netlik

Görüntünün netliğini ayarlar.

Renk

Bir video görüntüsünü siyah beyazdan tam olarak doymuş renkli hale ayarlar.

Renk Tonu

Kırmızı ve yeşilin renk dengesini ayarlar.

Gamm

Gama eğrisi türünü ayarlayın. Başlangıç ayarı ve ince ayar tamamlandıktan sonra, görüntü çıkışını optimize etmek için Gamm Ayar adımlarını kullanın.

- **Film:** Ev sineması için.
- **Video:** Video veya televizyon kaynağı için.
- **Grafik:** Bilgisayar / Fotoğraf kaynağı için.
- **Standart (2.2):** Standartlaştırılmış ayar için.
- **1.8/ 2.0/ 2.4:** Belirli bir bilgisayar / Fotoğraf kaynağı için.

PROJEKTÖRÜ KULLANMA

Renk ayarları

Renk ayarlarını yapılandırın.

- **BrilliantColor™**: Bu ayarlanabilir öge yeni renk işleme algoritmasını ve artışları kullanarak resimde gerçek, daha canlı renkler sağlarken daha yüksek parlaklığı etkin hale getirir.
- **Renk Isısı (Video modu)**: Sıcak, Standart, Cool ve Soğuk arasından bir renk sıcaklığı seçin.
- **Renk uyumu**: Aşağıdaki seçenekleri belirleyin:
 - Renk: Görüntünün kırmızı (R), yeşil (G), siyah (B), deniz mavisi (C), sarı (Y), macenta (M) ve beyaz (W) düzeyini ayarlayın.
 - Ton veya R: Kırmızı ve yeşilin renk dengesini ayarlar.
 - Doygunluk veya G: Bir video görüntüsünü siyah beyazdan tam olarak doymuş renkli hale ayarlar.
 - Kazanım veya B: Görüntü parlaklığını ayarlayın.
 - Sıfırla: Renk eşleme için fabrika varsayılan ayarlarına döndürün.
 - Çıkış: "Renk uyumu" menüsünden çıkın.
- **RGB Kazanım/İnce Ayar**: Bu ayarlar, bir görüntünün parlaklığını (kazanç) ve karşıtlık (eğilim) yapılandırmayı sağlar.
 - Sıfırla: RGB kazancı/eğilimi için fabrika varsayılan ayarlarına döndürün.
 - Çıkış: "RGB Kazanım/İnce Ayar" menüsünden çıkın.
- **Renk Düzlemi (HDMI girişi)**: Aşağıdakilerin arasından uygun bir renk matrisi türü seçin: Auto, RGB(0~255), RGB(16~235), ve YUV.

DynamicBlack

En uygun kontrast performansını sağlamak amacıyla resmin parlaklığını otomatik olarak ayarlamak için kullanın.

Parlaklık Modu (Lamba tabanlı video)

Lamba tabanlı projektörler için parlaklık modu ayarlarını yapın.

- **Parlak**: Parlaklığı arttırmak için "Parlak" ögesini seçin.
- **Ekonomik**: Projektör lambasını, güç tüketimini düşürecek ve lamba ömrünü uzatacak şekilde kısmak için "Ekonomik" ögesini seçin.

Sıfırla

Renk ayarlarını fabrika varsayılan ayarlarına döndürün.

İyileştirilmiş oyun oynama menüsünü görüntüleyin

İyileştirilmiş Oyun Oynama

Bu özelliği, oyun oynama sırasında tepki sürelerini (giriş gecikmesi) 16 ms* değerine düşürmek için etkinleştirin.

Not: *Yalnızca 1080p 60Hz sinyalleri için.

PROJEKTÖRÜ KULLANMA

Ekran 3D menüsü

Üç Boyut Modu

3D işlevini devre dışı bırakmak veya uygun 3D işlevini seçmek için bu seçeneği kullanın.

- **Kapalı:** 3D modunu kapatmak için "Kapalı" ayarını seçin.
- **DLP-Linki:** DLP 3D Gözlükler için en uygun duruma getirilmiş ayarları kullanmak için seçin.
- **VESA:** VESA 3D Gözlükler için en uygun duruma getirilmiş ayarları kullanmak amacıyla "VESA" ögesini seçin.

3D->2D

Üç boyutlu içeriğin ekranda nasıl görünmesi gerektiğini belirlemek için bu seçeneği kullanın.

- **Üç boyut:** 3D sinyali görüntüler.
- **L (Sol):** 3D içeriğin sol çerçevesini görüntüler.
- **R (Sağ):** 3D içeriğin sağ çerçevesini görüntüler.

Biçim

Uygun üç boyut biçimli içeriği seçmek için bu seçeneği kullanın.

- **Auto:** Bir 3D tanımlama sinyali algılandığında, 3D biçimi otomatik olarak seçilir.
- **SBS:** 3D sinyali "Yan Yana" biçimde görüntüler.
- **Top and Bottom:** Üç boyut sinyali "Top and Bottom" biçiminde görüntüleyin.
- **Frame Sequential:** Üç boyut sinyali "Frame Sequential" biçiminde görüntüleyin.

3D Senk Dön.

3D Senk Dön. işlevini etkinleştirmek/devre dışı bırakmak için bu seçeneği kullanın.

PROJEKTÖRÜ KULLANMA

En/boy oranı menüsünü görüntüleyin

Aspect Ratio

Görüntülenen görüntünün en/boy oranını aşağıdaki seçenekler arasından seçin:

- **4:3:** Bu biçim, 4:3 giriş kaynakları içindir.
- **16:9:** Bu biçim HDTV gibi 16:9 giriş kaynakları ve DVD geliştirilmiş Geniş Ekran TV içindir.
- **LBX:** Bu biçim, 16x9 dışı, sinemaskop kaynak içindir ve tam çözünürlükte 2,35:1 en/boy oranını göstermek için harici 16x9 merceği kullanıyorsanız geçerlidir.
- **Doğal:** Bu biçim, orijinal görüntüyü hiç ölçekleme olmadan gösterir.
- **Auto:** Uygun ekran biçimini otomatik olarak seçer.

Not:

- Her bir en boy modunda 1080p çözünürlükle görüntünün etrafında siyah çubuklar görünmesi normal karşılanır.
- Siyah çubukların ve kenarlığın boyutları, en boy oranına bağlı olarak değişecektir.

Siyah çubuklar

1080p etkin alanı



Not:

- **LBX modu hakkında ayrıntılı bilgiler:**
 - Bazı Mektup Kutusu Biçimli DVD'ler 16x9 TV'ler için geliştirilmemiştir. Bu durumda, görüntü 16:9 modunda görüntülendiğinde doğru görünmez. Bu durumda, DVD'yi izlemek için lütfen 4:3 modunu kullanmayı deneyin. İçerik 4:3 değilse, 16:9 gösteriminin etrafında siyah çubuklar olacaktır. Bu içerik türü için 16:9 ekranda görüntüyü tam doldurmak üzere LBX modunu kullanabilirsiniz.
 - Harici anamorfik merceği kullanırsanız, bu LBX modu, 16x9 Gösterimi için geliştirilmiş anamorfik genişliği destekleyen geniş 2,35:1 görüntüyü izlemenize de olanak tanır (Anamorfik DVD ve HDTV film kaynağı dâhil). Bu durumda, hiç siyah çubuk olmaz. Lamba gücü ve dikey çözünürlük tam olarak kullanılır.
- **Süper geniş biçimi kullanmak için aşağıdakileri yapın:**
 - a) Ekran en/boy oranını 2,0:1 olarak ayarlayın.
 - b) Projektör görüntüsünü ekranda doğru biçimde hizalayın.

PROJEKTÖRÜ KULLANMA

1080P ölçeklendirme tablosu:

16:9 ekran	480i/p	576i/p	1080i/p	720p	PC
4x3	1440x1080 değerine ölçeklendirin.				
16x9	1920x1080 değerine ölçeklendirin.				
LBX	1920x1440 değerine ölçeklendirip, görüntülemek için merkezi 1920x1080 görüntü alın.				
Doğal	-1:1 haritalama ortalanmış. - Hiçbir ölçeklendirme yapılmayacaktır; görüntü, giriş kaynağı temelindeki çözünürlükle görüntülenir.				
Süper Geniş	2534x1426 oranında ölçekler (%132 Büyütme), ardından görüntülenecek merkez 1920x1080 görüntüyü alır Ps: Son kullanıcı, %100 oranında 1080p DMD karşılamak amacıyla alt yazısız 2,35:1 kaynağını görmek için bu biçimi kullanabilir.				

Kenar maskesi menüsünü görüntüleyin

Kenar Maskesi

Video kaynağının kenarındaki video şifreleme parazitini kaldırmak için bu işlevi kullanın.

Yakınlaştırma menüsünü görüntüleyin

Yakınlaştırma

Yansıtma ekranındaki görüntüyü küçültmek veya büyütme için kullanın.

Görüntü kaydırma menüsünü görüntüleyin

Image Shift

Yansıtılan görüntünün konumunu yatay (Y) veya dikey (D) olarak ayarlayın.

Yamukluk menüsünü görüntüleyin

Anahtar Taşı

Projektörün eğilmesinden kaynaklanan görüntü bozulmasını ayarlayın.

PROJEKTÖRÜ KULLANMA

Ses menüsü

Sessiz menüsü

Sessiz

Sesi geçici olarak kapatmak için bu seçeneği kullanın.

- **Açık:** Sessiz'i açmak için "Açık" öğesini seçin.
- **Kapalı:** Sessiz'i kapatmak için "Kapalı" öğesini seçin.

Not:

- "Sessiz" işlevi hem dâhilî hem de harici hoparlör ses düzeyini etkiler.
- Bir harici hoparlör bağlandığında dâhilî hoparlör otomatik olarak sessize alınır.

Ses düzeyi menüsü

Ses

Ses düzeyini ayarlayın.

Ayar menüsü

Ayar yansıtma menüsü

Projeksiyon

Ön, arka, tavan üst ve arka üst arasından tercih edilen yansıtmayı seçin.

Ayar lamba ayarları menüsü

Lamba Hatırlatıcı

Lambayı değiştirme mesajı görüntülediğinde, uyarı mesajını göstermek veya gizlemek için bu işlevi seçin. Mesaj, önerilen lamba değişiminin 30 saat öncesinde görünecektir.

Lamba Sıfırlama

Lamba değiştirildikten sonra lamba saati sayacını sıfırlar.

Ayar filtre ayarları menüsü

Filter Usage Hours

Filtre zamanını görüntüleyin.

Optional Filter Installed

Uyarı mesajı ayarını yapın.

- **Evet:** 500 saatlik kullanımdan sonra uyarı mesajı görüntüler.

Not: "Filter Usage Hours / Filter Reminder / Filter Reset" yalnızca "Optional Filter Installed", "Evet" iken görüntülenir.

- **Hayır:** Uyarı mesajını kapatır.

PROJEKTÖRÜ KULLANMA

Filter Reminder

Filtreyi değiştirme mesajı görüntülediğinde, uyarı mesajını göstermek veya gizlemek için bu işlevi seçin. Kullanılabilir seçenekler Kapalı, 300hr, 500hr, 800hr ve 1000hr değerlerini içerir.

Filter Reset

Toz filtresini değiştirdikten veya temizledikten sonra toz filtresi sayacını sıfırlayın.

Ayar güç ayarları menüsü

Direkt Açılma

Doğrudan Güç modunu etkinleştirmek için "Açık" ayarını seçin. Projektör, AC gücü verildiğinde, projektörün tuş takımındaki ya da uzaktan kumandadaki "Güç" düğmesine basmaya gerek kalmadan otomatik olarak açılacaktır.

Sinyal Gücü Açık

Sinyal Gücü modunu etkinleştirmek için "Açık" ayarını seçin. Projektör, bir sinyal algılandığında, projektörün tuş takımındaki ya da uzaktan kumandadaki "Güç" düğmesine basmaya gerek kalmadan otomatik olarak açılacaktır.

Not:

- "Sinyal Gücü Açık" seçeneği "Açık" olarak ayarlanırsa, bekleme modunda projektörün güç tüketimi 3 W değerinin üzerinde olacaktır.
- Sinyal Gücü Açık işlevi VGA (RGB sinyali) ve HDMI destekleyebilir.

Otomatik Kapanma (dak)

Geri sayım zamanlayıcı aralığını ayarlar. Projektöre gönderilen bir sinyal olmadığında geri sayım zamanlayıcısı başlayacaktır. Geri sayım bittiğinde projektör otomatik olarak kapanacaktır (dakika olarak).

Uyku Zamanlayıcısı (dak)

Uyku Zamanlayıcısı yapılandırın.

- **Uyku Zamanlayıcısı (dak):** Zamanlayıcı geri sayım aralığını ayarlar. Projektöre sinyal gönderilsin ya da gönderilmesin geri sayım zamanlayıcısı başlayacaktır. Geri sayım bittiğinde projektör otomatik olarak kapanacaktır (dakika olarak).
Not: Projektör her kapatıldığında Uyku Zamanlayıcı sıfırlanır.
- **Acik kalzin:** Uyku Zamanlayıcısı acik kalzin olarak ayarlamak için işaretleyin.

Çabuk Geri Dönme

Çabuk geri dönme ayarını yapın.

- **Açık:** Projektör yanlışlıkla kapatılırsa, bu özellik, 100 saniye içinde seçildiğinde projektörün o anda tekrar açılmasını sağlar.
- **Kapalı:** Kullanıcı projektörü kapadığında fan 10 saniye sonra sistemi soğutmaya başlar.

USB Power

USB güç ayarlarını yapın.

- **Açık:** Projektör her zaman bir USB güç kaynağıyla açılır.
- **Kapalı:** USB Güç işlevi kapalıdır.
- **Auto:** Projektör otomatik olarak bir USB güç kaynağıyla açılır.

PROJEKTÖRÜ KULLANMA

Ayar güvenlik menüsü

Güvenlik

Projektörün kullanımından önce bir şifre istemek için bu işlevi etkinleştirin.

- **Açık:** Projektör açıldığında güvenlik doğrulamasını kullanmak için "Açık" ögesini seçin.
- **Kapalı:** Projektörü şifre doğrulaması olmadan açabilmek için "Kapalı" ögesini seçin.

Güvenlik Zamanlayıcısı

Saat olarak projektörün kullanılabileceği süreyi ayarlamak için süre (Ay/Gün/Saat) işlevini seçebilirsiniz. Bu zaman geldiğinde parolayı tekrar girmeniz istenecektir.

Sifreyi Değiştir

Projektör açılırken istenecek şifreyi ayarlamak veya değiştirmek için kullanın.

Ayar HDMI Link Settings menüsü

Not:

- *HDMI CEC uyumlu aygıtları projektöre HDMI kablosuyla bağladığınızda, projektörün ekran menüsündeki HDMI Bağlantısı kontrol özelliğini kullanarak bu aygıtları aynı güç açma veya güç kapatma durumunda kontrol edebilirsiniz. Bu, tek bir aygıtın veya bir gruptaki birden fazla aygıtın HDMI Bağlantısı özelliği aracılığıyla açılmasını ya da kapanmasını sağlar. Tipik bir yapılandırmada, DVD çalarınız, bir yükseltici veya ev sinema sistemi aracılığıyla projektöre bağlanabilir.*

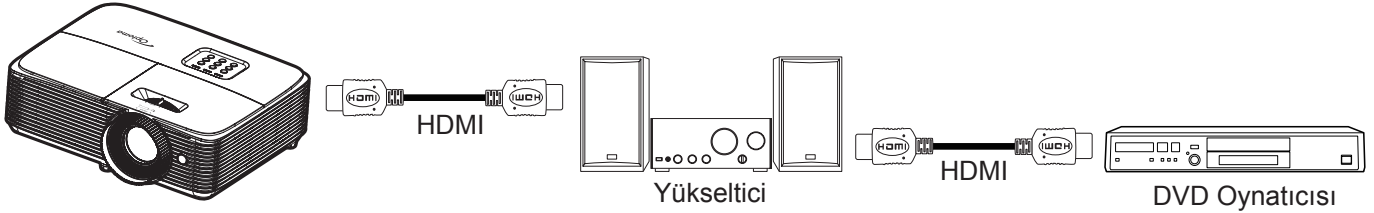

HDMI Link

HDMI Link işlevini etkinleştirin/devre dışı bırakın. Inclusive TV, power on link ve power off link seçenekleri yalnızca ayarın "Açık" olması durumunda kullanılabilecektir.

Inclusive TV

Televizyon ve projektörün aynı anda otomatik olarak kapatılmasını tercih ederseniz "Evet" olarak ayarlayın. İki cihazın da aynı anda kapanmasını önlemek için bu seçeneği "Hayır" olarak ayarlayın.

Power On Link

CEC güç açma komutu.

- **Mutual:** Projektör ve CEC aygıtı aynı anda açılacaktır.
- **PJ->Device:** CEC aygıtı yalnızca projektör açıldıktan sonra açılacaktır.
- **Device->PJ:** Projektör yalnızca CEC aygıtı açıldıktan sonra açılacaktır.

Power Off Link

HDMI Link ve projektörün aynı anda otomatik olarak kapatılmasını sağlamak için bu işlevi etkinleştirin.

PROJEKTÖRÜ KULLANMA

Ayar test deseni menüsü

Test Deseni

Test desenini Yeşil Izgara, Eflatun Izgara, Beyaz Izgara, Beyaz arasından seçin veya bu işlevi devre dışı bırakın (kapalı).

Ayar uzaktan kumanda ayarları menüsü

IR fonksiyonu

Kızılötesi işlevi ayarını yapın.

- **Açık:** "Açık" ögesini seçin; projektör üst kızılötesi alıcıdan uzaktan kumandayla çalıştırılabilir.
- **Kapalı:** "Kapalı" ayarı seçildiğinde projektör uzaktan kumandayla çalıştırılmaz. "Kapalı"yı seçerek Tuş Takımı tuşlarını kullanabileceksiniz.

Kullanıcı1/ Kullanıcı2/ Kullanıcı3

Kullanıcı1, Kullanıcı2 veya Kullanıcı3 özelliği için varsayılan işlevi HDMI 2, Test Deseni, Parlaklık, Karşıtlık, Uyku Zamanlayıcısı, Renk uyumu, Renk Isısı, Gamm, Projeksiyon, Lamba Ayarları, Yakınlaştırma, Dondur ve MHL arasından atayın.

Ayar 12 V Tetik menüsü

12V Tetikleyici

Tetikleyiciyi etkinleştirmek veya devre dışı bırakmak için bu işlevi kullanın.

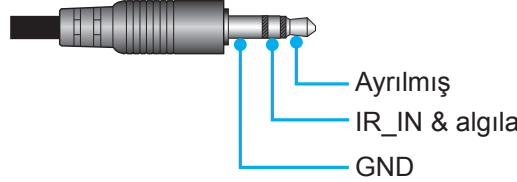

- **Kapalı:** Tetikleyiciyi devre dışı bırakmak için "Kapalı" ayarını seçin.
- **Açık:** Tetikleyiciyi etkinleştirmek için "Açık" ayarını seçin.

Ayar seçenekler menüsü

Dil



Çok dilli ekran menüsünü, İngilizce, Almanca, Fransızca, İtalyanca, İspanyolca, Portekizce, Lehçe, Felemenkçe, İsveççe, Norveççe/Danca, Fince, Yunanca, Geleneksel Çince, Basitleştirilmiş Çince, Japonca, Kore Dili, Rusça, Macarca, Çekçe, Arapça, Tai Dili, Türkçe, Farsça, Vietnamca, Endonezyaca, Rumence ve Slovakça arasından seçin.

Menu Settings

Ekrandaki menü konumunu ayarlayın ve menü zamanlayıcı ayarlarını yapılandırın.

- **Menü Konumu:** Görüntüleme ekranındaki menü konumunu seçin.
- **Menu Timer:** Ekran menüsünün ekranda görünür olacağı süreyi ayarlayın.

Oto Kaynak

Bu seçeneği "Açık" olarak ayarlar ve projektör tuş takımında  düğmesine veya uzaktan kumandada  düğmesine basarsanız, sıradaki kullanılabilir giriş kaynağı otomatik olarak seçilir. Otomatik kaynak işlevini devre dışı bırakmak için "Kapalı" olarak ayarlayın.

Giriş Kaynağı

Giriş kaynağını HDMI1 ve HDMI2/MHL arasından seçin.

PROJEKTÖRÜ KULLANMA

Input Name

Daha kolay belirleme amacıyla giriş işlevini yeniden adlandırmak için kullanın. Kullanılabilir seçenekler HDMI1 ve HDMI2/MHL değerlerini içerir.

Yüksek Rakım

"Açık" seçildiğinde, fanlar daha hızlı dönecektir. Bu özellik atmosferin ince olduğu yüksek rakımlı yerlerde kullanışlıdır.

Display Mode Lock

Görüntüleme modu ayarlarını yapmayı kilitlemek veya kilidini açmak için "Açık" ya da "Kapalı" ögesini seçin.

Tuştakımı Kilidi

Tuş takımı kilidi işlevi "Açık" olarak ayarlandığında Tuş Takımı kilitlenecektir. Ancak projektör uzaktan kumandayla çalıştırılabilir. "Kapalı"yı seçerek kontrol panelini tekrar kullanabileceksiniz.

Bilgi Gizleme

Bilgi mesajını gizlemek için bu işlevi etkinleştirin.

- **Kapalı:** Bilgi mesajını gizlemek için "Açık" ögesini seçin.
- **Açık:** "Kapalı" mesajını görüntülemek için "Aranıyor" ögesini seçin.

Logo

İstediğiniz başlangıç ekranını belirlemek için bu işlevi kullanın. Yapılan olası değişiklikler projektörün bir sonraki açılışında etkinleşecektir.

- **Varsayılan:** Varsayılan başlangıç ekranıdır.
- **Nötr:** Logo, başlangıç ekranında görüntülenmez.

Arkaplan Rengi

Hiçbir sinyal olmadığında mavi, kırmızı, yeşil, gri renkte ekran, hiçbiri, logo ekranı görüntülemek veya hiçbir içerik görüntülememek için bu işlevi kullanın.

Not: Arka plan rengi "Hiçbiri" olarak ayarlanırsa, arka plan rengi siyah olur.

Ayar sınırlama menüsü

Reset OSD

Ekran menüsü ayarları için fabrika varsayılan ayarlarını döndürün.

Reset to Default

Ayar menü ayarları için fabrika varsayılan ayarlarını döndürün.

PROJEKTÖRÜ KULLANMA

Bilgi menüsü

Bilgi menüsü

Projektör bilgilerini aşağıda listelendiği gibi görüntüleyin:

- Regulatory
- Serial Number
- Source
- Resolution
- Refresh Rate
- Görüntü Modu
- Lamba Zamanı
- Filtre Saati
- Parlaklık Modu
- Ürün Yazılımı Sürümü

BAKIM

Lambayı deęiřtirme

Projektör lamba ömrünü otomatik olarak algılar. Lamba ömrü kullanım sonuna yaklařırken ekranda bir uyarı mesajı görünecektir.

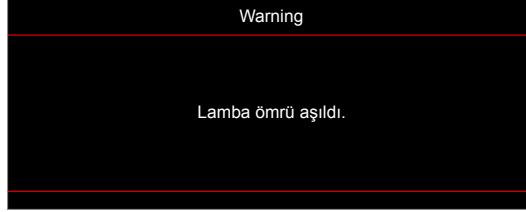

Bu mesajı gördüğünüzde, lambayı en kısa sürede deęiřtirmek için yerel satıcınız veya servis merkezi ile irtibat kurun. Lambayı deęiřtirmeden önce projektörün en az 30 dakika boyunca soęuduğundan emin olun.



Uyarı: Tavana monte edilmiřse, lütfen lamba giriř panelini açarken dikkatli olun. Tavana monte edildiğinde ampülü deęiřtirirken güvenlik gözlükleri giymeniz önerilir. Projektördeki gevřek parçaların düşmemesine dikkat edilmelidir.



Uyarı: Lamba bölmesi sıcaktır! Lambayı deęiřtirmeden önce soęumasına izin verin!



Uyarı: Kiřisel yaralanma riskini azaltmak için, lamba modülünü düşürmeyin veya lamba ampülüne dokunmayın. Düşürülürse, ampül kırılabilir ve yaralanmaya yol açabilir.

BAKIM

Lambayı deęiřtirme (devamı)

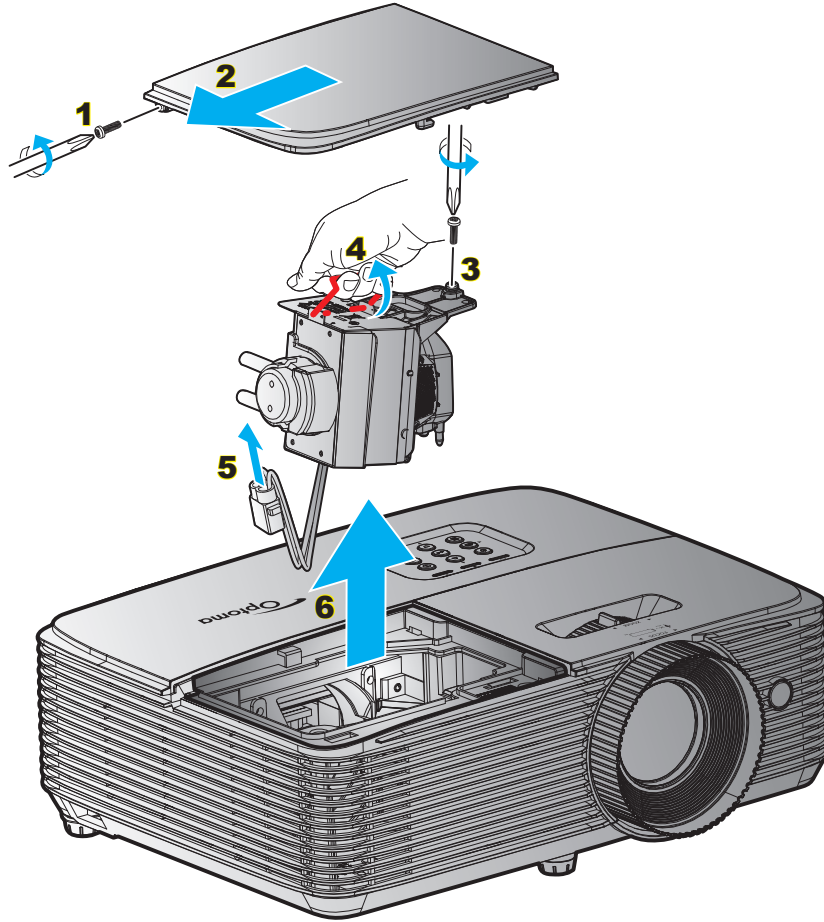

Prosedür:

1. Uzaktan kumandadaki veya projektör tuř takımındaki "U" düęmesine basarak projektörün gücünü kapatın.
2. En az 30 dakika boyunca projektörün soęumasına izin verin.
3. Güç kablosunu sökün.
4. Kapaktaki vidayı çıkarın. **1**
5. Kapaęı çıkarın. **2**
6. Lamba modülündeki vidayı çıkarın. **3**
7. Lamba kolunu yukarı kaldırın. **4**
8. Lamba kablosunu çıkarın. **5**
9. Lamba modülünü dikkatlice çıkarın. **6**
10. Lamba modülünü deęiřtirmek için, önceki adımları tersten yapın.
11. Projektörü açın ve lamba sayacını sıfırlayın.
12. Lamba Sıfırlama: (i) "Menu" düęmesine basın → (ii) "AYAR" öęesini seęin → (iii) "Lamba Ayarları" öęesini seęin → (iv) "Lamba Sıfırlama" öęesini seęin → (v) "Evet" öęesini seęin.

Not:

- Lamba kapaęındaki ve lambadaki vidalar yerinden çıkarılamaz.
- Lamba kapaęı projektöre geri yerleřtirilmemişse projektör açılmaz.
- Lambanın cam alanına dokunmayın. El yaęı lambanın kırılmasına sebep olabilir. Eęer yanlışlıkla dokunursanız, lamba modülünü temizlemek için kuru bez kullanın.

BAKIM

Toz Filtresini Yerleřtirme ve Temizleme

Toz Filtresini Yerleřtirme

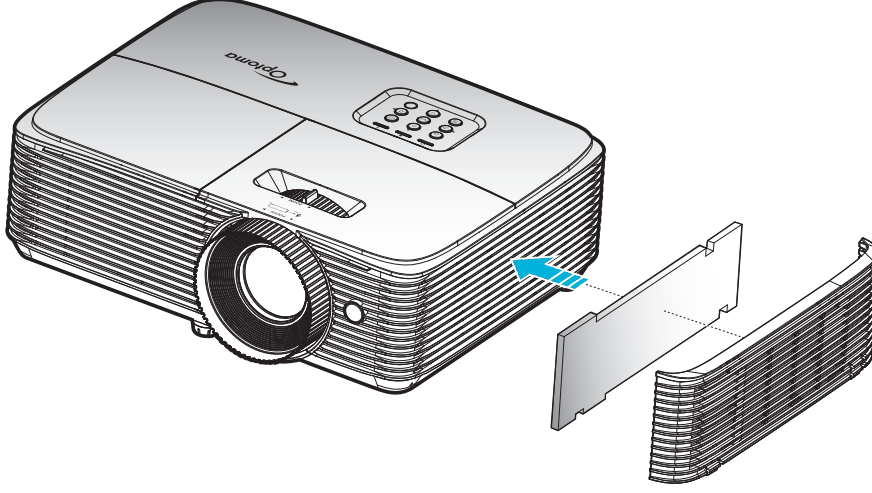

Not: Toz filtreleri sadece aşırı toz olan bölgelerde gereklidir/sağlanır.

Toz Filtresini Temizleme

Toz filtresini her üç ayda bir temizlemenizi öneririz. Projektör tozlu bir ortamda kullanılıyorsa daha sık temizleyin.

Prosedür:

1. Uzaktan kumandadaki veya projektör tuş takımındaki "⏻" düğmesine basarak projektörün gücünü kapatın.
2. Güç kablosunu sökün.
3. Toz filtresini dikkatlice çıkarın. **1**
4. Toz filtresini temizleyin veya deęiřtirin. **2**
5. Toz filtresini deęiřtirmek için, önceki adımları tersten yapın.

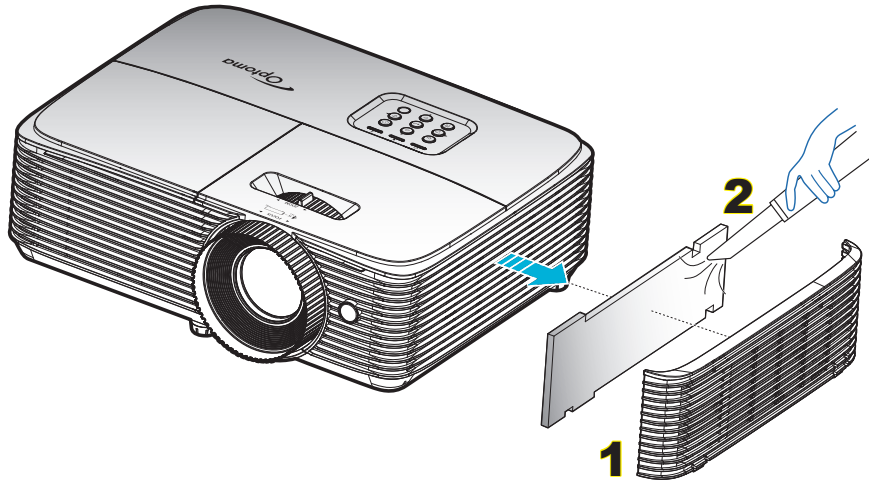

EK BİLGİLER

Uyumlu çözünürlükler

Dijital uyumluluk

B0/Belirlenen zamanlama	B0/Standart zamanlama	B0/Detaylı zamanlama	B1/Video modu	B1/Detaylı zamanlama
70Hz'de 720 x 400	60Hz'de 1280 x 720	Doğal zamanlama:	60Hz'de 640 x 480p	60Hz'de 720 x 480p
60Hz'de 640 x 480	60Hz'de 1280 x 800	XGA: 60Hz'de 1024 x 768	60Hz'de 720 x 480p	60Hz'de 1280 x 720p
67Hz'de 640 x 480	60Hz'de 1280 x 1024	WXGA: 60Hz'de 1280 x 800	60Hz'de 1280 x 720p	60Hz'de 1366 x 768
72Hz'de 640 x 480	60Hz'de 1400 x 1050	1080P: 60Hz'de 1920 x 1080	60Hz'de 1920 x 1080i	50Hz'de 1920 x 1080i
75Hz'de 640 x 480	60Hz'de 1600 x 1200		60Hz'de 720(1440) x 480i	60Hz'de 1920 x 1080p
56Hz'de 800 x 600	60Hz'de 1440 x 900		60Hz'de 1920 x 1080p	
60Hz'de 800 x 600	120Hz'de 1280 x 720		50Hz'de 720 x 576p	
72Hz'de 800 x 600	120Hz'de 1024 x 768		50Hz'de 1280 x 720p	
75Hz'de 800 x 600			50Hz'de 1920 x 1080i	
75Hz'de 832 x 624			50Hz'de 720(1440) x 576i	
60Hz'de 1024 x 768			50Hz'de 1920 x 1080p	
70Hz'de 1024 x 768			24Hz'de 1920 x 1080p	
75Hz'de 1024 x 768			30Hz'de 1920 x 1080p	
75Hz'de 1280 x 1024				
75Hz'de 1152 x 870				

Gerçek 3 boyut video uyumluluğu

Giriş çözünürlüğü	HDMI 1.4a 3B Girişi	Giriş zamanlaması		
		50Hz'de 1280 x 720P	Üst ve Alt	
		60Hz'de 1280 x 720P	Üst ve Alt	
		50Hz'de 1280 x 720P	Çerçeve paketi	
		60Hz'de 1280 x 720P	Çerçeve paketi	
		50Hz'de 1920 x 1080i	Yan Yana (Yarım)	
		60Hz'de 1920 x 1080i	Yan Yana (Yarım)	
		24Hz'de 1920 x 1080P	Üst ve Alt	
		24Hz'de 1920 x 1080P	Çerçeve paketi	
	HDMI 1.3	50Hz'de 1920 x 1080i	Yan Yana (Yarım)	SBS modu açık
		60Hz'de 1920 x 1080i		
		50Hz'de 1280 x 720P		
		60Hz'de 1280 x 720P		
		50Hz'de 1920 x 1080i	Üst ve Alt	TAB modu açık
		60Hz'de 1920 x 1080i		
		50Hz'de 1280 x 720P		
		60Hz'de 1280 x 720P		
		120Hz'de 480i 1024 x 768	HQFS	3 boyut biçimi Sıralı çerçeve şeklindedir
		120Hz'de 1280 x 720		

Not:

- Üç boyut girişi 24Hz'de 1080p şeklindeyse, DMD, üç boyut moduyla katlar durumunda tekrar çalmalıdır.
- Optoma tarafından hiçbir patent ücreti yoksa NVIDIA 3DTV Play desteği.
- 25Hz'de 1080i ve 50Hz'de 720p, 100Hz değerinde, 24Hz'de 1080p, 144Hz değerinde, diğer 3B

EK BİLGİLER

zamanlamaları 120Hz değerinde çalışacaktır.

Görüntü boyutu ve yansıtma mesafesi

İstenen Mesafe (m)	Ekran boyutu		Üst	Ekran boyutu		Üst
	(En az yakınlaştırma)			(En fazla yakınlaştırma)		
	Köşegen (inç)	G (cm) x Y (cm)	Tabandan görüntünün üst kısımına (cm)	Köşegen (inç)	G (cm) x Y (cm)	Tabandan görüntünün üst kısımına (cm)
1,2	33,46	74 x 42	48	37	82 x 46	53
2	56	123 x 69	81	61	136 x 77	89
2,5	70	154 x 87	101	77	170 x 96	111
3	84	185 x 104	121	92	204 x 115	133
3,5	98	216 x 122	141	108	238 x 134	155
4	112	247 x 139	161	123	272 x 153	178
5	139	309 x 174	201	154	340 x 191	222
6	167	370 x 208	242	184	408 x 230	266
7	195	432 x 243	282	215	476 x 268	311
8	223	494 x 278	322	246	544 x 306	355
9	251	556 x 313	363	277	612 x 344	399
10	279	617 x 347	403	307,29	680 x 383	444

Not: Yakınlaştırma oranı 1,1x şeklindedir.

İstenen görüntü boyutu		Mesafe (m)		Üst (cm)
Köşegen (inç)	G (cm) x Y (cm)	En fazla yakınlaştırma	En az yakınlaştırma	Tabandan görüntünün üst kısmına
37	82 x 46	1,2	1,3	53
40	89 x 50	1,3	1,4	58
50	111 x 62	1,6	1,8	72
60	133 x 75	2,0	2,2	87
70	155 x 87	2,3	2,5	101
80	177 x 100	2,6	2,9	116
90	199 x 112	2,9	3,2	130
100	221 x 125	3,3	3,6	144
120	266 x 149	3,9	4,3	173
150	332 x 187	4,9	5,4	217
200	443 x 249	6,5	7,2	289
250	553 x 311	8,1	9,0	361
300	664 x 374	9,8	10,8	433
307,3	680 x 383	10,0	11,0	444

Not: Yakınlaştırma oranı 1,1x şeklindedir.

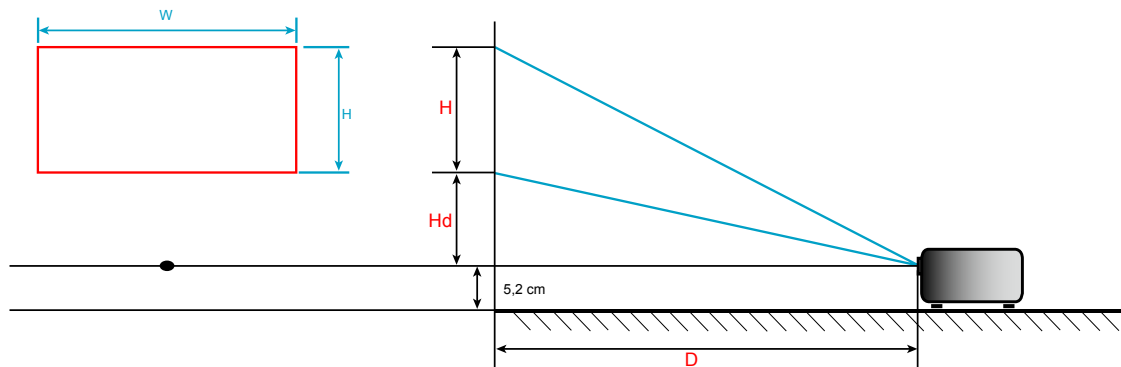

EK BİLGİLER

Projektör boyutları ve tavana montaj kurulumu

1. Projektörünüze hasarı önlemek için, lütfen Optoma tavana montajı kullanın.
2. Üçüncü taraf tavana montaj kiti kullanmak isterseniz, lütfen projektöre bir montaj düzeneği takmak için kullanılan vidaların aşağıdaki teknik özellikleri karşıladığından emin olun:
 - Vida tipi: M4*3
 - Minimum vida uzunluğu: 10mm

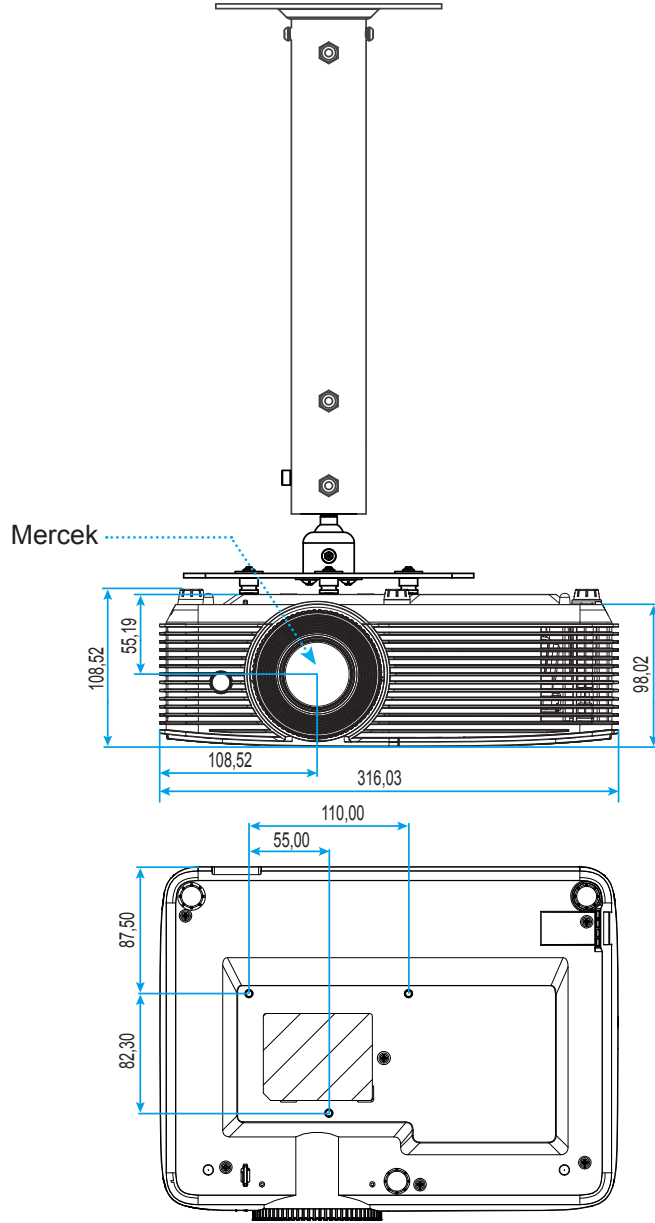

Not: Lütfen, hatalı kurulumdan kaynaklanan hasarın garantiyi geçersiz kılacağına dikkat edin.



Uyarı:

- Başka bir şirketten tavana montaj kiti satın alırsanız, lütfen doğru vida boyutu kullandığınızdan emin olun. Vida boyutu montaj plakasının kalınlığına bağlı olarak değişiklik gösterir.
- Tavan ile projektörün altı arasında en az 10 cm boşluk bıraktığınızdan emin olun.
- Projektörü bir ısı kaynağının yanına kurmaktan kaçınınız.





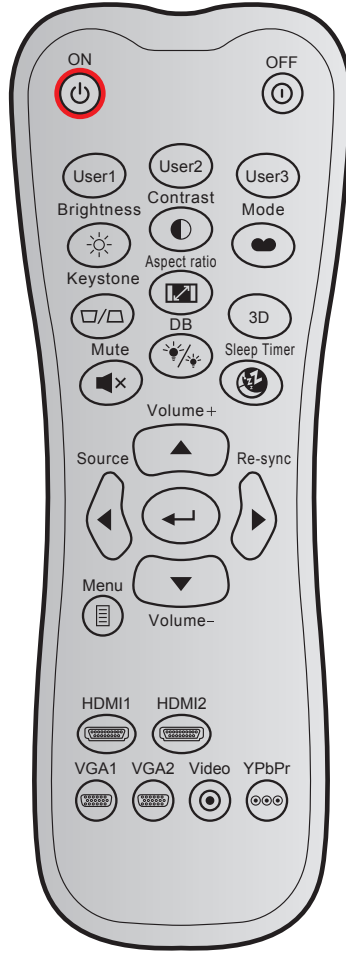









EK BİLGİLER

Kızılötesi uzaktan kumanda kodları



Anahtar	Özel kod	Veri kodu			Yazdırma anahtarı tanımı	Açıklama
		Bayt 1	Bayt 2	Bayt 3		
Güç açık		32	CD	02	ON	Projektörü açmak için basın.
Güç Kapanma		32	CD	2E	OFF	Projektörü kapatmak için basın.
Kullanıcı1		32	CD	36	Kullanıcı1	Kullanıcı tanımlı tuşlar. Ayarlamak için lütfen 37. sayfaya bakın.
Kullanıcı2		32	CD	65	Kullanıcı2	
Kullanıcı3		32	CD	66	Kullanıcı3	
Parlaklık		32	CD	41	Parlaklık	Görüntünün parlaklığını ayarlar.
Karşıtlık		32	CD	42	Karşıtlık	Resmin en açık ve en koyu kısımları arasındaki farkın derecesini kontrol eder.
Görüntü modu		32	CD	05	Mod	Farklı uygulamalara yönelik en uygun duruma getirilmiş ayarlar için bir ekran modu seçin. Lütfen 29. sayfaya bakın.
Anahtar Taşı		32	CD	07	Anahtar Taşı	Projektörün eğilmesinin sebep olduğu görüntü bozulmasını ayarlayın.
En/Boy oranı		32	CD	64	En/Boy oranı	Gösterilen bir görüntünün en/boy oranını değiştirmek için basın.
Üç boyut		32	CD	89	Üç boyut	3B içeriğinizle eşleşen bir 3B modunu manuel olarak seçin.

EK BİLGİLER

Anahtar	Özel kod	Veri kodu			Yazdırma anahtarı tanımı	Açıklama
		Bayt 1	Bayt 2	Bayt 3		
Ses +		32	CD	09	Ses +	Ses düzeyini artırmak için ayarlayın.
Dört yön tuşu		32	CD	11	▲	Öğeleri seçmek veya seçiminizde ayarlamalar yapmak için ▲, ◀, ▶ ya da ▼ düğmesini kullanın.
		32	CD	10	◀	
		32	CD	12	▶	
		32	CD	14	▼	
Kaynağı		32	CD	18	Kaynağı	"Source"a basarak bir giriş sinyali seçin.
Giriş tuşu		32	CD	0F		Öğe seçiminizi onaylar.
Yeniden-senk		32	CD	04	Yeniden-senk	Projektörü otomatik olarak giriş kaynağına senkronize eder.
Ses -		32	CD	0C	Ses -	Ses düzeyini azaltmak için ayarlayın.
Menü		32	CD	0E	Menü	Projektörün ekran üzeri gösterim menülerine girer veya çıkar.
HDMI 1		32	CD	16	HDMI1	HDMI 1 bağlayıcıdan kaynak seçmek için "HDMI1" tuşuna basın.
HDMI 2		32	CD	30	HDMI2	HDMI 2 / MHL bağlayıcıdan kaynak seçmek için "HDMI2" düğmesine basın.
VGA 1		32	CD	1B	VGA1	İşlevsiz
VGA 2		32	CD	1E	VGA2	İşlevsiz
Video		32	CD	1C	Video	İşlevsiz
YPbPr		32	CD	17	YPbPr	İşlevsiz

EK BİLGİLER

Sorun Giderme

Projektörünüzle ilgili bir sorunla karşılaşırsanız, lütfen aşağıdaki bilgilere bakın. Sorun devam ederse, lütfen yerel satıcınız veya servis merkezi ile irtibat kurun.

Görüntü Sorunları

- ?** *Ekran da görüntü yok.*

 - Tüm kablolar ve güç bağlantılarının, "Kurulum" bölümünde açıklandığı gibi doğru ve sağlam biçimde takıldığından emin olun.
 - Konnektörlerin pinlerinin bükülmüş veya kırılmış olmadığından emin olun.
 - Projeksiyon lambasının doğru takıldığına kontrol edin. Lütfen "Lambayı Değiştirme" bölümüne bakın.
 - "Sessiz" özelliğinin açık olmadığından emin olun.
- ?** *Görüntü odak dışında*

 - Projektör merceği üzerindeki Odak Ringini ayarlayın.
 - Projektör ekranının projektörden gerekli mesafede olduğundan emin olun. (Lütfen 44. sayfaya başvurun.)
- ?** *16:9 DVD başlığını gösterirken görüntü uzatılır*

 - Anamorfik DVD veya 16:9 DVD oynatırken, projektör, en iyi görüntüyü projektörün yan tarafındaki 16:9 biçiminde gösterecektir.
 - LBX biçimindeki DVD başlığını oynatırsanız, lütfen projektör OSD'sindeki biçimi LBX olarak değiştirin.
 - 4:3 biçimindeki DVD başlığını oynatırsanız, lütfen projektör OSD'sindeki biçimi 4:3 olarak değiştirin.
 - Lütfen görüntü biçimini DVD oynatıcınızdaki 16:9 (geniş) en/boy oranı tipi olarak ayarlayın.
- ?** *Görüntü çok küçük veya çok büyük.*

 - Projektörün üstündeki Yakınlaştırma Kolunu ayarlayın.
 - Projektörü ekrana yaklaştırın veya uzaklaştırın.
 - Projektör panelindeki "Menü" düğmesine basıp "Ekran-->Aspect Ratio" kısmına gidin. Farklı ayarlar deneyin.
- ?** *Görüntü kenarları eğirdir:*

 - Mümkünse, projektörü ekrana ortalanacak şekilde ve ekranın alt kısmının altına gelecek şekilde yeniden konumlandırın.
 - Ayarlama yapmak için OSD'den "Ekran-->Anahtar Taşı" ögesini seçin.
- ?** *Görüntü ters çevrilmiştir*

 - OSD'den "AYAR-->Projeksiyon" ögesini seçin ve projeksiyon doğrultusunu ayarlayın.
- ?** *Bulanık çift görüntü*

 - Bulanık çift görüntü olarak görünen normal 2D görüntüyü gidermek için, "3D" düğmesine basın ve "Kapalı" ayarına değiştirin.

EK BİLGİLER

- ?** *İki görüntü, yan yana biçimi*
- "3D" düğmesine basın ve HDMI 1.3 2D 1080i yan yana olan giriş sinyali için "SBS" ayarına değiştirin.

- ?** *Görüntü 3D olarak gösterilmiyor*
- 3D gözlüğün pillerinin bitip bitmediğini kontrol edin.
 - 3D gözlüğün açık olup olmadığını kontrol edin.
 - Giriş sinyali HDMI 1.3 2D (1080i yan yana yarım) şeklindeyken, "3D" düğmesine basın ve "SBS" ayarına değiştirin.

Diğer Sorunlar

- ?** *Projektör, tüm kontrollere yanıt vermeyi durdurur*
- Mümkünse, projektörü kapatın, daha sonra güç kablosunu sökün ve gücü yeniden bağlamadan önce en az 20 saniye bekleyin.

- ?** *Lamba söner veya bir pat sesi çıkarır*
- Lamba ömrünün sonuna ulaştığında, sönecektir ve bir yüksek pat sesi yapabilir. Bu durum oluşursa, projektör lamba modülü değiştirilene kadar açılmayacaktır. Lambayı değiştirmek için 40-41. "Lambayı Yenisiyle Değiştirme" kısmında bulunan prosedürleri izleyin.

Uzaktan Kumanda Sorunları

- ?** *Uzaktan kumanda çalışmazsa*
- Uzaktan kumandanın çalışma açısının, projektör üzerindeki kızılötesi alıcısına $\pm 15^\circ$ içinde olduğunu kontrol edin.
 - Uzaktan kumanda ile projektör arasında herhangi bir engel olmadığından emin olun. Projektöre 6 metreden kısa bir mesafeye taşıyın.
 - Pillerin doğru biçimde takıldığından emin olun.
 - Bitmişse pilleri değiştirin.

EK BİLGİLER





Uyarı Göstergesi

Uyarı göstergeleri (aşağıya bakın) yandığında veya yanıp söndüğünde projektör otomatik olarak kapanacaktır:

- "LAMBA" LED göstergesi kırmızı renkte yanar ve "Açık/Beklemede" göstergesi kırmızı renkte yanıp sönerse.
- "SICAKLIK" LED göstergesi kırmızı renkte yanar ve "Açık/Beklemede" göstergesi kırmızı renkte yanıp sönerse. Bu, projektörün aşırı ısındığını gösterir. Normal koşullar altında, projektör tekrar açılabilir.
- "SICAKLIK" LED gösterge kırmızı renkte yanıp söner ve "Açık/Beklemede" göstergesi kırmızı renkte yanıp sönerse.

Güç kablosunu projektörden çıkarıp 30 saniye bekleyin ve tekrar deneyin. Uyarı göstergesi yanarsa veya yanıp sönerse, yardım için lütfen en yakın servis merkeziyle iletişime geçin.

LED Işıklı Mesajlar

Mesaj	 Güç LED'i	 Güç LED'i	 Sıcaklık-LED'i	 Lamba-LED'i
	(Kırmızı)	(Yeşil veya Mavi)	(Kırmızı)	(Kırmızı)
Bekleme durumu (Giriş güç kablosu)	Sürekli yanma			
Güç açma (Uyarı)		Yanıp sönüyor (0,5 sn kapalı / 0,5 sn açık)		
Güç açık ve Lamba yanıyor		Sürekli yanma		
Güç Kapanma (Soğutma)		Yanıp sönüyor (0,5 sn kapalı / 0,5 sn ışık). Soğutma fanı kapandığında sabit kırmızı ışığa döner.		
Çabuk Geri Dönme (100 saniye)		Yanıp sönüyor (0,25 sn kapalı / 0,25 sn açık)		
Hata (Lamba arızası)	Yanıp sönüyor			Sürekli yanma
Hata (Fan arızası)	Yanıp sönüyor		Yanıp sönüyor	
Hata (Aşırı Sıcaklık)	Yanıp sönüyor		Sürekli yanma	
Bekleme Durumu (Yazma modu)	Yanıp sönüyor (0,5 sn kapalı / 0,5 sn açık)	Yanıp sönüyor (0,5 sn kapalı / 0,5 sn açık)	Yanıp sönüyor (0,5 sn kapalı / 0,5 sn açık)	Yanıp sönüyor (0,5 sn kapalı / 0,5 sn açık)
Hazırlama (Isınıyor)		Yanıp sönüyor		
Hazırlama (Soğuyor)		Yanıp sönüyor		
Güç Açık (Yazma modu)		Yanıp sönüyor (0,5 sn kapalı / 0,5 sn açık)		

- Güç kapalı:

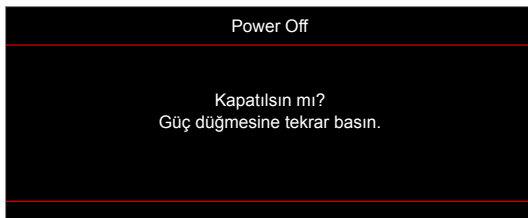

EK BİLGİLER

- Lamba uyarısı:



- Sıcaklık uyarısı:

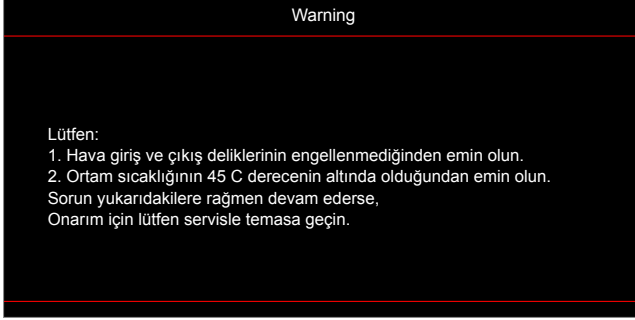

- Fan arızalıdır:

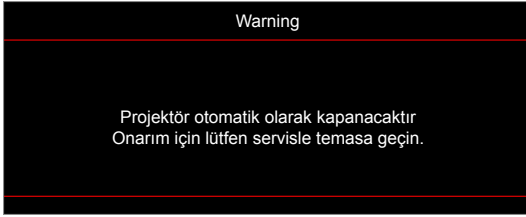

- Ekran dışı menzili:



- Kapanma uyarısı:

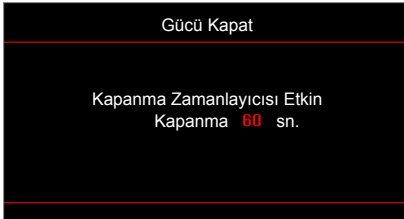

- Güvenlik zamanlayıcısı alarmı:



EK BİLGİLER

Teknik Özellikler

Optik	Açıklama
Yerel çözünürlük	1080p
Mercek	Elle yakınlaştırma ve odak
Görüntü boyutu (köşegen)	28"~301"
Yansıtma mesafesi	1 ~ 10 m (odak aralığı)

Elektrik	Açıklama
Girişler	- HDMI 1.4b - HDCP 1.4
Renk yeniden üretimi	1073,4 Milyon renk
Tarama hızı	- Yatay tarama hızı: 15,375~91,146 KHz - Dikey tarama hızı: 50~85 Hz (3 boyut özellikli projektör için 120 Hz)
Yerleşik hoparlör	Evet, 10 W
Güç gereksinimi	100 - 240V AC 50/60Hz
Giriş akımı	3,3A

Mekanik	Açıklama
Kurulum yönü	Ön, Arka, Tavan - Üst, Arka - Üst
Boyutlar	- 316 mm (G) x 243 mm (D) x 106 mm (Y) (ayaklar olmadan) - 316 mm (G) x 243 mm (D) x 108,5 mm (Y) (ayaklarla)
Ağırlık	2,8 ± 0,5kg
Çevresel koşullar	5 ~ 40°C'de çalışma , %10 ila %85 nem (yoğuşmayan)

Not: Tüm teknik özellikler, bildirim yapılmaksızın değiştirilmeye tabidir.

EK BİLGİLER

Optoma Global Ofisleri

Servis veya destek için lütfen yerel ofisiniz ile irtibat kurun.

ABD

3178 Laurelview Ct.
Fremont, CA 94538, USA
www.optomausa.com

☎ 888-289-6786
☎ 510-897-8601
✉ services@optoma.com

Kanada

3178 Laurelview Ct.
Fremont, CA 94538, USA
www.optomausa.com

☎ 888-289-6786
☎ 510-897-8601
✉ services@optoma.com

Latin Amerika

3178 Laurelview Ct.
Fremont, CA 94538, USA
www.optomausa.com

☎ 888-289-6786
☎ 510-897-8601
✉ services@optoma.com

Avrupa

Unit 1, Network 41, Bourne End Mills
Hemel Hempstead, Herts,
HP1 2UJ, United Kingdom
www.optoma.eu
Servis Tel : +44 (0)1923 691865

☎ +44 (0) 1923 691 800
☎ +44 (0) 1923 691 888
✉ service@tsc-europe.com

Benelux BV

Randstad 22-123
1316 BW Almere
The Netherlands
www.optoma.nl

☎ +31 (0) 36 820 0252
☎ +31 (0) 36 548 9052

Fransa

Bâtiment E
81-83 avenue Edouard Vaillant
92100 Boulogne Billancourt, France

☎ +33 1 41 46 12 20
☎ +33 1 41 46 94 35
✉ savoptoma@optoma.fr

İspanya

C/ José Hierro,36 Of. 1C
28522 Rivas VaciaMadrid,
Spain

☎ +34 91 499 06 06
☎ +34 91 670 08 32

Almanya

Wiesenstrasse 21 W
D40549 Düsseldorf,
Germany

☎ +49 (0) 211 506 6670
☎ +49 (0) 211 506 66799
✉ info@optoma.de

İskandinavya

Lerpeveien 25
3040 Drammen
Norway

☎ +47 32 98 89 90
☎ +47 32 98 89 99
✉ info@optoma.no

PO.BOX 9515
3038 Drammen
Norway

Kore

WOOMI TECH.CO.,LTD.
4F, Minu Bldg.33-14, Kangnam-Ku,
Seoul,135-815, KOREA
korea.optoma.com

☎ +82+2+34430004
☎ +82+2+34430005

Japonya

東京都足立区綾瀬3-25-18
株式会社オーエス
コンタクトセンター:0120-380-495

✉ info@os-worldwide.com
www.os-worldwide.com

Tayvan

12F., No.213, Sec. 3, Beixin Rd.,
Xindian Dist., New Taipei City 231,
Taiwan, R.O.C.
www.optoma.com.tw

☎ +886-2-8911-8600
☎ +886-2-8911-6550
✉ services@optoma.com.tw
asia.optoma.com

Hong Kong

Unit A, 27/F Dragon Centre,
79 Wing Hong Street,
Cheung Sha Wan,
Kowloon, Hong Kong

☎ +852-2396-8968
☎ +852-2370-1222
www.optoma.com.hk

Çin

5F, No. 1205, Kaixuan Rd.,
Changning District
Shanghai, 200052, China

☎ +86-21-62947376
☎ +86-21-62947375
www.optoma.com.cn



P/N:36.7AY01G001-A