

Spis treści



+	+	+	Spis treści	1
+	+	+	Uwaga dotycząca użytkowania	3
			Informacje dotyczące bezpieczeństwa	3
			Środki ostrożności	4
			Ostrzeżenia dotyczące ochrony oczu	6
+	+	+	Wprowadzenie	7
			Omówienie zawartości opakowania	7
			Omówienie produktu	8
			Główny moduł	8
			Porty połączeń	9
			Pilot zdalnego sterowania	10
+	+	+	Instalacja	11
			Podłączanie projektora	11
			Połączenie z komputerem notebook	11
			Podłączenie do źródeł video	12
			Instalacja i wyjmowanie opcjonalnego obiektywu	13
			Włączanie zasilania projektora	13
			Wyłączanie zasilania projektora	14
			Wskaźnik ostrzeżeń	15
			Regulacja projektowanego obrazu	15
			Regulacja wysokości projektora	15
			Diagram zakresu PureShift (WXGA)	16
			Diagram zakresu PureShift (1080p)	17
			Regulacja rozmiaru projektowanego obrazu (1080p projekcja bliska)	18
+	+	+	Elementy sterowania użytkownika	19
			Pilot zdalnego sterowania	19
			Menu ekranowe	21
			Posługiwanie się projektorem	21
			Menu drzewo	22
			Obraz	24
			Obraz Zaawansowane	26
			Obraz Zaawansowane Dopasowanie kolorów	28
			Obraz Zaawansowane Sygnał	29
			Wyśw.	30
			Wyśw. 3D	32
			Ustawienia	33
			Ustawienia Język	35
			Ustawienia Zabezpieczenia	36
			USTAWIENIA Ustawienia audio	39
			Ustawienia Zaawansowane	40
			Ustawienia Sieć	41

Spis treści

Ustawienia Ustawienia LAN	42
Ustawienia Ustawienia sterowania	43
Opcje.....	44
Opcje Źródło wejścia	47
Opcje Ustawienia pilota	48
Opcje Zaawansowane	49
Opcje Ustawienia lampy	51
LAN_RJ45	53
 Dodatki	63
Rozwiązywanie problemów	63
Obraz	63
Inne	64
Wskaźnik stanu projektora LED	65
Pilot zdalnego sterowania	66
Wymiana lampy	67
Tryby zgodności	70
Zgodność video.....	70
Opis szczegółów taktowania wideo	70
Zgodność komputera - normy VESA.....	71
Wejście sygnału dla HDMI/DVI-D	72
Tabela zgodności wideo True 3D	73
Komendy RS232 i lista funkcji protokołów.....	74
Przydział pinów RS232 (strona projektora).....	74
Lista funkcji protokołu RS232	75
Polecenia Telnet	79
Polecenia AMX Device Discovery	79
Polecenie obsługiwane przez PJLink™	80
Trademarks	82
Instalacja przy montażu sufitowym.....	84
Ogólnoświatowe biura Optoma	85
Uwagi związane z przepisami i bezpieczeństwem.....	87

Uwaga dotycząca użytkownika

Informacje dotyczące bezpieczeństwa

	Symbol błyskawicy zakończony strzałką w obrębie trójkąta równobocznego, ma ostrzegać użytkownika o obecności niez izolowanego "niebezpiecznego napięcia" w obrębie obudowy produktu, o takiej wartości, że może ono spowodować porażenie prądem elektrycznym osób.
	Znak wykrzyknika w obrębie trójkąta równobocznego, sygnalizuje użytkownikowi obecność w towarzyszącej urządzeniu literaturze, ważnych operacji i instrukcji konserwacyjnych (obsługa).

OSTRZEŻENIE: W CELU ZMNIJSZENIA RYZYKA POŻARU LUB PORAŻENIA PRĄDEM, NIE NALEŻY NARAŻAĆ TEGO URZĄDZENIA NA ODDZIAŁYWANIE DESZCZU LUB WILGOCI. WEWNĄTRZ OBUDOWY ZNAJDUJĄ SIĘ ELEMENTY BĘDĄCE POD NIEBEZPIECZNYM, WYSOKIM NAPIĘCIEM. NIE NALEŻY OTWIERAĆ OBUDOWY. NAPRAWĘ MOŻNA POWIERZYĆ WYŁĄCZNIE WYKWALIFIKOWANEMU PERSONELOWI.

Ograniczenia emisji klasy B

To urządzenie cyfrowe klasy B, spełnia wszelkie wymagania kanadyjskich przepisów dotyczących urządzeń powodujących zakłócenia.

Ważne instrukcje dotyczące bezpieczeństwa

1. Nie należy blokować szczelin wentylacyjnych. Aby zapewnić właściwe działanie projektora i zabezpieczyć go przed przegrzaniem zaleca się ustawienie jego instalację w miejscu, gdzie nie będzie blokowana wentylacja. Przykładowo, nie należy umieszczać projektora na zatłoczonym stoliku do kawy, sofie, łóżku, itd. Nie należy ustawiać projektora w zamkniętych miejscach, takich jak biblioteczka lub szafka, gdzie utrudniony jest przepływ powietrza.
 2. Nie należy używać projektora w pobliżu wody lub w miejscach wilgotnych. W celu zmniejszenia zagrożenia pożaru i/lub porażenia prądem elektrycznym, nie należy narażać tego projektora na oddziaływanie deszczu lub wilgoci.
 3. Nie należy instalować w pobliżu źródeł ciepła, takich jak grzejniki, podgrzewacze, piece lub inne urządzenia, włącznie ze wzmacniaczami, które wytwarzają ciepło.
 4. Czyszczenie należy wykonywać wyłącznie suchą szmatką.
 5. Należy stosować wyłącznie dodatki/akcesoria zalecane przez producenta.
 6. Nie należy używać urządzenia uszkodzonego fizycznie lub przerobionego. Uszkodzenie fizyczne/nadużycie może mieć miejsce po (ale nie tylko):
 - UUpuszczeniu urządzenia.
 - Uszkodzeniu przewodu zasilacza lub wtyczki.
 - Wylaniu płynu do projektora.
 - Narażeniu projektora na oddziaływanie deszczu lub wilgoci.
 - Upuszczeniu czegoś na projektor lub poluzowaniu elementów w jego wnętrzu.
- Nie należy próbować naprawiać tego urządzenia samodzielnie. Otwieranie lub zdejmowanie pokryw, może narażić użytkownika na niebezpieczne napięcia lub inne niebezpieczeństwa. Przed wysłaniem urządzenia do naprawy należy skontaktować się z firmą Optoma.
7. Nie należy dopuścić do przedostania się do projektora obiektów lub płynów. Mogą one dotknąć do miejsc pod niebezpiecznym napięciem i spowodować pożar lub porażenie prądem.
 8. Oznaczenia dotyczące bezpieczeństwa znajdują się na obudowie projektora.
 9. Urządzenie może naprawiać wyłącznie odpowiedni personel serwisu.

Uwaga dotycząca użytkownika

Środki ostrożności



Należy stosować się do wszystkich ostrzeżeń, środków ostrożności i zaleceń dotyczących konserwacji, zamieszczonych w tym podręczniku użytkownika.

- Ostrzeżenie- Nie wolno zaglądać w obiektyw projektora, gdy jest on włączony. Jasne światło może spowodować obrażenia oczu.
- Ostrzeżenie- W celu zmniejszenia zagrożenia pożaru lub porażenia prądem elektrycznym, nie należy narażać tego projektora na oddziaływanie deszczu lub wilgoci.
- Ostrzeżenie- Nie należy otwierać, ani rozmontowywać tego projektora, gdyż może to spowodować porażenie prądem elektrycznym.
- Ostrzeżenie- Podczas wymiany lampy należy poczekać na ochłodzenie urządzenia. Należy wykonać instrukcje opisane na stronie 67.
- Ostrzeżenie- Projektor ten może sam automatycznie wykrywać cykl żywotności lampy. Po wyświetleniu komunikatów z ostrzeżeniem należy wymienić lampę.
- Ostrzeżenie- Po wymianie modułu lampy (patrz, strona 51-52) należy zresetować funkcję "Kasuj licznik lampy" z menu OSD "System|Ustawienia lampy".
- Ostrzeżenie- Po wyłączeniu projektora, a przed odłączeniem zasilania należy sprawdzić, czy został zakończony cykl chłodzenia. Należy poczekać 90 sekund na ochłodzenie projektora.
- Ostrzeżenie- Nie należy zakładać pokrywy obiektywu podczas działania projektora.
- Ostrzeżenie- Gdy zbliża się koniec żywotności lampy, na ekranie wyświetlany jest komunikat "Zalecana wymiana". Należy skontaktować się z lokalnym dostawcą lub z punktem serwisowym w celu jak najszybszej wymiany lampy.



Po osiągnięciu końca żywotności lampy, projektor nie włączy się, do czasu wymiany modułu lampy. Aby wymienić lampę należy wykonać procedury wymienione w części "Wymiana lampy" na stronie 67.

Uwaga dotycząca użytkowania



Należy:

- ■ Przed czyszczeniem produktu wyłączyć urządzenie i odłączyć wtyczkę zasilania z gniazda zasilania prądem zmiennym.
- ■ Do czyszczenia obudowy wyświetlacza należy stosować miękką, suchą szmatkę zwilżoną w łagodnym detergencie.
- ■ Jeśli produkt nie będzie używany przez dłuższy czas należy odłączyć go od gniazda prądu zmiennego.



Nie należy:

- ■ Blokować szczelin i otworów wentylacyjnych urządzenia.
- ■ Stosować do czyszczenia urządzenia środków czyszczących o własnościach ściernych, wosków lub rozpuszczalników.
- ■ Używać produktu w następujących warunkach:
 - W miejscach ekstremalnie gorących, zimnych lub wilgotnych.
 - ▶ Należy upewnić się, że temperatura pokoju mieści się w zakresie 5 - 40°C
 - ▶ Wilgotność względna 10 - 85% (maks.), bezkondensacji
 - W miejscach, w których może wystąpić nadmierne zapylenie i zabrudzenie.
 - W pobliżu jakichkolwiek urządzeń, które generują silne pole magnetyczne.
 - W bezpośrednim świetle słonecznym.

Uwaga dotycząca użytkowania

Ostrzeżenia dotyczące ochrony



- ■ Należy unikać bezpośredniego patrzenia/zaglądania w wiązkę projektora. O ile to możliwe należy stawać tyłem do wiązki.
- ■ Podczas stosowania projektora w klasach szkolnych, należy zwrócić uwagę uczniom, aby nie patrzyli na wiązkę światła, gdy poproszą o wskazanie czegoś na ekranie.
- ■ Aby zminimalizować zużycie prądu przez lampę, należy w celu zmniejszenia poziomu światła otoczenia, stosować zasłony w pomieszczeniu projekcji.



Zachowaj ten podręcznik do wykorzystania w przyszłości.

Wprowadzenie

Omówienie zawartości opakowania

Rozpakuj i sprawdź zawartość opakowania, aby upewnić się, że znajdują się w nim wszystkie wymienione poniżej części. Jeśli czegoś brakuje należy skontaktować się z obsługą klienta Optoma.

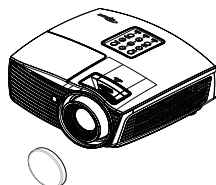

Projektor z pokrywą obiektywu

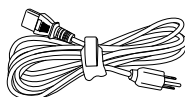

Przewód zasilający 1,8m

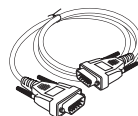

15 pinowy kabel VGA D-sub



Ze względu na różne zastosowania w każdym kraju, w niektórych regionach mogą być dostępne odmienne akcesoria.

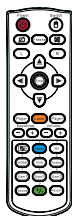

Pilot zdalnego sterowania

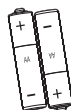

2 x baterie AAA

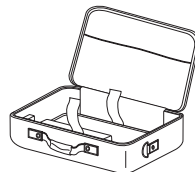

Torba do przenoszenia

Dokumentacja:

- Podręcznik użytkownika
- Karta gwarancyjna
- Podstawowy podręcznik użytkownika

Wprowadzenie

Omówienie produktu

Główny moduł

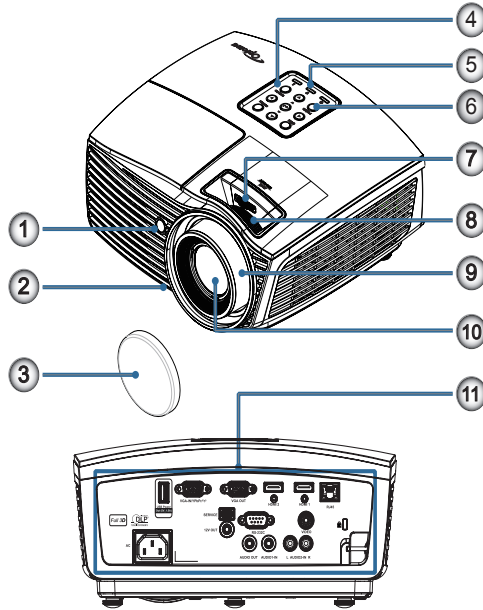

1. Odbiornik podczerwieni
2. Nóżka regulacji nachylenia
3. Nasadka na obiektyw
4. Przyciski funkcji
5. Wskaźniki LED
6. Przycisk zasilania
7. PRZESUWANIE OBIEKTYWU (Nie jest dostępne w przypadku projekcji bliskiej 1080p)
8. Powiększenie (Nie jest dostępne w przypadku projekcji bliskiej 1080p)
9. Ostrość
10. Obiektyw
11. Porty połączeń

Wprowadzenie

Porty połączeń

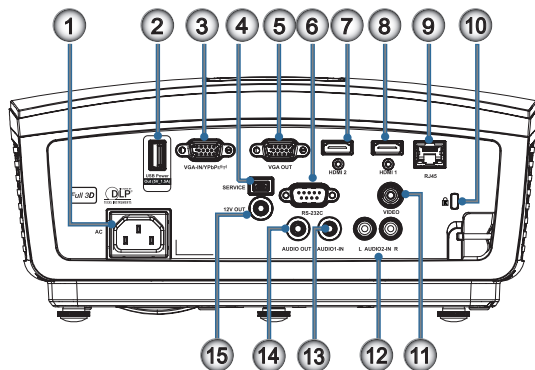

1. Gniazdo zasilania
2. Wyjście zasilania USB (5V_1,5A)
3. VGA-IN/YPbPr/ (D)
4. SERVICE (SERWISOWE)
5. VGA-OUT (Wyjście VGA)
6. RS-232C
7. HDMI2
8. HDMI1
9. RJ-45
10. Port blokady Kensington Microsaver™
11. VIDEO
12. AUDIO2-IN (L and R) (Wejście audio 2 [L i R])
13. AUDIO1 IN (Wejście audio 1)
14. AUDIO OUT (Wyjście audio)
15. 12V OUT (Wyjście 12V)

Wprowadzenie

Pilot zdalnego sterowania







Ostrzeżenie:
Użycie kontrolerów, regulatorów lub wykonywanie procedur innych niż określone może spowodować niebezpieczne działanie światła lasera.

Zgodny ze standardami działania określonymi przez FDA dla produktów laserowych z wyjątkiem odchyliń zawartych w ogłoszeniu Laser Notice nr 50 z 24 czerwca 2007 r.



Uwaga
Ze względu na uniwersalnego pilota, działanie funkcji zależy od modelu.

1. Wyłączenie zasilania/ Włączenie zasilania
2. 
3. Zamrozić
4. Kliknięcie lewym przyciskiem myszy USB
5. Cztery kierunkowe przyciski wyboru
6. Enter
7. **Laser (NIE NALEŻY KIEROWAĆ W OCZY)**
8. Strona-
9. Trapez (pion) +/-
10.  /1 (Przycisk numeryczny do wprowadzenia hasła)
11. HDMI/4
12. Użytkownika 1/7
13. Przycisk Źródło
14. Menu/2
15. VGA/5
16. Przełącznik
17. 
18. Kliknięcie prawym przyciskiem myszy USB
19. Strona+
20. Volume (Głośność) +/-
21. 3D/3
22. Video/6
23. Użytkownika 3/9
24. Resynchronizacja
25. Użytkownika 2/8
26.  /0

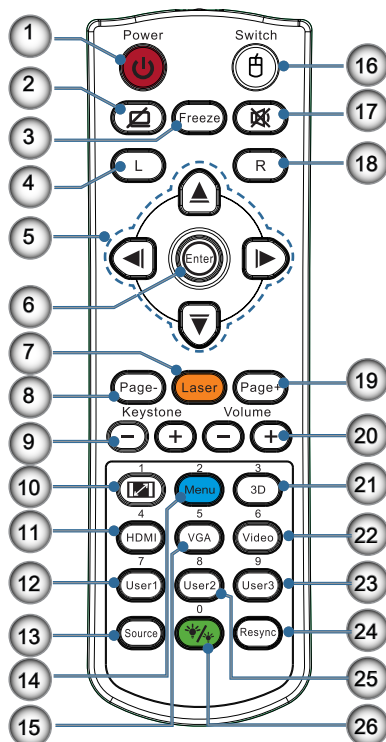

Podłączanie projektora

Połączenie z komputerem notebook

Uwaga

Ze względu na różnice zastosowań w każdym kraju, w niektórych regionach mogą być dostarczane inne akcesoria.

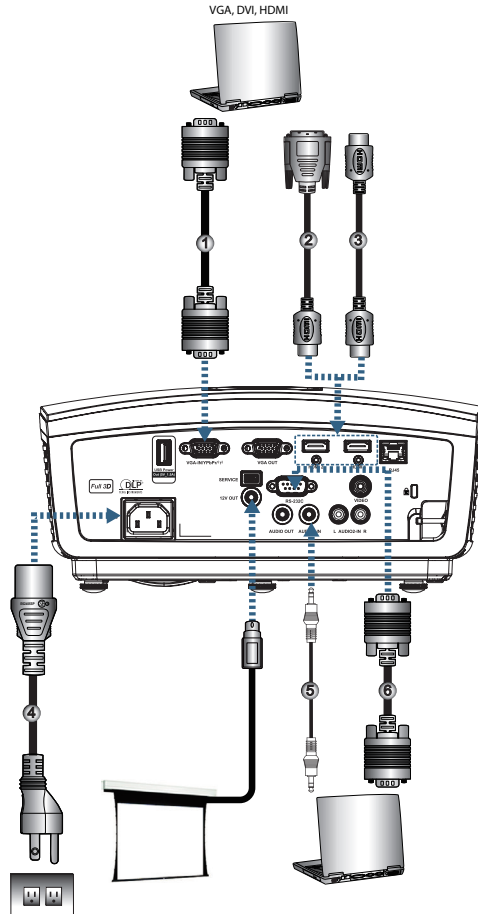

- 1..... Kabel wejścia VGA
- 2..... Kabel DVI/HDMI (Akcesoria opcjonalne)
- 3..... Kabel HDMI (Akcesoria opcjonalne)
- 4..... Przewód zasilający
- 5..... Kabel audio (Akcesoria opcjonalne)
- 6..... Kabel RS232 (Akcesoria opcjonalne)

Instalacja

Podłączenie do źródeł video

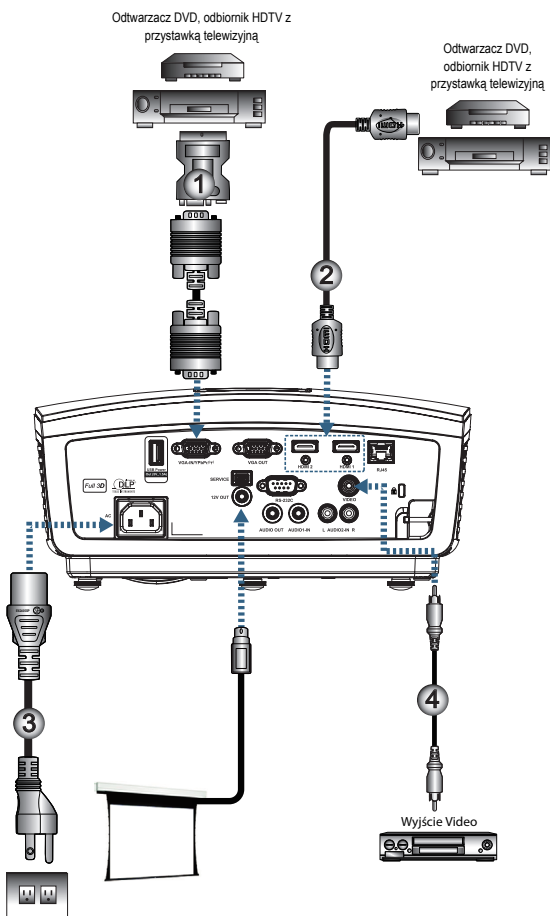

Uwaga

Ze względu na różnice zastosowań w każdym kraju, w niektórych regionach mogą być dostarczane inne akcesoria.

Uwaga

WYJŚCIE 12V to programowalny wyzwalacz.

- 1.....Adapter SCART RGB/SVideo (Akcesoria opcjonalne)
- 2.....Kabel HDMI (Akcesoria opcjonalne)
- 3.....Przewód zasilający
- 4.....Kabel Composite Video (Akcesoria opcjonalne)

Instalacja i wyjmowanie opcjonalnego obiektywu

Włączanie zasilania projektora



Najpierw należy włączyć projektor, a następnie wybrać źródła sygnałów.

1. Zdejmij pokrywę obiektywu.
2. Podłącz do projektora przewód zasilający.
3. Włącz podłączone urządzenia.
4. Upewnij się, że miga dioda LED zasilania, a następnie naciśnij przycisk zasilania, aby włączyć projektor.

Pojawi się ekran startowy z logo projektora i wykryte zostaną podłączone urządzenia. Jeśli podłączane urządzenie to komputer laptop, naciśnij odpowiednie przyciski na klawiaturze komputera, aby przełączyć wyjście wyświetlania na projektor. (Sprawdź podręcznik użytkownika komputera laptop aby określić właściwą kombinację przycisku Fn do zmiany wyjścia wyświetlania)

W przypadku włączenia blokady zabezpieczenia, patrz Ustawienia zabezpieczenia na stronie 36.



Ze względu na różnice zastosowań w każdym kraju, w niektórych regionach mogą być dostarczane inne akcesoria.



5. Jeśli podłączonych jest więcej niż jedno urządzenie wejścia, naciśnij przycisk "Źródło", aby kolejno przełączyć pomiędzy urządzeniami. Informacje dotyczące bezpośredniego wyboru źródła, znajdują się na stronie 20.



WYJŚCIE 12V to programowalny wyzwalacz.

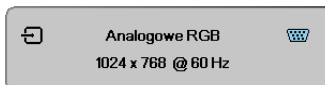

Instalacja

Wyłączanie zasilania projektora

1. Naciśnij przycisk “” na pilocie zdalnego sterowania lub przycisk “**POWER**” na panelu projektora, aby wyłączyć projektor. Po pierwszym naciśnięciu przycisku na ekranie wyświetlony zostanie następujący komunikat.

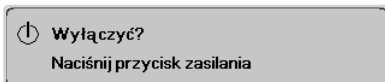

Naciśnij ponownie ten przycisk w celu wyłączenia. Jeśli ten przycisk nie zostanie naciśnięty, komunikat zniknie po 5 sekundach.

2. Dioda zasilania zacznie migać na zielono (1 s: włączona, 1 s: wyłączona), a wentylatory będą szybciej pracować w cyklu chłodzenia podczas wyłączania. Miganie diody zasilania na zielono (2 s: włączona, 2 s: wyłączona) oznacza przejście projektora do trybu oczekiwania.

Aby z powrotem włączyć projektor, należy poczekać do zakończenia przez projektor cyklu chłodzenia i przejścia do trybu oczekiwania. W trybie wstrzymania, wystarczy nacisnąć przycisk “**POWER**” z tyłu projektora lub “” na pilocie zdalnego sterowania w celu ponownego uruchomienia projektora.

3. Odłącz przewód zasilający od gniazdka elektrycznego i od projektora, gdy projektor znajdzie się w trybie wstrzymania.

Wskaźnik ostrzeżeń

- Po zaświeceniu czerwonego wskaźnika LED lampy, projektor wyłączy się automatycznie. Należy skontaktować się z lokalnym sprzedawcą lub z punktem serwisowym. Patrz, strona 65.



Jeśli pojawiają się tego rodzaju problemy z projektorem należy skontaktować się z najbliższym punktem serwisowym. Dalsze informacje znajdują się na stronie 85.

- Po zaświeceniu czerwonego wskaźnika LED temperatury (bez migania), projektor wyłączy się automatycznie. Przy normalnym działaniu, projektor po schłodzeniu można włączyć ponownie. Jeśli problem pozostaje należy skontaktować się z lokalnym dostawcą lub z naszym punktem serwisowym. Patrz, strona 65.

Regulacja projektowanego obrazu

Regulacja wysokości projektora

Projektor jest wyposażony w nóżkę regulacji nachylenia do regulacji wysokości obrazu.



- Stół projektora lub podstawa powinny być wypoziomowane i wytrzymałe.
- Projektor należy ustawić prostopadle do ekranu.
- Dla osobistego bezpieczeństwa należy prawidłowo zabezpieczyć kable.

W celu regulacji kąta obrazu, przekręć regulator nachylenia w prawo lub w lewo, aż do uzyskania wymaganego kąta.

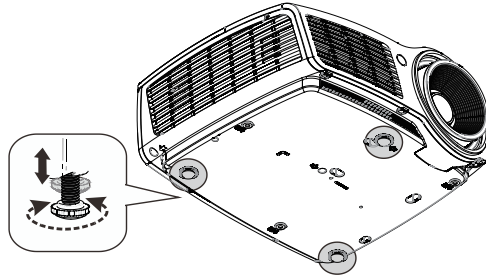

Regulacja pozycji pionowej obrazu

Funkcję Przesuwanie obiektywu można stosować do regulacji pozycji pionowej.

Regulacja przesunięcia obiektywu dla WXG

Pozycję wyświetlacza można przesunąć w górę o maks. 7% i w dół o maks. 4,5% wysokości wyświetlacza.

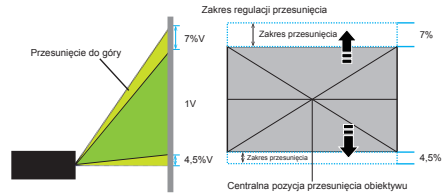

Regulacja przesunięcia obiektywu dla 1080P

Pozycję wyświetlacza można przesunąć w górę o maks. 9% i w dół o maks. 5% wysokości wyświetlacza.

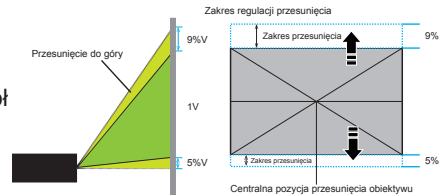

Przesunięcie obiektywu nie jest dostępne w przypadku projekcji bliskiej 1080p.

Instalacja

Diagram zakresu PureShift (WXGA)

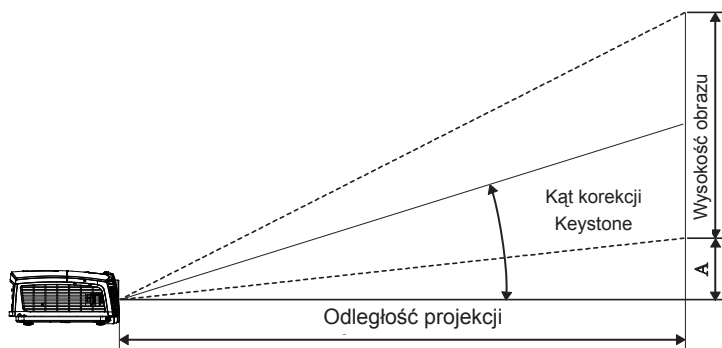

Przekątna długość ekranu 16:10 (cale)	Rozmiar ekranu S X W (16:10)				Odległość projekcji (D)				Przesunięcie (A)	
	(m)		(stopy)		(m)		(stopy)		(m)	(stopy)
	Szerokość	Wysokość	Szerokość	Wysokość	Szerokość	tele	Szerokość	tele		
30"	0,65	0,40	2,12	1,32	0,94	1,42	3,10	4,66	0,05	0,15
40"	0,86	0,54	2,83	1,77	1,26	1,90	4,13	6,22	0,06	0,20
60"	1,29	0,81	4,24	2,65	1,89	2,84	6,19	9,33	0,09	0,30
80"	1,72	1,08	5,65	3,53	2,52	3,79	8,25	12,44	0,12	0,41
100"	2,15	1,35	7,07	4,42	3,14	4,74	10,32	15,55	0,15	0,51
120"	2,58	1,62	8,48	5,30	3,77	5,69	12,38	18,66	0,19	0,61
140"	3,02	1,88	9,89	6,18	4,40	6,63	14,44	21,77	0,22	0,71
160"	3,45	2,15	11,31	7,07	5,03	7,58	16,51	24,87	0,25	0,81
190"	4,09	2,56	13,43	8,39	5,97	9,00	19,60	29,54	0,29	0,97
230"	4,95	3,10	16,25	10,16	7,23	10,90	23,73	35,76	0,36	1,17
280"	6,03	3,77	19,79	12,37	8,81	13,27	28,89	43,53	0,43	1,42
300"	6,46	4,04	21,20	13,25	9,43	14,22	30,95	46,64	0,46	1,52

Uwaga 

300" (bardzo duży)
dla Azji.

Instalacja

Diagram zakresu PureShift (1080p)

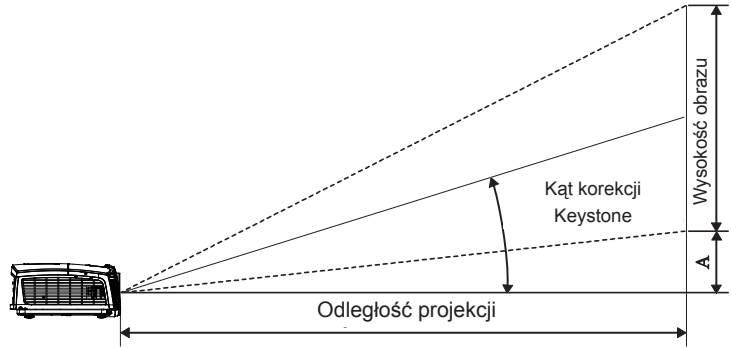

Polski

Przekątna długość ekranu 16:9 (cale)	Rozmiar ekranu S X W (16:9)				Odległość projekcji (D)				Przesunięcie (A)	
	(m)		(stopy)		(m)		(stopy)		(m)	(stopy)
	Szerokość	Wysokość	Szerokość	Wysokość	Szerokość	tele	Szerokość	tele		
30"	0,66	0,37	2,18	1,23	0,92	1,39	3,03	4,55	0,06	0,18
40"	0,89	0,50	2,91	1,63	1,23	1,85	4,04	6,07	0,07	0,25
60"	1,33	0,75	4,36	2,45	1,85	2,78	6,06	9,11	0,11	0,37
80"	1,77	1,00	5,81	3,27	2,46	3,70	8,08	12,14	0,15	0,49
100"	2,21	1,25	7,26	4,09	3,08	4,63	10,10	15,18	0,19	0,61
120"	2,66	1,49	8,72	4,90	3,69	5,55	12,11	18,22	0,22	0,74
140"	3,10	1,74	10,17	5,72	4,31	6,48	14,13	21,25	0,26	0,86
160"	3,54	1,99	11,62	6,54	4,92	7,40	16,15	24,29	0,30	0,98
190"	4,21	2,37	13,80	7,76	5,85	8,79	19,18	28,84	0,35	1,16
230"	5,09	2,86	16,71	9,40	7,08	10,64	23,22	34,91	0,43	1,41
280"	6,20	3,49	20,34	11,44	8,62	12,96	28,27	42,50	0,52	1,72
300"	6,64	3,74	21,79	12,26	9,23	13,88	30,29	45,54	0,56	1,84

Instalacja

Regulacja rozmiaru projektowanego obrazu (1080p projekcja bliska)

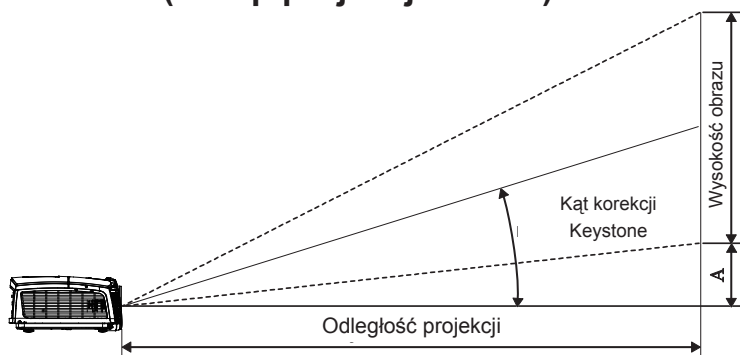

Przekątna długość ekranu 16:9 (cale)	Rozmiar ekranu S X W (16:9)				Odległość projekcji (D)		Przesunięcie (A)	
	(m)		(stopy)		(m)	(stopy)		
	Szerokość	Wysokość	Szerokość	Wysokość	Szeroki	Szeroki	(m)	(stopy)
60	1,33	0,75	4,36	2,45	0,66	2,18	0,11	0,37
80	1,77	1,00	5,81	3,27	0,89	2,91	0,15	0,49
100	2,21	1,25	7,26	4,09	1,11	3,63	0,19	0,61
120	2,66	1,49	8,72	4,90	1,33	4,36	0,22	0,74
140	3,10	1,74	10,17	5,72	1,55	5,08	0,26	0,86
153	3,39	1,91	11,11	6,25	1,69	5,56	0,29	0,94

Elementy sterowania użytkownika

Pilot zdalnego sterowania

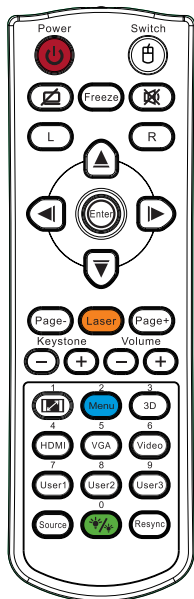

Korzystanie z pilota zdalnego sterowania

Wyłączenie zasilania/ Odwołaj się do części "Wyłączanie projektora" na stronie 14.

Włączenie zasilania Odwołaj się do części "Włączanie projektora" na stronie 13.

Po podłączeniu komputera PC do projektora za pomocą kabla USB naciśnij przycisk „Mouse Switch” (Przełącznik myszy) w celu aktywacji/dezaktywacji trybu myszy i sterowania komputerem PC przy użyciu pilota.

 Pusty ekran i wyciszony dźwięk







Zamrozić Zamrozić

 Wycisz

L Kliknięcie lewym przyciskiem myszy USB

R Kliknięcie prawym przyciskiem myszy USB

Cztery kierunkowe przyciski wyboru

1. Użyj    do wyboru elementów lub do regulacji wybranych parametrów.
2. W trybie myszy użyj przycisku    do emulacji przycisków kierunkowych.

Enter 1. Potwierdzenie wyboru elementu.

2. W trybie myszy służy do emulacji klawisza Enter na klawiaturze.

Strona- Przycisk przewijania strony w dół do emulacji klawiatury USB przez USB po wyłączeniu menu OSD

Laser Naciśnij przycisk Laser w celu sterowania wskaźnikiem ekranowym.

NIE NALEŻY KIEROWAĆ W OCZY.

Strona+ Przycisk przewijania strony w górę do emulacji klawiatury USB przez USB po wyłączeniu menu OSD

Trapez (pion) +/- Regulacja zniekształcenia obrazu spowodowanego nachyleniem projektora. (± 40 stopni)

Głośność +/- Naciśnij "Głośność +/-" w celu regulacji głośności.



Ze względu na różnicę zastosowań w poszczególnych krajach, do niektórych regionów mogą zostać dostarczone inne akcesoria.



Ze względu na uniwersalnego pilota, działanie funkcji zależy od modelu.

Elementy sterowania użytkownika

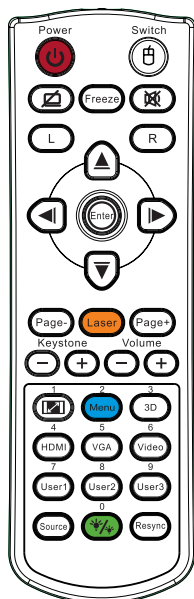

Korzystanie z pilota zdalnego sterowania

/1	Sprawdź część "Format" na stronie 30.
Menu/2	Naciśnij Menu, aby uruchomić menu ekranowe (OSD). Aby zakończyć wyświetlanie OSD, ponownie naciśnij Menu.
3D/3	Naciśnij 3D w celu włączenia/wyłączenia menu 3D.
HDMI/4	Naciśnij HDMI w celu wyboru źródła HDMI.
VGA/5	Naciśnij VGA w celu wyboru źródła ze złącza wejścia VGA.
Video/6	Naciśnij Video w celu wyboru źródła Composite video.
Użytkownika1/7	Sprawdź część "Użytkownika1" na stronie 48
Użytkownika2/8	Sprawdź część "Użytkownika2" na stronie 48
Użytkownika3/9	Sprawdź część "Użytkownika3" na stronie 48
/0	Włączanie/wyłączanie menu trybu jasności
Źródło	Naciśnij przycisk „Źródło”, aby wyszukać źródło.
Resynchronizacja	Automatyczna synchronizacja

Uwaga

Ze względu na różnicę zastosowań w poszczególnych krajach, do niektórych regionów mogą zostać dostarczone inne akcesoria.

Uwaga

Numer pilota zdalnego sterowania służy do ustawienia hasła.

Uwaga

Ze względu na uniwersalnego pilota, działanie funkcji zależy od modelu.

Elementy sterowania użytkownika

Menu ekranowe

Projektor posiada wielojęzyczne menu ekranowe (OSD), które umożliwiają wykonywanie regulacji i zmianę różnych ustawień. Projektor automatycznie wykrywa źródło.

Posługiwanie się projektorem

1. Aby otworzyć menu OSD, naciśnij "Menu" na pilocie zdalnego sterowania lub w panelu sterowania.
2. Po wyświetleniu OSD, użyj przycisków ◀▶ do wybrania jednego z elementów menu głównego. Podczas dokonywania wyboru na określonej stronie, naciśnij przycisk ▲▼ lub "ENTER" na pilocie zdalnego sterowania lub "Enter" w panelu sterowania w celu przejścia do podmenu.
3. Użyj przycisków ▲▼ do wyboru wymaganego elementu i wyreguluj ustawienie przyciskiem ◀▶.
4. Wybierz następny element do regulacji w podmenu i wyreguluj w sposób opisany powyżej.
5. Naciśnij przycisk "ENTER" na pilocie zdalnego sterowania lub "Enter" w panelu sterowania albo "Menu" w celu potwierdzenia, po czym nastąpi powrót do ekranu menu głównego.
6. Aby zakończyć, naciśnij ponownie "Menu". Menu OSD zostanie zamknięte, a projektor automatycznie zapisze nowe ustawienia.

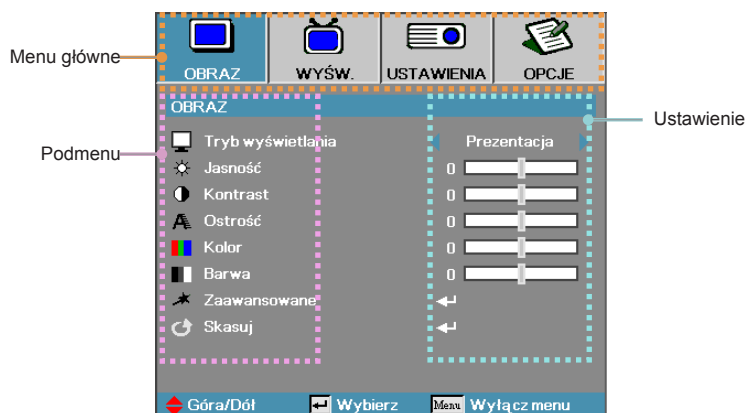

Elementy sterowania użytkownika

Menu drzewo

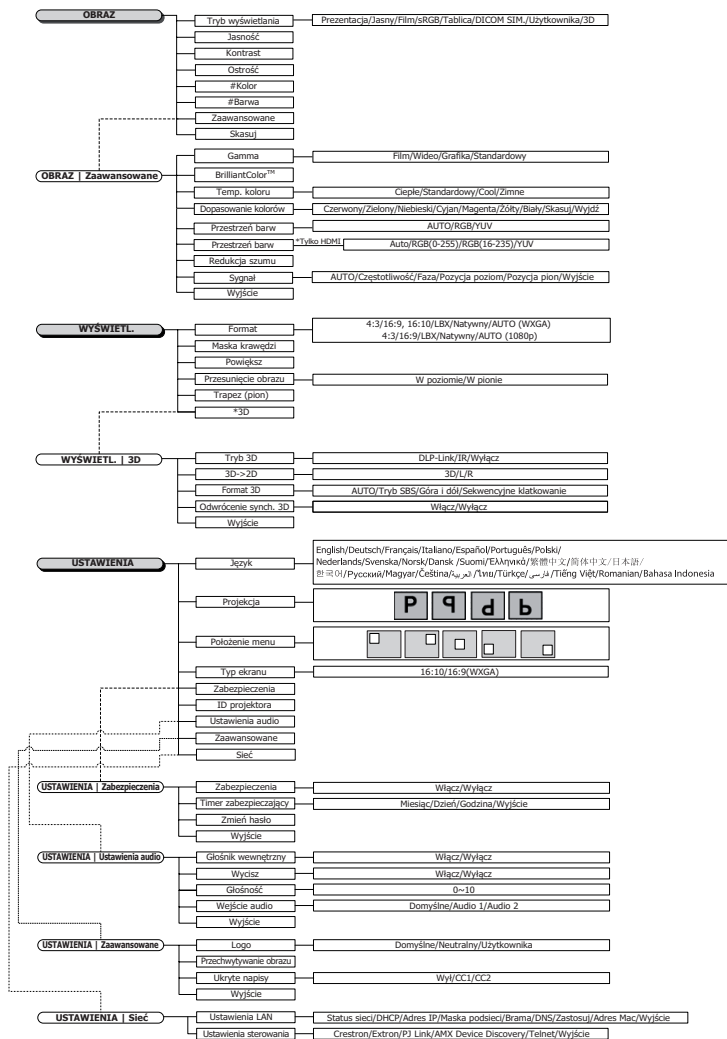

- (#) Opcje "Kolor" i "Barwa" są obsługiwane tylko dla źródeł sygnału wideo YUV.
- (*) "3D" dostępne tylko, kiedy dostarczany jest kompatybilny sygnał.

Elementy sterowania użytkownika



- (**) Po włączeniu DynamicBlack i ustawieniu Tryb jasności na Jasny, zakres dynamiczny wynosi 100%~30%. Po ustawieniu trybu jasności na tryb Eko., zakres dynamiczny wynosi 80%~30%

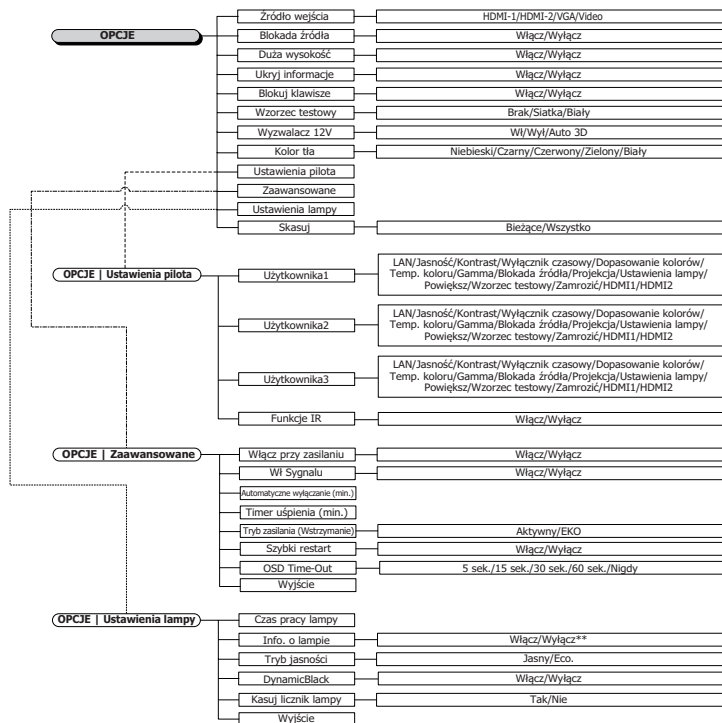

Elementy sterowania użytkownika



Obraz

Tryb wyświetlania

Dostępnych jest wiele ustawień fabrycznych dostosowanych do różnego typu obrazów.

- ▶ Prezentacja: dobre kolory i jasność z komputera.
- ▶ Jasny: maksymalna jasność z komputera.
- ▶ Film: dla kina domowego.
- ▶ sRGB: standardowa dokładność kolorów.
- ▶ Tablica: Ten tryb należy wybrać w celu uzyskania optymalnych ustawień kolorów podczas projekcji na tablicy (zielona).
- ▶ DICOM SIM: Ten tryb wyświetlania symuluje działanie wyposażenia w zakresie skali szarości/gamma stosowanego w ramach funkcji DICOM (Cyfrowe obrazowanie i komunikacja w medycynie).

Ważne: Z tego trybu NIGDY nie wolno korzystać do diagnostyki medycznej, przeznaczony jest on wyłącznie do celów edukacyjnych/szkoleniowych.

- ▶ Użytkownika: Własne ustawienia użytkownika.
- ▶ 3D: Regulowane przez użytkownika ustawienia wyświetlania 3D.

Jasność

Regulacja jasności obrazu.

- ▶ Wciśnij ◀, by przyciemnić obraz.
- ▶ Wciśnij ▶, by rozjaśnić obraz.

Elementy sterowania użytkownika

Kontrast

Kontrast kontroluje różnicę między najjaśniejszymi i najciemniejszymi częściami obrazu.

- ▶ Wciśnij ◀, by zmniejszyć kontrast.
- ▶ Wciśnij ▶, by zwiększyć kontrast.

Ostrość

Regulacja ostrości obrazu.

- ▶ Wciśnij ◀, by zmniejszyć ostrość.
- ▶ Wciśnij ▶, by zwiększyć ostrość.

Kolor

Reguluje obraz wideo od czarno-białego po pełne nasycenie kolorów.

- ▶ Wciśnij ◀ w celu zmniejszenia ilości kolorów obrazu.
- ▶ Wciśnij ▶ w celu zwiększenia ilości kolorów obrazu.

Barwa

Regulacja balansu koloru czerwonego i zielonego.

- ▶ Wciśnij ◀, by zwiększyć ilość koloru zielonego obrazu.
- ▶ Wciśnij ▶, by zwiększyć ilość koloru czerwonego obrazu.

Zaawansowane

Przejdź do menu Zaawansowane. Wybierz zaawansowane opcje wyświetlania takie jak Gamma, BrilliantColor™, Temp. koloru, Dopasowanie kolorów, Przestrzeń barw, Redukcja szumów, Sygnał i Wyjdź. Dalsze informacje znajdują się na stronie 26.

Elementy sterowania użytkownika



Obraz | Zaawansowane

Gamma

Wybierz typ ustawienia Gamma spośród opcji Film, Wideo, Standardowy.

Brilliant Color™

Ten regulowany element wykorzystuje nowy algorytm przetwarzania kolorów i systemowe przetwarzanie w celu podwyższenia jasności, przy jednoczesnym zapewnieniu naturalnych, bardziej żywych kolorów obrazu. Zakres od 1 do 10. Jeśli chcesz uwydatnić kolory obrazu, przesun ustawienia w kierunku maksymalnych wartości. Aby uzyskać bardziej równy i łagodniejszy obraz, przesun ustawienia w kierunku minimalnych wartości.

Temp. koloru

Regulowanie temperatury koloru. Przy zimnej temperaturze obraz ekranowy wygląda chłodniej, przy ciepłej - cieplej.

Dopasowanie kolorów

Wejść do menu Dopasowanie kolorów. Dodatkowe szczegóły, patrz strona 28.

Przestrzeń barw

Wybierz odpowiedni typ matrycy kolorów: AUTO, RGB, YUV.

- ▶ Tylko dla HDMI: Wybierz matrycę kolorów z pomiędzy Auto, RGB (0-255), RGB (16-235), YUV.

Elementy sterowania użytkownika

Redukcja szumu

Adaptacyjna redukcja szumu dla filmu redukuje ilość widocznych zakłóceń dla sygnałów z przeplotem. Zakres regulacji wynosi " 0 " do " 10 ". (0=Wył.)

Sygnał

Przejdź do menu Sygnał. Ustaw własności sygnału projektora. Funkcja ta jest dostępna, jeżeli źródło wejścia obsługuje VGA. Dalsze informacje znajdują się na stronie 29.

Elementy sterowania użytkownika



Obraz / Zaawansowane / Dopasowanie kolorów

Kolory (Poza białym)

Nacisnij ▲▼, aby wybrać kolor i naciśnij "ENTER", aby wyregulować ustawienia barwy, nasycenia i wzmacnienia.



- Zielony, Niebieski, Cyjan, Żółty, Magenta można dostosować regulując oddzielnie HSG każdego koloru.
- Biel można dostosować regulując oddzielnie kolory czerwony, zielony i niebieski.

Nacisnij ▲▼, aby wybrać Barwa, Nasycenie lub Wzmocnienie i naciśnij ◀▶ w celu regulacji ustawień.

Biały

Nacisnij ▲▼ w celu wyboru Biały i naciśnij "ENTER".

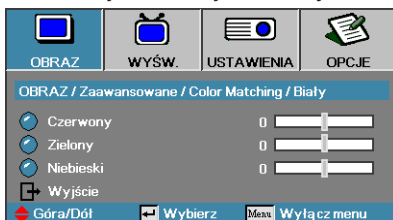

Nacisnij ▲▼, aby wybrać Czerwony, Zielony lub Niebieski i naciśnij ◀▶ w celu regulacji ustawień.

Skasuj

Zerowanie wszystkich wartości ustawienia koloru do wartości fabrycznych.

Elementy sterowania użytkownika



Obraz | Zaawansowane | Sygnał

AUTO

Ustaw Automagiczne na Wł lub Wył w celu zablokowania lub odblokowania funkcji Faza i Częstotliwość.

- ▶ Wyłącz—wyłączenie automatycznej blokady.
- ▶ Włącz—włączenie automatycznej blokady.

Częstotliwość

Zmień częstotliwość wyświetlania danych, by dopasować ją do częstotliwości karty graficznej komputera. Jeśli na ekranie pojawia się pionowy migający pasek, użyj tej funkcji, by wyregulować częstotliwość.

Faza

Synchronizuje taktowanie sygnału wyświetlania karty graficznej. Jeśli na ekranie pojawia się niestabilny lub migający obraz, użyj tej funkcji, by to skorygować.

Pozycja poziom

- ▶ Wciśnij ◀, by przesunąć obraz w lewo.
- ▶ Wciśnij ▶, by przesunąć obraz w prawo.

Pozycja pion

- ▶ Wciśnij ◀, by przesunąć obraz w dół.
- ▶ Wciśnij ▶, by przesunąć obraz w górę.

Elementy sterowania użytkownika

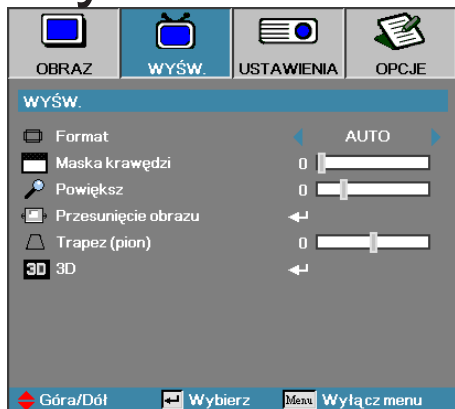

Wyśw.

Format

Skorzystaj z tej funkcji, by wybrać żądaną proporcję obrazu.

- ▶ 4:3: Format ten przeznaczony jest dla źródeł wejściowych 4x3 nierozszerzonych do telewizji szerokoekranowej.
- ▶ 16:9/16:10: Format ten przeznaczony jest dla źródeł wejściowych 16x9, takich jak HDTV i DVD, rozszerzonych do telewizji szerokoekranowej.
- ▶ LBX: To jest format dla obrazów innych niż 16x9, źródła letterbox i dla użytkowników używających obiektywu 16x9 w celu wyświetlania przy współczynniku proporcji 2,35:1 z pełną rozdzielczością.
- ▶ Oryginalny: Zależy od rozdzielczości źródła wejścia - Żadna regulacja nie zostanie wykonana.
- ▶ Auto: Automatycznie wybiera odpowiedni format.

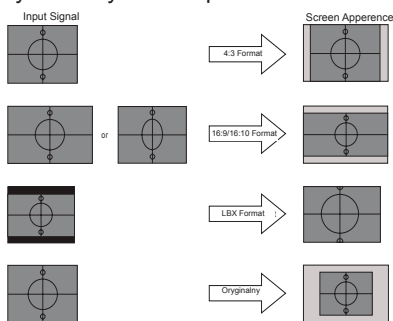

WXGA/1080P

Elementy sterowania użytkownika

Maska krawędzi

Funkcja Maska krawędzi usuwa szum z obrazu wideo. Skorzystaj z funkcji Maska krawędzi na obrazie w celu usunięcia szumu kodowania na krawędziach źródła sygnału wideo.

Powiększ

- ▶ Wciśnij ◀, by zmniejszyć obraz.
- ▶ Wciśnij ▶, by przesunąć obraz w górę stronę ekranu projekcyjnego.

Przesunięcie obrazu

Przesuwa wyświetlony obraz w poziomie lub pionie.

- ▶ Naciśnij ◀▶ w celu przesunięcia obrazu w poziomie na ekranie projekcji.
- ▶ Naciśnij ▲▼ w celu przesunięcia obrazu w pionie na ekranie projekcji.

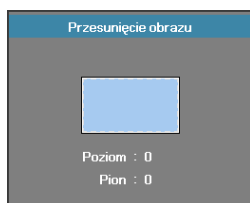

Przy powiększeniu ≤ 0



Przy powiększeniu > 0

Trapez (pion)

Wciśnij ◀ lub ▶, by wyrównać pionowe zniekształcenie obrazu, gdy projektor ustawiony jest pod kątem do ekranu.

3D

Wejść do menu 3D. Wybierz opcje 3D takie jak Tryb 3D, 3D->2D, Format 3D oraz Odwrócenie synchronizacji 3D. Dodatkowe informacje, patrz strona 32.

Elementy sterowania użytkownika

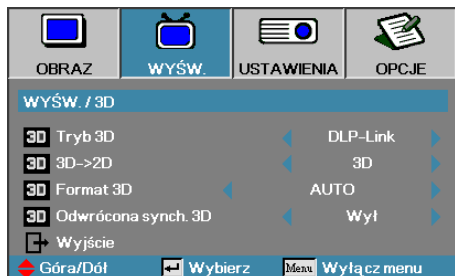

Wyśw. / 3D

Tryb 3D

- ▶ DLP Link: Wybierz DLP Link, aby użyć zoptymalizowanych ustawień dla okularów DLP Link 3D.
- ▶ IR: Wybierz IR w celu użycia zoptymalizowanych ustawień dla obrazów 3D opartych na podczerwieni.

3D→2D

Naciśnij ◀ lub ▶ aby wybrać wyświetlanie przez projektor zawartości 3D w trybie 2D (lewo) lub 2D(prawo) bez korzystania z okularów 3D do oglądania zawartości 3D. Ustawienie to może zostać również użyte dla pasywnych instalacji 3D z dwoma projektorami.

Format 3D

- ▶ Auto: Po wykryciu sygnału identyfikacji 3D, format 3D jest wybierany automatycznie. (Tylko dla źródeł 3D HDMI 1.4)
- ▶ SBS: Wyświetlanie sygnału 3D w formacie Obok siebie.
- ▶ Top and Bottom: Wyświetlanie sygnału 3D w formacie Góra i dół.
- ▶ Frame Sequential: Wyświetlanie sygnału 3D w formacie Sekwencyjne klatkowanie.

Odwrócona synch. 3D

Naciśnij ◀ lub ▶ , aby włączyć lub wyłączyć funkcję Odwrócona synch. 3D w celu obrócenia obrazu.



Po regulacji, ustawienia 3D należy zapisać.

Elementy sterowania użytkownika

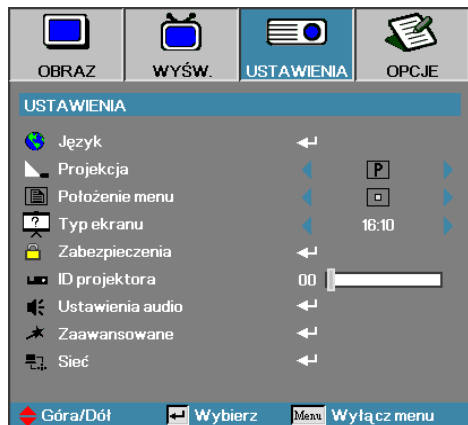

Ustawienia

Język

Wejść do menu Język. Wybierz wielojęzyczne OSD. Więcej informacji znajdziesz na str. 35.

Projekcja

Wybierz metodę projekcji:

- ▶ **P** Prząd-bleat
Ustawienie fabryczne.
- ▶ **9** Tył-bleat
Po wybraniu tej funkcji projektor daje obraz odwrócony w lustrzanym odbiciu tak, że można go wyświetlać z tyłu przezroczystego ekranu.
- ▶ **d** Prząd-sufit
Po wybraniu tej funkcji projektor odwraca obraz górą do dołu, dzięki czemu możliwa jest projekcja z urządzenia podwieszonoego do sufitu.
- ▶ **b** Tył-sufit
Po wybraniu tej funkcji projektor jednocześnie odwraca obraz jak w lustrzanym odbiciu oraz górą do dołu. Umożliwia to wyświetlanie obrazu od tyłu przezroczystego ekranu z projektora podwieszonoego do sufitu.

Położenie menu

Wybór położenia menu na wyświetlanym ekranie.

Typ ekranu

Naciśnij ◀▶, aby ustawić współczynnik proporcji na 16:9 lub 16:10. Ta funkcja jest dostępna wyłącznie dla WXGA.

Elementy sterowania użytkownika

Zabezpieczenia

Przejdź do menu Zabezpieczenia. Otwórz właściwości zabezpieczenia projektora. Więcej informacji znajdziesz na str. 36-38.

ID projektora

Wybierz dwucyfrowy ID projektora z zakresu 00 do 99.

Ustawienia audio

Przejdź do menu Audio. Ustaw właściwości poziomu audio. Dalsze informacje znajdują się na stronie 39.

Zaawansowane

Przejdź do menu Zaawansowane. Wybierz ekran do wyświetlania podczas uruchamiania. Więcej informacji znajdziesz na stronie 40.

Sieć

Umożliwia sterowanie przez sieć, PJ-Link i polecenia IP. Dalsze informacje znajdują się na stronie 41.



Elementy sterowania użytkownika



Ustawienia | Język

Polski

Język

Wybierz wielojęzyczne menu OSD. Wciśnij “ENTER” (), by wejść do podmenu, a następnie przyciskami Lewy () lub Prawy () wybierz żądany język.

Elementy sterowania użytkownika

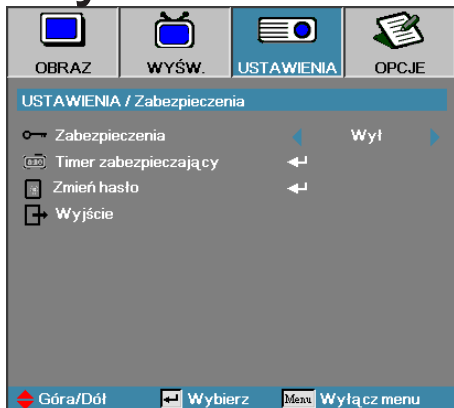

Ustawienia / Zabezpieczenia

Zabezpieczenia

Włącz lub wyłącz hasło.

- ▶ **Wł**—do włączenia projektora i wejścia do menu Zabezpieczenia potrzebne jest wprowadzenie hasła.
- ▶ **Wył**—po włączeniu systemu wprowadzenie hasła nie jest wymagane.



Domyślne hasło:
1, 2, 3, 4, 5.

Jeśli hasło jest aktywne, po włączeniu projektora i przed wejściem do menu Zabezpieczenia pojawia się następujący ekran:



Elementy sterowania użytkownika

Timer zabezpieczający

Wejść do podmenu Timer zabezpieczający.



Wprowadź Miesiąc, Dzień i godziny, kiedy projektor może być używany, bez podania hasła. Opuszczenie menu USTAWIENIA aktywuje Timer.

Aktywowany Timer sprawia, że projektor będzie wymagał hasła na konkretne daty i godziny, umożliwiającą włączenie urządzenia i wejście do menu bezpieczeństwa.

Jeśli projektor jest w użyciu, a Timer został aktywowany, 60 sekund przed żądaniem wprowadzenia hasła pojawi się następujący ekran.



Elementy sterowania użytkownika

Zmień hasło

Podmenu to służy do zmiany hasła w projektorze.

1. W podmenu Zabezpieczenia wybierz Zmień hasło. Pojawi się okno dialogowe Potwierdź zmianę hasła.
2. Wybierz Tak.



Uwaga: Jeśli nieprawidłowe hasło zostanie wprowadzone trzy razy, projektor automatycznie wyłączy się po 10 sekundach.



3. Wprowadź hasło fabryczne <1> <2> <3> <4> <5>. Pojawi się drugi ekran hasła.

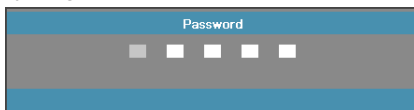

4. Wprowadź nowe hasło dwukrotnie w celu weryfikacji.



Jeśli wprowadzono błędne hasło, powtórnie pojawi się okno hasła.

Elementy sterowania użytkownika



USTAWIENIA / Ustawienia audio

Głośnik

- ▶ Wył. — wyłączony głośnik wewnętrzny.
- ▶ Wł. — włączony głośnik wewnętrzny.

Wycisz

Włącza i wyłącza dźwięk.

- ▶ Wył. — głośnik i sygnał wyjściowy audio włączone.
- ▶ Wł. — głośnik i sygnał wyjściowy audio wyłączone.

Głośność

Naciśnij ◀, aby zmniejszyć głośność.

Naciśnij ▶, aby zwiększyć głośność.

Wejście audio

Naciśnij ◀▶, aby wybrać źródło sygnału wejściowego audio.

Elementy sterowania użytkownika



Ustawienia / Zaawansowane

Logo

Wybierz ekran powitalny.

- ▶ Domyślne—wgrany ekran fabryczny.
- ▶ Neutralne—to kolor tła.
- ▶ Użytkownika—ekran przechwycony przez użytkownika przy pomocy funkcji Przechwytywanie logo.

Przechwytywanie obrazu

Przechwytuje wyświetlany obraz, które będzie pojawiał się jako ekran powitalny.

1. Wyświetl żądany ekran.
2. Wybierz Przechwytywanie obrazu w menu Zaawansowane.

Pojawi się okno potwierdzenia.

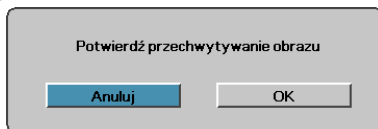

3. Wybierz OK. Trwa przechwytywanie obrazu.

Po zakończeniu, wyświetlony zostanie kolejny obraz przechwytywania ekranu.

Przechwycony obraz zostanie zapisany jako Użytkownika w menu Logo.

Ukryte napisy

Wybierz ekran, by wyświetlić closed captioning.

- ▶ Wył.—zastosowane są ustawienia fabryczne.
- ▶ CC1/CC2—pojawiają się większe napisy, jeśli są dostępne.



Zachowany może być tylko jeden ekran powitalny. Kolejne przechwylenia powodują nadpisanie poprzednich pików o limicie rozdzielczości 1920 x 1200 (patrz Tabela trybu taktowania w załączniku)

Elementy sterowania użytkownika

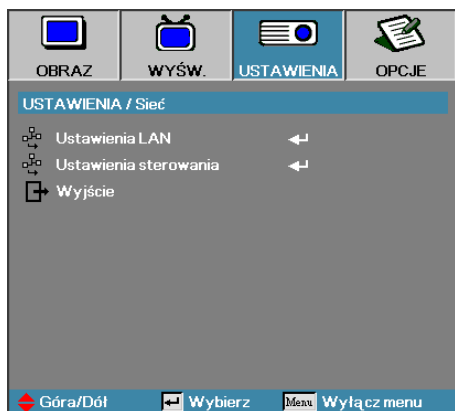

Ustawienia | Sieć

Ustawienia LAN

Wejście do menu Ustawienia LAN. Dalsze informacje znajdują się na stronie 42.

Ustawienia sterowania

Wejście do menu Ustawienia sterowania. Dalsze informacje znajdują się na stronie 43.

Elementy sterowania użytkownika

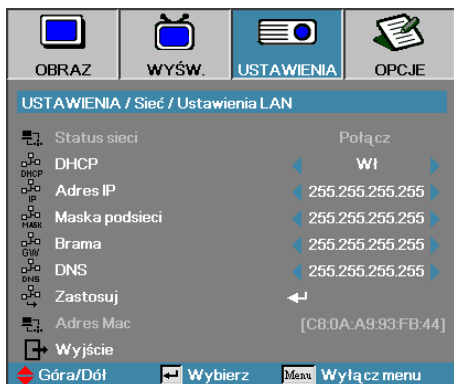

Ustawienia / Ustawienia LAN

Jeśli połączenie zostanie nawiązane, na wyświetlaczu OSD pojawi się następujące okno dialogowe.

- ▶ Status sieci—do wyświetlania informacji o sieci.
- ▶ DHCP:

Wł.: Automatyczne przydzielanie adresu IP projektorowi z serwera DHCP.

Wył.: Ręczne przydzielanie adresu IP.

- ▶ Adres IP—Wybór adresu IP
- ▶ Maska podsieci—Wybór maski podsieci.
- ▶ Brama—Wybór domyślnej bramy sieci podłączonej do projektora.
- ▶ DNS—Wybór numeru DNS.
- ▶ Zastosuj—Naciśnij Enter, aby zastosować wybór.
- ▶ Adres Mac — Tylko do odczytu.



Podmenu Sieć dostępne jest jedynie, kiedy podłączony jest kabel sieciowy.

Elementy sterowania użytkownika

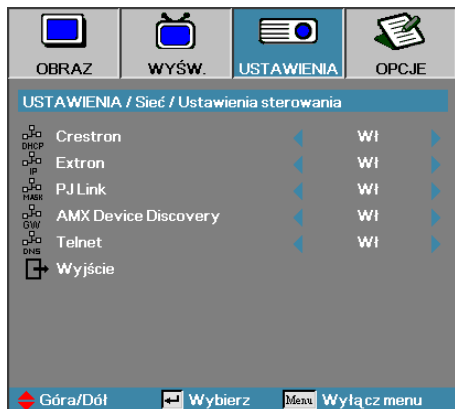

Ustawienia / Ustawienia sterowania

Crestron

Naciśnij ◀▶, aby zaznaczyć włączenie/wyłączenie trybu Crestron.

Extron

Naciśnij ◀▶, aby zaznaczyć włączenie/wyłączenie trybu Extron.

PJ Link

Naciśnij ◀▶, aby zaznaczyć włączenie/wyłączenie trybu PJ Link.

AMX Device Discovery

Naciśnij ◀▶, aby zaznaczyć włączenie/wyłączenie trybu AMX Device Discovery.

Telnet

Naciśnij ◀▶, aby zaznaczyć włączenie/wyłączenie trybu Telnet.

Elementy sterowania użytkownika

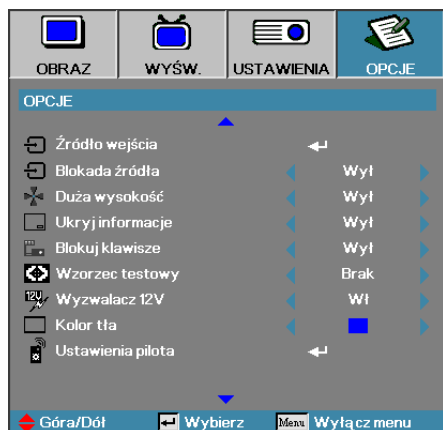

Opcje

Źródło wejścia

Wejść do podmenu Źródło wejścia. Wybierz źródła, które mają być szukane podczas włączania projektora. Więcej informacji znajdziesz na str. 47.

Blokada źródła

Blokuje bieżące źródło, jako jedyne dostępne, nawet jeśli kabel jest odłączony.

- ▶ Wł.—rozpoznawane jest jedynie bieżące źródło wejściowe.
- ▶ Wył.—rozpoznawane są wszystkie źródła wybrane w Opcje | Źródło wejścia.

Duża wysokość

Reguluje szybkość wentylatora w zależności od warunków zewnętrznych.

- ▶ Wł.—zwiększona prędkość wentylatora podczas pracy w wysokiej temperaturze, w dużej wilgotności i na dużej wysokości.
- ▶ Wył.—standardowa prędkość wentylatora podczas pracy w normalnych warunkach.

Ukryj informacje

Usuwa komunikaty informacyjne z ekranu wyświetlanego obrazu.

- ▶ Wł.—na ekranie podczas wykonywania różnych operacji nie pojawiają się informacje o statusie.
- ▶ Wył.—informacje o statusie pojawiają się na ekranie.

Elementy sterowania użytkownika

Blokuj klawisze

Blokuje przyciski na panelu projektora.

- ▶ **Wł.**—pojawia się ostrzegawcza informacja z prośbą o potwierdzenie blokady przycisków.



- ▶ **Wył.**—klawiatura w projektorze działa normalnie.

Wzorzec testowy

Wyświetlanie wzorca testowego. Dostępne są opcje Siatka (Biała, Zielona, Magenta), Biały i Brak.

Wyzwalacz 12 V

Naciśnij przyciski ◀▶, aby wybrać, czy funkcja Wyzwalacz 12V ma dawać sygnał wyjściowy, czy nie.

Kolor tła

Wybór koloru tła w wyświetlanym obrazie przy braku dostępności sygnału.

Ustawienia pilota

Wejście do menu ustawień pilota. Dalsze informacje znajdują się na stronie 48.



Przytrzymaj przez 10 sekund przycisk „ENTER” na panelu z przyciskami, aby go odblokować.

Elementy sterowania użytkownika

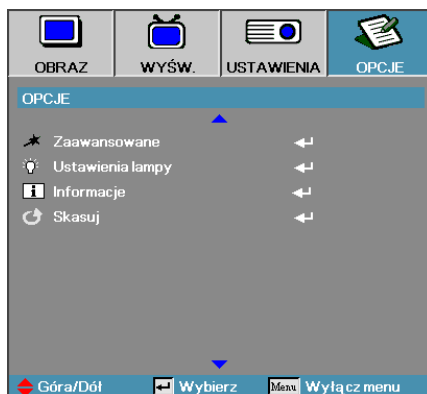

Zaawansowane

Przejdź do menu Zaawansowane. Więcej informacji znajdziesz na str. 49-50.

Ustawienia lampy

Wejdź do menu Ustawienia kolorów. Więcej informacji znajdziesz na str. 51-52.

Informacje

Wyświetlanie informacji projektora.

Skasuj

Resetowanie wszystkich opcji do wartości fabrycznych.

Elementy sterowania użytkownika

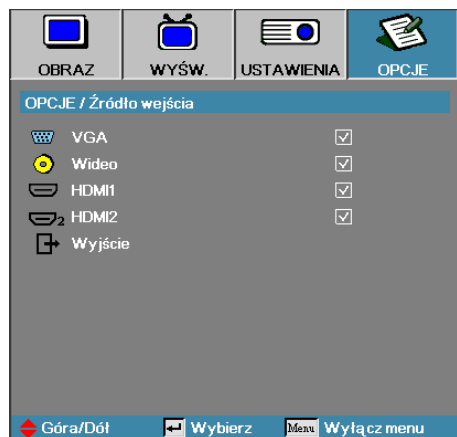

Opcje | Źródło wejścia



Jeśli nie zostało wybrane źródło, projektor nie wyświetli żadnego obrazu. Zawsze wybieraj choć jedno źródło.

Źródło wejścia

Użyj tej opcji, by włączać/wyłączać źródła wejścia. Naciśnij ▲ lub ▼ w celu wyboru źródła, a następnie naciśnij ◀ lub ▶ w celu włączenia/wyłączenia. Wciśnij "ENTER", by sfinalizować wybór. Projektor nie będzie wyszukiwał źródeł, które nie zostały zaznaczone.

Elementy sterowania użytkownika

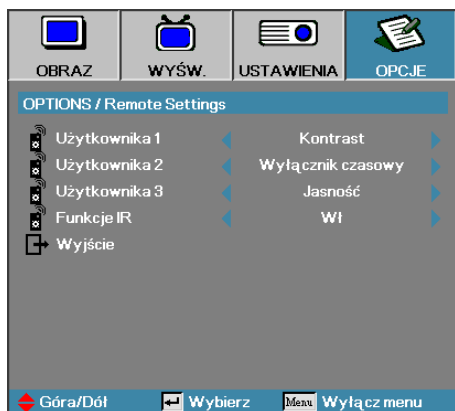

Opcje | Ustawienia pilota

Użytkownika1

Ustaw przycisk Użytkownika1 jako klawisz skrótów dla funkcji LAN, Jasność, Kontrast, Wyłącznik czasowy, Dopasowanie kolorów, Temp. koloru, Gamma, Blokada źródła, Projekcja, Ustawienia lampy, Powiększ, Wzorzec testowy, Zamrozić, HDMI1, HDMI2.

Użytkownika2

Ustaw przycisk Użytkownika2 jako klawisz skrótów dla funkcji LAN, Jasność, Kontrast, Wyłącznik czasowy, Dopasowanie kolorów, Temp. koloru, Gamma, Blokada źródła, Projekcja, Ustawienia lampy, Powiększ, Wzorzec testowy, Zamrozić, HDMI1, HDMI2.

Użytkownika3

Ustaw przycisk Użytkownika3 jako klawisz skrótów dla funkcji LAN, Jasność, Kontrast, Wyłącznik czasowy, Dopasowanie kolorów, Temp. koloru, Gamma, Blokada źródła, Projekcja, Ustawienia lampy, Powiększ, Wzorzec testowy, Zamrozić, HDMI1, HDMI2.

Funkcje IR

Włącza lub wyłącza funkcję IR projektora.

Elementy sterowania użytkownika



Opcje / Zaawansowane

Wyłącz przy zasilaniu

Włączanie i wyłączenie bezpośredniego uruchamiania.

- ▶ Wł.—po podłączeniu do źródła prądu projektor włącza się automatycznie.
- ▶ Wył.—projektor musi zostać włączony normalnie.

Włącz przy sygnale

Włączenie lub wyłączenie włącz przy sygnale.

- ▶ Wł.— zasilanie projektora włącza się automatycznie, po wykryciu aktywności sygnału.
- ▶ Wył.— wyłącz wyzwalacz włączania zasilania przy wykryciu aktywnego sygnału.



1. Dostępne jedynie, kiedy aktywny jest Standby Mode (Tryb gotowości)
2. Jeżeli projektor zostanie wyłączony przy występującym sygnale źródła (ostatnie źródło obrazów wyświetlanych na ekranie), nie zostanie on ponownie uruchomiony zanim:
 - a. nie zostanie wyłączone ostatnie źródło obrazu oraz ponownie wprowadzony dowolny sygnał wejściowy;
 - b. nie zostanie odłączone i ponownie włączone zasilanie projektora;
3. sygnał włączenia zignoruje ustawienie "blokada źródła".

Elementy sterowania użytkownika

Auto wyłączenie (min)

Ustawianie czasu automatycznego wyłączenia. Projektor wyłączy lampę, jeśli przez 30 min. nie będzie otrzymywał żadnego sygnału. 60 sekund przed wyłączeniem się projektora pojawi się następujące ostrzeżenie:

Projektor wyłączy się automatycznie 60 sek.

Wyłącznik czasowy (min)

Ustawianie wyłącznika czasowego. Projektor wyłączy się po upływie określonego czasu braku aktywności (bez względu na obecność sygnału). 60 sekund przed wyłączeniem się projektora pojawi się następujące ostrzeżenie:

Projektor wyłączy się automatycznie 60 sek.



Gdy tryb zasilania (Wstrzymanie) zostanie ustawiony na Eco, gniazda przejściowe VGA, Audio i RJ45 zostaną wyłączone. Sterowanie RS232 zapewnia ograniczoną funkcjonalność.

Tryb zasilania (Czuwanie)

- ▶ Eco.: Wybierz "Eco." w celu dalszego oszczędzania energii < 0,5W.
- ▶ Aktywne: Wybierz "Aktywne", aby powrócić do normalnego trybu wstrzymania, po czym włączony zostanie port wyjścia VGA.



Projektor zostanie całkowicie wyłączony po upływie 100 sekund.

Szybki restart

Po włączeniu funkcji szybki restart, projektor może wznowić działanie, po ponownym włączeniu projektora w ciągu 100 sekund wyłączenia.

OSD Time-Out

Ustawienie czasu wyświetlania OSD

Elementy sterowania użytkownika

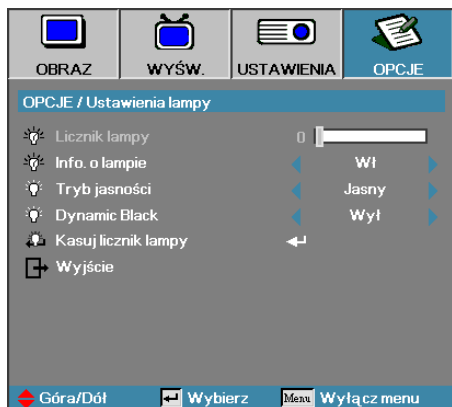

Opcje | Ustawienia lampy

Licznik lampy

Pokazuje liczbę godzin aktywności lampy. Funkcja ta służy wyłącznie do odczytywania.

Info. o lampie

Włączanie lub wyłączanie informacji o czasie, który pozostał do wymiany lampy.

- ▶ Wł—gdy do wymiany lampy pozostało mniej niż 30 godz., pojawia się ostrzeżenie.



- ▶ Wył.—nie pojawia się żadne ostrzeżenie.

Tryb jasności

Wybieranie trybu jasności lampy.

- ▶ Jasny—ustawienie domyślne.
- ▶ Eko.—niższa wartość ustawienia jasności w celu wydłużenia żywotności lampy.

Elementy sterowania użytkownika

DynamicBlack

Wybór trybu DynamicBlack.

Kasuj licznik lampy

Po wymianie lampy ustaw licznik tak, by pokazywał właściwy czas, który pozostał nowej lampie.

1. Wybierz Kasuj licznik lampy.

Pojawi się okno potwierdzenia.



Po włączeniu DynamicBlack, gdy Tryb jasności jest ustawiony na Jasny, zakres dynamiczny wynosi 100%~30%. Po ustawieniu trybu jasności na tryb Eko., zakres dynamiczny wynosi 80%~30%.

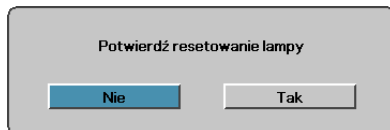

2. Wybierz Tak, by zresetować licznik lampy do zera.

Elementy sterowania użytkownika

LAN_RJ45



- Projektora podłączany jest do sieci LAN - należy używać normalny kabel Ethernet.
- Peer-to-peer (Komputer PC łączy się z projektorem bezpośrednio) – należy używać skrosowany kabel Ethernet.

Dla uproszczenia i ułatwienia działania, projektor Optoma udostępnia funkcje różnych opcji pracy sieciowej i zdalnego zarządzania.

Funkcja LAN/RJ45 projektora działająca przez sieć, taka jak zdalne zarządzanie: Ustawienia włączania/wyłączania zasilania, Jasność i Kontrast. Także, informacje o stanie projektora, takie jak: Źródło video, wyciszenie dźwięku, itd.

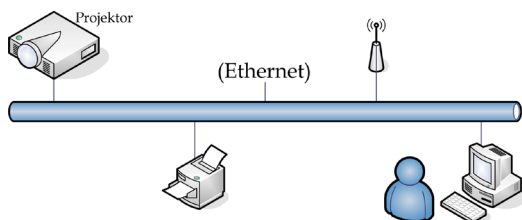

Funkcjonalności przewodowego terminala sieciowego

Projektor może być sterowany za pomocą komputera (laptop) lub innego urządzenia zewnętrznego za pośrednictwem gniazda LAN/RJ45 zgodnego z Crestron / Extron / AMX (Device Discovery) / PJLink.

- ▶ Crestron jest zarejestrowanym znakiem handlowym Crestron Electronics, Inc. z USA.
- ▶ Extron jest zarejestrowanym znakiem handlowym Extron Electronics, Inc. z USA.
- ▶ AMX jest zarejestrowanym znakiem handlowym AMX LLC z USA.
- ▶ PJLink złożyła zgłoszenie zastrzeżenia znaku handlowego i logo w Japonii, USA oraz innych krajach, za pośrednictwem JBMIA.

Obsługiwane urządzenia zewnętrzne

Projektor obsługiwany jest za pomocą specjalnych pojęć sterownika Crestron Electronics oraz związanego oprogramowania (ex, RoomView®).

<http://www.crestron.com/>

Projektor obsługuje referencyjne urządzenia Extron.

<http://www.extron.com/>

Projektor jest obsługiwany przez AMX (Device Discovery).

<http://www.amx.com/>

Elementy sterowania użytkownika

Projektor obsługuje wszystkie polecenia PJLink Class1 (Wersja 1.00).

<http://pjlink.jbmia.or.jp/english/>

Szczegółowe informacje o różnych typach urządzeń zewnętrznych, które mogą zostać podłączone do gniazda LAN/RJ45 oraz sterować projektorem jak również związane polecenie sterowania obsługujące każde z urządzeń zewnętrznych dostępne są bezpośrednio w serwisie obsługi.

LAN_RJ45

1. Podłącz kabel RJ45 do portów RJ45 projektora i komputera PC (Laptop).

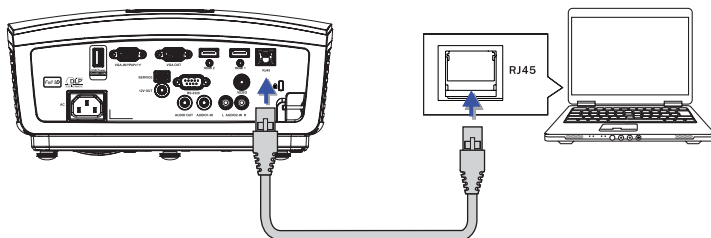

2. W komputerze PC (Laptop), wybierz Start -> Panel sterowania -> Połączenia sieciowe.

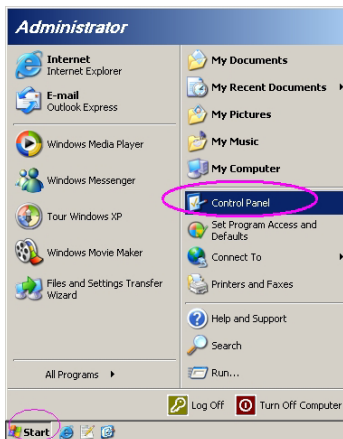

Elementy sterowania użytkownika

3. Kliknij prawym przyciskiem Połączenie z siecią lokalną i wybierz Właściwości.

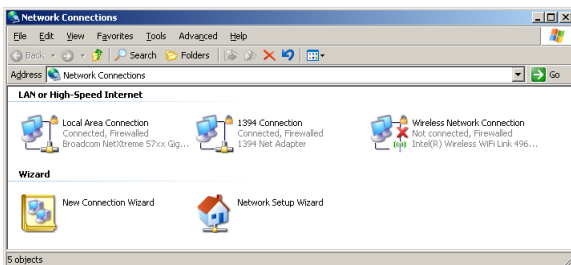

4. W oknie Właściwości, wybierz zakładkę Ogólne i wybierz TCP/IP (Internet Protocol [Protokół Internetowy]).

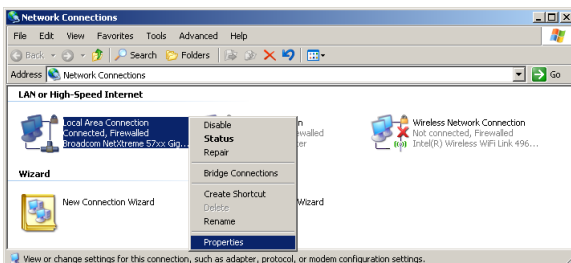

5. Kliknij Właściwości.

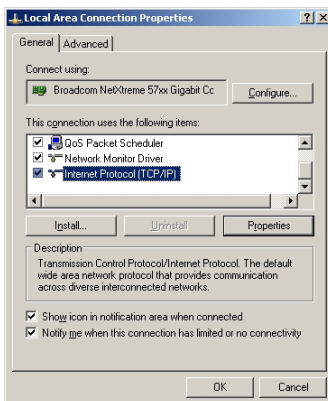

Elementy sterowania użytkownika

6. Wypełnij pola Adres IP i Maska podsieci, a następnie naciśnij OK.

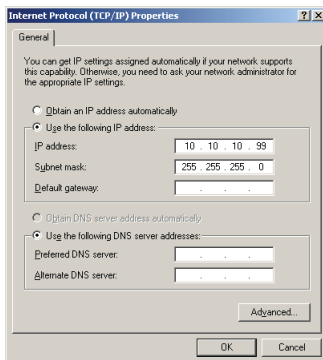

7. Naciśnij przycisk Menu na projektorze.

8. Wybierz OSD-> Ustawienia -> Sieć -> Ustawienia LAN.

9. Wprowadź następujące elementy:

- ▶ DHCP: Wyt.
- ▶ Adres IP: 10.10.10.10
- ▶ Maska podsieci: 255.255.255.0
- ▶ Brama: 0.0.0.0
- ▶ DNS: 0.0.0.0

10. Naciśnij "ENTER" / ►, aby potwierdzić ustawienia.

11. Otwórz przeglądarkę sieci web (ex, Microsoft Internet Explorer z Adobe Flash Player 9.0 lub nowsza wersja).

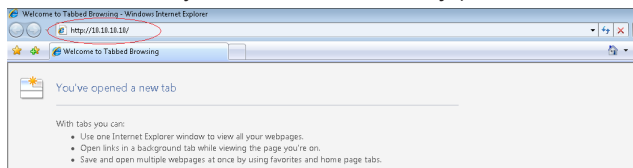

12. Na pasku Adres, wprowadź adres IP: 10.10.10.10.

Elementy sterowania użytkownika

13. Naciśnij "ENTER" / ►.

Projektor został ustawiony na zdalne zarządzanie. Funkcja LAN/RJ45 jest wyświetlana następująco.



Dodatkowe informacje znajdują się na stronie internetowej <http://www.crestron.com>



Admin - Information	
Information	
Alert Settings	
Crestron	
Model Name	
System	
System Status	Power On
Display Source	No Source
Lamp Hours	8
Image	Presentation
Error Status	No Error
LAN Status	
IP address	10.10.10.10
Subnet mask	255.255.255.0
Default gateway	0.0.0.0
DNS Server	0.0.0.0
MAC address	
Version	
LAN Version	
FW Version	

Created by Dognan@2013 by Optoma Corp.



Expansion Options

Crestron Control	Projector	User Password
IP Address	Projector Name <input type="text" value="PJ01"/>	<input type="checkbox"/> User Enabled
IP ID	Location <input type="text" value="RM01"/>	Password <input type="text"/>
Control Port	Assigned To <input type="text" value="SH"/>	Confirmed <input type="text"/>
<input type="button" value="Control Set"/>	<input type="button" value="Set"/>	<input type="button" value="User Set"/>
	Network Config <input type="checkbox"/> DHCP Enabled	
	IP Address <input type="text" value="10.10.10.10"/>	Admin Password
	Subnet Mask <input type="text" value="255.255.255.0"/>	<input type="checkbox"/> Adm Enabled
	Default Gateway <input type="text" value="0.0.0.0"/>	Password <input type="text"/>
	DNS Server <input type="text" value="0.0.0.0"/>	Confirmed <input type="text"/>
	<input type="button" value="Net Set"/>	<input type="button" value="Adm Set"/>
	<input type="button" value="Tools Exit"/>	

Elementy sterowania użytkownika

Kategoria	Element	Długość wprowadzanych wartości
Sterowanie Crestron	Adres IP	15
	ID IP	3
	Port	5
Projektor	Nazwa projektora	10
	Lokalizacja	10
	Przydzielony do	10
Konfiguracja sieci	DHCP (Włączone)	(Nie dotyczy)
	Adres IP	15
	Maska podsieci	15
	Domyślna brama	15
	Serwer DNS	15
Hasło użytkownika	Włączone	(Nie dotyczy)
	Nowe hasło	10
	Potwierdź	10
Hasło administratora	Włączone	(Nie dotyczy)
	Nowe hasło	10
	Potwierdź	10

Dalsze informacje można uzyskać pod adresem <http://www.crestron.com>.

Przygotowanie alarmów e-mail

1. Upewnij się, że użytkownik może uzyskać dostęp do strony głównej funkcji LAN RJ45 przez przeglądarkę sieci web (na przykład, Microsoft Internet Explorer v6.01/v8.0).
2. Na stronie głównej LAN/RJ45, kliknij Ustawienia alarmu.

The screenshot shows the Optima web interface. On the left, a navigation sidebar contains the following items: 'Admin > Information', 'Information', 'Alert Settings' (highlighted with a red circle), and 'Crestron'. The main content area is divided into several sections:

- Model Name**: A table with two columns, 'System' and 'Power On'.
- System**: A table with columns for 'System Status', 'Display Source', 'Lamp Hours', 'Image', and 'Error Status'. Values include 'No Source', '8', 'Presentation', and 'No Error'.
- LAN Status**: A table with columns for 'IP address', 'Subnet mask', 'Default gateway', 'DNS Server', and 'MAC address'. Values include '10.10.10.10', '255.255.255.0', '0.0.0.0', and '0.0.0.0'.
- Version**: A table with columns for 'LAN Version' and 'FW Version'.

At the bottom of the page, there is a small copyright notice: 'Copyright © 2013 by Optima Corp.'

Elementy sterowania użytkownika

3. Domyślnie okna wprowadzania Ustawienia alarmu są puste.

Admin > Alert Settings

Information

Alert Settings

SMTP setting

Server Address

Server Port 25

User Name

Password

Mail Server Apply

Email Setting

To

Cc

Subject Projector Warning Information

From

Mail Address Apply

Alert Condition

Fan Error

Lamp Error

High Temp Error

Apply (Send Test Mail)

Copyright © 2013 by Optima Corp.

4. W celu wyłączenia alarmu przez e-mail, wprowadź następujące elementy:

- ▶ Pole SMTP to serwer poczty do wysyłania poczty wychodzącej (protokół SMTP). To pole jest wymagane.
- ▶ Pole Do to adres odbiorcy poczty (na przykład, administrator projektora). To pole jest wymagane.
- ▶ Pole DW umożliwia wysłanie kopii alarmu pod określony adres e-mail. To pole jest opcjonalne (na przykład, asystent administratora projektora).
- ▶ Pole Od to adres e-mail nadawcy poczty (na przykład, administrator projektora). To pole jest wymagane.
- ▶ Wybierz warunki alarmu, zaznaczając wymagane okna.



Wypełnij pola według wymagań. Użytkownik może kliknąć polecenie Send Test Mail (Wyślij pocztę testową) w celu sprawdzenia, które ustawienie jest poprawne. Aby skutecznie wysłać wiadomość e-mail z alarmem należy wybrać warunki alarmu i wprowadzić prawidłowy adres e-mail.

Admin > Alert Settings

Information

Alert Settings

SMTP setting

Server Address mail.comp.com

Server Port 25

User Name Sender US

Password *****

Mail Server Apply

Email Setting

To rcv1@mail.comp.com

Cc rcv2@mail.comp.com

Subject Projector Warning Information

From send@mail.comp.com

Mail Address Apply

Alert Condition

Fan Error

Lamp Error

High Temp Error

Apply (Send Test Mail)

Copyright © 2013 by Optima Corp.

Elementy sterowania użytkownika

RS232 przez funkcję Telnet

Oprócz projektora podłączonego do interfejsu RS232 z komunikacją "Hyper-Terminal" przez dedykowane dla RS232 polecenia sterowania, dostępny jest alternatywny sposób sterowania przez RS232 tzw. "RS232 by TELNET" dla interfejsu LAN/RJ45.

Przewodnik szybkiego uruchomienia dla "RS232 by TELNET"

Sprawdź i uzyskaj adres IP w menu OSD projektora.

Upewnij się, że laptop/PC może uzyskać dostęp do strony sieciowej projektora.

Upewnij się, że ustawienia "Zapora Windows" zostały wyłączone w przypadku filtrowania z wykorzystaniem przez laptop/PC funkcji "TELNET".



1. Start => Wszystkie programy => Akcesoria => Wiersz polecenia.

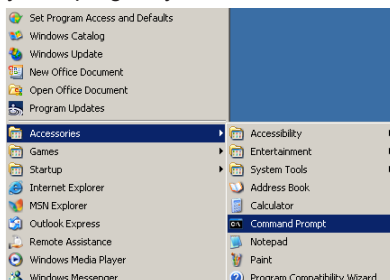

Elementy sterowania użytkownika

2. Wpisz polecenie w formacie jak niżej:
`telnet ttt.xxx.yyy.zzz 23` (wciśnięty przycisk "Enter")
(`ttt.xxx.yyy.zzz`: Adres IP projektora)
3. Jeżeli połączenie Telnet jest gotowe i użytkownik może wprowadzić polecenie RS232 po naciśnięciu przycisku "Enter" polecenie RS232 zostanie wykonane.

W jaki sposób włączyć TELNET w Windows VISTA/7

Do domyślnej instalacji Windows VISTA, funkcja "TELNET" nie jest włączona. Ale użytkownik końcowy może dokonać jej samodzielnie za pomocą opcji "Włącz lub wyłącz funkcje Windows".

1. Otwórz "Panel sterowania" w Windows VISTA.

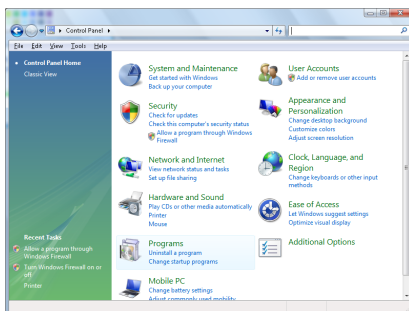

2. Otwórz polecenie "Programy".

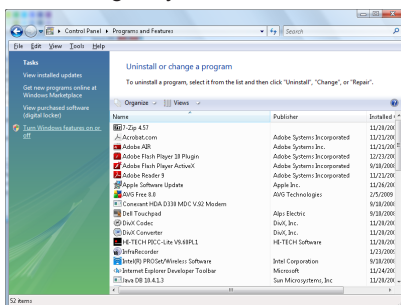

Elementy sterowania użytkownika

3. Wybierz opcję “Włącz lub wyłącz funkcje Windows”, w celu uruchomienia.

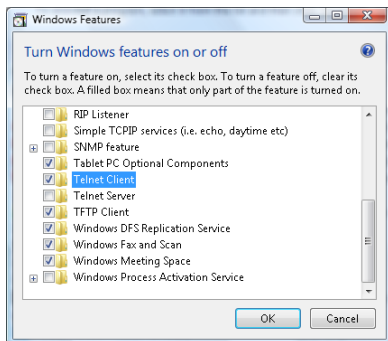

4. Zaznacz opcję “Telnet Client” (Klient Telnet), a następnie naciśnij przycisk “OK”.

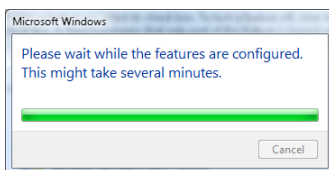

Specyfikacja dla “RS232 by TELNET”:

1. Telnet: TCP.
2. Port Telnet: 32 (w celu uzyskania dodatkowych informacji skontaktuj się z serwisem).
3. Narzędzie Telnet: Windows “TELNET.exe” (tryb konsoli).
4. Zwykle odłączenie dla sterowania RS232-by-Telnet: Zamknij narzędzie Windows Telnet bezpośrednio po tym, jak połączenie TELNET będzie gotowe.

Ograniczenie 1 dla sterowania Telnet: występuje poniżej 50 bitów na kolejne ładunki sieciowe aplikacji Telnet-Control.

Ograniczenie 2 dla sterowania Telnet: występuje mniej niż 26 bitów dla jednego pełnego polecenia RS232 dla Telnet-Control.

Ograniczenie 3 dla sterowania Telnet: Minimalne opóźnienie dla następnego polecenia RS232 musi być większe niż 200 (ms).

(* , w Windows XP wbudowane narzędzie “TELNET.exe”, naciśnięty przycisk “Enter” powoduje wpisanie kodu “Carriage-Return” (Powrót karetki) i “New-Line” (Nowa linia).)

Rozwiązywanie problemów

Jeśli wystąpią problemy z działaniem projektora należy sprawdzić następujące informacje. Jeśli problem utrzymuje się należy skontaktować się z lokalnym dostawcą lub z punktem serwisowym.

Obraz

? Brak obrazu na ekranie

- ▶ Sprawdź czy są prawidłowo i pewnie połączone wszystkie kable i połączenia zasilania, zgodnie z opisem w części "Instalacja".
- ▶ Upewnij się, że szpilki złącza nie są wygięte lub złamane.
- ▶ Sprawdź, czy lampa projektora została prawidłowo zainstalowana. Sprawdź część "Wymiana lampy".
- ▶ Upewnij się, że zdjęta została pokrywa obiektywu oraz, że został włączony projektor.

? Brak ostrości obrazu

- ▶ Sprawdź, czy zdjęta została pokrywa obiektywu.
- ▶ Wyreguluj ostrość pokrętkiem na obiektywie projektora.
- ▶ Upewnij się, że ekran projekcji znajduje się wymaganej odległości od projektora. Patrz, strona 16-17.

? Rozciągnięty obraz przy wyświetlaniu tytułu DVD w formacie 16:9

- ▶ Podczas wyświetlania anamorficznych dysków DVD lub 16:9 DVD, projektor pokaże najlepszy obraz w formacie 16: 9, po stronie projektora.
- ▶ Podczas odtwarzania tytułu DVD w formacie LBX, należy zmienić format na LBX w menu OSD projektora.
- ▶ Podczas odtwarzania tytułu DVD w formacie 4:3, należy zmienić format na 4:3 w menu OSD projektora.
- ▶ Jeśli obraz jest nadal rozciągnięty, będzie potrzebna także regulacja współczynnika proporcji poprzez następujące czynności:
- ▶ Należy ustawić format wyświetlania odtwarzacza DVD na współczynnik proporcji 16:9 (szeroki).

Dodatki

? Obraz za mały lub za duży

- ▶ Regulacja dźwigni powiększenia obiektywu.
 - ▶ Przesuń lub odsuń projektor od ekranu.
 - ▶ Naciśnij [Menu] w panelu projektora, przejdź do “Wyświetlanie-->Format”.
- Wypróbuj inne ustawienia.

? Nachylone boki obrazu:

- ▶ Jeśli to możliwe należy zmienić pozycję projektora, aby znajdował się na środku ekranu i poniżej ekranu i użyć funkcji PureShift do regulacji pozycji obrazu.
- ▶ W celu regulacji użyj funkcji “Wyświetlanie-->Trapez (pion)” z menu OSD.

? Odwrócony obraz

- ▶ Wybierz w menu OSD “System-->Projekcja” i wyreguluj kierunek projekcji.

Inne







? Projektor przestaje reagować na wszystkie elementy sterowania

- ▶ Jeśli to możliwe, wyłącz projektor, a następnie odłącz przewód zasilający i zaczekaj co najmniej 20 sekund przed ponownym podłączeniem zasilania.



? Przepaliła się lampa generując trzaskający dźwięk

- ▶ Po osiągnięciu przez lampę końca żywotności, może się ona przepalić generując wysoki, trzaskający dźwięk. W takim przypadku, projektor nie włączy się dopóki nie zostanie wymieniona lampa. Aby wymienić lampę należy wykonać procedury wymienione w części “Wymiana lampy” na stronie 67.

Wskaźnik stanu projektora LED

Komunikat	Dioda LED zasilania  (Zielony)	Dioda LED temperatury  (Czerwony)	Dioda LED lampy  (Czerwony)
Stan wstrzymania (Wejście przewodu zasilającego)	Wolne miganie 2 sek. wyłączenie 2 sek. włączenie	○	○
Włączenie zasilania (Rozgrzewanie)	Miganie 0,5 sek. wyłączenie 0,5 sek. włączenie	○	○
Włączenie zasilania i światło lampy		○	○
Wyłączenie zasilania (Chłodzenie)	Miganie 1 sek. wyłączenie 1 sek. włączenie < 10 sek. wyłączenie	○	○
Błąd (Awaria lampy)	Miganie 0,5 sek. wyłączenie 0,5 sek. włączenie	○	
Błąd (Awaria wentylatora)	Miganie 0,5 sek. wyłączenie 0,5 sek. włączenie	Miganie 0,5 sek. wyłączenie 0,5 sek. włączenie	○
Błąd (Nadmierna temperatura)	Miganie 0,5 sek. wyłączenie 0,5 sek. włączenie		○
Szybkie wznowienie (100 sek.)	Miganie 0,25 sek. wyłączenie 0,25 sek. włączenie	○	○



Stałe światło => 
Brak światła => 

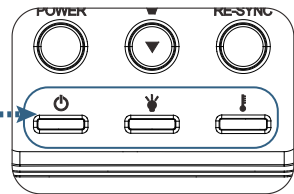
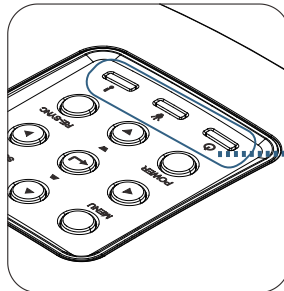

Dodatki

Stan LED

Komunikaty ekranowe

- ▶ Awaria wentylatora:
Projektor wyBczy si automatycznie.
- ▶ Nadmierna temperatura:
Projektor wyBczy si automatycznie.
- ▶ Wymiana lampy:
Zbliża się koniec szacunkowej użyteczności lampy.
Zalecana wymiana!



Zbliża się koniec żywotności lampy

Pilot zdalnego sterowania

Jeśli pilot zdalnego sterowania nie działa

- ▶ Sprawdź, czy kąt działania pilota zdalnego sterowania mieści się w zakresie $\pm 15^\circ$ w poziomie i w pionie w odniesieniu do odbiorników podczerwieni w projektorze.
- ▶ Upewnij się, że pomiędzy pilotem zdalnego sterowania a projektorem nie ma żadnych przeszkód. Przesuń się na odległość 7 m (23 stóp) od projektora.
- ▶ Upewnij się, że prawidłowo włożone są baterie.
- ▶ Baterie po ich wyczerpaniu należy wymienić.



Ostrzeżenie:

Należy używać wyłącznie oryginalnych lamp.

Wymiana lampy

Projektor automatycznie wykrywa stan żywotności lampy. Gdy żywotność lampy zbliża się do końca, wyświetlany jest komunikat ostrzegawczy.

 Zbliża się koniec żywotności lampy

Po zobaczeniu tego komunikatu należy skontaktować się z lokalnym dostawcą lub z punktem serwisowym w celu jak najszybszej wymiany lampy. Przed wymianą lampy należy upewnić się, że projektor chłodził się, przez co najmniej 30 minut.



Ostrzeżenie: Wnęka lampy jest gorąca! Przed wymianą lampy, zaczekaj 30 minut na ochłodzenie!



Ostrzeżenie: Aby zmniejszyć zagrożenie osobistych obrażeń, nie wolno upuścić modułu lampy lub dotykać do żarówki lampy. Żarówka może być uszkodzona i po upuszczeniu może spowodować obrażenia.

Dodatki

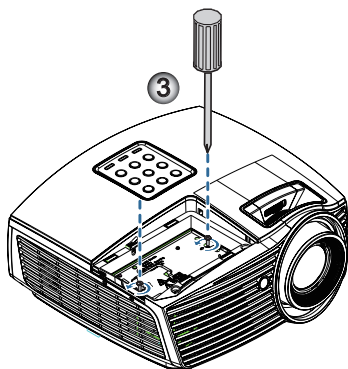
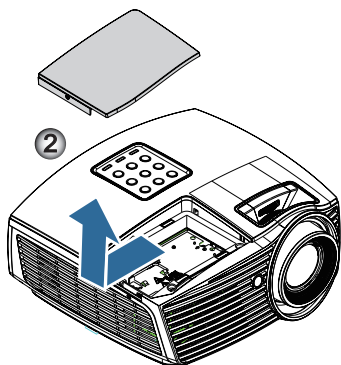
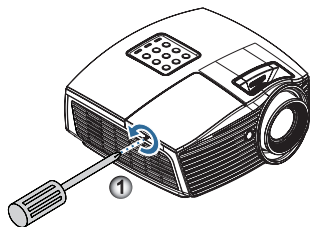

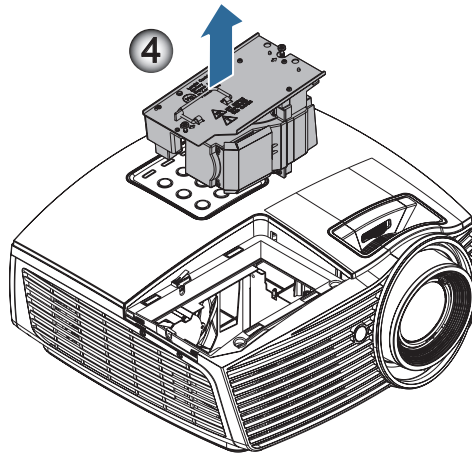

Procedura wymiany lampy:

1. Wyłącz zasilanie projektora naciskając przycisk asilanie.
2. Zaczekaj na ochłodzenie się projektora, przez co najmniej 30 minut.
3. Odłącz przewód zasilający.
4. Odkręć pojedynczą śrubę wnęki lampy. ❶
5. Zdejmij pokrywę wnęki lampy. ❷
6. Odkręć 2 śruby z modułu lampy. Podnieś w górę uchwyt modułu. ❸
7. Pociągnij mocno uchwyt modułu, aby wyjąć moduł lampy. ❹

W celu założenia modułu lampy, wykonaj wymienione czynności w kolejności odwrotnej. Podczas instalacji, dopasuj moduł lampy do złącza i sprawdź, czy jest ustawiony poziomo, aby uniknąć uszkodzenia.

8. Włącz projektor i po wymianie modułu lampy, wykonaj funkcję "Kasuj licznik lampy".

Kasowanie licznika lampy: (i) Naciśnij "Menu" -> (ii) Wybierz "OPCJE" -> (iii) Wybierz "Ustawienia lampy" -> (iv) Wybierz "Kasuj licznik lampy" -> (v) Wybierz "Tak".

Dodatki

Tryby zgodności

Zgodność video

NTSC	NTSC M/J, 3,58MHz, 4,43MHz
PAL	PAL B/D/G/H/I/M/N, 4,43MHz
SECAM	SECAM B/D/G/K/K1/L, 4,25/4,4 MHz
SDTV	480i/p, 576i/p
HDTV	720p(50/60Hz), 1080i(50/60Hz), 1080P(50/60Hz)

Opis szczegółów taktowania wideo

Sygnal	Rozdzielczość	Częstotliwość odświeżania (Hz)	Uwagi
TV(NTSC)	720 x 480	60	Dla kompozytowego wideo / S-Video
TV(PAL, SECAM)	720 x 576	50	
SDTV (480I)	720 x 480	60	Dla Component
SDTV (480P)	720 x 480	60	
SDTV (576I)	720 x 576	50	
SDTV (576P)	720 x 576	50	
HDTV (720p)	1280 x 720	50/60	
HDTV (1080I)	1920 x 1080	50/60	
HDTV (1080p)	1920 x 1080	24/50/60	

Zgodność komputera - normy VESA

Sygnal komputera (zgodny z analogowym RGB)

Sygnal	Rozdzielczość	Częstotliwość odświeżania (Hz)	Uwagi
VGA	640 X 480	60/67/72/85	Mac 60/72/85/
SVGA	800 X 600	56/60 (*2)/72/ 85/120 (*2)	Mac 60/72/85
XGA	1024 X768	48/50(*4)/ 60 (*2)/70/75/ 85/120 (*2)	Mac 60/70/75/85
HDTV (720P)	1280 x 720	50/60 (*2)/ 120 (*2)	Mac 60
WXGA	1280 x 768	60/75/85	Mac 60/75/85
	1280 x 800	48/50 (*4)/60	Mac 60
WXGA(*3)	1366 x 768	60	
WXGA+	1440 x 900	60	Mac 60
SXGA	1280 x 1024	60/75/85	Mac 60/75
SXGA+	1400 x 1050	60	
UXGA	1600 x 1200	60	
HDTV (1080p)	1920 x 1080	24/50/60	Mac 60
WUXGA	1920 x 1200 (*1)	60	Mac 60

(*1) 1920 x 1200 przy 60Hz, obsługuje tylko RB (zredukowane blaknięcie).

(*2) Taktowanie 3D dla projektora 3D Ready (STD) i True 3D. (Opcja)

(*3) Standardowe taktowanie Windows 8

(*4) Natywna rozdzielczość musi obsługiwać @50hz

Wejście sygnału dla HDMI/DVI-D

Sygnal	Rozdzielczość	Częstotliwość odświeżania (Hz)	Uwagi
VGA	640 x 480	60	Mac 60/72/85
SVGA	800 x 600	60(*2)/72/ 85/120(*2)	Mac 60/72/85
XGA	1024 x 768	48/50/ 60(*2)/70/75/ 85/120(*2)	Mac 60/70/75/85
SDTV (480i)	720 x 480	60	
SDTV (480p)	720 x 480	60	
SDTV (576i)	720 x 576	50	
SDTV (576p)	720 x 576	50	
WSVGA (1024 x 600)	1024 x 600	60	
HDTV (720p)	1280 x 720	50/60(*2)/ 120(*2)	Mac 60
WXGA	1280 x 768	60/75/85	Mac 75
	1280 x 800	48/60(*2)/ 50	Mac 60
WXGA	1366 x 768	60	
WXGA+	1440 x 900	60	Mac 60
SXGA	1280 x 1024	60/75/85	Mac 60/75
SXGA+	1400 x 1050	60	
UXGA	1600 x 1200	60	
HDTV (1080i)	1920 x 1080	50/60	
HDTV (1080p)	1920 x 1080	24/30/50/60/120	Mac 60
WUXGA	1920 x 1200 (*1)	50/60	Mac 60

(*1) 1920 x 1200 przy 60Hz, obsługuje tylko RB (zredukowane blaknięcie).

(*2) Taktowanie 3D dla projektora 3D Ready (STD) i True 3D.
(Opcja)

Tabela zgodności wideo True 3D

Rozdzielczość wartości wejściowych	Timer wejścia		
HDMI 1.4a 3D Input	1280 x 720p @50Hz	Góra i Dół	
	1280 x 720p @60Hz	Góra i Dół	
	1280 x 720p @50Hz	Pakowanie ramek	
	1280 x 720p @60Hz	Pakowanie ramek	
	1920 x 1080i @50Hz	Obok siebie (Połówiczne)	
	1920 x 1080i @60Hz	Obok siebie (Połówiczne)	
	1920 x 1080p @24Hz	Góra i Dół	
	1920 x 1080p @24Hz	Pakowanie ramek	
HDMI 1.3	1920 x 1080i @50Hz	Obok siebie (Połówiczne)	Włączony tryb SBS
	1920 x 1080i @60Hz		
	1280 x 720p @50Hz		
	1280 x 720p @60Hz		
	1920 x 1080i @50Hz	Góra i Dół	Włączony tryb TAB
	1920 x 1080i @60Hz		
	1280 x 720p @50Hz		
	1280 x 720p @60Hz		
480i	HQFS	Format 3D to Sekwencyjne klatkowanie	

- ▶ Jeśli sygnał wejściowy 3D to 1080p przy 24 Hz, funkcja DMD powinna odtwarzać integralną wielokrotność trybu 3D.
- ▶ Sygnały 1080i przy 25 Hz i 720p przy 50 Hz będą działać w częstotliwości 100 Hz; inne taktowanie 3D zostanie uruchomione z częstotliwością 120 Hz.

Komendy RS232 i lista funkcji protokołów

Przydział pinów RS232 (strona projektora)

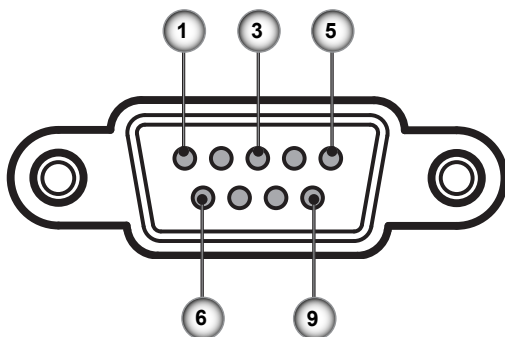

Nr pinu	Nazwa	I/O (We/wy) (od strony projektora)
1	NC	—
2	RXD	WE
3	TXD	WYJ
4	NC	—
5	NC	—
6	NC	—
7	RS232	RTS
8	RS232	CTS
9	NC	—

Lista funkcji protokołu RS232

232 ASCII Code	HEX Code	Function	Description
~XX00 1	7E 30 30 30 30 20 31 0D	Power ON	
~XX00 0	7E 30 30 30 30 20 30 0D	Power OFF	(0/2 for backward compatible)
~XX00 1 ~nnnn	7E 30 30 30 30 20 31 20 a 0D	Power ON with Password	~nnnn = ~0000 (a=7E 30 30 30 30 30) ~99999 (a=7E 39 39 39 39 39)
~XX01 1	7E 30 30 30 31 20 31 0D	Resync	
~XX02 1	7E 30 30 30 32 20 31 0D	AV Mute	On
~XX02 0	7E 30 30 30 32 20 30 0D		Off (0/2 for backward compatible)
~XX03 1	7E 30 30 30 33 20 31 0D	Mute	On
~XX03 0	7E 30 30 30 33 20 30 0D		Off (0/2 for backward compatible)
~XX04 1	7E 30 30 30 34 20 31 0D	Freeze	
~XX04 0	7E 30 30 30 34 20 30 0D	Unfreeze	(0/2 for backward compatible)
~XX05 1	7E 30 30 30 35 20 31 0D	Zoom Plus	
~XX06 1	7E 30 30 30 36 20 31 0D	Zoom Minus	
~XX12 1	7E 30 30 31 32 20 31 0D	Direct Source Commands	HDMI
~XX12 5	7E 30 30 31 32 20 35 0D		VGA1
~XX12 6	7E 30 30 31 32 20 36 0D		VGA 2
~XX12 9	7E 30 30 31 32 20 39 0D		S-Video
~XX12 10	7E 30 30 31 32 20 31 30 0D		Video
~XX12 20	7E 30 30 31 32 20 32 30 0D		DisplayPort
~XX20 1	7E 30 30 32 30 20 31 0D	Display Mode	Presentation
~XX20 2	7E 30 30 32 30 20 32 0D		Bright
~XX20 3	7E 30 30 32 30 20 33 0D		Movie
~XX20 4	7E 30 30 32 30 20 34 0D		sRGB
~XX20 5	7E 30 30 32 30 20 35 0D		User
~XX20 7	7E 30 30 32 30 20 37 0D		Blackboard
~XX20 13	7E 30 30 32 30 21 33 0D		DICOM SIM.
~XX20 9	7E 30 30 32 30 20 39 0D		3D
~XX21 n	7E 30 30 32 31 20 a 0D	Brightness	n = -50 (a=2D 35 30) ~ 50 (a=35 30)
~XX22 n	7E 30 30 32 32 20 a 0D	Contrast	n = -50 (a=2D 35 30) ~ 50 (a=35 30)
~XX23 n	7E 30 30 32 33 20 a 0D	Sharpness	n = 1 (a=30 31) ~ 15 (a=31 35)
~XX327 n	7E 58 58 33 32 37 20 a 0D	Color Matching	Red Hue n = -50 (a=2D 35 30) ~ 50 (a=35 30)
~XX328 n	7E 58 58 33 32 38 20 a 0D		Green Hue n = -50 (a=2D 35 30) ~ 50 (a=35 30)
~XX329 n	7E 58 58 33 32 39 20 a 0D		Blue Hue n = -50 (a=2D 35 30) ~ 50 (a=35 30)
~XX330 n	7E 58 58 33 33 20 a 0D		Cyan Hue n = -50 (a=2D 35 30) ~ 50 (a=35 30)
~XX331 n	7E 58 58 33 33 21 0D		Yellow Hue n = -50 (a=2D 35 30) ~ 50 (a=35 30)
~XX332 n	7E 58 58 33 33 22 0D		Magenta Hue n = -50 (a=2D 35 30) ~ 50 (a=35 30)
~XX333 n	7E 58 58 33 33 23 0D		Red Saturation n = -50 (a=2D 35 30) ~ 50 (a=35 30)
~XX334 n	7E 58 58 33 33 24 0D		Green Saturation n = -50 (a=2D 35 30) ~ 50 (a=35 30)
~XX335 n	7E 58 58 33 33 25 0D		Blue Saturation n = -50 (a=2D 35 30) ~ 50 (a=35 30)
~XX336 n	7E 58 58 33 33 26 0D		Cyan Saturation n = -50 (a=2D 35 30) ~ 50 (a=35 30)
~XX337 n	7E 58 58 33 33 27 0D		Yellow Saturation n = -50 (a=2D 35 30) ~ 50 (a=35 30)
~XX338 n	7E 58 58 33 33 28 0D		Magenta Saturation n = -50 (a=2D 35 30) ~ 50 (a=35 30)
~XX339 n	7E 58 58 33 33 29 0D		Red Gain n = -50 (a=2D 35 30) ~ 50 (a=35 30)
~XX340 n	7E 58 58 33 33 30 0D		Green Gain n = -50 (a=2D 35 30) ~ 50 (a=35 30)
~XX341 n	7E 58 58 33 33 31 0D		Blue Gain n = -50 (a=2D 35 30) ~ 50 (a=35 30)
~XX342 n	7E 58 58 33 33 32 0D		Cyan Gain n = -50 (a=2D 35 30) ~ 50 (a=35 30)
~XX343 n	7E 58 58 33 33 33 0D		Yellow Gain n = -50 (a=2D 35 30) ~ 50 (a=35 30)
~XX344 n	7E 58 58 33 33 34 0D		Magenta Gain n = -50 (a=2D 35 30) ~ 50 (a=35 30)
~XX345 n	7E 58 58 33 33 35 0D		White/R n = -50 (a=2D 35 30) ~ 50 (a=35 30)
~XX346 n	7E 58 58 33 33 36 0D		White/G n = -50 (a=2D 35 30) ~ 50 (a=35 30)
~XX347 n	7E 58 58 33 33 37 0D		White/B n = -50 (a=2D 35 30) ~ 50 (a=35 30)
~XX34 n	7E 30 30 33 34 20 a 0D	BrilliantColorTM	n = 1 (a=30 31) ~ 10 (a=31 30)
~XX35 1	7E 30 30 33 35 20 31 0D	Gamma	Film
~XX35 2	7E 30 30 33 35 20 32 0D		Video
~XX35 3	7E 30 30 33 35 20 33 0D		Graphics
~XX35 4	7E 30 30 33 35 20 34 0D		Standard
~XX36 4	7E 30 30 33 36 20 34 0D	Color Temp.	Warm (D55)
~XX36 1	7E 30 30 33 36 20 31 0D		Standard (D65)
~XX36 2	7E 30 30 33 36 20 32 0D		Cool (D75)
~XX36 3	7E 30 30 33 36 20 33 0D		Cold (D83)
~XX37 1	7E 30 30 33 37 20 31 0D	Color Space	RGB (0-255)
~XX37 2	7E 30 30 33 37 20 32 0D		YUV
~XX37 3	7E 30 30 33 37 20 33 0D		RGB(16 - 235)
~XX37 4	7E 30 30 33 37 20 34 0D		
~XX73 n	7E 30 30 37 33 20 a 0D	Signal	Frequency Automatic n = -5 (a=2D 35) ~ 5 (a=35) By signal
~XX91 1	7E 30 30 39 31 20 31 0D		On
~XX91 0	7E 30 30 39 31 20 30 0D		Off
~XX74 n	7E 30 30 37 34 20 a 0D		Phase n = 0 (a=30) ~ 31 (a=33 31) By signal
~XX75 n	7E 30 30 37 35 20 a 0D		H. Position n = -5 (a=2D 35) ~ 5 (a=35) By timing
~XX76 n	7E 30 30 37 36 20 a 0D		V. Position n = -5 (a=2D 35) ~ 5 (a=35) By timing
~XX45 n	7E 30 30 34 34 20 a 0D	Color (Saturation)	n = -50 (a=2D 35 30) ~ 50 (a=35 30)
~XX44 n	7E 30 30 34 35 20 a 0D	Tint	n = -50 (a=2D 35 30) ~ 50 (a=35 30)
~XX60 1	7E 30 30 36 30 20 31 0D	Format	4:3

Dodatki

~XX60 2	7E 30 30 36 30 20 32 0D		16:9
~XX60 3	7E 30 30 36 30 20 33 0D		16:10(WXGA)
~XX60 5	7E 30 30 36 30 20 35 0D		LBX
~XX60 6	7E 30 30 36 30 20 36 0D		Native
~XX60 7	7E 30 30 36 30 20 37 0D		Auto
~XX61 n	7E 30 30 36 31 20 a 0D	Edge mask	n = 0 (a=30) ~ 10 (a=31 30)
~XX62 n	7E 30 30 36 32 20 a 0D	Zoom	n = -5 (a=2D 35) ~ 25 (a=32 35)
~XX63 n	7E 30 30 36 33 20 a 0D	H Image Shift	n = -100 (a=2D 31 30 30) ~ 100 (a=31 30 30)
~XX64 n	7E 30 30 36 34 20 a 0D	V Image Shift	n = -100 (a=2D 31 30 30) ~ 100 (a=31 30 30)
~XX66 n	7E 30 30 36 36 20 a 0D	V Keystone	n = -40 (a=2D 34 30) ~ 40 (a=34 30)
~XX230 1	7E 30 30 32 33 30 20 31 0D	3D Mode	DLP-Link
~XX230 3	7E 30 30 32 33 30 20 31 0D	3D Mode	IR
~XX400 0	7E 30 30 34 30 30 20 30 0D	3D --2D	3D
~XX400 1	7E 30 30 34 30 30 20 31 0D		L
~XX400 2	7E 30 30 34 30 30 20 32 0D		R
~XX405 0	7E 30 30 34 30 35 20 30 0D	3D Format	Auto
~XX405 1	7E 30 30 34 30 35 20 31 0D		SBS
~XX405 2	7E 30 30 34 30 35 20 32 0D		Top and Bottom
~XX405 3	7E 30 30 34 30 35 20 33 0D		Frame sequential
~XX231 0	7E 30 30 32 33 31 20 30 0D	3D Sync Invert	On
~XX231 1	7E 30 30 32 33 31 20 31 0D	3D Sync Invert	Off
~XX70 1	7E 30 30 37 30 20 31 0D	Language	English
~XX70 2	7E 30 30 37 30 20 32 0D		German
~XX70 3	7E 30 30 37 30 20 33 0D		French
~XX70 4	7E 30 30 37 30 20 34 0D		Italian
~XX70 5	7E 30 30 37 30 20 35 0D		Spanish
~XX70 6	7E 30 30 37 30 20 36 0D		Portuguese
~XX70 7	7E 30 30 37 30 20 37 0D		Polish
~XX70 8	7E 30 30 37 30 20 38 0D		Dutch
~XX70 9	7E 30 30 37 30 20 39 0D		Swedish
~XX70 10	7E 30 30 37 30 20 31 30 0D		Norwegian/Danish
~XX70 11	7E 30 30 37 30 20 31 31 0D		Finnish
~XX70 12	7E 30 30 37 30 20 31 32 0D		Greek
~XX70 13	7E 30 30 37 30 20 31 33 0D		Traditional Chinese
~XX70 14	7E 30 30 37 30 20 31 34 0D		Simplified Chinese
~XX70 15	7E 30 30 37 30 20 31 35 0D		Japanese
~XX70 16	7E 30 30 37 30 20 31 36 0D		Korean
~XX70 17	7E 30 30 37 30 20 31 37 0D		Russian
~XX70 18	7E 30 30 37 30 20 31 38 0D		Hungarian
~XX70 19	7E 30 30 37 30 20 31 39 0D		Czechoslovak
~XX70 20	7E 30 30 37 30 20 32 30 0D		Arabic
~XX70 21	7E 30 30 37 30 20 32 31 0D		Thai
~XX70 22	7E 30 30 37 30 20 32 32 0D		Turkish
~XX70 23	7E 30 30 37 30 20 32 33 0D		Farsi
~XX70 25	7E 30 30 37 30 20 32 35 0D		Vietnamese
~XX70 26	7E 30 30 37 30 20 32 36 0D		Indonesian
~XX70 27	7E 30 30 37 30 20 32 37 0D		Romanian
~XX71 1	7E 30 30 37 31 20 31 0D	Projection	Front-Desktop
~XX71 2	7E 30 30 37 31 20 32 0D		Rear-Desktop
~XX71 3	7E 30 30 37 31 20 33 0D		Front-Ceiling
~XX71 4	7E 30 30 37 31 20 34 0D		Rear-Ceiling
~XX72 1	7E 30 30 37 32 20 31 0D	Menu Location	Top Left
~XX72 2	7E 30 30 37 32 20 32 0D		Top Right
~XX72 3	7E 30 30 37 32 20 33 0D		Centre
~XX72 4	7E 30 30 37 32 20 34 0D		Bottom Left
~XX72 5	7E 30 30 37 32 20 35 0D		Bottom Right
(WXGA)			
~XX90 1	7E 30 30 39 31 20 31 0D	Screen Type	16:10
~XX90 0	7E 30 30 39 31 20 30 0D		16:9
~XX77 n	7E 30 30 37 37 20 aabcc 0D	Security	Security Timer Month/Day/Hour n = mm/dd/hh mm= 00 (aa=30 30) ~ 12 (aa=31 32) dd = 00 (bb=30 30) ~ 30 (bb=33 34) hh= 00 (cc=30 30) ~ 24 (cc=32 34)
~XX78 1	7E 30 30 37 38 20 31 0D		Enable
~XX78 0 ~nnnn	7E 30 30 37 38 20 32 20 a 0D	Security Settings	Disable(O/D for backward compatible) ~nnnn = ~00000 (a=7E 30 30 30 30 30 30) ~99999 (a=7E 39 39 39 39 39)
~XX79 n	7E 30 30 37 39 20 a 0D	Projector ID	n = 00 (a=30 30) ~ 99 (a=39 39)
~XX80 1	7E 30 30 38 30 20 31 0D	Mute	On
~XX80 0	7E 30 30 38 30 20 30 0D		Off (O/D for backward compatible)
~XX310 0	7E 30 33 31 30 20 30 0D	Internal Speaker	Off
~XX310 1	7E 30 33 31 30 20 31 0D		On
~XX81 n	7E 30 30 38 31 20 a 0D	Volume(Audio)	n = 0 (a=30 30) ~ 10 (a=31 30)
~XX89 0	7E 30 30 38 39 20 30 0D	Audio Input	Default
~XX89 1	7E 30 30 38 39 20 31 0D		Audio1
~XX89 3	7E 30 30 38 39 20 33 0D		Audio2
~XX82 1	7E 30 30 38 32 20 31 0D	Logo	Default

~XX82 2	7E 30 30 38 32 20 32 0D		User	
~XX82 3	7E 30 30 38 32 20 33 0D		Neutral	
~XX83 1	7E 30 30 38 33 20 31 0D	Logo Capture		
~XX88 0	7E 30 30 38 38 20 30 0D	Closed Captioning	Off	
~XX88 1	7E 30 30 38 38 20 31 0D		cc1	
~XX88 2	7E 30 30 38 38 20 32 0D		cc2	
~XX454 0	7E 30 30 34 35 34 20 30 0D	Crestron	Off	
~XX454 1	7E 30 30 34 35 34 20 31 0D		On	
~XX455 0	7E 30 30 34 35 35 20 30 0D	Extron	Off	
~XX455 1	7E 30 30 34 35 35 20 31 0D		On	
~XX456 0	7E 30 30 34 35 36 20 30 0D	PJLink	Off	
~XX456 1	7E 30 30 34 35 36 20 31 0D		On	
~XX457 0	7E 30 30 34 35 37 20 30 0D	AMX Device Discovery	Off	
~XX457 1	7E 30 30 34 35 37 20 31 0D		On	
~XX458 0	7E 30 30 34 35 38 20 30 0D	Telnet	Off	
~XX458 1	7E 30 30 34 35 38 20 31 0D		On	
~XX100 1	7E 30 30 31 30 30 20 31 0D	Source Lock	On	
~XX100 0	7E 30 30 31 30 30 20 30 0D		Off (0/2 for backward compatible)	
~XX101 1	7E 30 30 31 30 31 20 31 0D	High Altitude	On	
~XX101 0	7E 30 30 31 30 31 20 30 0D		Off (0/2 for backward compatible)	
~XX102 1	7E 30 30 31 30 32 20 31 0D	Information Hide	On	
~XX102 0	7E 30 30 31 30 32 20 30 0D		Off (0/2 for backward compatible)	
~XX103 1	7E 30 30 31 30 33 20 31 0D	Keypad Lock	On	
~XX103 0	7E 30 30 31 30 33 20 30 0D		Off (0/2 for backward compatible)	
~XX195 0	7E 30 30 31 39 35 20 30 0D	Test Pattern	None	
~XX195 1	7E 30 30 31 39 35 20 31 0D		Grid	
~XX195 2	7E 30 30 31 39 35 20 32 0D		White Pattern	
~XX192 0	7E 30 30 31 39 32 20 30 0D	12V Trigger	Off	
~XX192 1	7E 30 30 31 39 32 20 31 0D		On	
~XX192 3	7E 30 30 31 39 32 20 33 0D		Auto 3D	
~XX11 0	7E 30 30 31 31 20 30 0D	IR Function	Off	
~XX11 1	7E 30 30 31 31 20 31 0D		On	
~XX104 1	7E 30 30 31 30 34 20 31 0D	Background Color	Blue	
~XX104 2	7E 30 30 31 30 34 20 32 0D		Black	
~XX104 3	7E 30 30 31 30 34 20 33 0D		Red	
~XX104 4	7E 30 30 31 30 34 20 34 0D		Green	
~XX104 5	7E 30 30 31 30 34 20 35 0D		White	
~XX105	7E 30 30 31 30 35 20 31 0D	Advanced	Direct Power On	On
~XX105 0	7E 30 30 31 30 35 20 30 0D		Signal Power On	Off (0/2 for backward compatible)
~XX113 0	7E 30 30 31 31 33 20 30 0D			Off
~XX113 1	7E 30 30 31 31 33 20 31 0D			On
~XX106 n	7E 30 30 31 30 36 20 a 0D		Auto Power Off (min)	n = 0 (a=30) ~ 180 (a=31 38 30) (5 minutes for each step).
~XX107 n	7E 30 30 31 30 37 20 a 0D		Sleep Timer (min)	n = 0 (a=30) ~ 990 (a=39 39 30) (30 minutes for each step).
~XX115 1	7E 30 30 31 31 35 20 31 0D		Quick Resume	On
~XX115 0	7E 30 30 31 31 35 20 30 0D			Off (0/2 for backward compatible)
~XX114 1	7E 30 30 31 31 34 20 31 0D		Power Mode(Standby)	Eco.(≤0.5W)
~XX114 0	7E 30 30 31 31 34 20 30 0D			Active (0/2 for backward compatible)
~XX109 1	7E 30 30 31 30 39 20 31 0D		Lamp Reminder	On
~XX109 0	7E 30 30 31 30 39 20 30 0D			Off (0/2 for backward compatible)
~XX110 1	7E 30 30 31 31 30 20 31 0D		Brightness Mode	Bright
~XX110 2	7E 30 30 31 31 30 20 32 0D			Eco.
~XX191 0	7E 30 30 31 39 31 20 30 0D		DynamicBlack	Off
~XX191 1	7E 30 30 31 39 31 20 31 0D			On
~XX111 1	7E 30 30 31 31 31 20 31 0D		Lamp Reset	Yes
~XX111 0	7E 30 30 31 31 31 20 30 0D			No (0/2 for backward compatible)
~XX112 1	7E 30 30 31 31 32 20 31 0D	Reset		Yes
~XX210 n	7E 30 30 32 30 30 20 n 0D	Display message on the OSD		n: 1-30 characters

Dodatki

SEND to emulate Remote

~XX140 10	7E 30 30 31 34 30 20 31 30 0D	Up
~XX140 11	7E 30 30 31 34 30 20 31 31 0D	Left
~XX140 12	7E 30 30 31 34 30 20 31 32 0D	Enter (for projection MENU)
~XX140 13	7E 30 30 31 34 30 20 31 33 0D	Right
~XX140 14	7E 30 30 31 34 30 20 31 34 0D	Down
~XX140 15	7E 30 30 31 34 30 20 31 35 0D	Keystone +
~XX140 16	7E 30 30 31 34 30 20 31 36 0D	Keystone -
~XX140 17	7E 30 30 31 34 30 20 31 37 0D	Volume -
~XX140 18	7E 30 30 31 34 30 20 31 38 0D	Volume +
~XX140 19	7E 30 30 31 34 30 20 31 39 0D	Brightness
~XX140 20	7E 30 30 31 34 30 20 32 30 0D	Menu
~XX140 21	7E 30 30 31 34 30 20 32 31 0D	Zoom
~XX140 28	7E 30 30 31 34 30 20 32 38 0D	Contrast
~XX140 47	7E 30 30 31 34 30 20 34 37 0D	Source

SEND from projector automatically

232 ASCII Code	HEX Code	Function	Projector Return	Description
when Standby/Warming/Cooling/Out of Range/Lamp fail/Fan Lock/Over Temperature/Lamp Hours Running Out/Cover Open				
			INFO n	n : 0/1/2/3/4/6/7/8/ = Standby/Warming/Cooling/Out of Range /Lamp fail/Fan Lock/Over Temperature/ Lamp Hours Running Out/Cover Open

READ from projector

232 ASCII Code	HEX Code	Function	Projector Return	Description
~XX121 1	7E 30 30 31 32 31 20 31 0D	Input Source Commands	OKn	n: 0/2/3/4/5/7/15 = None/VGA1/VGA2/Video/S-Video/HDMI/DisplayPort
~XX122 1	7E 30 30 31 32 32 20 31 0D	Software Version	OKdddd	dddd: FW version
~XX123 1	7E 30 30 31 32 33 20 31 0D	Display Mode	OKn	n : 0/1/2/3/4/5/6/7/8/ None/Presentation/Bright/Movie/sRGB/ User/Blackboard/DICOM SIM/3D n : 0/1 = Off/On
~XX124 1	7E 30 30 31 32 34 20 31 0D	Power State	OKn	n : 1/2/3/5/6/7 = 4:3/16:9/16:10/LBx/Native/AUTO
~XX125 1	7E 30 30 31 32 35 20 31 0D	Brightness	OKn	"16:9 or 16:10 depend on Screen Type setting
~XX126 1	7E 30 30 31 32 36 20 31 0D	Contrast	OKn	n : 3/0/1/2 = Warm/Standard/Cool/Cold
~XX127 1	7E 30 30 31 32 37 20 31 0D	Format	OKn	n : 0/1/2/3 = Front-Desktop/ Rear-esktop/ Front-Ceiling/ Rear-Ceiling
~XX128 1	7E 30 30 31 32 38 20 31 0D	Color Temperature	OKn	a : 0/1 = Off/On
~XX129 1	7E 30 30 31 32 39 20 31 0D	Projection Mode	OKn	bbbb: LampHour
~XX150 1	7E 30 30 31 35 30 20 31 0D	Information	OKabbbbccddd	cc: source 00/02/03/04/05/07/08/15 = None/VGA1/VGA2/Video/S-Video/HDMI /DisplayPort dddd: FW version e : Display mode 0/1/2/3/4/5/7/12/9 = None/Presentation/Bright/Movie/sRGB/ User/Blackboard/ DICOM SIM /3D n:3/4=WXGA/1080p
~XX151 1	7E 30 30 31 35 31 20 31 0D	Model name	OKn	bbbb: LampHour
~XX108 1	7E 30 30 31 30 38 20 31 0D	Lamp Hours	OKbbbb	bbbbbb: (5 digits) Total Lamp Hours
~XX108 2	7E 30 30 31 30 38 20 31 0D	Cumulative Lamp Hours	OKbbbbbb	n=0/1 Disconnected/Connected
~XX87 1	7E 30 30 38 37 20 31 0D	Network Status	OKn	a=0000-9999
~XX87 3	7E 30 30 38 37 20 33 0D	IP Address	Okaaa_bbb_ccc_ddd	a=000-999
~XX351 0	7E 30 30 33 35 31 20 30 0D	Fan1 speed(blower)	Oka	a=serial number string
~XX352 1	7E 30 30 33 35 32 20 31 0D	System temperature	Oka	a: 0/1/2 = off/cc1/cc2
~XX353 1	7E 30 30 33 35 33 20 31 0D	Serial number	Okaaaaaaaaaaaaaaaa	a : 0/1 = Off/On
~XX354 1	7E 30 30 33 35 34 20 31 0D	Closed Captioning	Oka	a : 0/1 = Off/On
~XX355 1	7E 30 30 33 35 35 20 31 0D	AV Mute	Oka	a : 0/1 = Off/On
~XX356 1	7E 30 30 33 35 36 20 31 0D	Mute	Oka	eeee: LAN FW version
~XX357 1	7E 30 30 33 35 37 20 31 0D	LAN FW version	Okeeeee	a : 0000-9999
~XX358 1	7E 30 30 33 35 38 20 31 0D	Current lamp watt	Okaaaa	

Polecenia Telnet

- ▶ Port: obsługuje 3 porty - 23/1023/2023
- ▶ Wiele połączeń: Projektor może odbierać polecenia z różnych portów w tym samym czasie
- ▶ Format polecenia: Przestrzegaj formatu poleceń RS232 (obsługuje ASCII jak i HEX)
- ▶ Odpowiedź dla polecenia: Przestrzegaj komunikatów zwrotnych RS232.

Lead Code	Projector ID		Command ID			Space	Variable	Carriage Return
~	x	x	x	x	x		n	CR
Fix code One Digit~	00		Defined by Optoma 2 or 3 Digit. See the Follow content			One Digit	Per item Definition	Fix code One Digit



- Dla rozdzielczości szerokoekranowej (WXGA), obsługa kompatybilności zależy od modelu notebooka/PC.

Polecenia AMX Device Discovery

- ▶ DP: 239.255.250.250
- ▶ Nr portu: 9131
- ▶ Każda informacja przekazu UDP jak niżej jest aktualizowana co około 40 sekunds

Command	Description	Remark (Parameter)
Device-UUID	MAC address (Hex value without ':' separator)	12 digits
Device-SKDClass	The Duet DeviceSdk class name	VideoProjector
Device-Make	Maker name	MakerPXLW
Device-Model	Model name	Projector

Dodatki

Command	Description	Remark (Parameter)
Config-URL	Device's IP address LAN IP address is shown up if LAN IP address is valid. Wireless LAN IP address is shown up if Wireless LAN IP address is valid.	http://xxx.xxx.xxx.xxx/index.html
Revision	The revision must follow a major.minor.micro scheme. The revision is only increased if the command protocol is modified.	1.0.0



- Dla rozdzielczości szerokoekranowej (WXGA), obsługa kompatybilności zależy od modelu notebooka/PC.
- Ta funkcja AMX obsługuje wyłącznie AMX Device Discovery.
- Informacje przekazu wysyłane są jedynie przez ważny interfejs.
- Zarówno interfejs LAN jak i sieci bezprzewodowej mogą być obsługiwane jednocześnie.
- Jeżeli był używany "Beacon Validator" (Walidator wiązki). Proszę zwrócić uwagę na poniższe informacje.

Polecenie obsługiwane przez PJLink™

W tabeli poniżej pokazano polecenia sterujące projektora korzystającego z protokołu PJLink™.

Uwaga opisu polecenia (parametr)

Command	Description	Remark (Parameter)
POWR	Power control	0 = Standby
		1 = Power on
POWR?	Inquiry about the power state	0 = Standby
		1 = Power on
		2 = Cooling down
		3 = Warming up
INPT	INPT Input switching	11 = VGA1



Projektor jest całkowicie zgodny ze specyfikacją JBMIA PJLink™ Class 1. Obsługuje wszystkie polecenia definiowane przez PJLink™ Class 1, a zgodność została zweryfikowana dla standardowej specyfikacji PJLink™ wersja 1.0.

Command	Description	Remark (Parameter)
INPT?	Inquiry about input switching	12 = VGA2
		13 = Component
		14 = BNC
		21 = VIDEO
		22 = S-VIDEO
		31 = HDMI 1
		32 = HDMI 2
AVMT	Mute control	30 = Video and audio mute disable
AVMT?	Inquiry about the mute state	31 = Video and audio mute enable
ERST?	Inquiry about the error state	1st byte: Fan error, 0 or 2
		2nd byte: Lamp error, 0 to 2
		3rd byte: Temperature error, 0 or 2
		4th byte: Cover open error, 0 or 2
		5th byte: Filter error, 0 or 2
		6th byte: Other error, 0 or 2
		0 to 2 mean as follows: 0 = No error detected, 1 = Warning, 2 = Error
LAMP?	Inquiry about the lamp state	1st value (1 to 5 digits): Cumulative LAMP operating time (This item shows a lamp operating time (hour) calculated based on that LAMP MODE is LOW.)
		2nd value: 0 = Lamp off, 1 = Lamp on
INST?	Inquiry about the available inputs	The following value is returned. "11 12 21 22 31 32"
NAME?	Inquiry about the projector name	The projector name set on the NETWORK menu or the ProjectorView Setup window is returned
INF1?	Inquiry about the manufacturer name	"Optoma" is returned.

Dodatki

Command	Description	Remark (Parameter)
INF2?	Inquiry about the model name	“EH7700” is returned.
INF0?	Inquiry about other information	No other information is available. No parameter is returned.
CLSS?	Inquiry about the class information	“1” is returned.

Trademarks

- ▶ DLP is trademarks of Texas Instruments.
- ▶ IBM is a trademark or registered trademark of International Business Machines Corporation.
- ▶ Macintosh, Mac OS X, iMac, and PowerBook are trademarks of Apple Inc., registered in the U.S. and other countries.
- ▶ Microsoft, Windows, Windows Vista, Internet Explorer and PowerPoint are either a registered trademark or trademark of Microsoft Corporation in the United States and/or other countries.
- ▶ HDMI, the HDMI Logo and High-Definition Multimedia Interface are trademarks or registered trademarks of HDMI Licensing LLC.
- ▶ AMX Device Discovery
The projector is monitored and controlled by the control system of AMX.
- ▶ Crestron RoomView Connected™
The projector is monitored and controlled by the control system and software of Crestron Electronics, Inc.
- ▶ PJLink™
PJLink trademark is a trademark applied for registration or is already registered in Japan, the United States of America and other countries and areas.
This projector supports standard protocol PJLink™ for projector control and you can control and monitor projector's operations using the same application among projectors of different models and different manufacturers.

- ▶ Other product and company names mentioned in this user's manual may be the trademarks or registered trademarks of their respective holders.
- ▶ About Crestron RoomView Connected™
Electronics, Inc. to facilitate configuration of the control system of Crestron and its target devices.

For details, see the website of Crestron Electronics, Inc.

URL <http://www.crestron.com>

URL <http://www.crestron.com/getroomview/>

Instalacja przy montażu sufitowym

1. Aby zapobiec uszkodzeniu projektora należy używać zestawu do montażu sufitowego Optoma.
2. W celu zastosowania zestawu do montażu sufitowego innych firm należy upewnić się, że śruby do połączenia zestawu z projektorem, spełniają następujące specyfikacje:

- ▶ Typ śruby: M4
- ▶ Maksymalna długość śruby: 11mm
- ▶ Minimalna długość śruby: 9mm



Należy pamiętać, że uszkodzenie spowodowane nieprawidłową instalacją spowoduje unieważnienie gwarancji.



Ostrzeżenie:

1. Po zakupieniu zestawu do montażu sufitowego z innej firmy należy sprawdzić, czy używany jest prawidłowy rozmiar śruby. Rozmiar śruby zależy od wersji zestawów montażowych. Zależy od grubości płyty.
2. Należy zachować co najmniej 10cm odstęp pomiędzy sufitem i dolną częścią projektora.
3. Należy unikać instalowania projektora w pobliżu źródła ciepła.

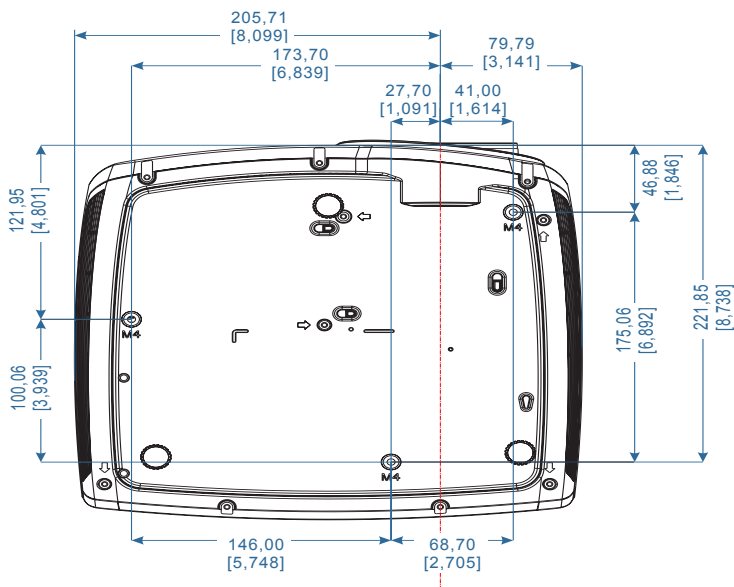
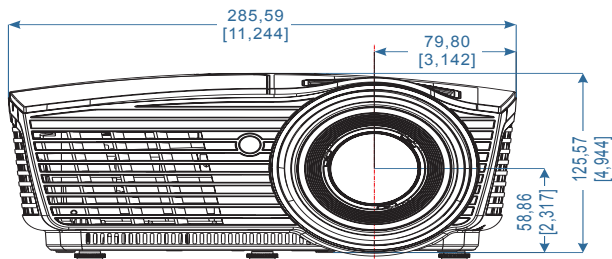

Ogóln światowe biura Optoma

W celu uzyskania naprawy lub pomocy technicznej należy skontaktować się z biurem lokalnym.

USA

3178 Laurelview Ct.,
Fremont, CA 94538, USA
www.optomausa.com

Tel: 888-289-6786
Faks: 510-897-8601
Serwis: services@optoma.com

Kanada

3178 Laurelview Ct.,
Fremont, CA 94538, USA
www.optoma.ca

Tel: 888-289-6786
Faks: 510-897-8601
Serwis: services@optoma.com

Ameryka Łacińska

3178 Laurelview Ct.
Fremont, CA 94538, USA
www.optoma.com.br

Tel: 888-289-6786
Faks: 510-897-8601
www.optoma.com.mx

Europa

42 Caxton Way, The Watford Business Park
Watford, Hertfordshire,
WD18 8QZ, UK
www.optoma.eu
Tel. serwisu: +44 (0)1923 691865

Tel: +44 (0) 1923 691 800
Faks: +44 (0) 1923 691 888
Serwis: service@tsc-europe.com

Benelux BV

Randstad 22-123
1316 BW Almere
Holandia
www.optoma.nl

Tel: +31 (0) 36 820 0252
Faks: +31 (0) 36 548 9052

Francja

Bâtiment E
81-83 avenue Edouard Vaillant
92100 Boulogne Billancourt, France

Tel: +33 1 41 46 12 20
Faks: +33 1 41 46 94 35
Serwis: savoptoma@optoma.fr

Hiszpania

C/ José Hierro, 36 Of. 1C
28522 Rivas VaciaMadrid,
Spain

Tel: +34 91 499 06 06
Faks: +34 91 670 08 32

Dodatki

Niemcy

Wiesenstrasse 21 W
D40549 Düsseldorf,
Germany

Tel: +49 (0) 211 506 6670
Faks: +49 (0) 211 506 66799
Serwis: info@optoma.de

Skandynawia

Lerpeveien 25
3040 Drammen
Norway

Tel: +47 32 98 89 90
Faks: +47 32 98 89 99
Serwis: info@optoma.no

PO.BOX 9515
3038 Drammen
Norway

Tajwan

12F., No.213, Sec. 3, Beixin Rd.,
Xindian Dist., New Taipei City 231,
Taiwan, R.O.C.
www.optoma.com.tw

Tel: +886-2-8911-8600
Faks: +886-2-8911-6550
Serwis: services@optoma.com.tw
asia.optoma.com

Hong Kong

Unit A, 27/F Dragon Centre, 79 Wing Hong Street,
Cheung Sha Wan Kowloon, Hong Kong
Tel : +852-2396-8968
www.optoma.com.hk

Faks: +852-2370-1222

Chiny

5F, No. 1205, Kaixuan Rd.,
Changning District
Shanghai, 200052, China

Tel: +86-21-62947376
Faks: +86-21-62947375
www.optoma.com.cn

Japonia

東京都足立区綾瀬 3-25-18
株式会社オーエス

コンタクトセンター:0120-380-495
Serwis: info@os-worldwide.com
<http://www.os-worldwide.com/>

Korea

WOOMI TECH.CO.,LTD.
4F, Minu Bldg.33-14, Kangnam-Ku,
seoul,135-815, KOREA

Tel: +82+2+34430004
Faks: +82+2+34430005

Uwagi związane z przepisami i bezpieczeństwem

Ten dodatek zawiera ogólne uwagi dotyczące projektora.

Uwaga związana z FCC

To urządzenie zostało poddane testom, które wykazały, że spełnia ograniczenia dla urządzeń cyfrowych klasy B, zgodnie z częścią 15 przepisów FCC. Ograniczenia te określono w celu zapewnienia stosownego zabezpieczenia przed szkodliwymi zakłóceniami w instalacjach domowych. To urządzenie generuje, wykorzystuje i może wypromieniowywać energię o częstotliwości radiowej oraz, jeśli nie zostanie zainstalowane i nie będzie używane zgodnie z instrukcjami, może powodować szkodliwe zakłócenia komunikacji radiowej.

Nie ma jednak żadnych gwarancji, że zakłócenia nie wystąpią w danej instalacji. Jeżeli urządzenie to powoduje uciążliwe zakłócenia odbioru radia i telewizji, co można sprawdzić poprzez włączenie i wyłączenie sprzętu, użytkownik może podjąć próbę usunięcia zakłóceń poprzez jeden lub więcej następujących środków:

- Zmiana kierunku lub położenia anteny odbiorczej.
- Zwiększenie odstępów między urządzeniem i odbiornikiem.
- Podłączenie urządzenia do gniazda zasilanego z innego obwodu niż odbiornik.
- Kontakt z dostawcą lub doświadczonym technikiem RTV w celu uzyskania pomocy.

Uwaga: Kable ekranowane

W celu utrzymania zgodności z przepisami FCC, wszystkie połączenia z innymi urządzeniami komputerowymi muszą być wykonane z wykorzystaniem kabli ekranowanych.

Przestroga

Zmiany lub modyfikacje wykonane bez wyraźnej zgody producenta, mogą spowodować pozbawienie użytkownika prawa do używania tego komputera przez Federalną Komisję ds. Komunikacji.

Warunki działania

Urządzenie to jest zgodne z częścią 15 zasad FCC. Jego działanie podlega następującym dwóm warunkom:

1. To urządzenie nie może powodować szkodliwych zakłóceń oraz
2. To urządzenie musi akceptować wszystkie odbierane zakłócenia, włącznie z zakłóceniami, które mogą powodować nieoczekiwane działanie.

Uwaga: Użytkownicy z Kanady

To urządzenie cyfrowe klasy B jest zgodne ze kanadyjskim standardem ICES-003.

Remarque à l'intention des utilisateurs canadiens

Cet appareil numérique de la classe B est conforme a la norme NMB-003 du Canada.

Deklaracja zgodności dla krajów UE

- Dyrektywa EMC 2004/108/EEC (włącznie z poprawkami)
- Dyrektywa niskonapięciowa 2006/95/EC
- Dyrektywa R & TTE 1999/EC (jeśli produkt ma funkcję RF)
- Dyrektywa RoHS 2011/65
- Dyrektywa dotycząca produktów związanych z energią (ErP) 2009/125/EC

Instrukcje dotyczące usuwania



Tego urządzenia elektronicznego po zużyciu nie należy wyrzucać do śmieci. Aby zminimalizować zanieczyszczenie i zapewnić możliwie największe zabezpieczenie środowiska naturalnego, urządzenie to należy poddać recyklingowi.