

Projecteur DLP®

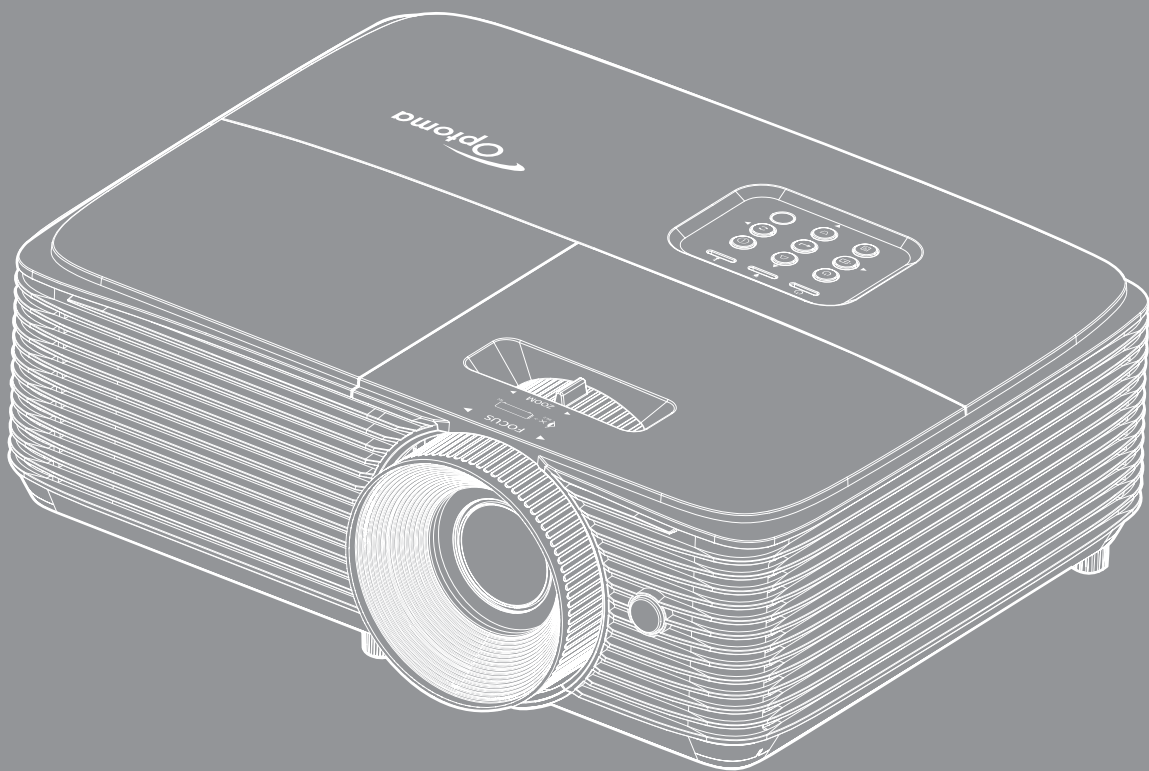

TABLE DES MATIÈRES

SÉCURITÉ	4
<i>Consignes de sécurité importantes</i>	<i>4</i>
<i>Consignes de sécurité pour la 3D</i>	<i>5</i>
<i>Avis sur le droit d'auteur</i>	<i>6</i>
<i>Limitation de responsabilité</i>	<i>6</i>
<i>Reconnaissance de marque</i>	<i>6</i>
<i>FCC</i>	<i>7</i>
<i>Déclaration de Conformité pour les pays dans l'Union Européenne</i>	<i>7</i>
<i>WEEE</i>	<i>7</i>
INTRODUCTION	8
<i>Description du contenu de la boîte</i>	<i>8</i>
<i>Accessoires standard</i>	<i>8</i>
<i>Accessoires en option</i>	<i>8</i>
<i>Description du produit</i>	<i>9</i>
<i>Connexions</i>	<i>10</i>
<i>Pavé</i>	<i>11</i>
<i>Télécommande 1</i>	<i>12</i>
<i>Télécommande 2</i>	<i>13</i>
CONFIGURATION ET INSTALLATION	14
<i>Installation du projecteur</i>	<i>14</i>
<i>Connecter des sources au projecteur</i>	<i>16</i>
<i>Réglage de l'image projetée</i>	<i>17</i>
UTILISER LE PROJECTEUR	20
<i>Mise sous/hors tension du projecteur</i>	<i>20</i>
<i>Sélectionner une source d'entrée</i>	<i>21</i>
<i>Navigation dans le menu et fonctionnalités</i>	<i>22</i>
<i>Arborescence du menu OSD</i>	<i>23</i>
<i>Afficher le menu des réglages image</i>	<i>31</i>
<i>Menu Affichage 3D</i>	<i>33</i>
<i>Afficher le menu ratio</i>	<i>34</i>
<i>Afficher le menu de masquage</i>	<i>35</i>
<i>Afficher le menu de zoom</i>	<i>35</i>
<i>Afficher le menu de déplacement image</i>	<i>35</i>
<i>Afficher le menu de trapèze</i>	<i>35</i>
<i>Menu audio muet</i>	<i>35</i>
<i>Menu volume audio</i>	<i>35</i>
<i>Menu d'entrée audio</i>	<i>35</i>
<i>Réglage du menu de projection</i>	<i>36</i>
<i>Réglage du menu de paramètres lampe</i>	<i>36</i>
<i>Réglage du menu de réglages filtre</i>	<i>36</i>

<i>Réglage du menu de réglages puissance</i>	36
<i>Réglage du menu de Sécurité</i>	37
<i>Réglage du menu des paramètres lien HDMI</i>	38
<i>Réglage du menu de mire</i>	38
<i>Réglage du menu des réglages télécommande</i>	38
<i>Réglage du menu ID Projecteur</i>	39
<i>Réglage du menu des options</i>	39
<i>Menu de réinitialisation des réglages</i>	40
<i>Menu Info</i>	40



ENTRETIEN 41

<i>Remplacement de la lampe</i>	41
<i>Installer et nettoyer le filtre à poussière</i>	43

INFORMATIONS SUPPLÉMENTAIRES..... 44

<i>Résolutions compatibles</i>	44
<i>Taille d'image et distance de projection</i>	46
<i>Dimensions du projecteur et installation au plafond</i>	47
<i>Codes de la télécommande IR 1</i>	48
<i>Codes de la télécommande IR 2</i>	50
<i>Guide de dépannage</i>	52
<i>Voyant d'avertissement</i>	54
<i>Spécifications</i>	56
<i>Les bureaux d'Optoma dans le monde</i>	57

SÉCURITÉ

	Le symbole éclair avec une tête en forme de flèche à l'intérieur d'un triangle équilatéral, est destiné à alerter l'utilisateur de la présence de "tensions dangereuses" non isolées à l'intérieur du produit. Ces tensions peuvent être d'une puissance suffisante pour constituer un risque d'électrocution pour les individus.
	Le point d'exclamation à l'intérieur d'un triangle équilatéral sert à avertir l'utilisateur des points importants concernant l'utilisation et la maintenance (entretien) dans le document qui accompagne l'appareil.

Veuillez suivre tous les avertissements, les mises en garde et les consignes recommandés dans ce guide d'utilisation.

Consignes de sécurité importantes



- Ne pas fixer le faisceau, RG2.
Comme toute source lumineuse, ne pas fixer le faisceau directement, RG2 IEC 62471-5:2015.
- Ne bloquez pas les fentes de ventilation. Afin de s'assurer d'un fonctionnement fiable du projecteur et de le protéger contre toute surchauffe, il est recommandé de l'installer dans un lieu qui ne bloque pas la ventilation. Comme exemple, ne pas placer le projecteur sur une table à café encombrée, un divan, un lit ou etc. Ne pas l'installer dans un endroit fermé tel qu'une bibliothèque ou un meuble pouvant empêcher la circulation d'air.
- Pour réduire les risques d'incendie et/ou d'électrocution, n'exposez pas cet appareil à la pluie ou à l'humidité. Ne pas installer à proximité de sources de chaleur telles que les radiateurs, les bouches de chauffage, les cuisinières ou d'autres appareils (y compris les amplificateurs) produisant de la chaleur.
- Ne pas laisser des objets ou des liquides pénétrer dans le projecteur. Ils peuvent toucher des points de tension dangereuse et des pièces court-circuitées peuvent entraîner un incendie ou un choc électrique.
- N'utilisez pas dans les conditions suivantes :
 - Dans des environnements extrêmement chauds, froids ou humides.
 - (i) Assurez-vous que la température ambiante de la pièce est comprise entre 5 - 40°C
 - (ii) L'humidité relative est entre 10 - 85%
 - Dans des zones susceptibles de comporter un excès de poussière et de saleté.
 - A proximité de tout appareil générant un champ magnétique puissant.
 - Sous la lumière directe du soleil.
- N'utilisez pas le projecteur dans des lieux dans lesquels des gaz inflammables ou explosifs peuvent se trouver dans l'atmosphère. La lampe à l'intérieur du projecteur peut devenir très chaude lors du fonctionnement, et les gaz peuvent prendre feu et causer un incendie.
- Ne pas utiliser l'appareil s'il est physiquement abîmé ou endommagé. Un endommagement ou un mauvais traitement physique pourrait être (mais n'est pas limité à) :
 - Lorsque l'appareil est tombé.
 - Lorsque le cordon d'alimentation ou la fiche ont été endommagés.
 - Lorsqu'un liquide a pénétré dans le projecteur.
 - Lorsque le projecteur a été exposé à la pluie ou à l'humidité.
 - Lorsque quelque chose est tombé dans le projecteur ou est lâche dedans.
- Ne placez pas le projecteur sur une surface instable. Le projecteur pourrait tomber et causer des blessures ou s'endommager.
- Ne bloquez pas lumière sortant de l'objectif du projecteur lorsque ce dernier est en fonctionnement. La lumière fera chauffer l'objet qui pourrait fondre, causer des brûlures ou provoquer un incendie.

- Veuillez ne pas ouvrir et ne pas démonter le projecteur car vous pourriez vous électrocuter.
- Ne pas essayer de réparer le projecteur vous-même. Ouvrir ou retirer les couvercles pourrait vous exposer à des tensions dangereuses ou aux d'autres dangers. Veuillez contacter Optoma avant de faire réparer l'appareil.
- Référez-vous au boîtier du projecteur pour les marques concernant la sécurité.
- L'appareil ne peut être réparé que par du personnel de service qualifié.
- Utilisez uniquement les pièces/accessoires spécifiés par le constructeur.
- Ne regardez pas directement l'objectif du projecteur lors de l'utilisation. La force de la lumière risque de vous abîmer les yeux.
- Lorsque vous changez la lampe, veuillez laisser l'unité refroidir. Suivez les consignes de remplacement à la page 41-42.
- Ce projecteur détectera automatiquement la durée de vie de la lampe. Veuillez vous assurer de changer la lampe lorsqu'il affiche des messages d'avertissement.
- Réinitialisez la fonction « Mise à zéro lampe » depuis le menu OSD « Réglages paramètres lampe » après avoir remplacé le module de la lampe.
- Lorsque vous éteignez le projecteur, veuillez vous assurer que le cycle de refroidissement est terminé avant de couper l'alimentation. Laissez le projecteur 90 secondes pour qu'il refroidisse.
- Lorsque la lampe atteint la fin de sa durée de vie, le message « Durée de vie de la lampe expirée. » s'affiche à l'écran. Veuillez contacter votre revendeur régional ou le centre de service pour remplacer la lampe le plus rapidement possible.
- Mettez hors tension et débranchez la fiche d'alimentation de la prise de courant CA avant de nettoyer le produit.
- Utilisez un chiffon doux et sec avec un détergent doux pour nettoyer le boîtier de l'appareil. N'utilisez pas de nettoyants abrasifs, cires ou solvants pour nettoyer l'appareil.
- Débranchez le cordon d'alimentation de la prise de courant CA si le produit ne va pas être utilisé pendant une longue période.

Remarque : *Veuillez suivre tous les avertissements, les mises en garde et les consignes recommandés dans ce guide utilisateur. Pour remplacer la lampe, suivez les procédures qui figurent dans la section "Remplacement de la lampe" en pages 41-42.*

- *N'installez pas le projecteur à un endroit où il peut être soumis à des vibrations ou des chocs.*
- *Ne touchez pas l'objectif à mains nues.*
- *Retirez la ou les piles de la télécommande avant stockage. Si la ou les piles restent dans la télécommande pendant de longues périodes, elles peuvent fuir.*
- *N'utilisez et ne stockez pas le projecteur dans des endroits où la fumée d'huile ou de cigarettes peut être présente, car cela peut nuire aux performances du projecteur.*
- *Suivez l'orientation d'installation du projecteur indiquée, car les installations non conventionnelles peuvent nuire aux performances du projecteur.*
- *Utilisez un bloc multiprise ou un parasurtenseur. Car les coupures de courant et les baisses de tension peuvent DÉTRUIRE les appareils.*

Consignes de sécurité pour la 3D

Veuillez suivre les avertissements et précautions indiqués avant que vous ou votre enfant utilisiez la fonction 3D.

Avertissement

Les enfants et les adolescents peuvent être plus sensibles aux problèmes de santé liés aux contenus 3D et doivent être étroitement surveillés lors de la visualisation de ces images.

Attention à l'épilepsie photosensible et aux autres risques de santé

- Certains spectateurs peuvent subir une crise d'épilepsie ou un accident vasculaire cérébral lorsqu'ils sont exposés à certaines images ou lumières clignotantes dans les images de certains projecteurs ou jeux vidéo. Si vous souffrez d'épilepsie ou d'un accident vasculaire cérébral, ou si avez des antécédents familiaux, veuillez consulter un médecin spécialiste avant d'utiliser la fonction 3D.
- Même ceux qui n'ont pas d'antécédents personnels ou familiaux d'épilepsie ou d'AVC peuvent présenter un état non diagnostiqué susceptible de provoquer des crises d'épilepsie photosensible.
- Les femmes enceintes, les personnes âgées, les personnes souffrant de troubles médicaux graves, qui sont privées de sommeil ou sous l'influence d'alcool doivent éviter l'utilisation des fonctionnalités 3D de l'appareil.

- Si vous ressentez un des symptômes suivants, cessez immédiatement de visionner des images 3D et consultez un médecin spécialiste : (1) troubles de la vision; (2) tête légère; (3) étourdissements; (4) mouvements involontaires tels que convulsions, contractions oculaires ou musculaires, (5) confusion; (6) nausées; (7) perte de conscience; (8) convulsions; (9) crampes, et / ou (10) désorientation. Les enfants et les adolescents sont plus susceptibles que les adultes de ressentir ces symptômes. Les parents doivent surveiller leurs enfants et leur demander s'ils ressentent ces symptômes.
- Une projection 3D peut également provoquer le mal des transports, des effets résiduels perceptifs, une désorientation, une fatigue oculaire et une diminution de la stabilité posturale. Il est recommandé aux utilisateurs de prendre des pauses fréquentes pour réduire le risque de ces effets. Si vos yeux montrent des signes de fatigue ou de sécheresse ou si vous avez un des symptômes ci-dessus, cessez immédiatement d'utiliser cet appareil et ne reprenez pas avant au moins 30 minutes après la disparition des symptômes.
- Le fait de regarder la projection 3D tout en restant assis trop près de l'écran pendant une longue période de temps peut endommager votre vue. La distance de visualisation idéale doit être d'au moins trois fois la hauteur de l'écran. Il est recommandé que les yeux du spectateur soient au niveau de l'écran.
- Le fait de regarder une projection 3D avec des lunettes 3D pendant une période de temps prolongée peut causer un mal de tête ou de la fatigue. Si vous ressentez un mal de tête, de la fatigue ou des étourdissements, cessez de visionner la projection 3D et reposez-vous.
- N'utilisez pas les lunettes 3D à des fins autres que la visualisation d'une projection 3D.
- Le fait de porter les lunettes 3D à d'autres fins (comme lunettes de vue, lunettes de soleil, lunettes de protection, etc.) peut être physiquement dangereux pour vous et peut affaiblir votre vue.
- Certains téléspectateurs peuvent se sentir désorientés lorsqu'ils regardent une projection 3D. En conséquence, ne placez pas votre PROJECTEUR 3D près d'escaliers à découvert, de câbles, de balcons, ou d'autres objets qui peuvent faire trébucher ou tomber, être heurtés, renversés, ou brisés.

Avis sur le droit d'auteur

Ce documentation, y compris toutes les photos, les illustrations et le logiciel est protégé par des lois de droits d'auteur internationales, avec tous droits réservés. Ni ce manuel ni les éléments stipulés ci-contre ne peuvent être reproduits sans le consentement écrit de l'auteur.

© Avis sur le droit d'auteur 2019

Limitation de responsabilité

Les informations contenues dans le présent document sont sujettes à des modifications sans préavis. Le fabricant ne fait aucune représentation ni garantie par rapport au contenu ci-contre et renie plus particulièrement toute garantie implicite de commercialisation des marchandises ou d'adaptabilité pour un objectif quelconque. Le fabricant se réserve le droit de réviser cette documentation et d'apporter des modifications de temps à autre au contenu ci-contre sans que le fabricant ne soit dans l'obligation d'avertir les personnes des révisions ou modifications qui ont eu lieu.

Reconnaissance de marque

Kensington est une marque déposée aux États-Unis d'ACCO Brand Corporation avec inscriptions émises et demandes en cours dans d'autres pays du monde entier.

HDMI, le logo HDMI, et High-Definition Multimedia Interface sont des marques commerciales ou des marques déposées de HDMI Licensing LLC, aux États-Unis et dans d'autres pays.

DLP®, DLP Link et le logo DLP sont des marques commerciales déposées de Texas Instruments et BrilliantColor™ est une marque commerciale de Texas Instruments.

MHL, Mobile High-Definition Link et le logo MHL sont des marques commerciales ou des marques commerciales déposées de MHL Licensing, LLC.

Tous les autres noms de produits stipulés dans le présent manuel sont les propriétés de leurs détenteurs respectifs et sont reconnus comme tels.

FCC

Cet appareil a été testé et reconnu conforme aux limites pour les appareils numériques de Classe B, conformément à l'Article 15 des Règlements FCC. Ces limites garantissent une protection suffisante contre les interférences dangereuses liées à l'utilisation de l'équipement dans un environnement résidentiel. Cet appareil génère, utilise et peut émettre de l'énergie fréquence radio et, s'il n'est pas installé et utilisé en accord avec les instructions, peut provoquer des interférences dans les communications radio.

Cependant, il ne peut être garanti qu'aucune interférence ne se produira dans une installation particulière. Si cet appareil provoque des interférences néfastes pour la réception de la radio ou de la télévision, ce qui peut être déterminé en éteignant puis en rallumant l'appareil, l'utilisateur est encouragé à tenter de corriger les interférences par une ou plusieurs des mesures suivantes :

- Réorienter ou déplacer l'antenne de réception.
- Augmenter la distance entre l'appareil et le récepteur.
- Connecter l'appareil sur un circuit différent de celui sur lequel le récepteur est branché.
- Consulter le revendeur ou un technicien radio/télévision expérimenté pour l'aide.

Avis : Câbles blindés

Toutes les connexions avec d'autres appareils informatiques doivent être effectuées à l'aide de câbles blindés pour rester conforme aux règlements FCC.

Mise en garde

Les changements et modifications non approuvés expressément par le fabricant pourraient annuler la compétence de l'utilisateur, qui est accordée par la FCC, à opérer ce projecteur.

Conditions de fonctionnement

Cet appareil est conforme à l'article 15 des Règlements FCC. Son fonctionnement est sujet aux deux conditions suivantes :

1. Cet appareil ne doit pas provoquer d'interférences néfastes, et
2. Cet appareil doit accepter toutes les interférences reçues, y compris celles pouvant provoquer un fonctionnement indésirable.

Avis : Canadian users

This Class B digital apparatus complies with Canadian ICES-003.

Remarque à l'intention des utilisateurs canadiens

Cet appareil numérique de la classe B est conforme à la norme NMB-003 du Canada.

Déclaration de Conformité pour les pays dans l'Union Européenne

- Directive CEM 2014/30/UE (comprenant les amendements)
- Directive Basse tension 2014/35/UE
- Directive RED 2014/53/UE (si le produit dispose de la fonction RF)

WEEE



Consignes de mise au rebut

Ne pas jeter cet appareil électronique dans les déchets pour vous en débarrasser. Pour réduire la pollution et garantir une meilleure protection de l'environnement, veuillez le recycler.

INTRODUCTION

Description du contenu de la boîte

Déballez avec précaution et vérifiez que vous avez les éléments suivants en plus des accessoires standard. Certains des éléments pour des accessoires en option peuvent ne pas être disponibles en fonction du modèle, de la spécification et de votre région d'achat. Consultez votre point de vente à ce sujet. Certains accessoires peuvent varier d'une région à l'autre.

La carte de garantie n'est fournie que dans certaines régions. Consultez votre revendeur pour plus d'informations.

Accessoires standard

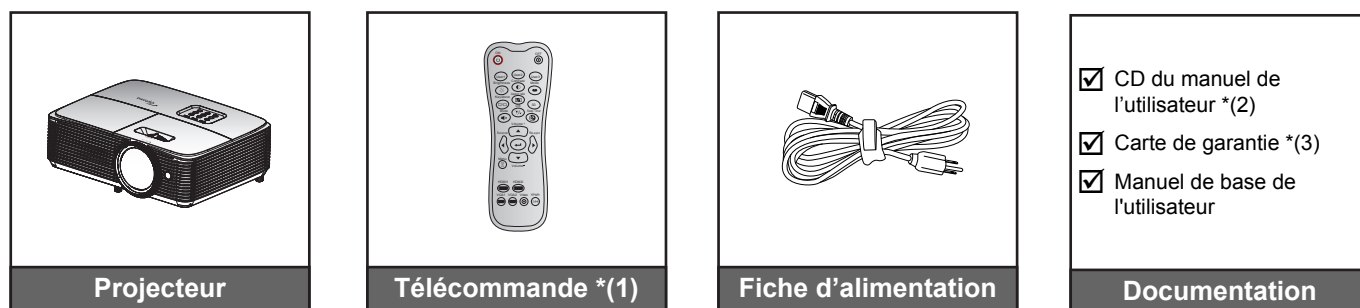

Remarque :

- La télécommande est livrée avec la/les pile(s).
- *(1) La télécommande réelle peut varier selon les régions.
- *(2) Pour le manuel d'utilisation européen, veuillez visiter www.optomaeurope.com.
- *(3) Pour les informations sur la garantie européenne, visitez www.optomaeurope.com.

Accessoires en option

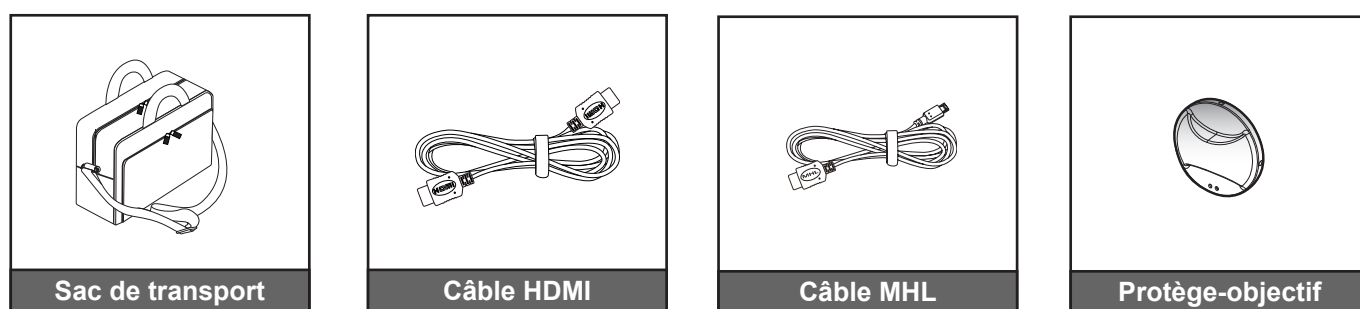

Remarque : Les accessoires en option dépendent du modèle, des spécifications et de la région.

INTRODUCTION

Description du produit

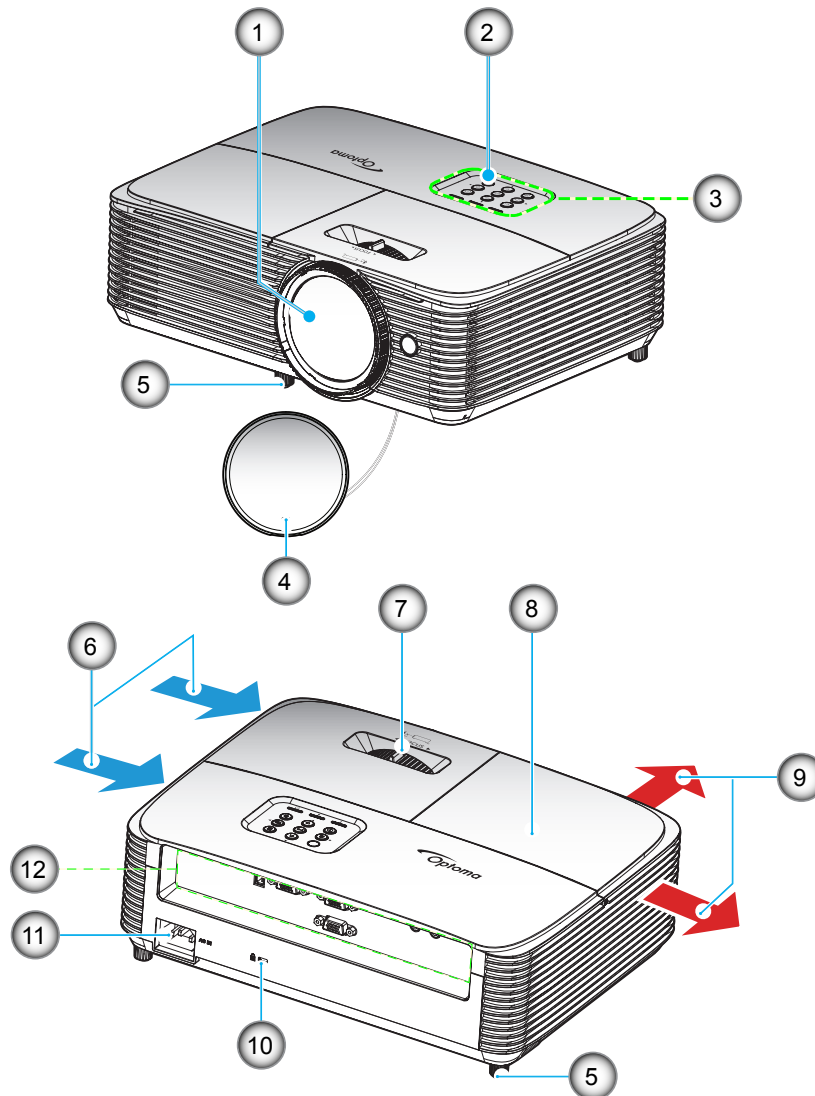

Remarque : Conservez une distance minimale de 20 cm entre les étiquettes "entrée" et "sortie".

No.	Élément
1.	Objectif
2.	Capteur IR
3.	Pavé
4.	Protège-objectif
5.	Pied de réglage inclinable
6.	Ventilation (entrée)

No.	Élément
7.	Levier de mise au point
8.	Couvercle de la lampe
9.	Ventilation (sortie)
10.	Port de verrouillage Kensington™
11.	Prise d'alimentation
12.	Connexions d'entrée/sortie

INTRODUCTION

Connexions

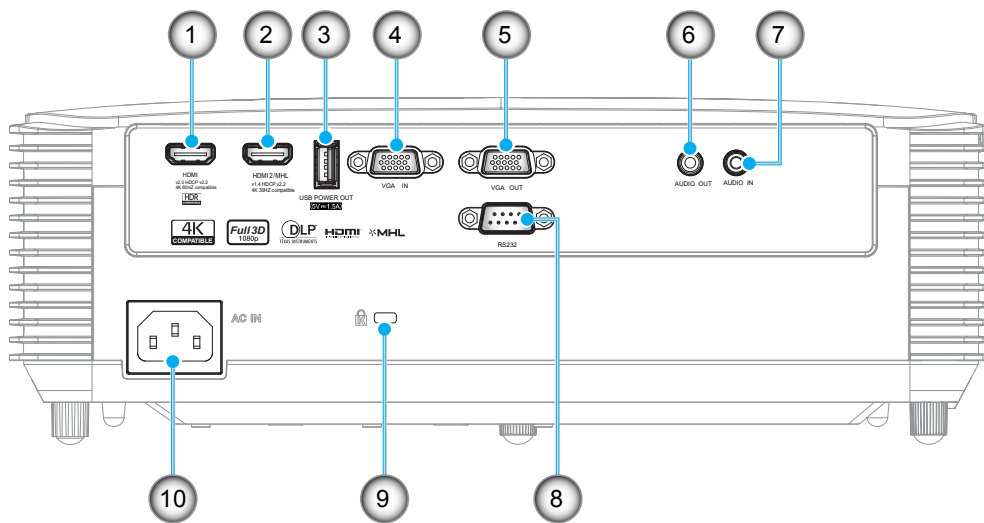

No.	Élément	No.	Élément
1.	Connecteur HDMI *	6.	Connecteur SORTIE AUDIO
2.	Connecteur HDMI 2 / MHL **	7.	Connecteur ENTRÉE AUDIO
3.	Connecteur de sortie alimentation USB (5 V 1,5A) / SOURIS / connecteur SERVICE	8.	Connecteur RS232
4.	Connecteur ENTRÉE VGA	9.	Port de verrouillage Kensington™
5.	Connecteur SORTIE VGA	10.	Prise d'alimentation

Remarque :

- Pour garantir la meilleure qualité d'image possible et éviter les erreurs de connexion, nous conseillons l'utilisation de câbles HDMI High Speed ou Premium certifiés d'une longueur maximale de 5 mètres.
- La souris distante nécessite une télécommande spéciale.
- * HDMI 1 prend en charge 4K 60 HZ et HDR.
- ** HDMI 2 prend en charge 4K 30 HZ, ne prend pas en charge HDR.

INTRODUCTION

Pavé

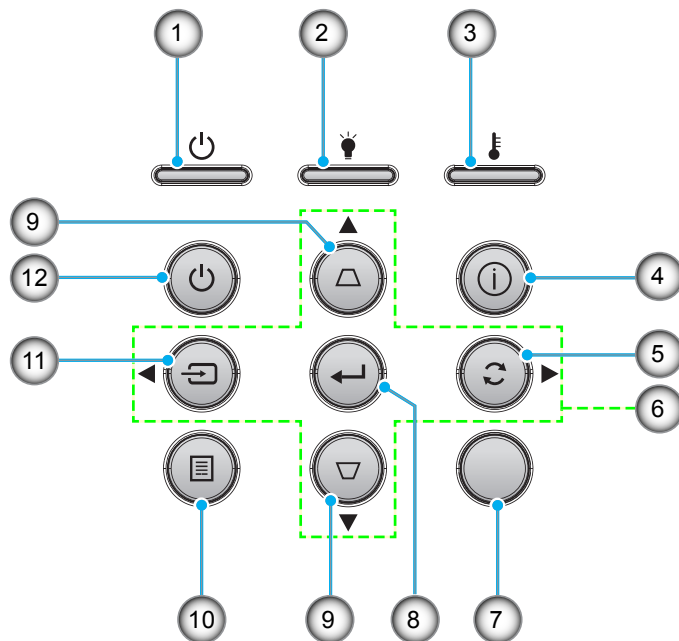

No.	Élément	No.	Élément
1.	DEL témoin Marche/Veille	7.	Capteur IR
2.	DEL de la lampe	8.	Valider
3.	DEL de la température	9.	Correction Trapèze
4.	Informations	10.	Menu
5.	Resynchroniser	11.	Source
6.	Quatre touches de sélection directionnelles	12.	Puissance

INTRODUCTION

Télécommande 1

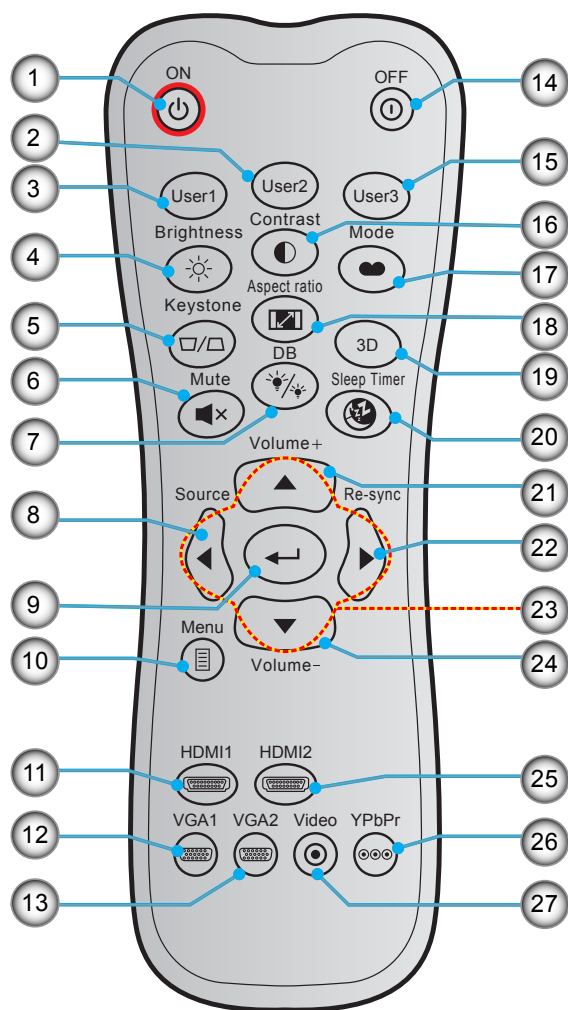

No.	Élément	No.	Élément
1.	Marche	15.	Utilisateur3
2.	Utilisateur2	16.	Contraste
3.	Utilisateur1	17.	Mode Affichage
4.	Luminosité	18.	Ratio
5.	Trapèze	19.	Activer/désactiver Menu 3D
6.	Muet	20.	Sleep Timer
7.	DB (Dynamic Black)	21.	Volume +
8.	Source	22.	Resynchroniser
9.	Valider	23.	Quatre touches de sélection directionnelles
10.	Menu	24.	Volume -
11.	HDMI1	25.	HDMI2
12.	VGA1	26.	YPbPr (non pris en charge)
13.	VGA2 (non pris en charge)	27.	Vidéo (non pris en charge)
14.	Arrêt		

Remarque :

- La télécommande réelle peut varier selon les régions.
- Certaines touches peuvent ne pas fonctionner pour les modèles qui ne prennent pas en charge ces fonctionnalités.

INTRODUCTION

Télécommande 2

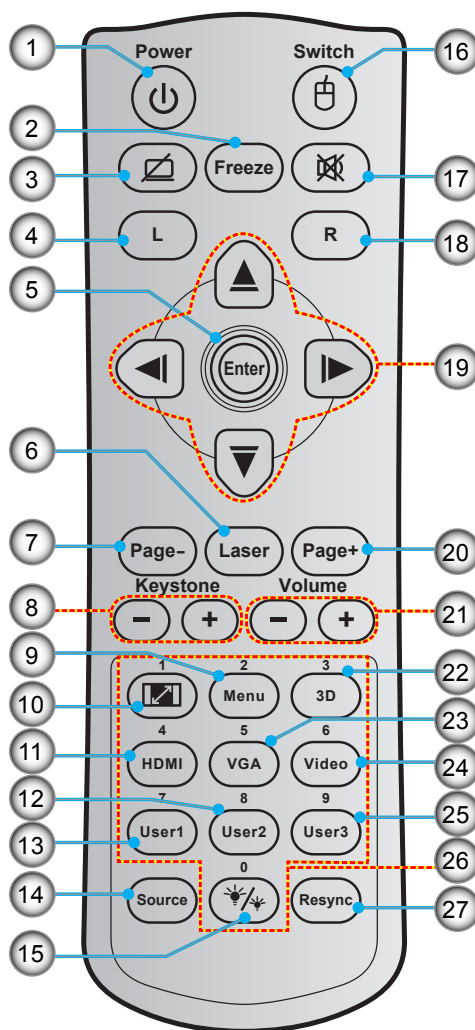

No.	Élément	No.	Élément
1.	Marche/Arrêt	15.	Mode Lumineux
2.	Figer	16.	Activer/désactiver souris
3.	Affichage blanc/mode muet	17.	Muet
4.	Clic gauche de souris	18.	Clic droit souris
5.	Valider	19.	Quatre touches de sélection directionnelles
6.	Laser	20.	Page +
7.	Page -	21.	Volume - / +
8.	Trapèze - / +	22.	Activer/désactiver Menu 3D
9.	Menu	23.	VGA
10.	Ratio	24.	Vidéo (non pris en charge)
11.	HDMI	25.	Utilisateur3
12.	Utilisateur2	26.	Pavé numérique (0-9)
13.	Utilisateur1	27.	Resync
14.	Source		

Remarque :

- La télécommande réelle peut varier selon les régions.
- Certaines touches peuvent ne pas fonctionner pour les modèles qui ne prennent pas en charge ces fonctionnalités.

CONFIGURATION ET INSTALLATION

Installation du projecteur

Votre projecteur est conçu pour être installé à un des quatre emplacements possibles.

La disposition de la pièce et vos préférences personnelles détermineront l'emplacement d'installation que vous choisirez. Prenez en compte la taille et la position de votre écran, l'emplacement d'une prise de courant adéquate, ainsi que l'emplacement et la distance entre le projecteur et le reste de votre équipement.

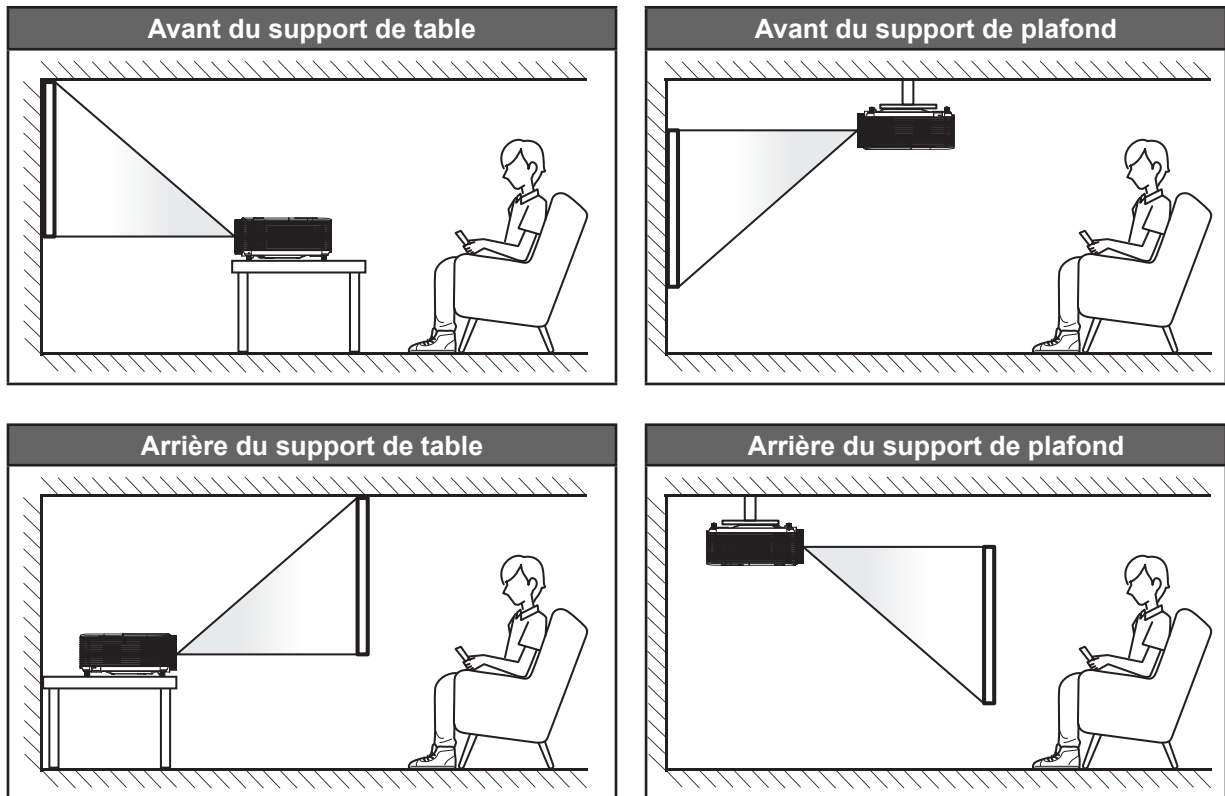

Le projecteur doit être placé à plat sur une surface plane et à 90 degrés/à la perpendiculaire de l'écran.

- Pour déterminer l'emplacement du projecteur pour une taille d'écran donnée, veuillez consulter le tableau de distances en page 46.
- Pour déterminer la taille d'écran pour une distance donnée, veuillez consulter le tableau de distances en page 46.

Remarque : Plus le projecteur est éloigné de l'écran, plus l'image projetée est grande et le décalage vertical augmente proportionnellement.

IMPORTANT !

N'utilisez pas le projecteur dans une autre orientation que sur une table ou monté au plafond. Le projecteur doit être horizontal et ne doit pas être incliné vers l'avant/vers l'arrière ou à gauche/à droite. Toute autre orientation annulera la garantie et peut réduire la durée de vie de la lampe du projecteur ou du projecteur lui-même. Pour obtenir des conseils sur une installation non standard, veuillez contacter Optoma.

CONFIGURATION ET INSTALLATION

Avis relatif à l'installation du projecteur

- Placez le projecteur en position horizontale.

L'angle d'inclinaison du projecteur ne doit pas dépasser 15 degrés et le projecteur ne doit pas être installé d'une autre façon que le montage sur bureau et au plafond, dans le cas contraire la durée de vie de la lampe peut diminuer significativement et peut entraîner d'autres **dommages imprévisibles**.



- Laissez au moins 30 cm d'espace autour de l'orifice d'évacuation.

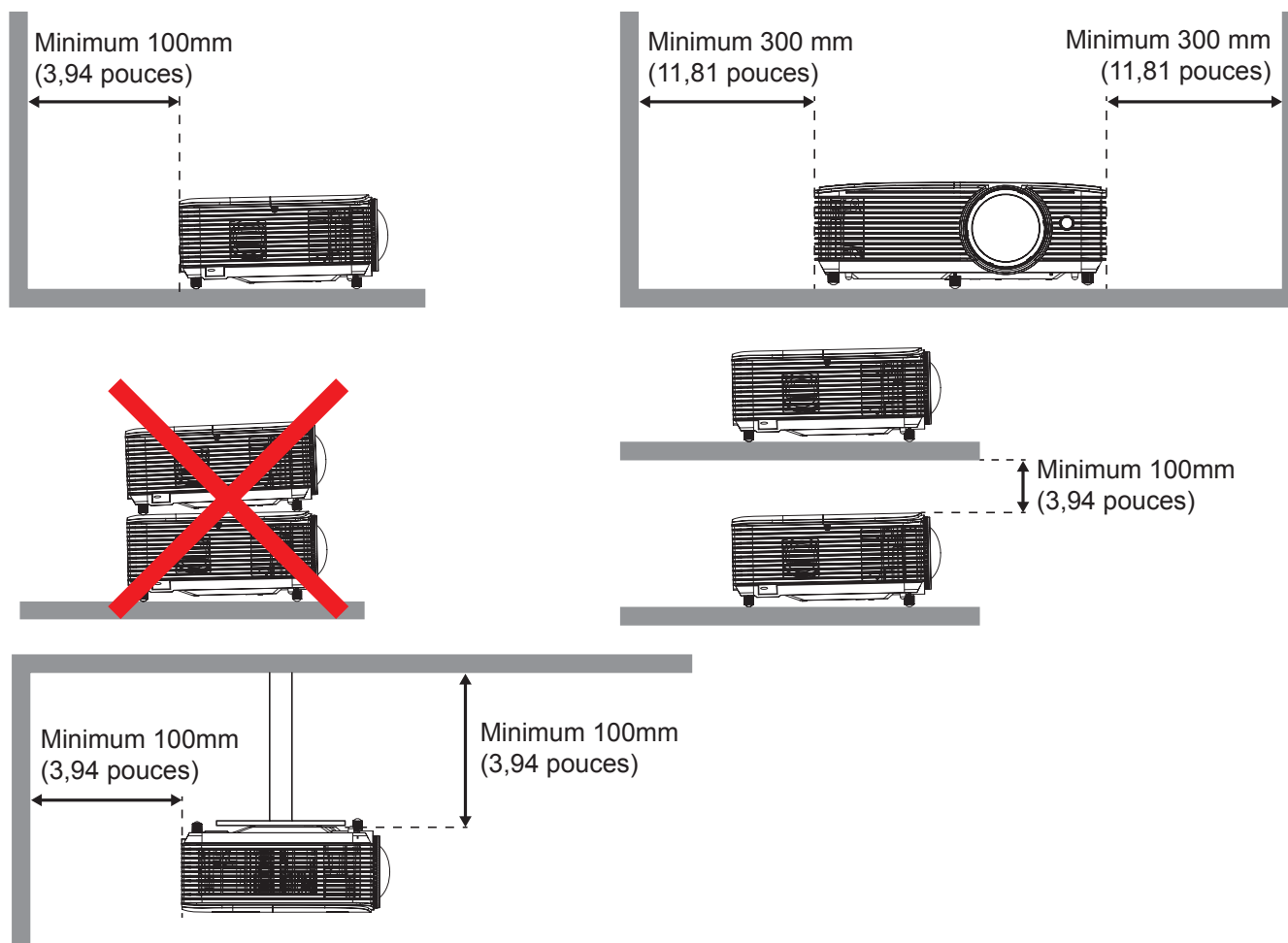

- Assurez-vous que les orifices d'arrivée ne recyclent pas l'air chaud provenant de l'orifice d'évacuation.
- En cas d'utilisation du projecteur dans un espace clos, assurez-vous que la température de l'air environnant dans l'enceinte ne dépasse pas la température de fonctionnement lorsque le projecteur fonctionne et que les orifices d'admission et d'évacuation d'air ne sont pas obstrués.
- Toutes les enceintes doivent réussir une évaluation thermique certifiée pour s'assurer que le projecteur ne recycle pas l'air évacué; car cela pourrait causer l'arrêt de l'appareil même si la température de l'enceinte est dans la plage de température de fonctionnement acceptable.

CONFIGURATION ET INSTALLATION

Connecter des sources au projecteur

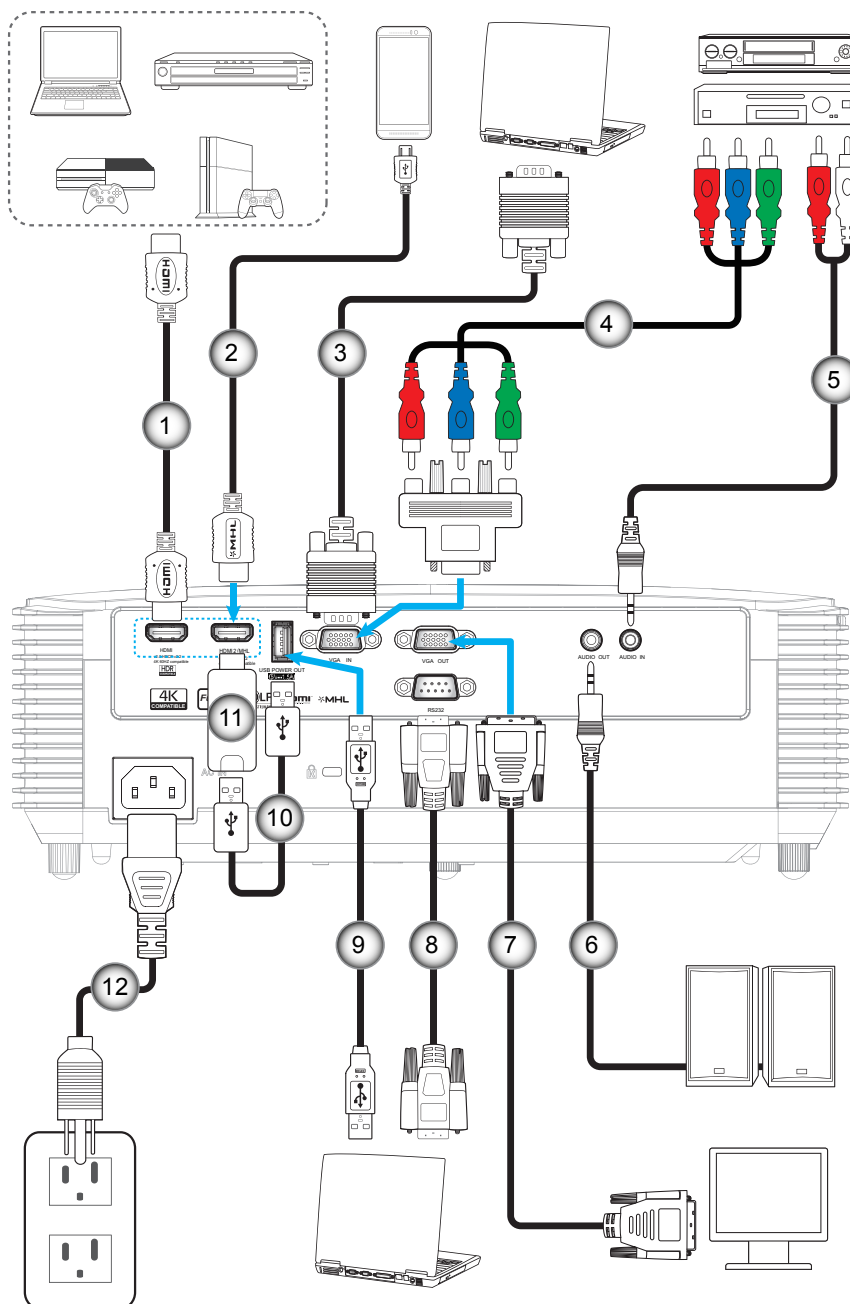

No.	Élément	No.	Élément
1.	Câble HDMI	7.	Câble Sortie VGA
2.	Câble HDMI / MHL	8.	Câble RS232
3.	Câble Entrée VGA	9.	Câble USB
4.	Câble composant RCA	10.	Câble Alimentation USB
5.	Câble d'entrée audio	11.	Clé HDMI
6.	Câble de sortie audio	12.	Cordon d'alimentation

CONFIGURATION ET INSTALLATION

Réglage de l'image projetée

Hauteur de l'image

Le projecteur est équipé d'un pied élévateur pour régler la hauteur de l'image.

1. Repérez le pied réglable que vous souhaitez régler sous le projecteur.
2. Faites tourner le pied réglable dans le sens des aiguilles d'une montre pour baisser le projecteur ou dans le sens contraire des aiguilles d'une montre pour le monter.

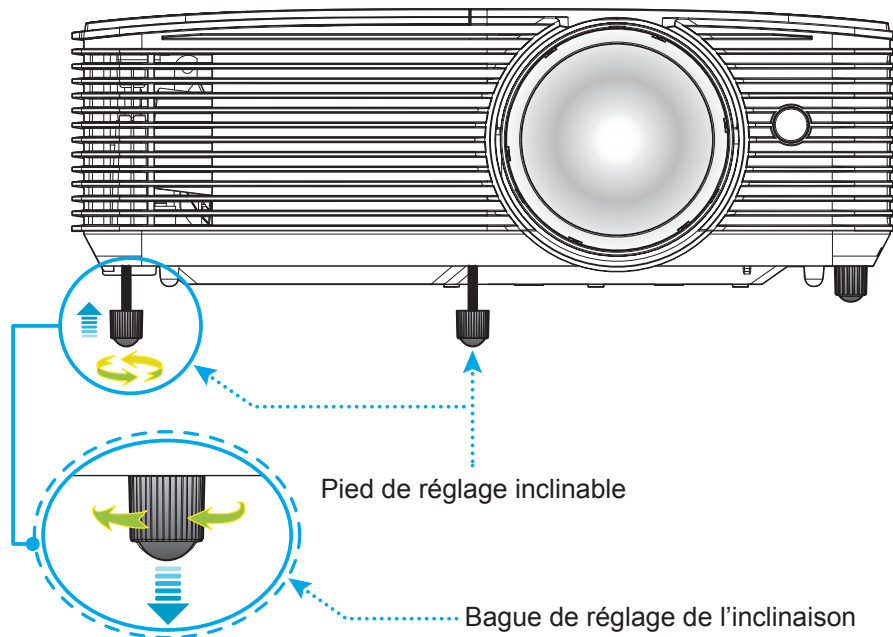

Mise au point

Pour ajuster la mise au point, tournez le levier de mise au point dans le sens horaire ou antihoraire jusqu'à ce que l'image soit nette et lisible.

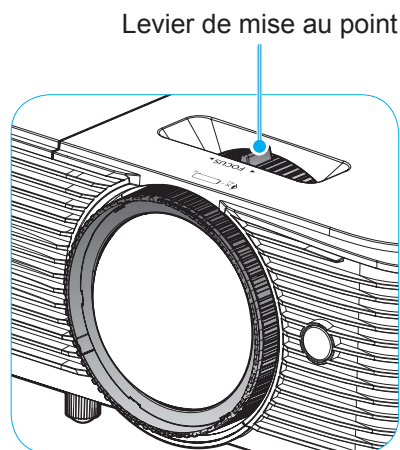

Remarque : Le projecteur se mettra au point sur une distance de 1 m à 10 m.

CONFIGURATION ET INSTALLATION

Installation et remplacement des piles

Deux piles AAA sont fournies pour la télécommande.

1. Retirez le couvercle des piles sur l'arrière de la télécommande.
2. Insérez les piles AAA dans le compartiment des piles comme illustré.
3. Remettez le couvercle arrière sur la télécommande.

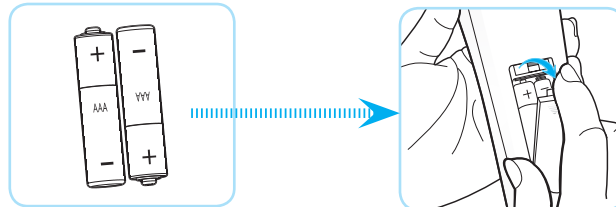

Remarque : Remplacez les piles uniquement par d'autres du même type ou d'un type équivalent.

MISE EN GARDE

Une mauvaise utilisation des piles peut causer des fuites de produits chimiques ou explosions. Veuillez à suivre les instructions ci-dessous.

- Ne mélangez pas des piles de différents types. Différents types de piles peuvent avoir des caractéristiques différentes.
- Ne mélangez pas piles neuves et usées. Mélanger des piles neuves et usagées peut réduire la durée de vie des nouvelles piles ou causer des fuites de produits chimiques pour les anciennes piles.
- Retirez les piles dès qu'elles sont épuisées. Les produits chimiques des piles peuvent entrer en contact avec la peau et causer des rougeurs. Si vous remarquez une fuite de produit chimique, essuyez soigneusement avec un chiffon.
- Les piles fournies avec ce produit peuvent avoir une durée de vie plus courte en fonction des conditions de stockage.
- Si vous ne prévoyez pas d'utiliser la télécommande pendant une période prolongée, retirez les piles.
- Lorsque vous rejetez la pile, vous devez suivre les réglementations locales ou nationales.

CONFIGURATION ET INSTALLATION

Portée effective

Le capteur à infrarouge (IR) de la télécommande se trouve sur le dessus du projecteur. Veuillez à tenir la télécommande à un angle de 30 degrés à la perpendiculaire du capteur supérieur de la télécommande IR du projecteur pour un fonctionnement correct. La distance entre la télécommande et le capteur ne doit pas dépasser 6 mètres (~ 20 pieds).

Remarque : Lorsque vous dirigez la télécommande directement (à un angle de 0 degré) vers le capteur IR, la distance entre la télécommande et le capteur doit être au maximum de 8 mètres (~ 26 pieds).

- Assurez-vous de l'absence d'obstacles qui pourraient gêner le faisceau infrarouge entre la télécommande et le capteur IR sur le projecteur.
- Assurez-vous que l'émetteur IR de la télécommande n'est pas ébloui directement par la lumière du soleil ou les lampes fluorescentes.
- Gardez la télécommande à l'écart des lampes fluorescentes (plus de 2 mètres), sans quoi la télécommande pourrait mal fonctionner.
- Si la télécommande se trouve à proximité de lampes fluorescentes de type inverseur, elle pourrait occasionnellement cesser de fonctionner.
- Si la télécommande et le projecteur sont à très courte distance, la télécommande peut cesser de fonctionner.
- Lorsque vous pointez vers l'écran, la distance effective est inférieure à 6 mètres de la télécommande à l'écran, avec un reflet des faisceaux IR vers le projecteur. Cependant, la portée effective peut changer en fonction des écrans.

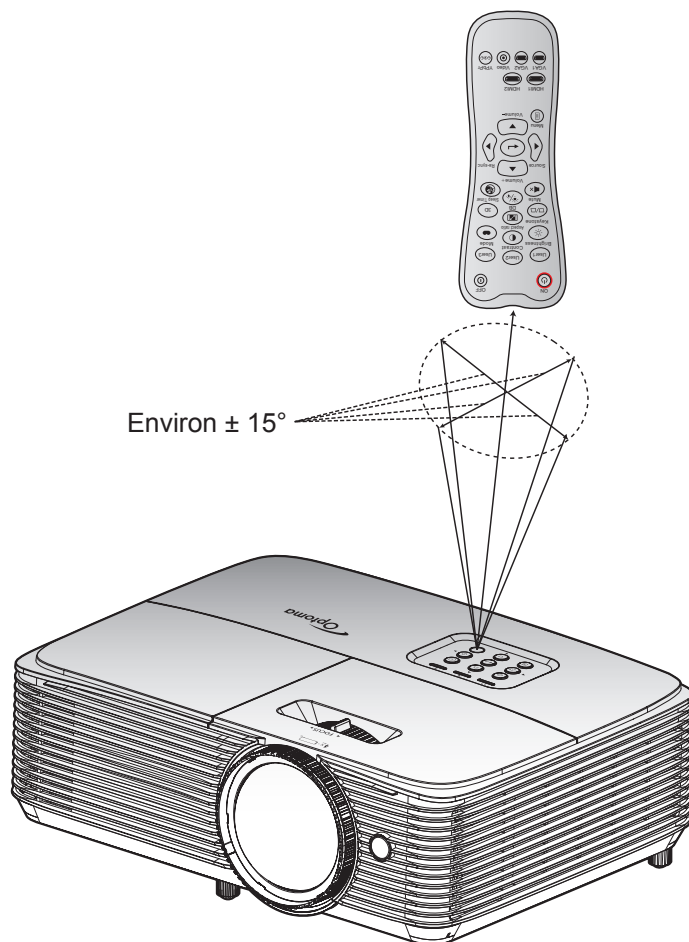

UTILISER LE PROJECTEUR

Mise sous/hors tension du projecteur

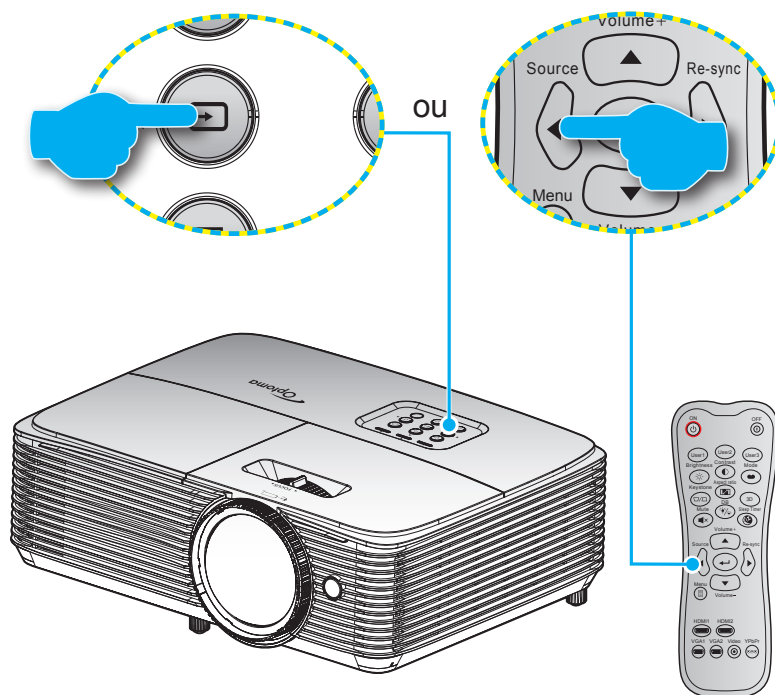

Marche

1. Branchez le cordon d'alimentation et le câble de signal/source de façon ferme. Lorsqu'il est connecté, le voyant LED Marche/Veille s'éclaire en rouge.
2. Allumez le projecteur en appuyant sur "⏻" sur le clavier du projecteur ou la télécommande.
3. Un écran de démarrage s'affichera pendant environ 10 secondes et la LED Marche/Veille clignotera en vert ou en bleu.

Remarque : La première fois que vous allumez le projecteur, vous serez invité à sélectionner votre langue préférée, l'orientation de projection et d'autres paramètres.

Mise hors tension

1. Éteignez le projecteur en appuyant sur "⏻" sur le clavier du projecteur ou la télécommande.
2. Le message illustré ci-dessous s'affichera :

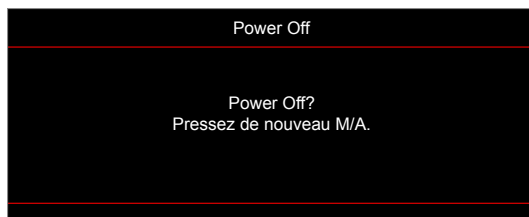

3. Appuyez à nouveau le bouton "⏻" pour confirmer, dans le cas contraire le message disparaîtra après 15 secondes. Lorsque vous appuyez de nouveau sur le bouton "⏻", le système s'éteindra.
4. Les ventilateurs de refroidissement continuent de fonctionner pendant environ 10 secondes pour le cycle de refroidissement et la DEL Marche/Veille clignotera en vert ou en bleu. Lorsque le voyant DEL Marche/Veille s'allume en rouge, cela indique que le projecteur est entré en mode Veille. Si vous souhaitez rallumer le projecteur, vous devrez attendre jusqu'à ce que le projecteur ait terminé le cycle de refroidissement et qu'il soit passé en mode Veille. Lorsque le projecteur est en mode veille, appuyez simplement sur le bouton "⏻" à nouveau pour allumer le projecteur.
5. Débranchez le cordon d'alimentation de la prise de courant et du projecteur.

Remarque : Il est déconseillé de mettre sous tension le projecteur immédiatement après une procédure de mise hors tension.

UTILISER LE PROJECTEUR

Sélectionner une source d'entrée

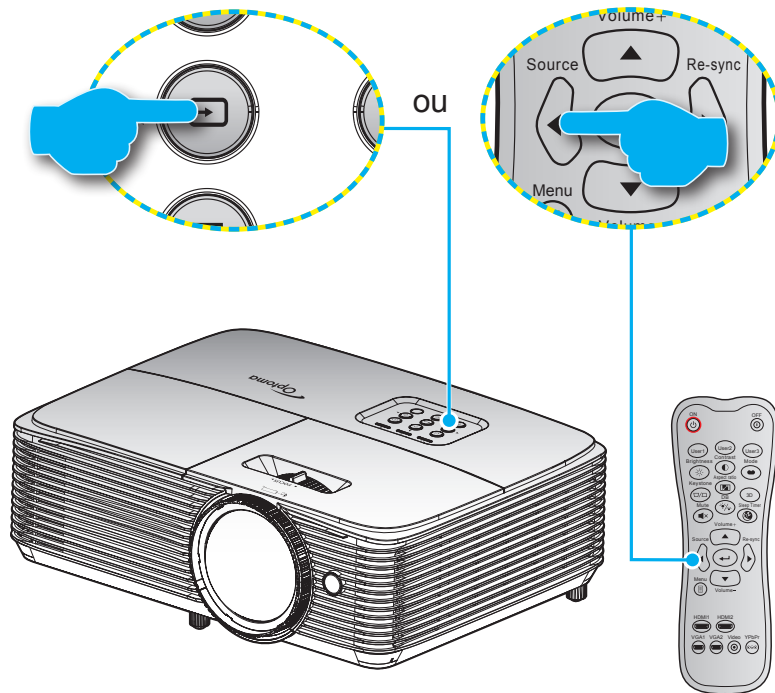

Mettez en marche la source connectée que vous souhaitez afficher à l'écran, telle qu'un ordinateur, un notebook, un lecteur vidéo, etc. Le projecteur détectera automatiquement la source. Si plusieurs sources sont connectées, appuyez sur le bouton Source du clavier du projecteur ou de la télécommande pour sélectionner l'entrée de votre choix.



UTILISER LE PROJECTEUR

Navigation dans le menu et fonctionnalités

Le projecteur possède des menus d'affichage à l'écran qui vous permettent d'effectuer des réglages d'image et de modifier toute une gamme de paramètres. Le projecteur détectera automatiquement la source.

1. Pour ouvrir le menu OSD, appuyez le bouton  sur la télécommande ou sur le clavier du projecteur.
2. Lorsque l'OSD s'affiche, utilisez les touches ▲ ▼ pour sélectionner un élément dans le menu principal. En effectuant une sélection sur une page en particulier, appuyez sur la touche ← ou ► pour entrer dans le sous-menu.
3. Utilisez les touches ◀ ▶ pour sélectionner l'élément dans le sous-menu puis appuyez sur la touche ← ou ► pour afficher d'autres paramètres. Réglez les paramètres à l'aide des touches ◀ ▶.
4. Sélectionner l'élément suivant à régler dans le sous-menu et réglez comme décrit ci-dessus.
5. Appuyez sur ← ou ► pour confirmer et l'écran retourne au menu principal.
6. Pour quitter, appuyez de nouveau sur ◀ ou sur . Le menu OSD disparaîtra et le projecteur enregistrera automatiquement les nouveaux paramètres.

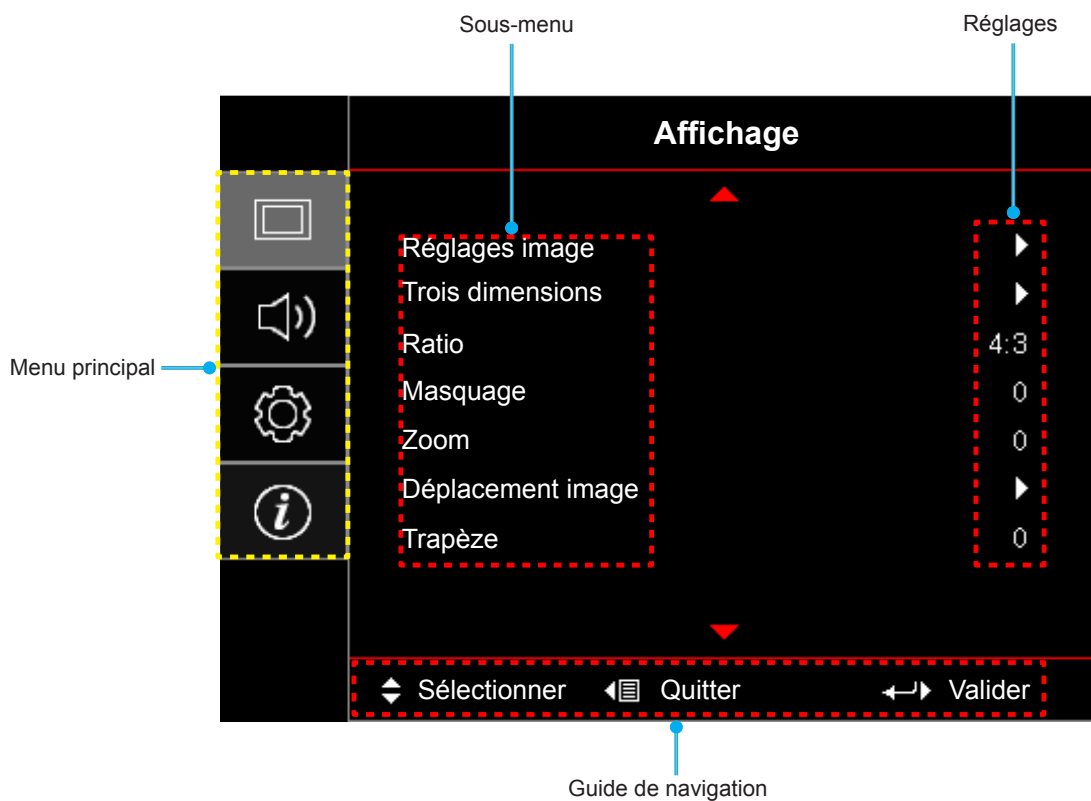

UTILISER LE PROJECTEUR



Arborescence du menu OSD

Menu principal	Sous-menu	Sous-menu 2	Sous-menu 3	Sous-menu 4	Valeurs	
Affichage	Réglages image	Mode Affichage			Cinéma	
					Film	
					HDR	
					HDR SIM.	
					Couleur	
					Jeu	
					Référence	
					Lumineux	
					Utilisateur	
					Trois dimensions	
					ISF Jour	
				ISF Nuit		
				ISF 3D		
			Couleur du Mur			Arrêt [Val. par défaut]
						Tableau noir
						Jaune léger
						Vert léger
						Bleu léger
						Rose
					Gris	
			Plage dynamique	HDR		Arrêt
						Automatique [Val. par défaut]
				Mode Image HDR		Lumineux
						Standard [Val. par défaut]
						Film
				Détails		
			Luminosité			-50~50
			Contraste			-50~50
			Netteté			1~15
			Gamma	Film		
				Vidéo		
				Graphique		
				Standard(2.2)		
	1.8					
	2.0					
	2.4					
	HDR					
	Param. coul	BrilliantColor™		1~10		
		Temp. Couleur		Standard		
				Cool		
				Froid		





UTILISER LE PROJECTEUR

Menu principal	Sous-menu	Sous-menu 2	Sous-menu 3	Sous-menu 4	Valeurs
Affichage	Réglages image	Param. coul	Correspondance Couleurs	Couleur	R [Val. par défaut]
					G
					B
					C
					Y
					M
					W
				Teinte	-50~50 [Val. par défaut : 0]
				Saturation	-50~50 [Val. par défaut : 0]
				Gain	-50~50 [Val. par défaut : 0]
			Remise à zéro	Annuler [Val. par défaut]	
				Oui	
			Quitter		
			Gain/Tendance RVB	Gain Rouge	-50~50
				Gain Vert	-50~50
		Gain Bleue		-50~50	
		Tendance Rouge		-50~50	
		Tendance Verte		-50~50	
		Tendance Bleue		-50~50	
		Remise à zéro		Annuler [Val. par défaut]	
			Oui		
		Quitter			
		Echelle Chroma. [Entrée non HDMI]		Automatique [Val. par défaut]	
				RVB	
				YUV	
		Echelle Chroma. [Entrée HDMI]		Automatique [Val. par défaut]	
				RGB (0~255)	
				RGB (16~235)	
			YUV		
		Signal	Automatique		Arrêt
					Marche [Val. par défaut]
				Fréquence	-50~50 (dépend du signal) [Val. par défaut : 0]
				Suivi	0~31 (dépend du signal) [Val. par défaut : 0]
Position Horiz.	-50~50 (dépend du signal) [Val. par défaut : 0]				
Position Vert.	-50~50 (dépend du signal) [Val. par défaut : 0]				
Quitter					
Expérience de Jeu avancée		Arrêt [Val. par défaut]			
		Marche			

UTILISER LE PROJECTEUR

Menu principal	Sous-menu	Sous-menu 2	Sous-menu 3	Sous-menu 4	Valeurs	
Affichage	Réglages image	Mode Lumineux			Lumineux	
					Eco.	
					Dynamic	
					Eco+	
		Remise à zéro				
	Trois dimensions	Mode 3D				Arrêt
						Marche [Val. par défaut]
		Technologie 3D				Lien DLP [Val. par défaut]
						Synchro 3D
		3D->2D				Trois dimensions [Val. par défaut]
						L
						R
		Format 3D				Automatique [Val. par défaut]
						Côte à côte
						Haut et bas
						Superposés
		Invers. Sync 3D				Encapsulage de trame
						Marche
		Remise à zéro				Arrêt [Val. par défaut]
					Annuler [Val. par défaut]	
					Oui	
	Ratio					4:3
						16:9
						LBX
						Natif
						Automatique
	Masquage					0~10 [Val. par défaut : 0]
Zoom					-5~25 [Val. par défaut : 0]	
Déplacement image	 H				-100~100 [Val. par défaut : 0]	
	 V				-100~100 [Val. par défaut : 0]	
Trapèze					-40~40 [Val. par défaut : 0]	
Audio	Muet				Arrêt [Val. par défaut]	
					Marche	
	Volume					0-10 [Val. par défaut : 5]
	Entrée audio	HDMI1				Audio 1
						Audio 2
						Val. par défaut [Val. par défaut]
		HDMI2/MHL				Audio 1
					Audio 2	
					Val. par défaut [Val. par défaut]	
	VGA					Audio 1
					Audio 2	

UTILISER LE PROJECTEUR

Menu principal	Sous-menu	Sous-menu 2	Sous-menu 3	Sous-menu 4	Valeurs	
Réglages	Projection				Devant  [Val. par défaut]	
					Arrière 	
					Plafond haut 	
					Arrière haut 	
	Paramètres Lampe	Rappel de Lampe			Arrêt	
		Mise à zéro lampe			Marche [Val. par défaut]	
					Annuler [Val. par défaut]	
	Réglages filtre	Heures d'utilisation filtre			Oui	
		Filtre optionnel installé			(Lecture seule)	
					Non	
		Rappel filtre			Arrêt	
					300hr	
					500hr [Val. par défaut]	
					800hr	
		Remise à zéro filtre			1000hr	
				Annuler [Val. par défaut]		
				Oui		
	Réglages puissance	Allumage direct			Arrêt [Val. par défaut]	
					Marche	
		Signal marche			Arrêt [Val. par défaut]	
					Marche	
		Arrêt Auto (min)			0~180 (incréments de 5 min) [Val. par défaut : 20]	
		Sleep Timer (min)	Sleep Timer (min)			0~990 (incréments de 30 min) [Val. par défaut : 0]
			Toujours en marche			Non [Val. par défaut]
		Résumé rapide				Oui
						Arrêt [Val. par défaut]
		Mode puissance (Veille)				Marche
					Actif	
	Alimentation USB				Eco. [Val. par défaut]	
					Arrêt [Val. par défaut]	
	Sécurité	Sécurité			Marche	
					Arrêt	
Sécurité Horloge			Mois			
			Jour			
			Heure			
Changer mot passe						





UTILISER LE PROJECTEUR

Menu principal	Sous-menu	Sous-menu 2	Sous-menu 3	Sous-menu 4	Valeurs		
Réglages	Paramètres lien HDMI	Lien HDMI			Arrêt		
					Marche		
		TV incluse			Non		
					Oui		
		Commutation of			Mutuel		
					Projecteur->Matériel		
		Commutation on			Matériel->Projecteur		
					Arrêt		
		Mire				Marche	
						Green Grid	
					Magenta Grid		
					White Grid		
					Blanc		
	Reglages télécommande [dépend de la télécommande]	Fonction IR				Arrêt	
						Marche	
		Utilisateur1					HDMI2
							Mire
							Luminosité
							Contraste
							Sleep Timer
							Correspondance Couleurs
							Temp. Couleur
							Gamma
							Projection
							Paramètres Lampe
							Zoom
							Figier
		Utilisateur2					MHL
							HDMI2
							Mire
							Luminosité
							Contraste
						Sleep Timer	
						Correspondance Couleurs	
						Temp. Couleur	
						Gamma	
						Projection	
					Paramètres Lampe		
					Zoom		
				Figier			
				MHL			

UTILISER LE PROJECTEUR

Menu principal	Sous-menu	Sous-menu 2	Sous-menu 3	Sous-menu 4	Valeurs	
Réglages	Réglages télécommande [dépend de la télécommande]	Utilisateur3			HDMI2	
					Mire	
					Luminosité	
					Contraste	
					Sleep Timer	
					Correspondance Couleurs	
					Temp. Couleur	
					Gamma	
					Projection	
					Paramètres Lampe	
					Zoom	
					Figer	
					MHL	
		ID Projecteur				00~99
		Options	Langue			English [Val. par défaut]
						Deutsch
						Français
						Italiano
						Español
						Português
						Polski
						Nederlands
						Svenska
						Norsk/Dansk
						Suomi
						ελληνικά
						繁體中文
						简体中文
						日本語
						한국어
						Русский
						Magyar
						Čeština
					عربي	
			ไทย			
			Türkçe			
			فارسی			
			Tiếng Việt			
			Bahasa Indonesia			
			Română			
			Slovenčina			

UTILISER LE PROJECTEUR

Menu principal	Sous-menu	Sous-menu 2	Sous-menu 3	Sous-menu 4	Valeurs
Réglages	Options	Réglage Menu	Pos. Menu		Haut gauche 
					Haut droite 
					Centre  [Val. par défaut]
					Bas gauche 
					Bas droite 
			Menu timer		Arrêt
					5sec
					10sec [Val. par défaut]
			Source auto		Arrêt [Val. par défaut]
					Marche
		Source d'Entrée		HDMI1	
				HDMI2/MHL	
				VGA	
		Nom de l'entrée	HDMI1		Val. par défaut [Val. par défaut]
					Personnaliser
			HDMI2/MHL		Val. par défaut [Val. par défaut]
					Personnaliser
			VGA		Val. par défaut [Val. par défaut]
					Personnaliser
		Haute Altitude		Arrêt [Val. par défaut]	
				Marche	
		Arrêt sur image		Arrêt [Val. par défaut]	
				Marche	
		Clavier Verrouillé		Arrêt [Val. par défaut]	
				Marche	
		Info Cachées		Arrêt [Val. par défaut]	
				Marche	
		Logo		Val. par défaut [Val. par défaut]	
				Neutre	
				Utilisateur	
		Couleur Arr Plan		Aucun [Val. par défaut pour Vidéo]	
				Bleu [Val. par défaut pour modèle Données/Pro-AV]	
				Rouge	
	Vert				
	Gris				
	Logo				
Remise à zéro	Réinitialiser Menu		Annuler [Val. par défaut]		
			Oui		
	Réinitialiser aux valeurs par défaut		Annuler [Val. par défaut]		
			Oui		

UTILISER LE PROJECTEUR

Menu principal	Sous-menu	Sous-menu 2	Sous-menu 3	Sous-menu 4	Valeurs	
Info	Norme					
	Numéro de série					
	Source					
	Résolution				00x00	
	Taux de rafraichissement				xx Hz	
	Mode Affichage					
	Mode puissance (Veille)					
	Heures lampe	Lumineux				0 hr
		Eco.				0 hr
		Dynamic				0 hr
		Eco+				0 hr
		Total				
	Mode Lumineux					
	Version FW	Système				
MCU						

UTILISER LE PROJECTEUR

Menu Affichage

Afficher le menu des réglages image

Mode Affichage

Il existe de nombreux préréglages usine optimisés pour toute une gamme de types d'images.

- **Cinéma** : Offre les meilleures couleurs pour regarder des films.
- **Film** : Sélectionnez pour afficher les paramètres de couleur les plus purs pour le home cinéma.
- **HDR** : Décode et affiche le contenu HDR (Plage dynamique élevée) pour les noirs les plus profonds, les blancs les plus lumineux et des couleurs cinématographiques vives avec la gamme de couleurs REC.2020. Ce mode est automatiquement activé si HDR est réglé sur Activé (et du contenu HDR est envoyé au projecteur ; Blu-ray UHD 4K, Jeux HDR UHD 1080p/4K, Diffusion vidéo UHD 4K). Pendant que le mode HDR est actif, les autres modes d'affichage (Cinéma, Référence, etc.) ne peuvent pas être sélectionnés car HDR fournit des couleurs extrêmement précises, dépassant les performances de couleurs des autres modes d'affichage.
- **HDR SIM.** : Améliore le contenu non HDR avec HDR (Plage dynamique étendue) simulé. Choisissez ce mode pour améliorer le gamma, le contraste et la saturation des couleurs pour le contenu non HDR (Diffusion/TV par câble 720p et 1080p, Blu-ray 1080p, Jeux non HDR, etc). Ce mode peut UNIQUEMENT être utilisé avec du contenu non HDR.
- **Couleur** : Dans ce mode, la saturation des couleurs et la luminosité sont bien équilibrés. Choisissez ce mode pour jouer à des jeux.
- **Jeu** : Sélectionnez ce mode pour augmenter le niveau de luminosité et le niveau de temps de réponse afin de profiter des jeux vidéo.
- **Référence** : Ce mode est conçu pour reproduire un image aussi réelle que possible de ce que le directeur voulait créer. Les paramètres couleur, température des couleurs, luminosité, contraste et gamma sont tous réglés sur des valeurs de référence standard. Sélectionnez ce mode pour regarder une vidéo.
- **Lumineux** : Luminosité maximale depuis l'entrée PC.
- **Utilisateur** : Mémorise les paramètres de l'utilisateur.
- **Trois dimensions** : Pour bénéficier de l'effet 3D, vous devez disposer de lunettes 3D. Assurez-vous que votre appareil portable/PC dispose d'une carte graphique avec tampon quadruple à sortie 120 Hz et un lecteur 3D installé.
- **ISF Jour** : Optimisez l'image avec le mode ISF Jour pour une calibration parfaite et une haute qualité d'image.
- **ISF Nuit** : Optimisez l'image avec le mode ISF Nuit pour une calibration parfaite et une haute qualité d'image.
- **ISF 3D** : Optimisez l'image avec le mode ISF 3D pour une calibration parfaite et une haute qualité d'image.

Remarque : *Pour l'accès et l'étalonnage des modes de visualisation jour ISF et nuit, veuillez contacter votre revendeur local.*

Couleur du Mur

Utilisez cette fonction pour obtenir une image d'écran optimisée en fonction de la couleur des murs. Sélectionnez parmi Arrêt, Tableau noir, Jaune léger, Vert léger, Bleu léger, Rose, et Gris.

Plage dynamique

Configurez le paramètre HDR (plage dynamique haute) et son effet lors de l'affichage de vidéo à partir de lecteurs Blu-ray 4K et d'appareils de diffusion.

Remarque : *HDMI2 et VGA ne prennent pas en charge la Plage dynamique.*

➤ HDR

- **Arrêt** : Arrête le traitement HDR. Lorsqu'il est réglé sur Désactivé, le projecteur ne décode PAS le contenu HDR.
- **Automatique** : Détectez automatiquement le signal HDR.

UTILISER LE PROJECTEUR

► Mode Image HDR

- **Lumineux** : Choisissez ce mode pour des couleurs plus saturées plus lumineuses.
- **Standard** : Choisissez ce mode pour des couleurs naturelles avec un équilibre de tons chauds et froids.
- **Film** : Choisissez ce mode pour améliorer les détails et la netteté de l'image.
- **Détails** : Le signal provient de la conversion OETF pour obtenir la meilleure correspondance des couleurs.

Luminosité

Règle la luminosité de l'image.

Contraste

Le contraste contrôle le degré de différence entre les zones les plus claires et les plus sombres de l'image.

Netteté

Règle la netteté de l'image.

Gamma

Réglez le type de la courbe gamma. Après le démarrage initial et une fois le réglage précis terminé, suivez les étapes du Réglage du Gamma pour optimiser la sortie de votre image.

- **Film** : Pour le home cinéma.
- **Vidéo** : Pour la source vidéo ou TV.
- **Graphique** : Pour la source PC/Photo.
- **Standard(2.2)** : Pour les réglages standard.
- **1.8/ 2.0/ 2.4** : Pour une source PC/Photo spécifique.

Remarque : Si le paramètre **Mode Affichage** est réglé sur **HDR**, l'utilisateur ne peut sélectionner que **HDR** pour le paramètre **Gamma**.

Param. coul

Configurer les param. coul.

- **BrilliantColor™** : Ce paramètre réglable utilise un nouvel algorithme de traitement des couleurs et des améliorations pour permettre une luminosité plus importante en fournissant des couleurs vraies et dynamiques dans l'image.
- **Temp. Couleur** : Sélectionner une temp. Couleur entre Standard, Cool et Froid.
- **Correspondance Couleurs** : Sélectionner les options suivantes :
 - Couleur : Ajustez le niveau de rouge (R), vert (G), noir (B), cyan (C), jaune (Y), magenta (M) et blanc (W) de l'image.
 - Teinte : Règle la balance des couleurs du rouge et du vert.
 - Saturation : Règle une image vidéo depuis le noir et blanc jusqu'à des couleurs pleinement saturées.
 - Gain : Réglage de la luminosité de l'image.
 - Remise à zéro : Restaurez les paramètres par défaut de la correspondance Couleurs.
 - Quitter : Quitter le menu "Correspondance Couleurs".
- **Gain/Tendance RVB** : Ces paramètres vous permettent de configurer la luminosité (gain) et le contraste (teinte) d'une image.
 - Remise à zéro : Restaurez les paramètres par défaut de gain/tendance RVB.
 - Quitter : Quitter le menu "Gain/Tendance RVB".
- **Echelle Chroma. (Entrée non HDMI uniquement)** : Sélectionnez un type de matrice couleur approprié entre les valeurs suivantes : Automatique, RVB ou YUV.
- **Echelle Chroma. (Entrée HDMI uniquement)** : Sélectionnez un type de matrice couleur approprié entre les valeurs suivantes : Automatique, RGB (0~255), RGB (16~235), et YUV.

UTILISER LE PROJECTEUR

Signal

Ajustez les options de signal.

- **Automatique** : Configure automatiquement le signal (la fréquence et la suivi sont grisées). Si l'option Automatique est désactivée, la fréquence et la suivi s'affichent pour permettre le réglage et l'enregistrement du paramétrage.
- **Fréquence** : Changez la fréquence des données d'affichage pour qu'elle corresponde à la fréquence de la carte graphique de votre ordinateur. N'utilisez cette fonction que si l'image semble papilloter verticalement.
- **Suivi** : Synchronise la fréquence du signal de l'affichage avec la carte graphique. Si l'image semble ne pas être stable ou papillote, utiliser cette fonction pour la corriger.
- **Position Horiz.** : Règle le positionnement horizontal de l'image.
- **Position Vert.** : Règle le positionnement vertical de l'image.
- **Quitter** : Quitter le menu "Signal".

Remarque : *Ce menu est unique disponible si la source d'entrée est RGB/Composante.*

Expérience de Jeu avancée

Activez cette fonction pour réduire les temps de réponse (latence d'entrée) à 16 ms et 8,4 ms pendant le jeu.

Remarque : *16 ms pour 1080p 60 Hz ; 8,4 ms pour 1080p 120 Hz.*

Mode Lumineux

Réglez les paramètres du mode lumineux pour les projecteurs à base de lampes.

- **Lumineux** : Choisissez "Lumineux" pour augmenter la luminosité.
- **Eco.** : Choisissez "Eco." pour atténuer la lampe du projecteur, ce qui baissera la consommation de courant et prolongera la durée de vie de la lampe.
- **Dynamic** : Choisissez "Dynamic" pour atténuer l'alimentation de la lampe en fonction du niveau de luminosité du contenu et ajuster la consommation électrique de la lampe entre 100 et 30 % de façon dynamique. La durée de vie de la lampe en est prolongée.
- **Eco+** : Quand le mode Eco+ est activé, le niveau de luminosité du contenu est automatiquement détecté pour réduire significativement la consommation de la lampe (jusqu'à 70 %) lors des périodes d'inactivité.

Remise à zéro

Restaurez les paramètres par défaut des réglages couleur.

Menu Affichage 3D

Mode 3D

Utilisez cette option pour désactiver ou activer la fonction 3D.

- **Arrêt** : Sélectionnez « Arrêt » pour désactiver le mode 3D.
- **Marche** : Sélectionnez « Marche » pour activer le mode 3D.

Technologie 3D

Utilisez cette option pour sélectionner la technologie 3D.

- **Lien DLP** : Sélectionner pour utiliser les réglages optimisés pour les lunettes 3D DLP.
- **Synchro 3D** : Sélectionner pour utiliser les réglages optimisés pour les lunettes 3D IR, RF ou polarisées.

UTILISER LE PROJECTEUR

3D->2D

Utilisez cette option pour spécifier comment le contenu 3D doit apparaître à l'écran.

- **Trois dimensions** : Affiche un signal 3D.
- **L (Gauche)** : Affiche le cadre gauche du contenu 3D.
- **R (Droite)** : Affiche le cadre droit du contenu 3D.

Remarque : En passant la source d'entrée de 3D à 2D, assurez-vous que le paramètre **Mode 3D** est réglé sur **Arrêt**. Dans le cas contraire, la source d'entrée 2D apparaîtra déformée (image double).

Format 3D

Utilisez cette option pour sélectionner le contenu en format 3D approprié.

- **Automatique** : Lorsqu'un signal d'identification 3D est détecté, le format 3D est sélectionné automatiquement.
- **Côte à côte** : Affiche le signal 3D en format "Côte à côte".
- **Haut et bas** : Affiche un signal 3D au format "Haut et bas".
- **Superposés** : Affiche un signal 3D au format "Superposés".
- **Encapsulage de trame** : Affiche un signal 3D au format "Encapsulage de trame".

Invers. Sync 3D

Utilisez cette option pour activer/désactiver la fonction invers. sync 3D.

Remise à zéro

Restaurez les paramètres d'usine par défaut des réglages 3D.

- **Annuler** : Sélectionner pour annuler Remise à zéro.
- **Oui** : Sélectionner pour restaurer les paramètres d'usine par défaut de 3D.

Afficher le menu ratio

Ratio

Sélectionner le ratio de l'image affichée entre les options suivantes :

- **4:3** : Ce format est pour des sources d'entrée 4:3.
- **16:9** : Ce format est pour des sources d'entrée 16:9, par exemple les HDTV et les DVD améliorés pour TV à grand écran.
- **LBX** : Ce format est pour une source de format letterbox non 16x9 et si vous utilisez des objectifs 16x9 pour afficher un format d'image de 2,35:1 en résolution pleine.
- **Natif** : Ce format affiche l'image d'origine sans aucune mise à l'échelle.
- **Automatique** : Sélectionne automatiquement le format d'affichage approprié.

Tableau de redimensionnement 1080p

Ecran 16:9	480i/p	576i/p	1080i/p	720p	PC
4x3	Étirer en 1440x1080.				
16x9	Étirer en 1920x1080.				
LBX	Étirer en 1920x1440 puis afficher l'image 1920x1080 au centre.				
Natif	- Mappage au centre 1:1. - Aucune mise à l'échelle ne sera effectuée. L'image est affichée avec la résolution basée sur la source d'entrée.				

UTILISER LE PROJECTEUR

Afficher le menu de masquage

Masquage

Utilisez cette fonction pour éliminer le bruit de codage vidéo sur le bord de la source vidéo.

Afficher le menu de zoom

Zoom

Utilisez pour réduire ou agrandir une image sur l'écran de projection.

Afficher le menu de déplacement image

Déplacement image

Ajustez la position de l'image projetée horizontalement (H) ou verticalement (V).

Afficher le menu de trapèze

Trapèze

Règle la distorsion de l'image provoquée par l'inclinaison du projecteur.

Menu audio

Menu audio muet

Muet

Utilisez cette option pour désactiver temporairement le son.

- **Arrêt** : Choisissez « Arrêt » pour désactiver le mode muet.
- **Marche** : Choisissez « Marche » pour activer le mode muet.

Remarque :

- *La fonction "Muet" affecte le volume du haut-parleur interne et du haut-parleur externe.*
- *Lorsqu'un haut-parleur externe est connecté, le haut-parleur interne est automatiquement désactivé.*

Menu volume audio

Volume

Ajustez le niveau du volume audio.

Menu d'entrée audio

Entrée audio

Sélectionnez le port d'entrée audio pour les sources vidéo comme suit :

- **HDMI1** : Audio 1, Audio 2 ou Val. par défaut.
- **HDMI2/MHL** : Audio 1, Audio 2 ou Val. par défaut.
- **VGA** : Audio 1 et Audio 2.

UTILISER LE PROJECTEUR

Menu Configuration

Réglage du menu de projection

Projection

Sélectionner la projection préférée entre devant, arrière, plafond haut, et arrière haut.

Réglage du menu de paramètres lampe

Rappel de Lampe

Choisissez cette fonction pour faire apparaître ou masquer le message d'avertissement lorsque le message de changement de lampe s'affiche. Le message apparaîtra 30 heures avant la fin de sa durée de vie.

Mise à zéro lampe

Remet à zéro le décompte des heures de vie de la lampe après l'avoir remplacée.

Réglage du menu de réglages filtre

Heures d'utilisation filtre

Affiche la durée de filtre.

Filtre optionnel installé

Définissez le paramétrage du message d'avertissement.

- **Oui** : Affiche un message d'avertissement après 500 heures d'utilisation.

Remarque : *"Heures d'utilisation filtre / Rappel filtre / Remise à zéro filtre" ne s'affiche que si "Filtre optionnel installé" est réglé sur "Oui".*

- **Non** : Désactive le message d'avertissement.

Rappel filtre

Choisissez cette fonction pour faire apparaître ou masquer le message d'avertissement lorsque le message de filtre modifié s'affiche. Les options disponibles incluent Arrêt, 300hr, 500hr, 800hr et 1000hr.

Remise à zéro filtre

Réinitialisez le compteur du filtre à poussière après l'avoir remplacé ou nettoyé.

Réglage du menu de réglages puissance

Allumage direct

Choisissez "Marche" pour activer le mode Allumage Direct. Le projecteur s'allumera automatiquement lorsqu'il est fourni de l'alimentation secteur, sans avoir à appuyer sur le bouton "Puissance" sur le pavé du projecteur ou de la télécommande.

Signal marche

Choisissez "Marche" pour activer le mode de puissance signal. Le projecteur s'allumera automatiquement lorsqu'un signal est détecté, sans avoir à appuyer sur le bouton "Puissance" sur le pavé du projecteur ou de la télécommande.

Remarque : *Si l'option « Signal marche » est réglée sur « Marche » la consommation électrique du projecteur en mode veille sera supérieure à 3 W.*

Arrêt Auto (min)

Règle l'intervalle du décompte. Le compte à rebours débutera lorsqu'il n'y a aucun signal envoyé au projecteur. Le projecteur s'éteindra automatiquement une fois le compte à rebours écoulé (en minutes).

UTILISER LE PROJECTEUR

Sleep Timer (min)

Réglage de la minuterie de veille.

- **Sleep Timer (min)** : Règle l'intervalle du décompte. Le compte à rebours débutera/ qu'il y ait un signal ou non envoyé au projecteur. Le projecteur s'éteindra automatiquement une fois le compte à rebours écoulé (en minutes).

Remarque : *La minuterie de veille (Sleep Timer) est réinitialisée à chaque fois lorsque le projecteur est éteint.*

- **Toujours en marche** : Cochez pour toujours en marche la minuterie de veille.

Résumé rapide

Définissez le paramétrage du résumé rapide.

- **Arrêt** : Le ventilateur commence à refroidir le système 10 secondes après l'arrêt du projecteur.
- **Marche** : Si le projecteur est éteint par accident, cette fonctionnalité permet de le rallumer immédiatement si cela est fait sous 100 secondes.

Mode puissance (Veille)

Définissez le paramétrage du mode d'alimentation.

- **Actif** : Choisissez « Actif » pour revenir à la veille normale.
- **Eco.** : Choisissez « Eco. » pour éviter de gaspiller du courant < 0,5 W.

Remarque : *Les ventilateurs fonctionneront toujours en veille active si "Signal marche" est activé.*

Alimentation USB

Définissez les réglages de l'alimentation USB.

- **Arrêt** : La fonction d'alimentation USB est désactivée.
- **Marche** : Le projecteur est toujours mis sous tension par une source d'alimentation USB.
- **Automatique** : Le projecteur est mis sous tension automatiquement par une source d'alimentation USB.

Réglage du menu de Sécurité

Sécurité

Activez cette fonction pour demander un mot de passe avant d'utiliser le projecteur.

- **Arrêt** : Choisissez « Arrêt » pour pouvoir allumer le projecteur sans vérification du mot de passe.
- **Marche** : Choisissez « Marche » pour utiliser la vérification de sécurité lors de la mise sous tension du projecteur.

Sécurité Horloge

Permet de sélectionner la fonction de date (Mois/Jour/Heure) pour définir le nombre d'heures pendant lesquelles le projecteur peut être utilisé. Une fois que le temps s'est écoulé, vous devrez à nouveau entrer votre mot de passe.

Changer mot passe

Utilisez pour définir ou modifier le mot de passe qui est demandé lorsque vous allumez le projecteur.

UTILISER LE PROJECTEUR

Réglage du menu des paramètres lien HDMI

Remarque :

- Lorsque vous connectez des appareils compatibles HDMI CEC au projecteur avec des câbles HDMI, vous pouvez les contrôler sur le même état mise sous tension ou mise hors tension avec la fonction de contrôle de Lien HDMI du menu à l'écran du projecteur. Ceci vous permet d'ajouter un appareil ou plusieurs à un groupe Mise sous tension ou Mise hors tension avec la fonction Lien HDMI. Dans une configuration typique, votre lecteur DVD peut être relié au projecteur via un amplificateur ou système home cinéma.

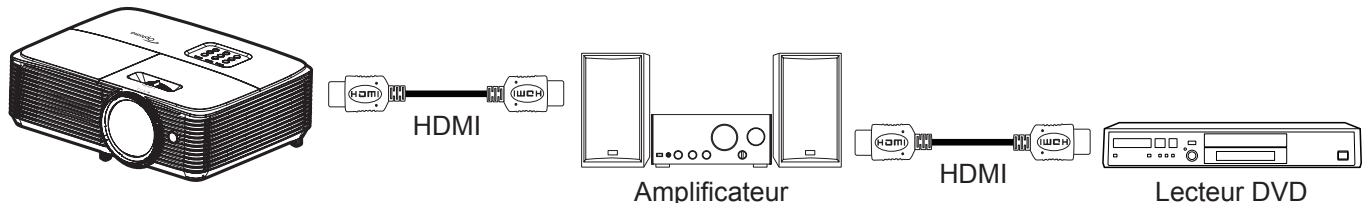

Lien HDMI

Activer/désactiver la fonction Lien HDMI. TV incluse, Commutation on et Commutation off ne seront disponibles que si ce paramètre est sur "Marche".

TV incluse

Réglez sur "Oui" si vous préférez que la TV et le projecteur s'éteignent en même temps automatiquement. Pour empêcher les deux appareils d'être éteints en même temps, réglez ce paramètre sur "Non".

Commutation of

Alimentation CEC sur commande.

- **Mutuel** : Le projecteur et l'appareil CEC seront allumés en même temps.
- **Projecteur->Matériel** : L'appareil CEC ne sera allumé qu'une fois le projecteur allumé.
- **Matériel->Projecteur** : Le projecteur ne sera allumé qu'une fois l'appareil CEC allumé.

Commutation on

Activez cette fonction pour permettre au Lien HDMI et au projecteur de s'éteindre en même temps automatiquement.

Réglage du menu de mire

Mire

Sélectionner la mire parmi Green Grid, Magenta Grid, White Grid, blanc ou désactivez cette fonction (arrêt).

Réglage du menu des réglages télécommande

Fonction IR

Définissez le paramétrage de la fonction IR.

- **Marche** : Choisissez « Marche » le projecteur pourra fonctionner avec la télécommande du récepteur IR supérieur.
- **Arrêt** : Choisissez « Arrêt », le projecteur ne pourra pas fonctionner avec la télécommande. En sélectionnant "Arrêt", vous pourrez utiliser les touches du pavé.

Utilisateur1/ Utilisateur2/ Utilisateur3

Affectez la fonction par défaut pour Utilisateur1, Utilisateur2, ou Utilisateur3 parmi HDMI2, Mire, Luminosité, Contraste, Sleep Timer, Correspondance Couleurs, Temp. Couleur, Gamma, Projection, Paramètres Lampe, Zoom, Figer, et MHL.

UTILISER LE PROJECTEUR

Réglage du menu ID Projecteur

ID Projecteur

La définition ID peut être configurée par menu (page 0~99), et permet à l'utilisateur de contrôler un projecteur individuel en utilisant la commande RS232.

Réglage du menu des options

Langue

Sélectionnez le menu OSD multilingue parmi anglais, allemand, français, italien, espagnol, portugais, polonais, néerlandais, suédois, norvégien / danois, finnois, grec, chinois traditionnel, chinois simplifié, japonais, coréen, russe, hongrois, tchécoslovaque, arabe, thaï, turc, persan, vietnamien, indonésien, roumain et slovaque.

Réglage Menu

Régalez la position du menu sur l'écran et configurez les paramètres de temporisation du menu.

- **Pos. Menu** : Sélectionner la position du menu sur l'écran d'affichage.
- **Menu timer** : Réglez la durée pendant laquelle le menu OSD reste visible sur l'écran.

Source auto

Si vous réglez cette option sur « Marche » et appuyez sur le bouton  du clavier du projecteur ou sur le bouton **Source** de la télécommande, l'entrée source suivante disponible est sélectionnée automatiquement. Réglez sur "Arrêt" pour désactiver la fonction de source automatique.

Source d'Entrée

Sélectionnez la source d'entrée parmi HDMI1, HDMI2/MHL et VGA.

Nom de l'entrée

Utilisez pour renommer la fonction d'entrée afin de faciliter l'identification. Les options disponibles comprennent HDMI1, HDMI2/MHL et VGA.

Haute Altitude

Lorsque "Marche" est sélectionné, les ventilateurs tournent plus vite. Cette fonctionnalité est utile dans les régions de haute altitude où l'air est raréfié.

Arrêt sur image

Choisissez "Marche" ou "Arrêt" pour verrouiller ou déverrouiller le réglage des paramètres du mode d'affichage.

Clavier Verrouillé

Si la fonction Clavier verrouillé est "Marche", le clavier est verrouillé. Cependant, le projecteur pourra fonctionner avec la télécommande. En sélectionnant "Arrêt", vous pourrez réutiliser le pavé.

Info Cachées

Activez cette fonction pour masquer le message d'information.

- **Arrêt** : Choisissez « Arrêt » pour afficher le message « recherche ».
- **Marche** : Choisissez « Marche » pour masquer le message d'information.

Logo

Utiliser cette fonction pour régler l'écran de démarrage. Si des changements sont faits, le nouveau réglage ne prendra effet que la prochaine fois que le projecteur est allumé.

- **Val. par défaut** : L'écran de démarrage par défaut.
- **Neutre** : Le logo ne s'affiche pas sur l'écran de démarrage.
- **Utilisateur** : Utilisez l'image stockée comme écran de démarrage.

Couleur Arr Plan

Utilisez cette fonction pour afficher un écran de couleur bleu, rouge, vert, gris, aucun ou logo si aucun signal n'est disponible.

Remarque : Si la couleur d'arrière-plan est réglée sur "Aucun", la couleur d'arrière plan est le noir.

UTILISER LE PROJECTEUR

Menu de réinitialisation des réglages

Réinitialiser Menu

Restaurez les paramètres par défaut des réglages du menu OSD.

Réinitialiser aux valeurs par défaut

Restaurez les paramètres par défaut des réglage Menu.

Menu Info

Menu Info

Affichez les informations du projecteur comme indiqué ci-dessous :

- Norme
- Numéro de série
- Source
- Résolution
- Taux de rafraichissement
- Mode Affichage
- Mode puissance (Veille)
- Heures lampe
- Mode Lumineux
- Version FW

ENTRETIEN

Remplacement de la lampe

Le projecteur détectera automatiquement la durée de vie de la lampe. Lorsque la lampe atteint presque la fin de sa durée de vie, un message d'avertissement apparaît à l'écran.



Une fois que vous voyez ce message, veuillez contacter votre revendeur régional ou le centre de service pour changer la lampe le plus rapidement possible. Assurez-vous que le projecteur a refroidi pendant au moins 30 minutes avant de changer la lampe.



Avertissement : Pour un montage au plafond, prenez des précautions lorsque vous ouvrez le panneau d'accès à la lampe. Il est conseillé de porter des lunettes de sécurité lorsque vous changez l'ampoule pour un montage au plafond. Des précautions doivent être obligatoirement prises afin d'éviter à des pièces desserrées de tomber du projecteur.



Avertissement : Le compartiment de la lampe est chaud! Laissez-le refroidir avant de changer la lampe!



Avertissement : Pour réduire les risques de blessures corporelles, ne faites pas tomber le module de la lampe et ne touchez pas l'ampoule de la lampe. L'ampoule risque de se briser et de provoquer des blessures si elle tombe.

ENTRETIEN

Remplacement de la lampe (suite)

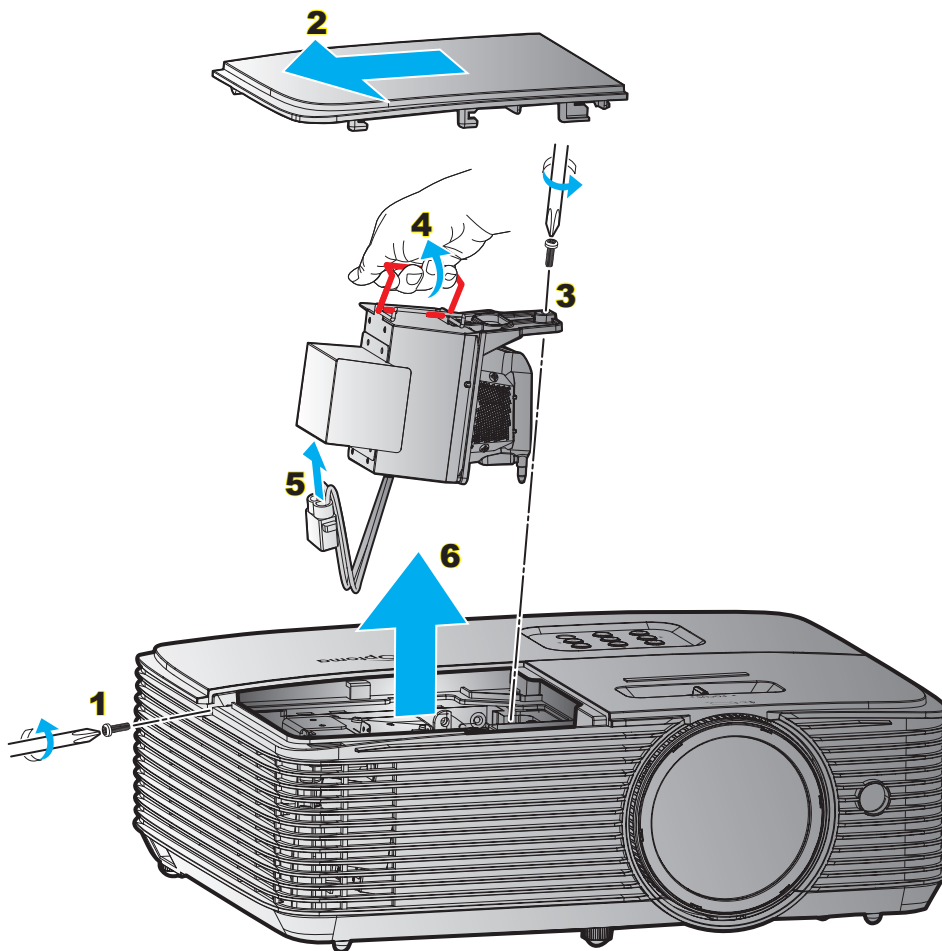

Procédure :

1. Mettez le projecteur hors tension en appuyant sur le bouton "⏻" de la télécommande ou sur le pavé numérique du projecteur.
2. Laissez le projecteur refroidir pendant au moins 30 minutes.
3. Débranchez le cordon d'alimentation.
4. Desserrez la vis du couvercle. **1**
5. Enlevez le capot. **2**
6. Dévissez la vis sur le module de la lampe. **3**
7. Levez la poignée de la lampe. **4**
8. Retirez le cordon de la lampe. **5**
9. Retirez délicatement le module de lampe. **6**
10. Pour replacer le module de la lampe, suivez les étapes précédentes dans l'ordre inverse.
11. Allumez le projecteur et réinitialisez le minuteur de la lampe.
12. Mise à zéro lampe : (i) Appuyez sur "Menu" → (ii) Sélectionner "Réglages" → (iii) Sélectionner "Paramètres Lampe" → (iv) Sélectionner "Mise à zéro lampe" → (v) Sélectionner "Oui".

Remarque :

- Les vis du couvercle de la lampe et de la lampe ne peuvent pas être enlevées.
- Le projecteur ne peut pas être tourné si le couvercle de la lampe n'a pas été remis sur le projecteur.
- Ne touchez aucune partie en verre de la lampe. Les huiles de la peau peuvent endommager la lampe. Utilisez un chiffon sec pour nettoyer le module de la lampe s'il a été touché par accident.

ENTRETIEN

Installer et nettoyer le filtre à poussière

Installer le filtre à poussière

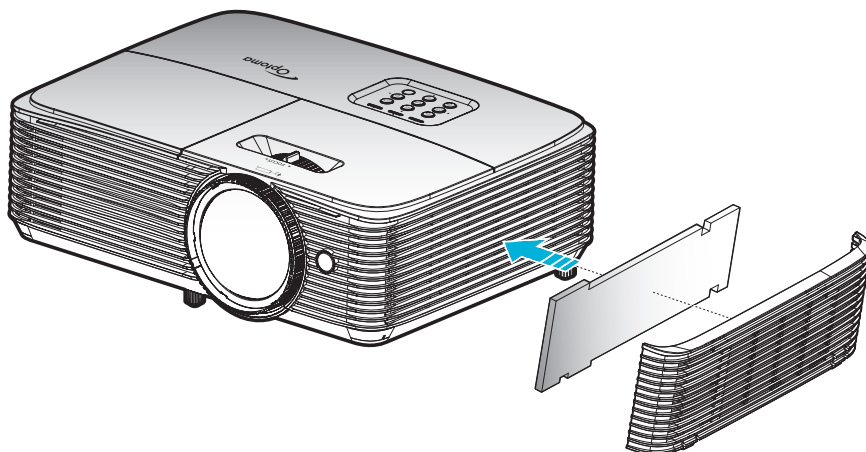

Remarque : Les filtres à poussière sont uniquement requis/fournis dans les régions poussiéreuses.

Nettoyer le filtre à poussière

Nous vous conseillons de nettoyer le filtre à poussière tous les trois mois. Nettoyez-le plus souvent si le projecteur est utilisé dans un environnement poussiéreux.

Procédure :

1. Mettez le projecteur hors tension en appuyant sur le bouton "⏻" de la télécommande ou sur le pavé numérique du projecteur.
2. Débranchez le cordon d'alimentation.
3. Enlevez le filtre à poussière délicatement. **1**
4. Nettoyez ou remplacez le filtre à poussière. **2**
5. Pour installer le filtre à poussière, suivez les étapes précédentes dans l'ordre inverse.

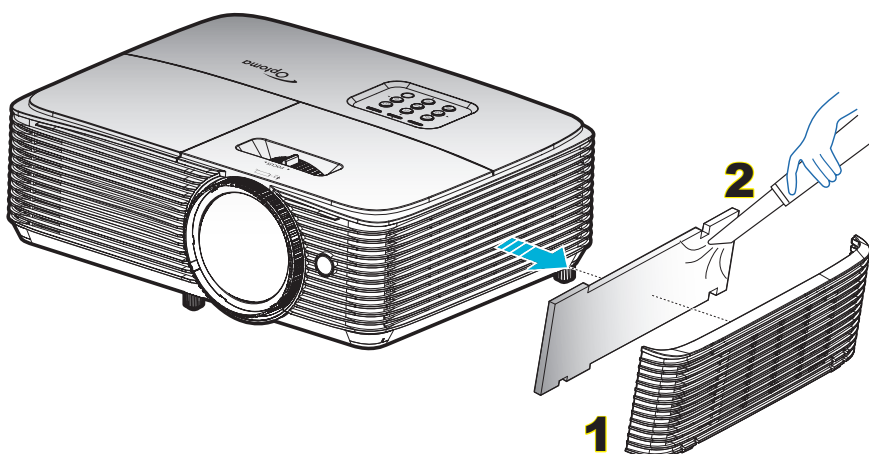

INFORMATIONS SUPPLÉMENTAIRES

Résolutions compatibles

HDMI 1.4 pour HDMI 2

B0/Timing établi	B0/Timing standard	B0/Timing détaillé	B1/Mode vidéo	B1/Timing détaillé
720 x 400 à 70 Hz	1280 x 720 à 60 Hz	Timing natif :	720 x 480i à 60 Hz	1280 x 720p à 60 Hz
640 x 480 à 60 Hz	1280 x 800 à 60 Hz	1080p: 1920 x 1080 à 60 Hz	720 x 576i à 50 Hz	1366 x 768 à 60 Hz
640 x 480 à 67 Hz	1280 x 1024 à 60 Hz		720 x 480p à 60 Hz	1920 x 1080p à 120 Hz
640 x 480 à 72 Hz	1400 x 1050 à 60 Hz		720 x 576p à 60 Hz	3840 x 2160 à 30 Hz
640 x 480 à 75 Hz	1600 x 1200 à 60 Hz		1280 x 720p à 50 Hz	
800 x 600 à 56 Hz	1440 x 900 à 60 Hz		1280 x 720p à 60 Hz	
800 x 600 à 60 Hz	1280 x 720 à 120 Hz		1920 x 1080i à 50 Hz	
800 x 600 à 72 Hz	1024 x 768 à 120 Hz		1920 x 1080i à 60 Hz	
800 x 600 à 75 Hz			1920 x 1080p à 50 Hz	
832 x 624 à 75 Hz			1920 x 1080p à 60 Hz	
1024 x 768 à 60 Hz			1920 x 1080p à 24 Hz	
1024 x 768 à 70 Hz			1920 x 1080p à 25 Hz	
1024 x 768 à 75 Hz			1920 x 1080p à 30 Hz	
1280 x 1024 à 75 Hz			640 x 480p à 60 Hz	
1152 x 870 à 75 Hz			720 x 480p à 60 Hz	
			720 x 576p à 50 Hz	
			720 x 480i à 60 Hz	
			2880 x 480i à 60 Hz	
			1440 x 480p à 60 Hz	
			2880 x 576i à 50 Hz	
			1440 x 576p à 50 Hz	
			1440 x 576i à 50 Hz	

HDMI 2.0 pour HDMI 1

B0/Timing établi	B0/Timing standard	B0/Timing détaillé	B1/Mode vidéo	B1/Timing détaillé
720 x 400 à 70 Hz	1280 x 720 à 60 Hz	Timing natif :	720 x 480i à 60 Hz	3840 x 2160 à 60 Hz
640 x 480 à 60 Hz	1280 x 800 à 60 Hz	1080p: 1920 x 1080 à 60 Hz	720 x 576i à 50 Hz	1920 x 1080p à 120 Hz
640 x 480 à 67 Hz	1280 x 1024 à 60 Hz		720 x 480p à 60 Hz	
640 x 480 à 72 Hz	1400 x 1050 à 60 Hz		720 x 576p à 50 Hz	
640 x 480 à 75 Hz	1600 x 1200 à 60 Hz		1280 x 720p à 50 Hz	
800 x 600 à 56 Hz	1440 x 900 à 60 Hz		1280 x 720p à 60 Hz	
800 x 600 à 60 Hz	1280 x 720 à 120 Hz		1920 x 1080i à 50 Hz	
800 x 600 à 72 Hz	1024 x 768 à 120 Hz		1920 x 1080i à 60 Hz	
800 x 600 à 75 Hz			1920 x 1080p à 50 Hz	
832 x 624 à 75 Hz			1920 x 1080p à 60 Hz	
1024 x 768 à 60 Hz			1920 x 1080p à 24 Hz	
1024 x 768 à 70 Hz			1920 x 1080p à 25 Hz	
1024 x 768 à 75 Hz			1920 x 1080p à 30 Hz	
1280 x 1024 à 75 Hz			640 x 480p à 60 Hz	
1152 x 870 à 75 Hz			720 x 480p à 60 Hz	
			720 x 576P à 50 Hz	
			720 x 480i à 60 Hz	
			2880 x 480i à 60 Hz	
			1440 x 480p à 60 Hz	

INFORMATIONS SUPPLÉMENTAIRES

B0/Timing établi	B0/Timing standard	B0/Timing détaillé	B1/Mode vidéo	B1/Timing détaillé
			2880 x 576i à 50 Hz	
			1440 x 576p à 50 Hz	
			1440 x 576i à 50 Hz	
			3840 x 2160p à 24 Hz	
			3840 x 2160p à 25 Hz	
			3840 x 2160p à 30 Hz	
			3840 x 2160p à 50 Hz	
			3840 x 2160p à 60 Hz	
			4096 x 2160p à 24 Hz	
			4096 x 2160p à 25 Hz	
			4096 x 2160p à 30 Hz	
			4096 x 2160p à 50 Hz	
			4096 x 2160p à 60 Hz	

Compatibilité vidéo True 3D

Résolution d'entrée	HDMI 1.4a Entrée 3D	Synchronisation d'entrée		
		1280 x 720p à 50 Hz	Haut et bas	
		1280 x 720p à 60 Hz	Haut et bas	
		1280 x 720p à 50 Hz	Encapsulation de trame	
		1280 x 720p à 60 Hz	Encapsulation de trame	
		1920 x 1080i à 50 Hz	Côte à côte (Moitié)	
		1920 x 1080i à 60 Hz	Côte à côte (Moitié)	
		1920 x 1080p à 24 Hz	Haut et bas	
		1920 x 1080p à 24 Hz	Encapsulation de trame	
	HDMI 1.3	1920 x 1080i à 50 Hz	Côte à côte (Moitié)	Mode SBS allumé
		1920 x 1080i à 60 Hz		
		1280 x 720p à 50 Hz		
		1280 x 720p à 60 Hz		
		800 x 600 à 60 Hz		
		1024 x 768 à 60 Hz		
		1280 x 800 à 60 Hz	Haut et bas	Mode TAB allumé
		1920 x 1080i à 50 Hz		
		1920 x 1080i à 60 Hz		
		1280 x 720p à 50 Hz		
		1280 x 720P à 60 Hz		
		800 x 600 à 60 Hz		
		1024 x 768 à 60 Hz	HQFS	Le format 3D est Superposés
		1280 x 800 à 60 Hz		
		480i		

Remarque :

- Si l'entrée 3D est 1080p à 24 Hz, le DMD doit lire avec un multiple entier en mode 3D.
- Prise en charge de NVIDIA 3DTV Play en absence de frais de brevet pour Optoma.
- 1080i à 25 Hz et 720p à 50 Hz fonctionneront en 100 Hz ; 1080p à 24 Hz fonctionnera en 144 Hz ; les autres synchronisations 3D fonctionneront en 120 Hz.

INFORMATIONS SUPPLÉMENTAIRES

Taille d'image et distance de projection

Taille de la longueur diagonale de l'écran (16:9)		Taille de l'écran (L x H)				Distance de projection (D)				Décalage (Hd)	
		Largeur		Hauteur		Large		Tele			
(m)	(po)	(m)	(po)	(m)	(po)	(m)	(pied)	(m)	(pied)	(m)	(po)
0,9398	37	0,82	32,25	0,46	18,1	0,41	1,35	0,41	1,35	0,07	2,76
1,016	40	0,89	34,86	0,5	19,6	0,44	1,44	0,44	1,44	0,08	3,15
1,27	50	1,11	43,58	0,62	24,5	0,55	1,80	0,55	1,80	0,10	3,94
1,524	60	1,33	52,29	0,75	29,4	0,66	2,17	0,66	2,17	0,12	4,72
1,778	70	1,55	61,01	0,87	34,3	0,77	2,53	0,77	2,53	0,14	5,51
2,032	80	1,77	69,73	1	39,2	0,88	2,89	0,88	2,89	0,16	6,30
2,286	90	1,99	78,44	1,12	44,1	0,99	3,25	0,99	3,25	0,18	7,09
2,54	100	2,21	87,16	1,25	49	1,10	3,61	1,10	3,61	0,19	7,48
2,794	110	2,44	95,87	1,37	53,9	1,22	4,00	1,22	4,00	0,22	8,66
3,048	120	2,66	104,59	1,49	58,8	1,33	4,36	1,33	4,36	0,24	9,45
3,302	130	2,88	113,30	1,62	63,7	1,44	4,72	1,44	4,72	0,26	10,24
3,556	140	3,10	122,02	1,74	68,6	1,55	5,09	1,55	5,09	0,28	11,02
3,81	150	3,32	130,74	1,87	73,5	1,66	5,45	1,66	5,45	0,30	11,81
4,064	160	3,54	139,45	1,99	78,4	1,77	5,81	1,77	5,81	0,32	12,60
4,318	170	3,76	148,17	2,12	83,3	1,88	6,17	1,88	6,17	0,34	13,39
4,572	180	3,98	156,88	2,24	88,2	1,99	6,53	1,99	6,53	0,36	14,17
4,826	190	4,21	165,60	2,37	93,1	2,10	6,89	2,10	6,89	0,37	14,57
5,08	200	4,43	174,32	2,49	98,1	2,21	7,25	2,21	7,25	0,40	15,75
5,334	210	4,65	183,03	2,62	103	2,32	7,61	2,32	7,61	0,41	16,14
5,588	220	4,87	191,75	2,74	107,9	2,43	7,97	2,43	7,97	0,44	17,32
5,842	230	5,09	200,46	2,86	112,8	2,54	8,33	2,54	8,33	0,46	18,11
6,096	240	5,31	209,18	2,99	117,7	2,65	8,69	2,65	8,69	0,48	18,90
6,35	250	5,53	217,89	3,11	122,6	2,76	9,06	2,76	9,06	0,50	19,69
6,604	260	5,76	226,61	3,24	127,5	2,87	9,42	2,87	9,42	0,52	20,47
6,858	270	5,98	235,33	3,36	132,4	2,98	9,78	2,98	9,78	0,54	21,26
7,112	280	6,20	244,04	3,49	137,3	3,09	10,14	3,09	10,14	0,55	21,65
7,366	290	6,42	252,76	3,61	142,2	3,20	10,50	3,20	10,50	0,58	22,83
7,62	300	6,64	261,47	3,74	147,1	3,31	10,86	3,31	10,86	0,59	23,23

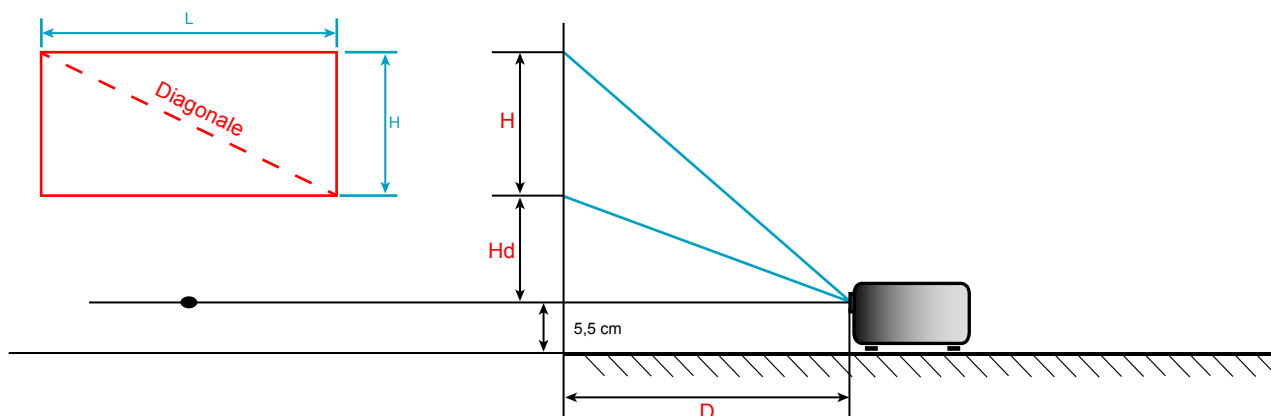

INFORMATIONS SUPPLÉMENTAIRES

Dimensions du projecteur et installation au plafond

1. Pour éviter d'endommager votre projecteur, veuillez utiliser le kit de fixation au plafond d'Optoma.
2. Si vous souhaitez utiliser un autre dispositif de fixation au plafond, assurez-vous que les vis utilisées pour fixer le projecteur au support sont conformes aux spécifications suivantes :
 - Type de vis : M4*3
 - Longueur minimale de la vis : 10mm

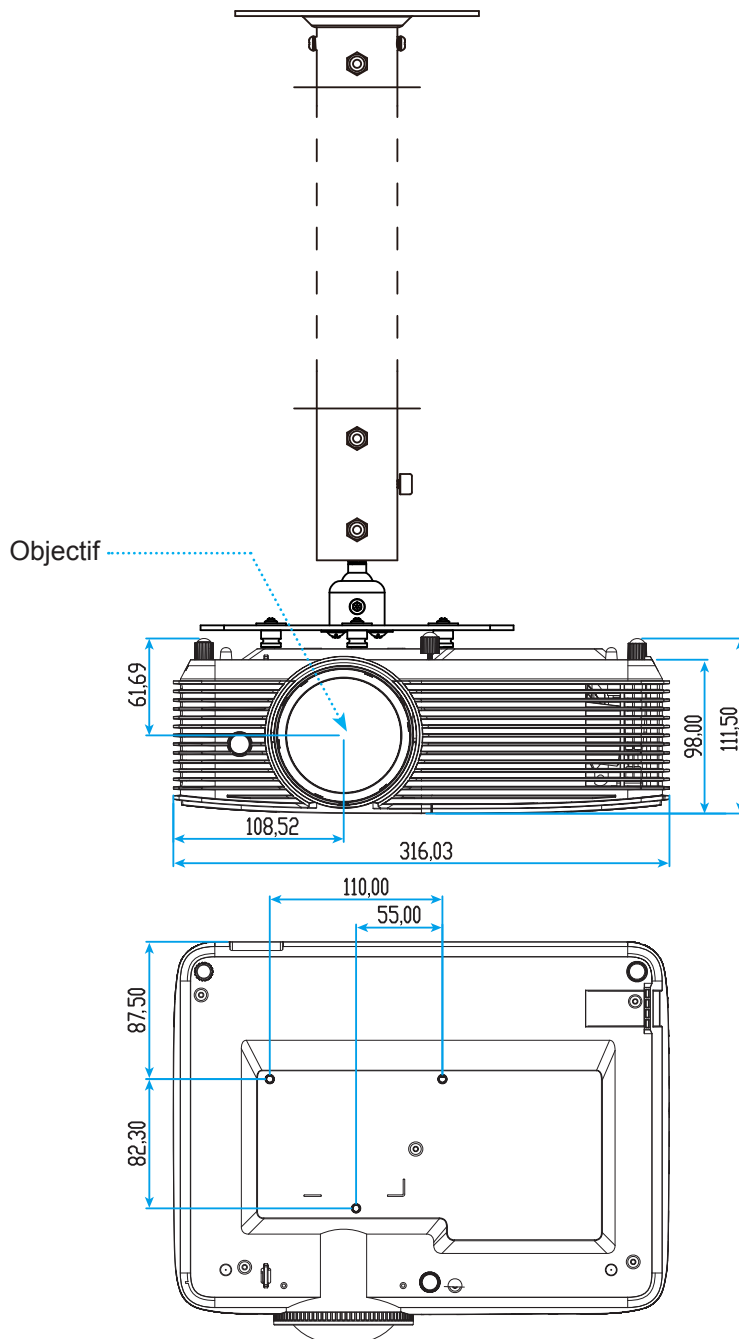

Unité : mm

Remarque : Veuillez noter que tout dommage résultant d'une mauvaise installation annulera la garantie.



Avertissement :

- Si vous achetez une monture de plafond chez une autre société, veuillez vous assurer d'utiliser la taille de vis correcte. La taille de vis dépendra de l'épaisseur de la plaque de montage.
- Assurez-vous de garder au moins 10 cm d'écart entre le plafond et le bas du projecteur.
- Eviter d'installer le projecteur près d'une source chaude.





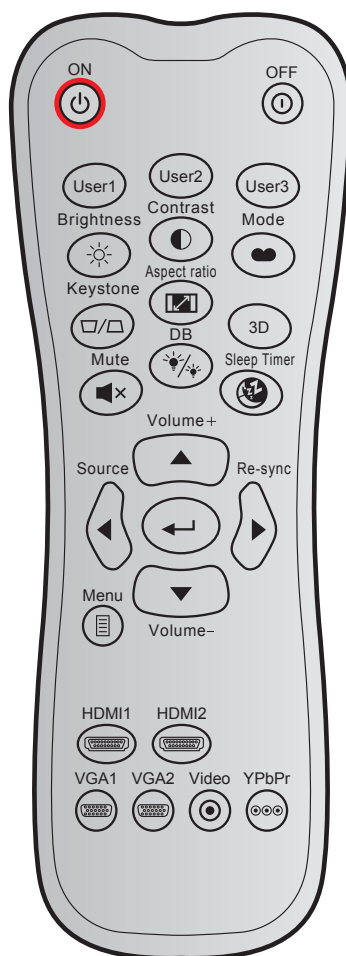









INFORMATIONS SUPPLÉMENTAIRES

Codes de la télécommande IR 1



Touche		Code personnalisé		Code données	Définition touche impression	Description
		Octet 1	Octet 2	Octet 3		
Marche		32	CD	02	MARCHE	Appuyez pour allumer le projecteur.
Mise hors tension		32	CD	2E	ARRÊT	Appuyez pour éteindre le projecteur.
Utilisateur1		32	CD	36	Utilisateur1	Touches définies par l'utilisateur. Veuillez consulter la page 36 pour la configuration.
Utilisateur2		32	CD	65	Utilisateur2	
Utilisateur3		32	CD	66	Utilisateur3	
Luminosité		32	CD	41	Luminosité	Règle la luminosité de l'image.
Contraste		32	CD	42	Contraste	Contrôle le degré de différence entre les zones les plus claires et les plus sombres de l'image.
Mode Affichage		32	CD	05	Mode	Sélectionnez un mode d'affichage pour optimiser le paramétrage des diverses applications. Veuillez consulter la page 29.
Trapèze		32	CD	07	Trapèze	Règle la distorsion de l'image provoquée par l'inclinaison du projecteur.
Ratio		32	CD	64	Ratio	Appuyez pour modifier le format d'une image affichée.
3D		32	CD	89	3D	Sélectionnez manuellement un mode 3D qui correspond à votre contenu 3D.





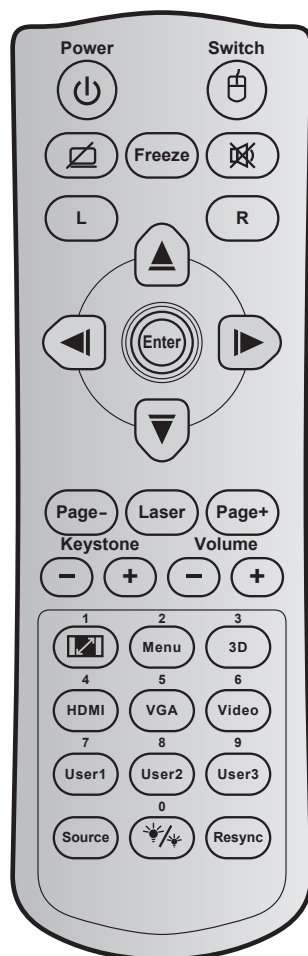

INFORMATIONS SUPPLÉMENTAIRES

Touche		Code personnalisé		Code données	Définition touche impression	Description
		Octet 1	Octet 2	Octet 3		
Volume +		32	CD	09	Volume +	Réglez pour augmenter le volume.
Quatre touches directionnelles		32	CD	11	▲	Utilisez ▲, ◀, ▶ ou ▼ pour choisir des éléments ou effectuer les réglages pour votre sélection.
		32	CD	10	◀	
		32	CD	12	▶	
		32	CD	14	▼	
Source		32	CD	18	Source	Appuyez sur "Source" pour sélectionner un signal d'entrée.
Touche Entrée		32	CD	0F		Confirme votre sélection d'un élément.
Resynchroniser		32	CD	04	Resynchroniser	Synchronise automatiquement le projecteur sur la source d'entrée.
Volume -		32	CD	0C	Volume -	Réglez pour diminuer le volume.
Menu		32	CD	0E	Menu	Pour quitter ou afficher les menus d'affichage à l'écran pour le projecteur.
HDMI 1		32	CD	16	HDMI1	Appuyez sur "HDMI1" pour choisir la source du connecteur HDMI 1.
HDMI 2		32	CD	30	HDMI2	Appuyez sur "HDMI2" pour choisir la source du connecteur HDMI 2 / MHL.
VGA1		32	CD	1B	VGA1	Pressez sur "VGA1" pour choisir la source à partir du connecteur ENTRÉE VGA.
VGA2		32	CD	1E	VGA2	Aucune fonction
Vidéo		32	CD	1C	Vidéo	Aucune fonction
YPbPr		32	CD	17	YPbPr	Aucune fonction







INFORMATIONS SUPPLÉMENTAIRES

Codes de la télécommande IR 2



Touche	Code touche	Définition touche impression	Description
Puissance		81	Marche/Arrêt
Commutateur		3E	Commutateur
Affichage blanc/ mode muet		8A	
Figer		8B	Figer
Muet		92	
Clic gauche de souris	L	CB	L
Clic droit souris	R	CC	R
Quatre touches de sélection directionnelles		C6	Flèche haut
		C8	Flèche gauche
		C9	Flèche droite
		C7	Flèche bas
Valider		C5	Valider
		CA	Valider

INFORMATIONS SUPPLÉMENTAIRES

Touche		Code touche	Définition touche impression	Description
Page -		C2	Page -	Appuyez pour descendre d'une page.
Laser		Sans objet	Laser	Utilisez comme pointeur laser.
Page +		C1	Page +	Appuyez pour monter d'une page.
Trapèze		85	Trapèze+	Appuyez pour régler la distorsion de l'image causée par l'inclinaison du projecteur.
		84	Trapèze -	
Volume		8C	Volume +	Appuyez pour augmenter/diminuer le volume.
		8F	Volume -	
Proportions / 1		98	 / 1	<ul style="list-style-type: none"> Appuyez pour modifier le format d'une image affichée. Utilisez comme le chiffre "1" du pavé numérique.
Menu / 2		88	Menu / 2	<ul style="list-style-type: none"> Appuyez pour quitter ou afficher les menus d'affichage à l'écran pour le projecteur. Utilisez comme le chiffre "2" du pavé numérique.
3D / 3		93	3D / 3	<ul style="list-style-type: none"> Appuyez pour sélectionner manuellement un mode 3D qui correspond à votre contenu 3D. Utilisez comme le chiffre "3" du pavé numérique.
HDMI / 4		86	HDMI / 4	<ul style="list-style-type: none"> Appuyez pour choisir la source HDMI. Utilisez comme le chiffre "4" du pavé numérique.
VGA / 5		D0	VGA / 5	<ul style="list-style-type: none"> Appuyez pour choisir la source VGA. Utilisez comme le chiffre "5" du pavé numérique.
Vidéo / 6		D1	Vidéo / 6	Utilisez en tant que chiffre "6" du pavé numérique.
Utilisateur1 / 7 ; Utilisateur2 / 8 ; Utilisateur3 / 9		D2	Utilisateur 1/7	<ul style="list-style-type: none"> Touches définies par l'utilisateur. Veuillez consulter la page 38 pour la configuration. Utilisez en tant que chiffres "7", "8" et "9" du pavé numérique en conséquence.
		D3	Utilisateur 2/8	
		D4	Utilisateur 3/9	
Source		C3	Source	Appuyez pour sélectionner un signal d'entrée.
Mode Lumineux / 0		96	 / 0	<ul style="list-style-type: none"> Appuyez pour ajuster automatiquement la luminosité de l'image pour une performance optimale des contrastes. Utilisez comme le chiffre "0" du pavé numérique.
Resynchroniser		C4	Resynchroniser	Appuyez pour synchroniser automatiquement le projecteur sur la source d'entrée.

INFORMATIONS SUPPLÉMENTAIRES

Guide de dépannage

Si vous avez des problèmes avec le projecteur, référez-vous aux informations suivantes. Si des problèmes persistent, contactez votre revendeur régional ou le centre de service.

Problèmes d'Image

- ❓ *Aucune image n'apparaît sur l'écran.*
 - Assurez-vous que tous les câbles et les connexions électriques sont connectés correctement et fermement selon les descriptions dans la section "Installation".
 - Assurez-vous que les broches des connecteurs ne sont pas tordues ou cassées.
 - Vérifiez que la lampe de projection a été correctement installée. Veuillez vous référer à la section "Remplacement de la lampe".
 - Assurez-vous que la fonction "Muet" est bien désactivée.

- ❓ *L'image est floue*
 - Ajustez la mise au point à l'aide du levier de mise au point.
 - Assurez-vous que l'écran de projection se trouve à la bonne distance du projecteur. (Veuillez consulter la page 46).

- ❓ *L'image est étirée lors de l'affichage d'un DVD 16:9*
 - Lorsque vous regardez un DVD anamorphotique ou un DVD 16:9, le projecteur affichera la meilleure image au format 16:9 du côté projecteur.
 - Si vous regardez un DVD au format LBX, veuillez changer le format pour LBX dans l'OSD du projecteur.
 - Si vous regardez un DVD au format 4:3, veuillez changer le format pour 4:3 dans l'OSD du projecteur.
 - Veuillez configurer le format d'affichage pour un rapport d'aspect 16:9 (large) sur votre lecteur DVD.

- ❓ *L'image est trop petite ou trop grande*
 - Ajustez la taille de l'image à l'aide du levier de zoom (uniquement pour le modèle à objectif standard).
 - Rapprochez ou éloignez le projecteur de l'écran.
 - Appuyez sur "Menu" sur le panneau du projecteur, allez ensuite à "Affichage → Ratio". Essayez différents réglages.

- ❓ *Les bords de l'image sont inclinés :*
 - Si possible, repositionnez le projecteur de manière à ce qu'il soit centré par rapport à l'écran et au-dessous de celui-ci.
 - Utilisez "Affichage → Trapèze" dans l'OSD pour effectuer un réglage.

- ❓ *L'image est renversée*
 - Sélectionner "Réglages → Projection" dans l'OSD et réglez la direction de projection.

INFORMATIONS SUPPLÉMENTAIRES



Image double et floue

- Appuyez sur le bouton "3D" pour le mettre sur "Automatique" afin d'éviter que l'image normale 2D ne soit une image double et floue.



Deux images, en format côte à côte

- Appuyez sur le bouton "3D" pour le mettre sur "Côte à côte" pour que le signal d'entrée soit HDMI 1.3 2D 1080i côte à côte.



L'image ne s'affiche pas en 3D

- Vérifiez si la pile des lunettes 3D n'est pas usée.
- Vérifiez si les lunettes 3D sont allumées.
- Appuyez sur le bouton "3D" et choisissez "Côte à côte" lorsque le signal d'entrée est HDMI 1.3 2D (1080i côte à côte moitié).

Autre problèmes



Le projecteur arrête de répondre aux commandes.

- Si possible, éteignez le projecteur puis débranchez le cordon d'alimentation et attendez au moins 20 secondes avant de reconnecter l'alimentation.



La lampe grille ou émet un claquement

- Quand la lampe atteint la fin de sa durée de vie, elle grillera, éventuellement avec un fort bruit de claquage. Si cela arrive, le projecteur ne se rallumera pas tant que le module de lampe n'est pas remplacé. Pour remplacer la lampe, suivez les procédures qui figurent dans la section "Remplacement de la lampe" en pages 41-42.

Problèmes liés à la télécommande



Si la télécommande ne fonctionne pas

- Vérifiez que l'angle de fonctionnement de la télécommande est pointé à $\pm 15^\circ$ par rapport au récepteur IR du projecteur.
- Assurez-vous qu'il n'y a aucun obstacle entre la télécommande et le projecteur. Placez-vous à une distance de moins de 6 m (20 pieds) du projecteur.
- Assurez-vous que les piles sont insérées correctement.
- Remplacer les piles quand elles sont mortes.

INFORMATIONS SUPPLÉMENTAIRES









Voyant d'avertissement

Lorsque les voyants d'avertissement (voir ci-dessous) s'allument ou clignent, le projecteur s'éteindra automatiquement :

- Le voyant "LAMPE" est éclairé en rouge et le voyant "Marche/Veille" clignote en rouge.
- Le voyant "TEMPÉRATURE" est éclairé en rouge et le voyant "Marche/Veille" clignote en rouge. Ceci indique que le projecteur a surchauffé. Dans des conditions normales, le projecteur se rallumera une fois qu'il sera refroidi.
- Le voyant "TEMPÉRATURE" clignote en rouge et le voyant "Marche/Veille" en rouge.

Débranchez le cordon d'alimentation du projecteur, attendez 30 secondes et réessayez. Si le voyant d'avertissement s'allume ou clignote, contactez votre centre de service le plus proche pour de l'aide.

Message sur l'éclairage DEL

Message	  DEL d'alimentation	  DEL d'alimentation	  LED de la température	  LED de la lampe
	(Rouge)	(Vert ou bleu)	(Rouge)	(Rouge)
État de veille (Cordon d'alimentation en entrée)	Lumière fixe			
Mise sous tension (préchauffage)		Clignotante (arrêt 0,5 sec /marche 0,5 sec)		
Mise sous tension et allumage de la lampe		Lumière fixe		
Mise hors tension (Refroidissement)		Clignotante (0,5 sec éteint / 0,5 sec éclairé). Retour à une lumière rouge fixe lorsque les ventilateurs s'arrêtent.		
Résumé rapide (100 sec)		Clignotante (arrêt 0,25 sec /marche 0,25 sec)		
Erreur (panne de la lampe)	Clignotante			Lumière fixe
Erreur (Défaut ventilateur)	Clignotante		Clignotante	
Erreur (surchauffe)	Clignotante		Lumière fixe	

- Mise hors tension :

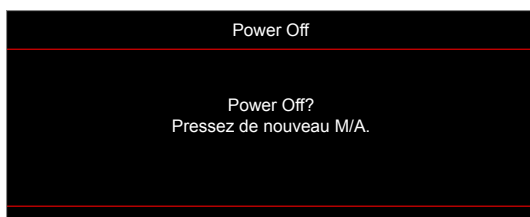

- Avertissement lampe :



INFORMATIONS SUPPLÉMENTAIRES

- Avertissement température :



- Panne du ventilateur :



- Hors limites d'affichage :



- Avertissement mise hors tension :

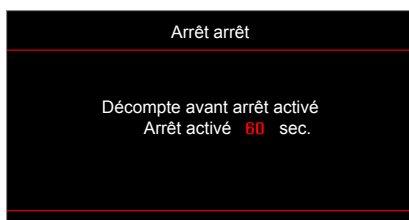

- Alarme minuteur de sécurité :



INFORMATIONS SUPPLÉMENTAIRES

Spécifications

Optique	Description
Résolution native	1080p
Résolution maximale	3840 x 2160 (60 Hz)
Objectif	Mise au point manuelle
Taille de l'image (diagonale)	36,2" ~ 316,8" optimisée à 89,1"
Distance de projection	1 m ~ 10 m optimisé à 1,493 m

Électrique	Description
Entrées	- HDMI v2.0 - HDMI/MHL v1.4 - USB2.0 USB-A pour PWR 5 V 1,5 A - ENTRÉE VGA - Entrée audio 3,5 mm - RS232C mâle (D-SUB 9 broches)
Sorties	- Sortie audio 3,5 mm - Sortie VGA
Contrôle	USB type A pour souris / service
Reproduction des couleurs	1073,4 millions de couleurs
Taux de balayage	- Taux de balayage horizontal : 15,375~91,146 kHz - Taux de balayage vertical : 50~85 Hz (120 Hz pour la fonction 3D du projecteur)
Compatibilité de synchronisation	Synchronisation séparée
Haut-parleur intégré	Oui, 10 W
Alimentation requise	100 - 240 V CA 50/60 Hz
Courant d'entrée	3,3A
Consommation électrique	Lumineux : - Typique 230 W MAX 253 W à 110 V CA - Typique 225 W MAX 248 W à 220 V CA Eco : - Typique 190 W MAX 209 W à 110 V CA - Typique 187 W MAX 206 W à 220 V CA

Caractéristiques mécaniques	Description
Orientation d'installation	Devant, Arrière, Plafond - Haut, Arrière - Haut
Dimensions	- 316 mm (L) x 243,5 mm (P) x 98 mm (H) (sans pied) - 316 mm (L) x 243,5 mm (P) x 115 mm (H) (avec pieds)
Poids	3,0 ± 0,5kg
Conditions environnementales	Fonctionnement dans la plage 5 ~ 40°C, 10% à 85% d'humidité (sans condensation)

Remarque : Toutes les spécifications sont soumises à modification sans préavis.



INFORMATIONS SUPPLÉMENTAIRES

Les bureaux d'Optoma dans le monde

Pour une réparation ou un support, veuillez contacter votre bureau régional.



ÉTATS-UNIS

47697 Westinghouse Drive,
Fremont, CA 94539, USA
www.optomausa.com

 888-289-6786
 510-897-8601
 services@optoma.com



Canada

47697 Westinghouse Drive,
Fremont, CA 94539, USA
www.optomausa.com

 888-289-6786
 510-897-8601
 services@optoma.com

Amérique Latine

47697 Westinghouse Drive,
Fremont, CA 94539, USA
www.optomausa.com

 888-289-6786
 510-897-8601
 services@optoma.com



Europe

Unit 1, Network 41, Bourne End Mills
Hemel Hempstead, Herts,
HP1 2UJ, United Kingdom
www.optoma.eu
Téléphone réparations :
+44 (0)1923 691865

 +44 (0) 1923 691 800
 +44 (0) 1923 691 888
 service@tsc-europe.com



Benelux BV

Randstad 22-123
1316 BW Almere
The Netherlands
www.optoma.nl

 +31 (0) 36 820 0252
 +31 (0) 36 548 9052

France

Bâtiment E
81-83 avenue Edouard Vaillant
92100 Boulogne Billancourt, France

 +33 1 41 46 12 20
 +33 1 41 46 94 35
 savoptoma@optoma.fr



Espagne

C/ José Hierro,36 Of. 1C
28522 Rivas VaciaMadrid,
Spain

 +34 91 499 06 06
 +34 91 670 08 32



Allemagne

Wiesenstrasse 21 W
D40549 Düsseldorf,
Germany

 +49 (0) 211 506 6670
 +49 (0) 211 506 66799
 info@optoma.de

Scandinavie



Lerpeveien 25
3040 Drammen
Norway

 +47 32 98 89 90
 +47 32 98 89 99
 info@optoma.no

PO.BOX 9515
3038 Drammen
Norway

Corée

WOOMI TECH.CO.,LTD.
4F, Minu Bldg.33-14, Kangnam-Ku,
Seoul, 135-815, KOREA
korea.optoma.com

 +82+2+34430004
 +82+2+34430005



Japon

東京都足立区綾瀬3-25-18
株式会社オーエス
コンタクトセンター:0120-380-495

 info@os-worldwide.com
www.os-worldwide.com



Taiwan

12F., No.213, Sec. 3, Beixin Rd.,
Xindian Dist., New Taipei City 231,
Taiwan, R.O.C.
www.optoma.com.tw

 +886-2-8911-8600
 +886-2-8911-6550
 services@optoma.com.tw
asia.optoma.com



Hong Kong

Unit A, 27/F Dragon Centre,
79 Wing Hong Street,
Cheung Sha Wan,
Kowloon, Hong Kong

 +852-2396-8968
 +852-2370-1222
www.optoma.com.hk

Chine

5F, No. 1205, Kaixuan Rd.,
Changning District
Shanghai, 200052, China

 +86-21-62947376
 +86-21-62947375
www.optoma.com.cn



P/N:36.7FN01G001-A