

DLP®投影机

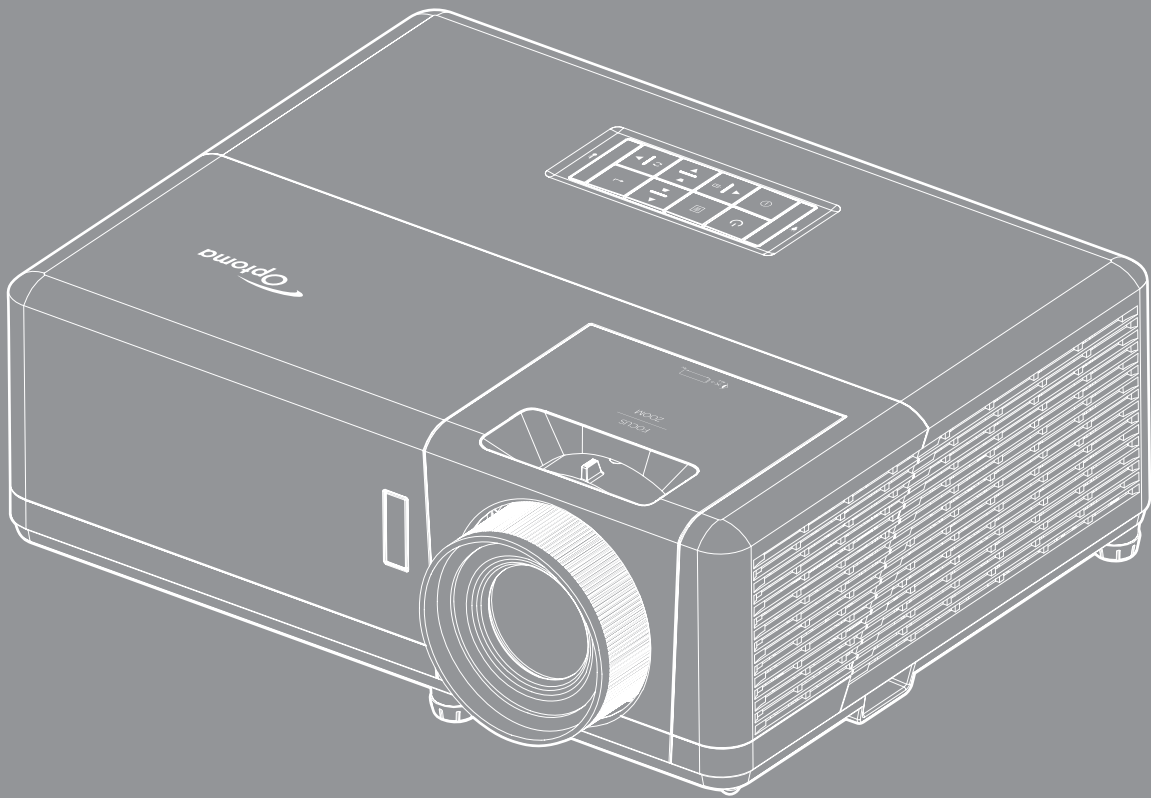



目录

安全	4
重要安全事项	4
激光安全信息	5
激光声明	5
版权	6
免责声明	6
商标	6
FCC	6
针对欧盟国家的符合性声明	7
WEEE	7
简介	8
包装概览	8
标准附件	8
可选附件	8
产品概览	9
连接	10
键盘	11
遥控器 1	12
遥控器 2	13
放置和安装	14
安装投影机	14
将输入源连接到投影机	17
调整投影图像	18
遥控器设置	19
使用投影机	21
打开/关闭投影机电源	21
选择输入源	22
菜单导航和功能	23
OSD菜单树	24
显示影像设定菜单	32
显示3D菜单	35
显示银幕宽高比菜单	36
显示边缘遮盖菜单	39
显示缩放菜单	39
显示影像位移调整菜单	39
显示自动梯形校正菜单	39
显示梯形校正菜单	39
静音菜单	40
音量菜单	40
设置投影菜单	40

设置画面类型菜单.....	40
设置电源设定菜单.....	40
设置安全设定菜单.....	41
设置HDMI Link同步控制设定菜单.....	42
设置测试图案菜单.....	42
设置遥控设定菜单.....	43
设置投影机 ID 菜单.....	43
设置选项菜单.....	43
设置重置OSD菜单.....	44
网络LAN菜单.....	45
网络控制菜单.....	46
设置网络控制设定菜单.....	47
信息菜单.....	52
维护	53
安装和清洁防尘网.....	53
附加信息	54
兼容分辨率.....	54
图像尺寸和投影距离.....	57
投影机尺寸和吊顶安装.....	59
红外线遥控器 1 代码.....	61
红外线遥控器 2 代码.....	63
故障处理.....	65
警告指示灯.....	67
规格.....	68
Optoma全球办事机构.....	69

安全

	等边三角形内带箭头的电闪符号旨在警示用户：产品内部有未绝缘的“危险电压”，存在人员触电危险。
	等边三角形内的惊叹号符号旨在警示用户：注意设备上标注的重要操作和维护（维修）文字说明。

请遵循本用户指南中的所有警告、预防措施以及所推荐的维护事项。

重要安全事项



- 切勿直视光束，RG2。
如同任何明亮光源一样，切勿直视光束 RG2 IEC 62471-5:2015。
- 不要阻塞任何通风口。为防止投影机过热以保证其可靠进行，建议将投影机安装在通风良好的位置。例如，不要将投影机放置在杂乱的咖啡桌、沙发、床等上面。不要将投影机放置在空气流通不畅的狭小空间内，如书柜或壁橱中。
- 为降低火灾和/或触电危险，切勿使本投影机遭受雨淋或受潮。不要安装在热源附近，如散热器、加热器、火炉或其它产生热量的设备（如放大器）。
- 不要让物品或液体进入投影机。否则，可能接触到危险电压点和短路部件，导致火灾或电击。
- 请勿在如下条件下使用：
 - 温度过高、过低或极潮湿的环境中。
 - (i) 确保室内环境温度在5°C ~ 40°C之间
 - (ii) 相对湿度为10% ~ 85%
 - 易受大量灰尘和泥土侵袭的区域。
 - 任何产生强磁场的设备附近。
 - 阳光直接照射。
- 如果本机已物理损坏或者使用不慎，请勿继续使用本机。物理损坏/使用不慎包括（但不限于）：
 - 本机掉落。
 - 电源线或插头损坏。
 - 液体溅落到投影机上。
 - 投影机遭受雨淋或受潮。
 - 异物掉入投影机内或者内部元件松动。
- 请勿将投影机放在不平稳的表面上。投影机可能坠落，并可能导致人员受伤或投影机损坏。
- 请勿在运行期间遮挡投影机镜头发出的光束。光束会使物体变热并可能融化，进而可能造成灼伤或起火。
- 请勿打开或者拆卸本投影机，以免发生触电。
- 不要尝试自行维修本机。打开或卸下机壳时存在危险电压或其它危险。在送修本机前，请先与Optoma联系。
- 留意投影机外壳上的安全标志。
- 本机只应由授权服务人员进行修理。
- 仅使用制造商指定的连接件/附件。

- 请勿在运行期间直接注视投影机镜头。亮光可能会伤害您的眼睛。
- 本投影机将自行检测其光源使用寿命。
- 关闭投影机时，请确保先完成散热过程，然后再拔掉电源线。投影机需要90秒钟散热时间。
- 在清洁产品前，关闭电源并从交流电源插座上拔掉电源线。
- 使用蘸有中性洗涤剂的柔软干布擦拭主机外壳。请勿使用擦洗剂、石蜡或者溶剂擦拭设备。
- 如果本产品长期不用，应从交流插座中拔下电源插头。
- 请勿将投影机安放在容易震动或碰撞的地方。
- 请勿用手直接触摸镜头。
- 在存放之前，取出遥控器电池。如果电池长时间留在遥控器内，可能会漏液。
- 请勿在可能存在油烟或香烟烟雾的地方使用或存放投影机，否则可能会影响投影机的性能。
- 安装投影机时请采用正确的方式，非标准安装可能影响投影机的性能。
- 使用电源线或电涌保护器。断电和电压低会造成设备损坏。

激光安全信息

- 本产品被分类为1类激光产品 - 第2风险组，参照标准是IEC 60825-1 : 2014
- 本产品被分类为IEC 60825-1:2007的3R类产品，符合21 CFR 1040.10和1040.11的要求，但2007年6月24日颁布的50号激光通知所规定的容差除外。
- 如同任何明亮光源一样，切勿直视光束，RG2 IEC 62471-5:2015。

IEC 60825-1:2014, EN 60825-1:2014+A11:2021, EN 50689:2021 CLASS 1 CONSUMER LASER PRODUCT RISK GROUP 2, Complies with 21 CFR 1040.10 and 1040.11 except for conformance as a Risk Group 2 LIP as defined in IEC 62471-5:Ed.1.0. For more information see Laser Notice No. 57, dated May 8, 2019.
IEC 60825-1:2014 等級1雷射產品RG2危險等級
IEC 60825-1:2014 1类激光产品RG2危险等级

- 3R类激光产品 - 避免眼睛直接暴露
 - 打开投影机时，确保投影范围内无人注视镜头。
 - 请勿将任何物品（放大镜等）放在投影机的光路内。从镜头投射的光路较宽，一旦光路中有异物改变镜头发出的光的方向，则可能导致不可预测的后果，例如火灾或眼睛受伤。
 - 若执行用户指南中未明示的任何操作或调整，可能造成危险的激光辐射暴露。
 - 请勿打开或拆解投影机，否则可能会因激光辐射暴露而造成损害。
 - 投影机工作时，切勿注视光束。明亮光线可能对眼睛造成永久性伤害。
- 若不遵循控制、调整或操作程序，可能会因激光辐射暴露而造成损害。

激光声明

IEC 60825-1:2014: 1类激光产品 - 风险组2。

本产品被分类为消费者激光产品，符合EN 50689:2021规范。

1类消费者激光产品

EN 50689:2021

版权

本出版物（包括所有照片、插图和软件）受国际版权法律保护，保留所有权利。未经作者书面同意，不得复制本手册及其包含的任何材料。

© Copyright 2019

免责声明

本手册中的信息如有变更，恕不另行通知。制造商对本文的内容不提供任何陈述或担保，特别放弃对于适销性和针对特定目的的适用性的任何隐含担保。制造商保留修订本出版物以及不定期变更其内容、且无须向任何人通知此类修订或变更的权利。

商标

Kensington是ACCO Brand Corporation在美国注册的商标，并且在全球其他国家/地区已经注册或正在申请。

HDMI、HDMI标志和High-Definition Multimedia Interface是HDMI Licensing LLC在美国和其他国家/地区的商标或注册商标。

DLP®、DLP Link和DLP标志是Texas Instruments的注册商标，BrilliantColor™是Texas Instruments的商标。

MHL、Mobile High-Definition Link 和 MHL 标志是 MHL Licensing, LLC 的商标或注册商标。

本手册中使用的所有其他产品名称是其各自所有者的资产，均已获得公认。

FCC

本设备经检测，符合FCC规则第15部分中关于B级数字设备的限制规定。这些限制旨在为居民区安装提供防止有害干扰的合理保护。本设备会产生、使用和辐射无线电频率能量，如果不遵照说明进行安装和使用，可能会对无线电通信产生有害干扰。

但是，不能保证在特定安装条件下不会出现干扰。如果本设备确实对无线电或电视接收造成了有害干扰（可通过关闭和打开设备电源来确定），建议用户采取以下一项或多项措施来消除干扰：

- 调节接收天线的方向或位置。
- 增大设备与接收器之间的距离。
- 将此设备和接收设备连接到不同电路的电源插座上。
- 向代理商或有经验的无线电/电视技术人员咨询以获得帮助。

注意事项：屏蔽线缆

连接其它计算设备时必须使用屏蔽线缆，以确保符合FCC管制要求。

小心

如果未经制造商明确许可进行任何变更或修改，会导致用户失去由联邦通信委员会授予的使用此设备的资格。

运行条件

本设备符合FCC规则第15部分的要求。本设备在运行时符合下面两个条件：

1. 本设备不会产生有害干扰
2. 本设备必须能够承受受到的干扰，包括会造成操作异常的干扰。

注意事项：加拿大用户

此B级数字设备符合加拿大ICES-003的要求。

Remarque à l'intention des utilisateurs canadiens

Cet appareil numérique de la classe B est conforme à la norme NMB-003 du Canada.

针对欧盟国家的符合性声明

- EMC指令2014/30/EU（包括修正内容）
- 低压指令2014/35/EU
- RED 2014/53/EU（若产品具备RF功能）

WEEE



废弃说明

废弃时不要将此电子设备作为普通垃圾处理。为减少污染和在最大程度上保护地球环境，请将其回收利用。

清洁镜头

- 在清洁镜头之前，请务必关闭投影机并拔掉电源线，使其完全冷却。
- 使用压缩空气罐清除灰尘。
- 使用镜头专用清洁布轻轻擦拭镜头。请勿用手触摸镜头。
- 清洁镜头时，请勿使用碱性/酸性清洁剂或酒精等挥发性溶剂。如果镜头在清洁过程受损，将不在保修范围内。



警告：请勿使用含有易燃气体的喷雾来清除镜头上的灰尘。否则，可能会由于投影机内部过热而引起火灾。



警告：请勿在投影机预热时清洁镜头，否则可能会导致镜头表面贴膜剥落。



警告：请勿用硬物擦拭或敲击镜头。

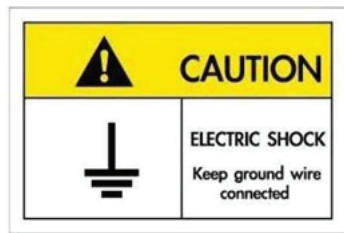

为避免触电，本机及其外设必须正确接地。

简介

包装概览

小心地打开包装，检查下面列出的标配附件是否齐全。由于型号、规格、以及购买地域的不同，有些选配附件可能不提供。请确认您的购买地点。有些附件可能因地域不同而异。

保修卡仅在部分特定地域提供。有关详情，请咨询您的经销商。

标准附件

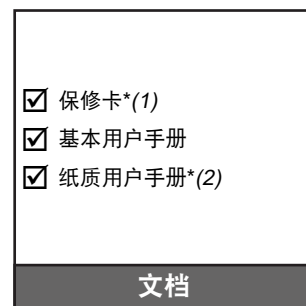
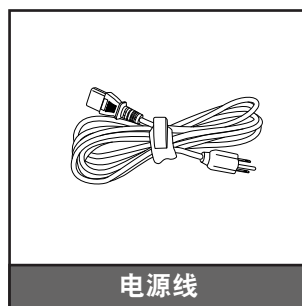
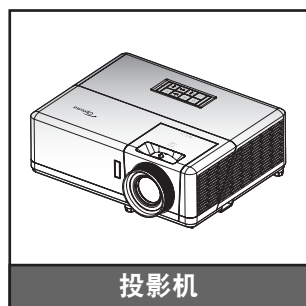

注意：

- 遥控器在出厂时装有电池。
- ⁽¹⁾ 如需欧洲保修信息，请访问www.optoma.com。
- ⁽²⁾ 仅适用于亚洲地区。

可选附件

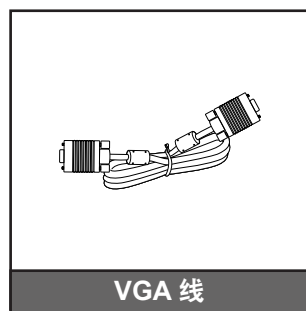

注意： 可选附件因型号、规格、以及地域不同而异。

简介

产品概览

1080p型号

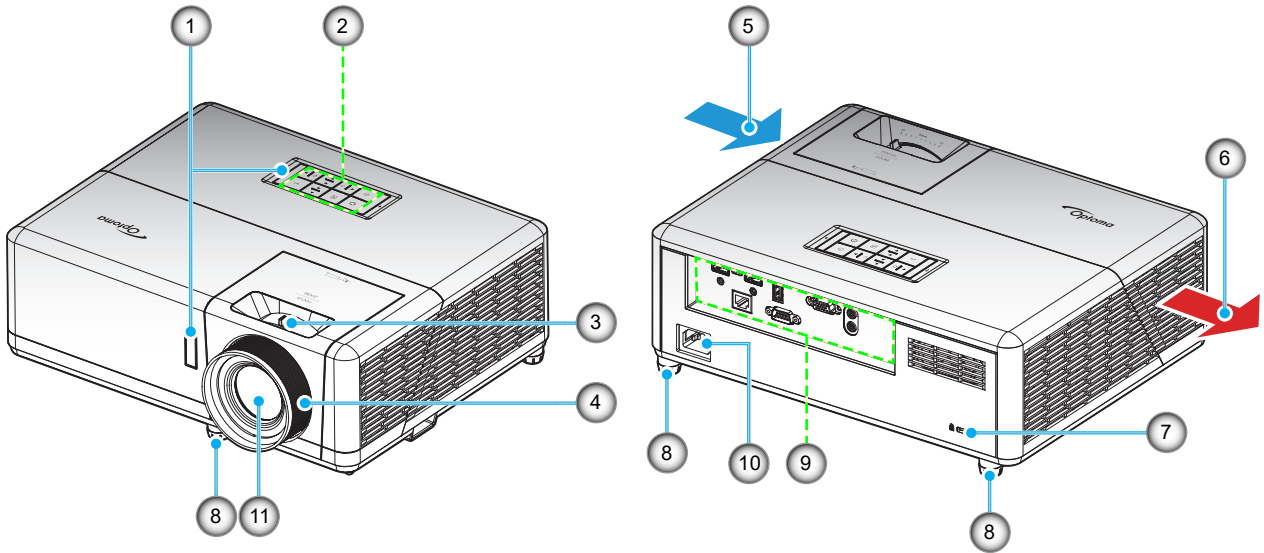

WXGA型号

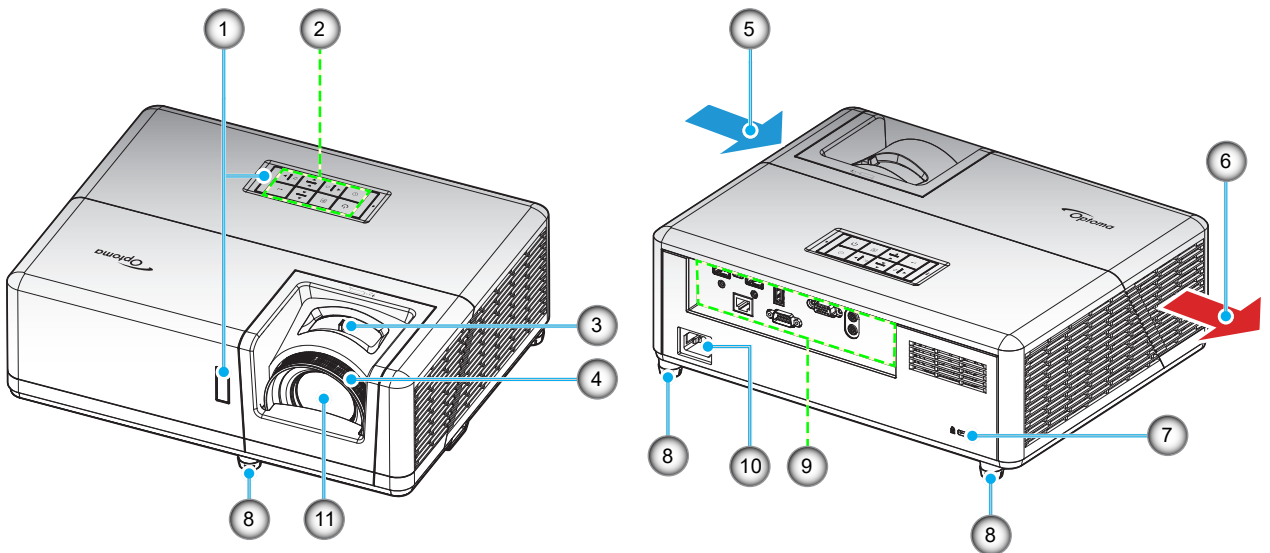

注意:

- 请勿堵塞投影机的进气口和排气口。
- 在封闭空间内使用投影机时，在进气口和排气口周围留出至少30 cm空间。

编号	项目	编号	项目
1.	红外线接收器	7.	Kensington™ 锁端口
2.	键盘	8.	倾斜度调节支脚
3.	缩放杆	9.	输入/输出
4.	调焦环	10.	电源插口
5.	通风孔 (入气口)	11.	镜头
6.	通风孔 (出气口)		

简介

连接

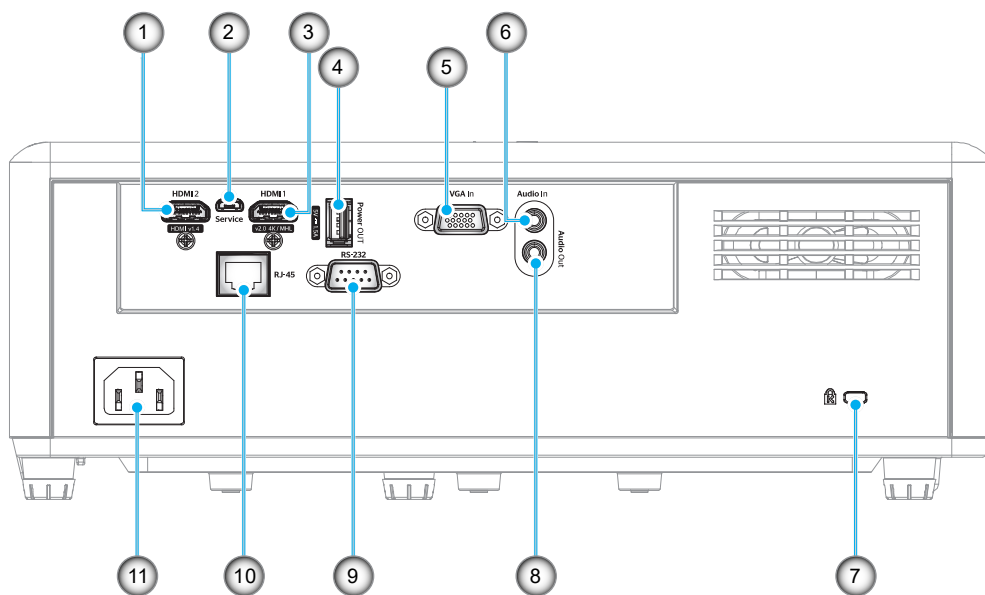

编号	项目	编号	项目
1.	HDMI 2接口	7.	Kensington™ 锁定端口
2.	Micro USB接口	8.	音频输出接口
3.	HDMI 1 / MHL接口	9.	RS-232接口
4.	USB电源输出(5V---1.5A)接口	10.	RJ-45 接口
5.	VGA输入接口	11.	电源插口
6.	音频输入接口		

简介

键盘

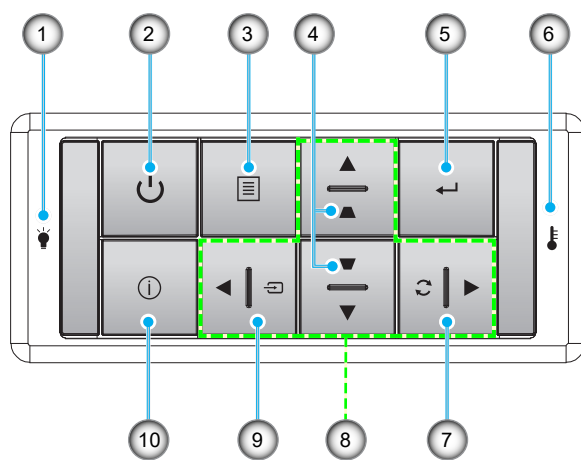

编号	项目	编号	项目
1.	灯泡LED	6.	温度LED
2.	电源和电源LED	7.	重新同步
3.	菜单	8.	四向选择键
4.	梯形校正	9.	信号源
5.	确定	10.	信息

简介

遥控器 1

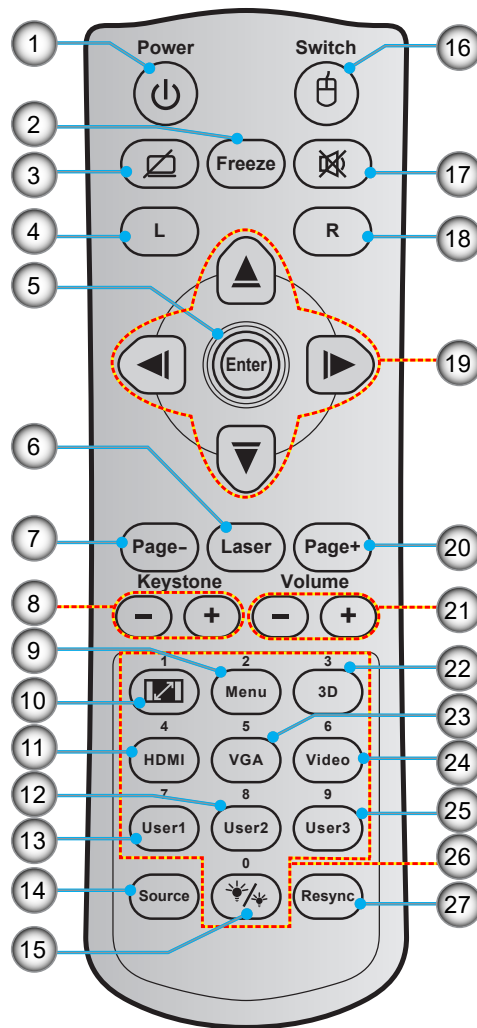

编号	项目	编号	项目
1.	电源开关	15.	明亮模式
2.	画面冻结	16.	鼠标开/关
3.	显示空白/音频静音	17.	静音
4.	单击鼠标左键	18.	单击鼠标右键
5.	确定	19.	四向选择键
6.	激光	20.	页面 +
7.	页面 -	21.	音量 -/+
8.	梯形校正 - / +	22.	3D菜单开/关
9.	菜单	23.	VGA
10.	银幕宽高比	24.	视频（不支持）
11.	HDMI	25.	用户3（可指派）
12.	用户2（可指派）	26.	数字键盘(0-9)
13.	用户1（可指派）	27.	Resync
14.	信号源		

注意:

- 根据地区实际的遥控器可能会不同。
- 对于不支持这些功能的型号，有些按键可能没有功能。

简介

遥控器 2

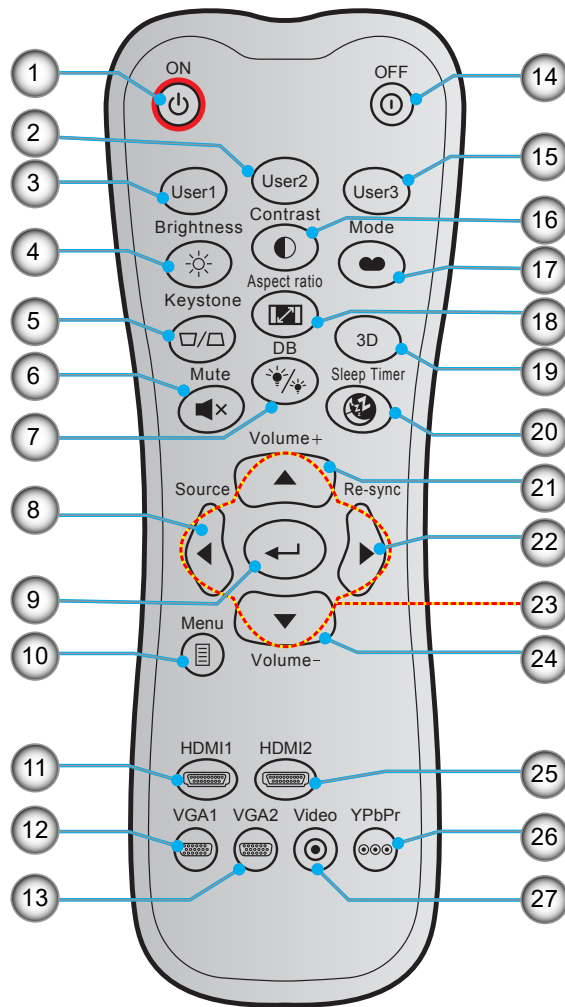

编号	项目	编号	项目
1.	开机	15.	用户3 (可指派)
2.	用户2 (可指派)	16.	对比度
3.	用户1 (可指派)	17.	显示模式
4.	亮度	18.	银幕宽高比
5.	梯形校正	19.	3D菜单开/关
6.	静音	20.	睡眠定时
7.	DB(DynamicBlack)	21.	音量 +
8.	信号源	22.	重新同步
9.	确定	23.	四向选择键
10.	菜单	24.	音量 -
11.	HDMI1	25.	HDMI2
12.	VGA1	26.	YPbPr (不支持)
13.	VGA2 (不支持)	27.	视频 (不支持)
14.	关机		

注意:

- 根据地区实际的遥控器可能会不同。
- 对于不支持这些功能的型号，有些按键可能没有功能。

放置和安装

安装投影机

根据设计，此投影机有4种安装位置。

您可以根据房间布局或个人喜好来选择安装位置。需考虑的事项包括：屏幕尺寸和位置、电源插座位置、以及投影机和设备之间的位置和距离。

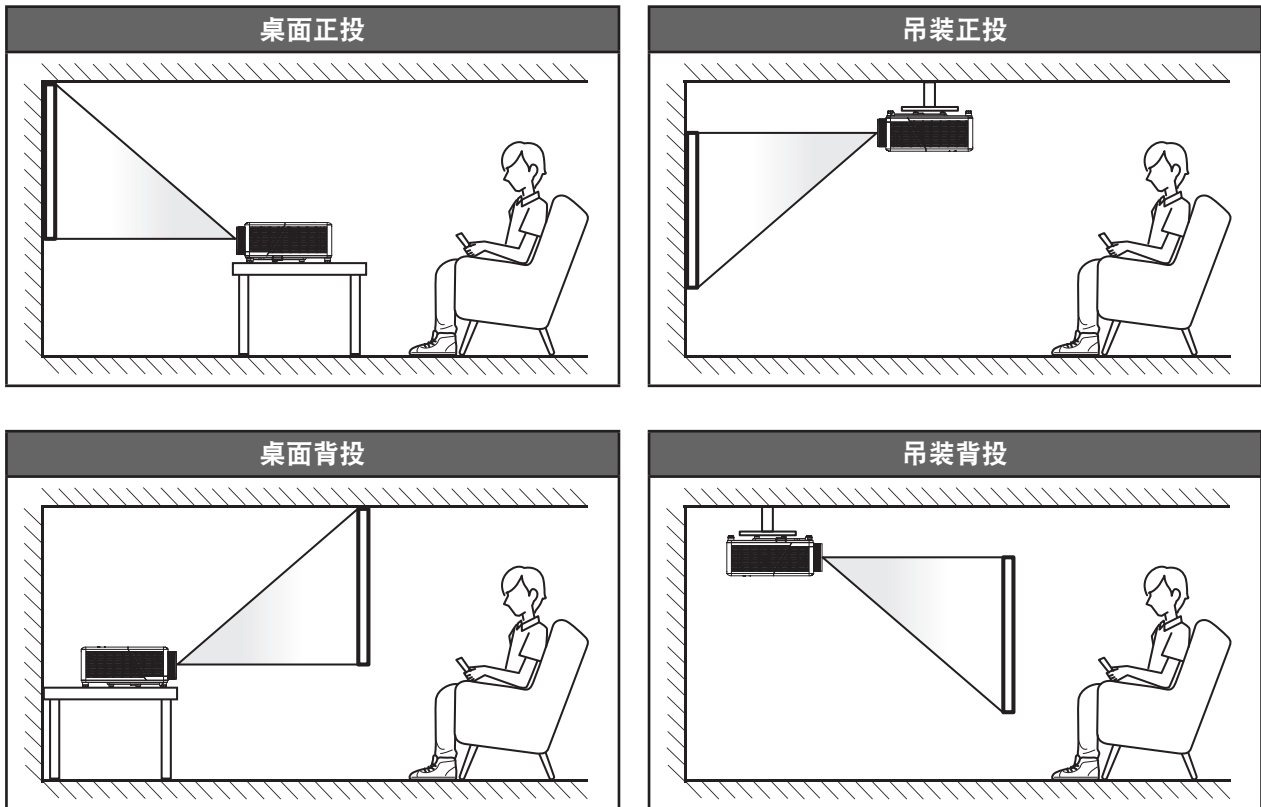

投影机应平放在台面上，与屏幕成90度角/垂直。

- 关于如何根据屏幕尺寸确定投影机位置，请参见57-58页的距离表。
- 关于如何根据距离确定屏幕尺寸，请参见57-58页的距离表。

注意：投影机到屏幕的距离增大时，投影图像尺寸变大，垂直偏移也随之增大。

放置和安装

投影机安装注意事项

注意：当投影机安装在高亮显示的范围之内时，风扇将默认设在“高海拔模式”。

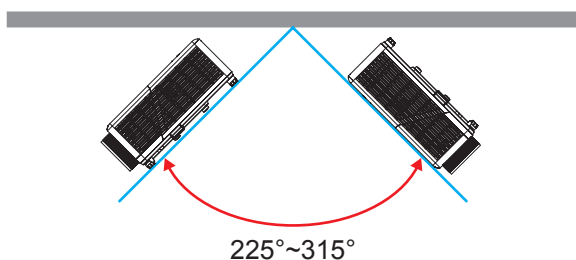

- 纵向模式

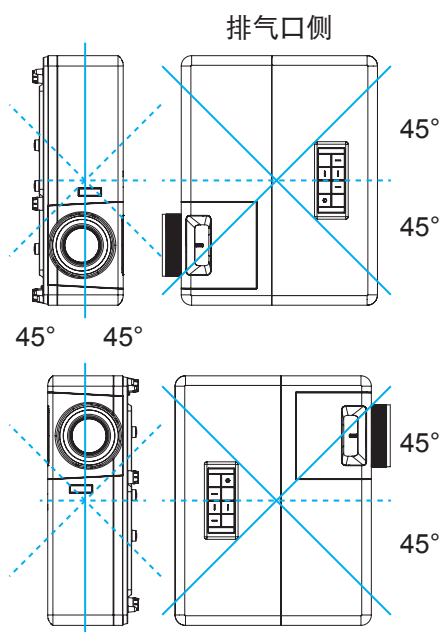

- 在排气口四周留出至少30 cm空间。

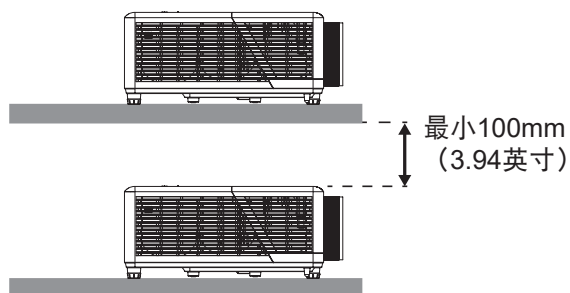
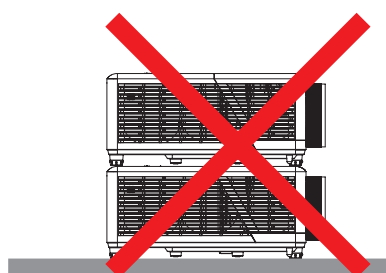
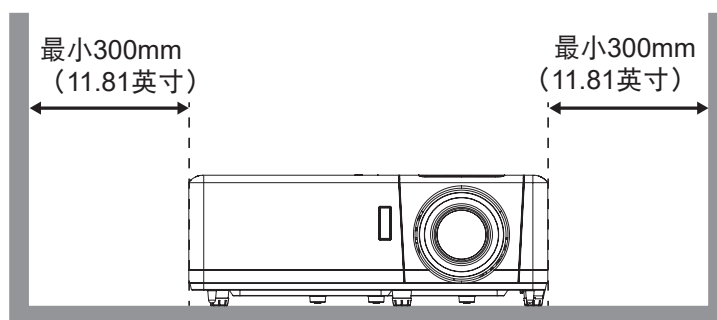
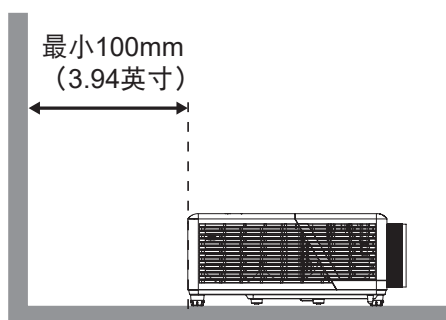

放置和安装

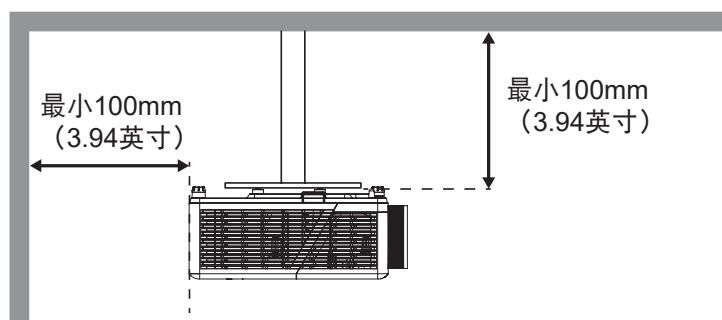

- 确保排气口排出的热空气不会回流到进气口。
- 在密闭空间内使用投影机时，确保密闭空间内的环境空气温度不超过投影机运行时的运行温度，并且进气口和排气口保持通畅。
- 所有密闭空间应通过专业热评估，以确保投影机不会回收排出的空气，否则即便密闭空间温度在可接受的运行温度范围内，也可能导致设备关机。

放置和安装

将输入源连接到投影机

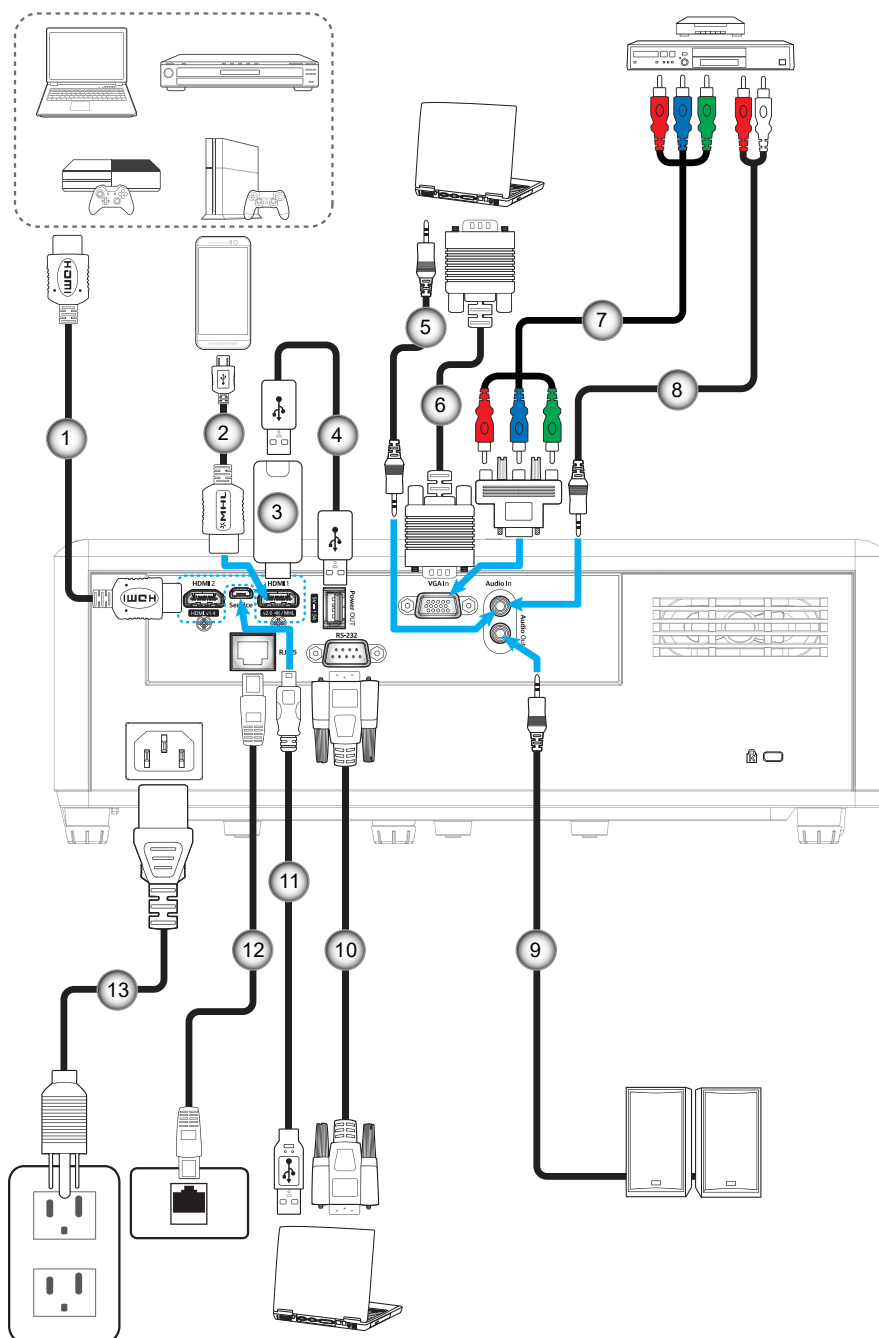

编号	项目	编号	项目
1.	HDMI线	8.	音频输入线
2.	MHL线	9.	音频输出线
3.	HDMI Dongle	10.	RS232线
4.	USB供电线	11.	USB线
5.	音频输入线	12.	RJ-45线
6.	VGA输入线	13.	电源线
7.	RCA分量视频线		

放置和安装

调整投影图像

图像高度

本投影机配有升降支脚，用于调整图像高度。

1. 找到投影机下面的可调支脚，以调节投影机的高度。
2. 顺时针或逆时针转动可调支脚以升高或降低投影机。

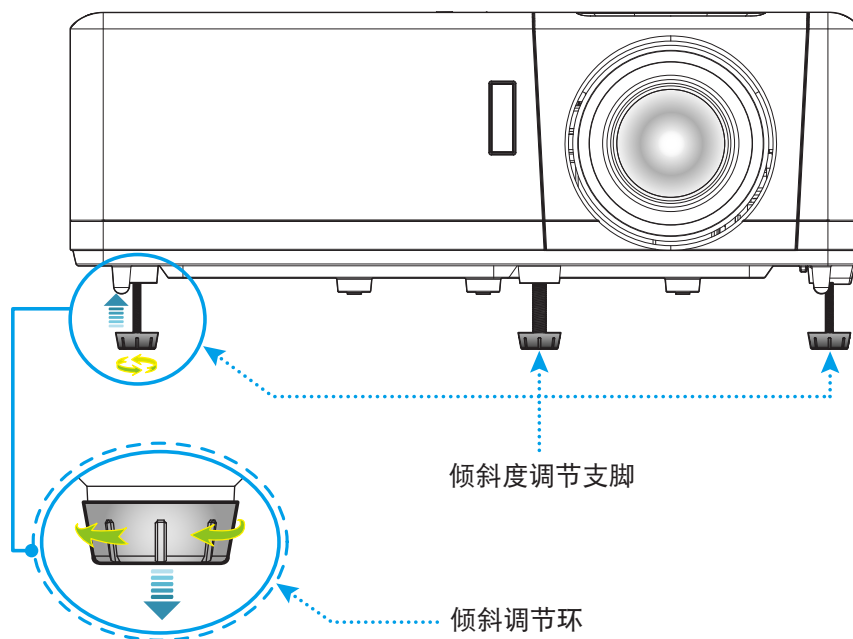

缩放和对焦

- 如要调整图像尺寸，请顺时针或逆时针转动缩放杆以增大或减小投影图像尺寸。
- 如要调整焦距，请顺时针或逆时针转动调焦环，直至图像变清晰。

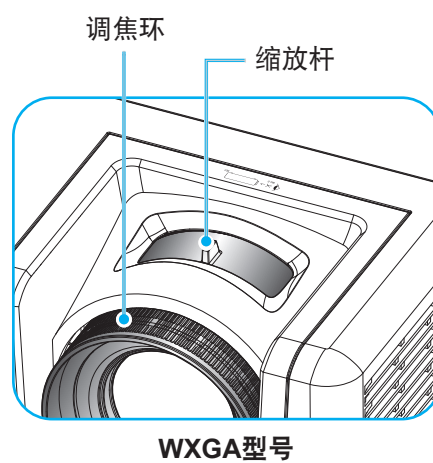
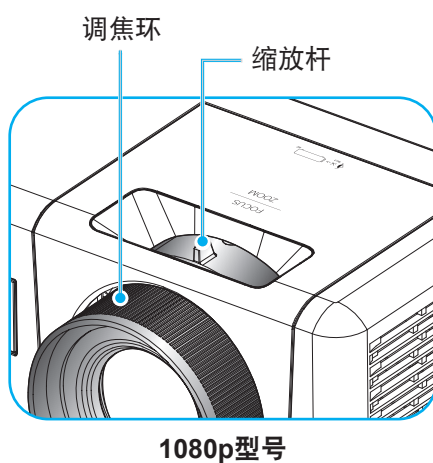

放置和安装

遥控器设置

安装/更换电池

遥控器随附2节AAA电池。

1. 卸下遥控器背面的电池盖。
2. 将AAA电池装入电池仓，如图所示。
3. 重新装上遥控器后盖。

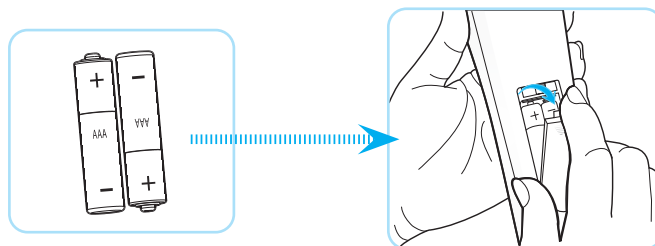

注意：更换电池时，只可使用相同或同等类型的电池。

小心

电池使用不当可能导致化学漏液或爆炸。请务必遵循下述指导说明。

- 请勿混用不同类型的电池。电池类型不同，特性也不同。
- 请勿混用新旧电池。新旧电池混用会缩短新电池使用寿命或导致旧电池化学漏液。
- 电池没电后，应尽快取出。若皮肤接触到电池漏液化学物质，可能会起疹子。如发现任何化学漏液，应用布擦拭干净。
- 因存放条件差异，此产品随附电池的预期使用寿命可能会缩短。
- 若长时间不使用遥控器，应取出电池。
- 在废弃电池时，务必遵守相关国家或地区的法规。

放置和安装

有效范围

红外线(IR)遥控感应器位于投影机顶部和正面。为使遥控器正常工作，应确保遥控器位于与投影机遥控感应器垂直的60度角范围内。遥控器和感应器之间的距离不应超过122米（39.4英尺）。

- 确保遥控器和投影机上的IR感应器之间没有任何障碍物，以免挡住红外线光束。
- 勿使阳光或荧光灯光直接照射到遥控器的IR发射器上。
- 请使遥控器距离荧光灯2m以上，否则遥控器可能无法正常工作。
- 如果遥控器靠近逆变器型荧光灯泡，可能会时常不起作用。
- 如果遥控器距离投影机太近，有可能不起作用。
- 对准屏幕时，遥控器和屏幕之间的距离应小于5m，以便IR光束反射回投影机。不过，有效范围可能因屏幕不同而异。

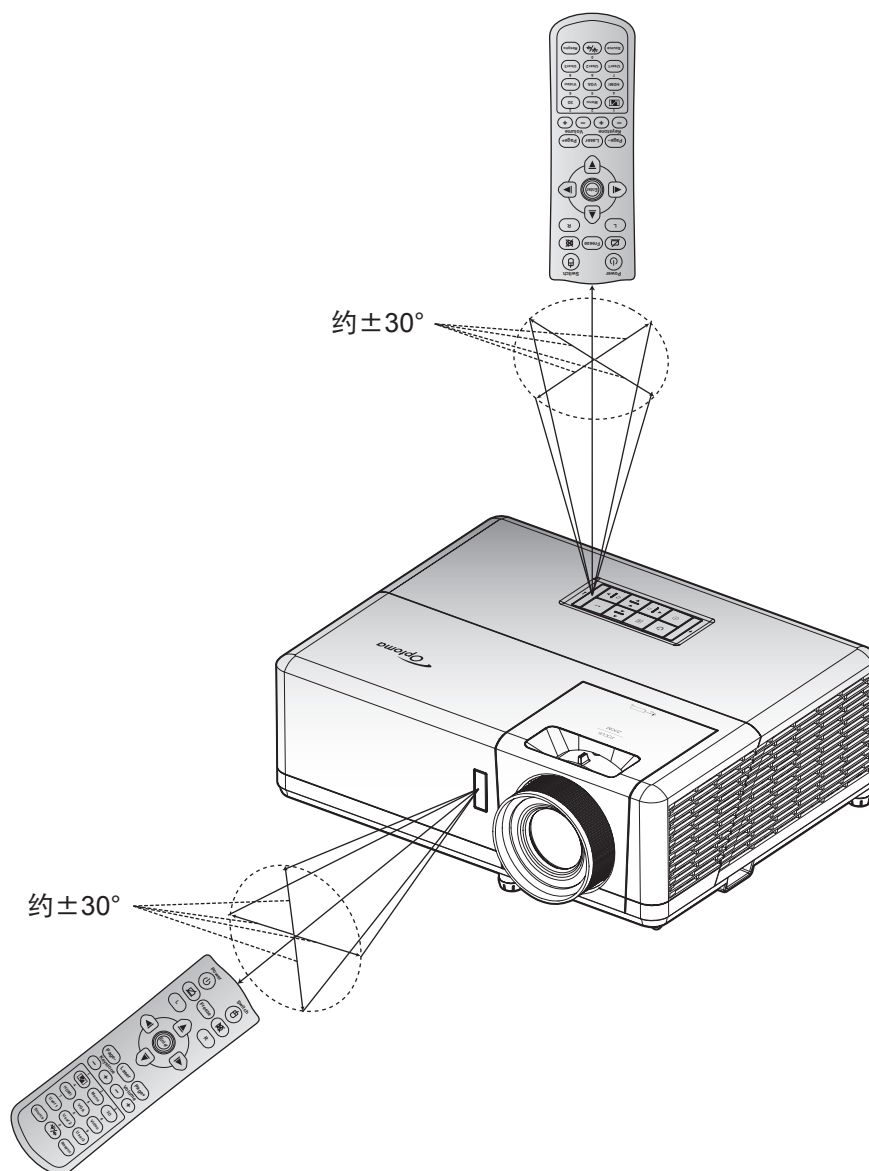

使用投影机

打开/关闭投影机电源

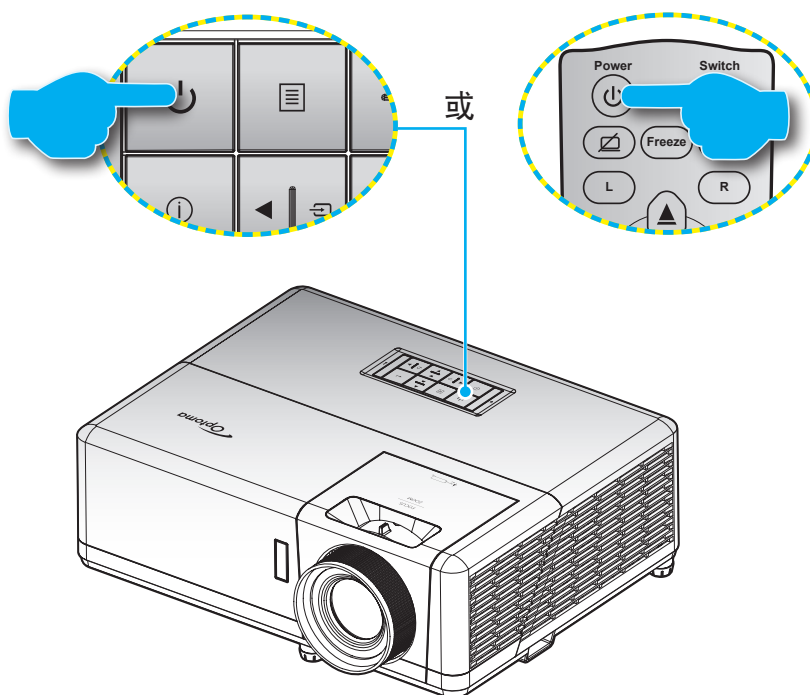

电源打开

1. 安全连接电源线和信号/输入源线。连接后，电源LED变成红色。
2. 按投影机键盘或遥控器上的⏻按钮，开启投影机电源。
3. 开机画面显示约10秒钟，电源LED闪烁蓝色。

注意：投影机首次开机时，会提示您选择所需的语言、投影方向以及其他一些设置。

关机

1. 按投影机键盘或遥控器上的⏻按钮，关闭投影机电源。
2. 显示下面的信息：



3. 再次按⏻按钮进行确认，否则该消息将在15秒后消失。第二次按⏻按钮时，投影机将关机。
4. 散热风扇继续转动约10秒以进行散热，电源LED闪烁蓝色。当电源LED稳定显示红色时，表示投影机已进入待机模式。如果希望重新开启投影机，必须等待投影机完成散热过程并已进入待机模式。当投影机处于待机模式时，只需再次按⏻按钮即可开启投影机。
5. 从电源插座和投影机上拔掉电源线。

注意：不建议在关闭电源后立即开启投影机。

使用投影机

选择输入源

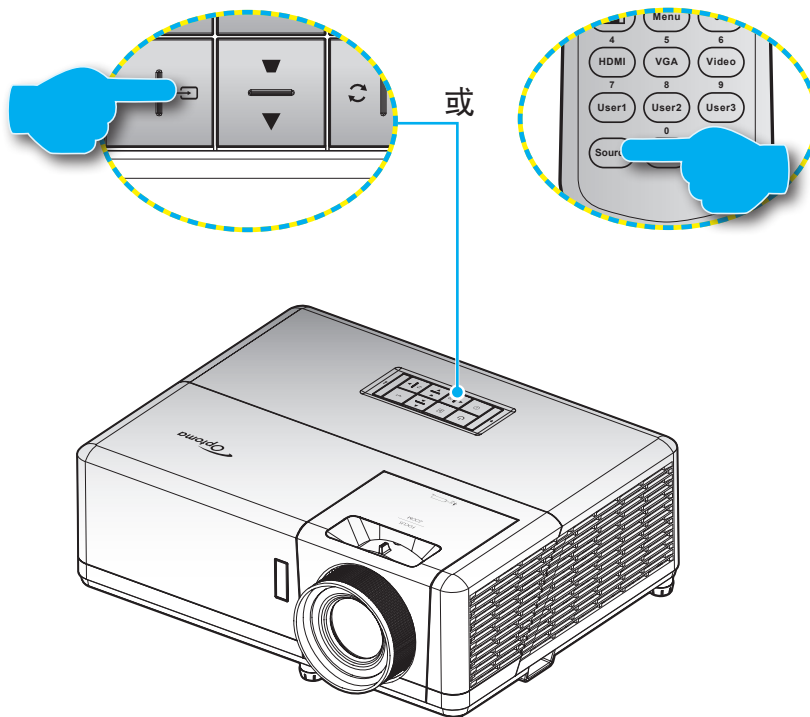

打开您希望在屏幕上显示的、已连接的输入源的电源（如计算机、笔记本电脑、视频播放机等）。投影机将自动侦测信号源投影显示。如果连接了多个输入源，按投影机键盘上的  按钮或遥控器上的 **信号源** 按钮选择所需的输入。



使用投影机

菜单导航和功能

本投影机具有一个多语言屏幕显示（OSD）菜单，可以调整图像并更改多种设置。投影机将自动检测输入源。

1. 如要打开OSD菜单，请按投影机键盘上的按钮或遥控器上的**菜单**按钮。
2. 当显示 OSD 时，使用 **▲▼** 键选择主菜单中的项目。在特定页上进行选择时，请按投影机键盘上的**←**按钮或遥控器上的**确定**按钮进入子菜单。
3. 使用**◀▶**键在子菜单中选择所需项目，然后按**←**或**确定**按钮查看更多设置。使用 **◀▶** 键调整设置。
4. 在子菜单中选择下一个要调整的项目，并按照如上所述进行调整。
5. 按**←**或**Enter**按钮进行确认，屏幕将返回主菜单。
6. 如要退出，请再次按或**菜单**按钮。OSD 菜单将关闭，投影机自动保存新的设置。

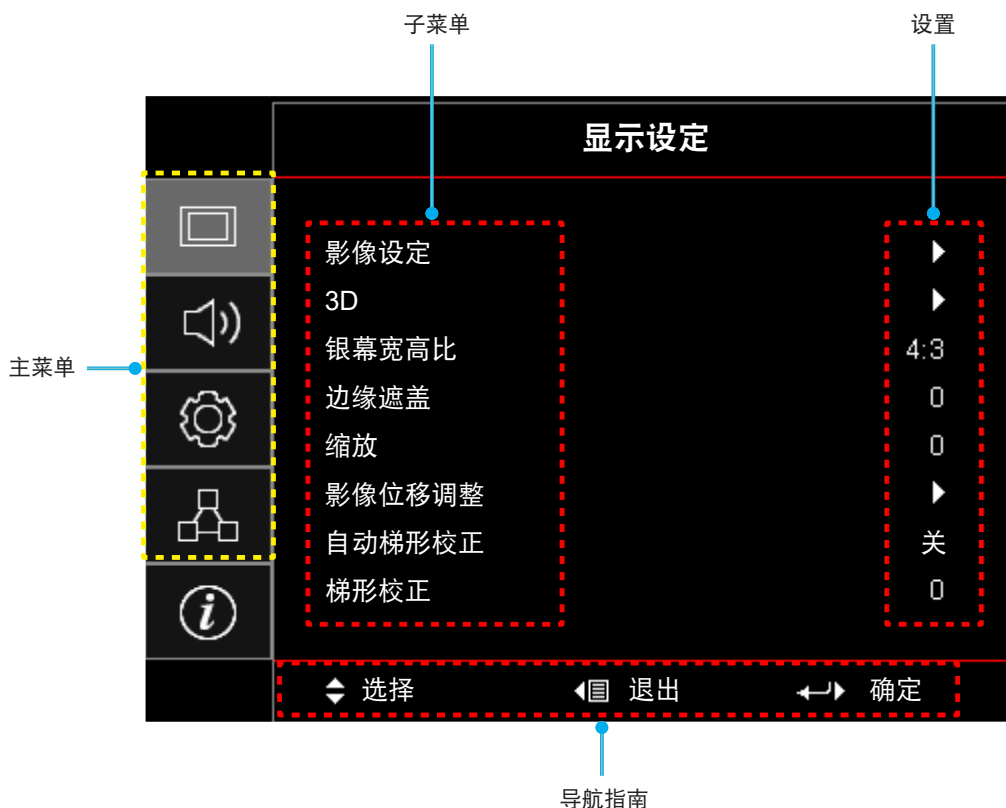

使用投影机



OSD菜单树

主菜单	子菜单	子菜单2	子菜单3	子菜单4	值	
显示设定	影像设定	显示模式			演示	
					明亮	
					HDR	
					HLG	
					影院	
					游戏	
					sRGB	
					DICOM SIM.	
					用户	
		墙面颜色				3D
						关 [默认]
						黑板
						浅黄
						浅绿
						浅蓝
						粉红
		动态范围				灰
				HDR/HLG		关
						自动 [默认]
				HDR显示模式		明亮
						标准 [默认]
						电影
				HLG显示模式		细节增强
						明亮
						标准 [默认]
						电影
					细节增强	
		亮度				-50 ~ 50
		对比度				-50 ~ 50
		锐度				1 ~ 15
		色彩				-50 ~ 50
		色度				-50 ~ 50
		Gamma			电影	
			影像			
			图像			
			标准(2.2)			
			1.8			
			2.0			
			2.4			
			2.6			
		HDR				
		HLG				

使用投影机

主菜单	子菜单	子菜单2	子菜单3	子菜单4	值
显示设定	影像设定	Gamma	3D		
			黑板		
			DICOM SIM.		
		颜色设置	BrilliantColor™		1 ~ 10
				色温	暖色
					标准
					冷色
			冷色		
			色彩管理	色彩	红色 [默认]
					绿色
					蓝色
					青色
					黄色
					洋红
					白色(*)
				色调/R(*)	-50 ~ 50 [默认值: 0]
				饱和度/G(*)	-50 ~ 50 [默认值: 0]
				增益/B(*)	-50 ~ 50 [默认值: 0]
			恢复原值	取消 [默认]	
				是	
			退出		
			RGB进阶调整	R增益	-50 ~ 50
				G增益	-50 ~ 50
				B增益	-50 ~ 50
				R偏差	-50 ~ 50
				G偏差	-50 ~ 50
				B偏差	-50 ~ 50
				恢复原值	取消 [默认]
					是
			颜色空间 [不是 HDMI 输入]		自动 [默认]
				RGB	
				YUV	
		颜色空间 [HDMI 输入]		自动 [默认]	
				RGB(0~255)	
				RGB(16~235)	
				YUV	
		信号	自动		关
					开 [默认]
			频率		-10 ~ 10 (视信号而定) [默认值: 0]
			相位		0 ~ 31 (取决于信号) [默认: 0]
		水平位置		-5 ~ 5 (视信号而定) [默认值: 0]	

使用投影机

主菜单	子菜单	子菜单2	子菜单3	子菜单4	值	
显示设定	影像设定	信号	垂直位置		-5 ~ 5 (视信号而定) [默认值: 0]	
		明亮模式			DynamicBlack	
					节能	
					功耗 (功率 = 100%/ 95%/ 90%/ 85%/ 80%/ 75%/ 70%/ 65%/ 60%/ 55%/ 50%)	
		恢复原值				
	3D	3D 模式				关
						开 [默认]
		3D技术				DLP-Link [默认]
						3D同步
		3D->2D				3D [默认]
						L
						R
		3D 影像格式				自动 [默认]
						Side By Side
						Top and Bottom
						Frame Sequential
		3D同步反转				帧打包
					开	
	恢复原值				关 [默认]	
					取消	
					是	
	银幕宽高比					4:3
						16:9
						16:10 [仅适用于WXGA型号]
						LBX
						Native
						自动
	边缘遮盖					0 ~ 10 [默认值: 0]
	缩放					-5 ~ 25 [默认值: 0]
	影像位移调整	水平位移 				-100 ~ 100 [默认值: 0]
		垂直位移 				-100 ~ 100 [默认值: 0]
	自动梯形校正					关
					开 [默认]	
梯形校正					-40 ~ 40 [默认值: 0]	
音频	静音				关 [默认]	
					开	
	音量				0 ~ 10 [默认值: 5]	

使用投影机

主菜单	子菜单	子菜单2	子菜单3	子菜单4	值		
设置	投影方式				正投影  [默认]		
					后部 		
					吊装-顶部 		
					背投影-顶部 		
	画面类型 [仅适用于WXGA型号]					16:9	
						16:10 [默认]	
	电源设定	电源侦测自动开机				关 [默认]	
						开	
		信号源侦测自动开机				关 [默认]	
						开	
		自动关机(分)				0 ~ 180 (5分钟增量) [默认值: 20]	
		睡眠定时(分)	总是开启				0 ~ 990 (30分钟增量) [默认值: 0]
							否 [默认]
		电源模式(待机)					是
						活动	
	USB 供电 (待机)					节能 [默认]	
						关 [默认]	
	安全设定	安全设定				开	
						关	
		安全定时	月				
			天				
	小时						
	更改密码					[默认: 1234]	
	HDMI Link同步控制设定	HDMI Link				关 [默认]	
						开	
		Inclusive of TV					否 [默认]
							是
		电源开机同步					双向同步 [默认]
							投影机 → 设备
						设备 → 投影机	
	电源关机同步					关 [默认]	
						开	
	测试图案					绿色网格	
						品红色网格	
						白色网格	
						白色	
						关	
	遥控设定 [取决于遥控]	红外功能				开 [默认]	
						关	
		遥控对应码					00~99

使用投影机

主菜单	子菜单	子菜单2	子菜单3	子菜单4	值	
设置	遥控设定 [取决于遥控]	F1			测试图案	
					亮度	
					对比度	
					睡眠定时 [默认]	
					色彩管理	
					色温	
					Gamma	
					投影方式	
				MHL		
			F2			测试图案
						亮度
						对比度
						睡眠定时
						色彩管理 [默认]
						色温
						Gamma
						投影方式
					MHL	
			F3			测试图案
						亮度
						对比度
						睡眠定时
						色彩管理
						色温
					Gamma	
					投影方式	
				MHL [默认]		
		投影机ID				00 ~ 99
		选项	语言			English [默认]
						Deutsch
						Français
						Italiano
						Español
						Português
						Polski
						Nederlands
					Svenska	
					Norsk/Dansk	
					Suomi	
					ελληνικά	
			繁體中文			
			简体中文			
			日本語			
			한국어			

使用投影机

主菜单	子菜单	子菜单2	子菜单3	子菜单4	值			
设置	选项	语言			Русский			
					Magyar			
					Čeština			
					عربي			
					ไทย			
					Türkçe			
					فارسی			
					Tiếng Việt			
					Bahasa Indonesia			
					Română			
					Slovenčina			
		限制字幕					CC1	
							CC2	
							关 [默认]	
		菜单设定	菜单位置				左上 	
							右上 	
							中心  [默认]	
							左下 	
							右下 	
			菜单时间					关
								5秒
							10秒 [默认]	
		自动检测信号源					关 [默认]	
							开	
		输入源					HDMI1/MHL	
							HDMI2	
							VGA	
		自定输入源名称	HDMI1/MHL				默认 [默认]	
							客户自定义	
			HDMI2				默认 [默认]	
							客户自定义	
			VGA				默认 [默认]	
							客户自定义	
		高海拔模式					关 [默认]	
							开	
		锁定显示模式					关 [默认]	
							开	
		按键锁定					关 [默认]	
							开	
		信息隐藏					关 [默认]	
					开			

使用投影机

主菜单	子菜单	子菜单2	子菜单3	子菜单4	值
设置	选项	开机画面			默认 [默认]
					中性
					用户
		背景颜色			无
					蓝色 [默认]
					红色
					绿色
					灰
	恢复原值	OSD恢复原值			取消 [默认]
					是
恢复原值	恢复原值			取消 [默认]	
				是	
网络	LAN	网络状态			(只读)
		MAC地址			(只读)
		DHCP			关 [默认]
					开
		IP 地址			192.168.0.100 [默认]
		子网掩码			255.255.255.0 [默认]
		网关			192.168.0.254 [默认]
		DNS			192.168.0.51 [默认]
	恢复原值				
	控制	Crestron			关
					开 [默认] 注意: 端口 41794
		Extron			关
					开 [默认] 注意: 端口 2023
		PJ Link			关
					开 [默认] 注意: 端口 4352
		AMX Device Discovery			关
					开 [默认] 注意: 端口 9131
		Telnet			关
				开 [默认] 注意: 端口 23	
HTTP			关		
			开 [默认] 注意: 端口 80		

使用投影机

主菜单	子菜单	子菜单2	子菜单3	子菜单4	值	
信息	Regulatory					
	机器序号					
	信号源					
	分辨率				00x00	
	刷新频率				0.00Hz	
	显示模式					
	遥控对应码				00~99	
	遥控对应码(使用中)				00~99	
	电源模式(待机)					
	激光已用时长				0 hr	
	网络状态					
	IP 地址					
	投影机ID				00 ~ 99	
	明亮模式					
	固件版本	系统设定				
		LAN				
MCU						

使用投影机

显示设定菜单

显示影像设定菜单

显示模式

对于许多类型的图像，投影机里有很多已经优化了的出厂预置。

- **演示**：此模式适用于在公众面前显示到 PC 的连接。
- **明亮**：来自PC输入的最大亮度。
- **HDR/HLG**：解码和显示高动态范围（High Dynamic Range, HDR） / Hybrid Log Gamma (HLG)内容，利用REC.2020色域呈现最深的黑色、最亮的白色、以及生动的电影色彩。当**HDR/HLG**设为**自动**（并且HDR/HLG内容发送到投影机 – 4K UHD Blu-ray、1080p/4K UHD HDR/HLG游戏、4K UHD流视频）时，此模式自动启用。HDR/HLG呈现的色彩高度精确，超过了其他显示模式的色彩效果。因此，HDR/HLG模式启用时，不能选择其他显示模式（影院、标准等）。
- **影院**：提供适合观看电影的最佳颜色。
- **游戏**：选择此模式可增加享受视频游戏时的亮度和响应时间。
- **sRGB**：标准化的、准确的颜色。
- **DICOM SIM.**：此模式可以投射单色医学图像，如 X 射线造影、MRI 等。
- **用户**：记忆用户的设置。
- **3D**：想体验 3D 效果，您需要一副 3D 眼镜，请确保您的 PC/便携式设备具有 120 Hz 信号输出四组缓冲图形卡并已安装了 3D 播放器。

墙面颜色

使用此功能时，可基于墙面颜色获得优化的屏幕图像。选择以下一个选项：关、黑板、浅黄、浅绿、浅蓝、粉红和灰。

动态范围

当显示的视频来自4K Blu-ray播放机和流设备时，配置高动态范围(HDR) / Hybrid Log Gamma(HLG)设置及其效果。

注意： HDMI1和VGA不支持动态范围。

► HDR/HLG

- **关**：关闭HDR/HLG处理。设置为“关”时，投影机不解码HDR/HLG内容。
- **自动**：自动检测HDR/HLG信号。

► HDR显示模式 / HLG显示模式

- **明亮**：选择此模式时，颜色更加饱和和明亮。
- **标准**：选择此模式时，色彩自然，暖色和冷色互相平衡。
- **电影**：选择此模式时，可以改善细节和图像锐度。
- **细节增强**：信号来自OETF转换，以实现最佳颜色匹配效果。

注意：

- 当输入信号为HDR时，**HDR显示模式**调整HDR渲染效果。与此类似，当输入信号为HLG时，**HLG显示模式**调整HLG渲染效果。
- **HDR显示模式**选项仅在输入信号为HDR时可用，**HLG显示模式**选项将灰色显示，反之亦然。

使用投影机

亮度

调整图像的亮度。

对比度

对比度控制图片最亮和最暗部分之间的差异程度。

锐度

调整图像锐度。

色彩

将视频图像从黑白调整为完全饱和的颜色。

色度

调整红绿色平衡。

Gamma

设置 gamma 曲线类型。完成初始设置和微调后，可以执行 Gamma 调整步骤优化图像输出。

- **电影**：用于家庭影院。
- **影像**：用于视频或电视信号源。
- **图像**：用于PC / 照片源。
- **标准(2.2)**：用于标准化设置。
- **1.8 / 2.0 / 2.4 / 2.6**：用于特定PC/照片输入源。

注意：

- 这些选项仅在下述情况下可用：**3D模式功能禁用**，**墙面颜色**设置未设为**黑板**，并且**显示模式**设置未设为**DICOM SIM.**或**HDR**。
- 如果**显示模式**设置设为**HDR**，则用户只能为**Gamma**设置选择**HDR**。
- 如果**显示模式**设置设为**HLG**，则用户只能为**Gamma**设置选择**HLG**。
- 在**3D模式**下，用户只能为**Gamma**设置选择**3D**。
- 如果**墙面颜色**设置设为**黑板**，则用户只能为**Gamma**设置选择**黑板**。
- 如果**显示模式**设置设为**DICOM SIM.**，则用户只能为**Gamma**设置选择**DICOM SIM.**。

颜色设置

配置颜色设置。

- **BrilliantColor™**：采用新的色彩处理算法和系统级增强功能，此可调项目可以在提供逼真、丰富图片色彩的同时，微调图片亮度。
- **色温**：选择一种色温：暖色、标准、冷色或冷色。
- **色彩管理**：选择以下选项：
 - **色彩**：调整图像的红色、绿色、黑色、青色、黄色、洋红和白色级别。
 - **色调/R（红色）***：调整红绿色平衡。
注意：*色彩设置设为**白色**时，可以调整红色设置。
 - **饱和度/G（绿色）***：将视频图像从黑白调整为完全饱和的颜色。
注意：*色彩设置设为**白色**时，可以调整绿色设置。
 - **增益/B（蓝色）***：调整影像亮度。
注意：*色彩设置设为**白色**时，可以调整蓝色设置。
 - **恢复原值**：恢复色彩管理的出厂默认设定。
 - **退出**：退出“色彩管理”菜单。

使用投影机

- **RGB进阶调整：**此设置可以配置图像的亮度（增益）和对比度（偏差）。
 - 恢复原值：恢复RGB增益/偏差的出厂默认设定。
 - 退出：退出“RGB进阶调整”菜单。
- **颜色空间（仅限非HDMI输入）：**选择合适的颜色矩阵类型：自动、RGB 或 YUV。
- **颜色空间（仅限HDMI输入）：**选择合适的颜色矩阵类型：自动、RGB(0~255)、RGB(16~235) 和 YUV。

信号

调整信号选项。

- **自动：**自动配置信号（频率和相位项目变灰）。如果自动禁用，则将显示频率和相位项目以调整和保存设定。
- **频率：**更改显示数据的频率，使其与计算机显卡的频率匹配。仅当图像看起来垂直闪烁时，使用此功能。
- **相位：**同步投影机与计算机显卡之间的信号时序。如果图像不稳定或闪烁，可以使用此功能进行修正。
- **水平位置：**调整影像的水平位置。
- **垂直位置：**调整影像的垂直位置。

注意：仅当输入源是RGB/分量视频时，此菜单可用。

明亮模式

调整明亮模式设置。

- **DynamicBlack：**使用此项自动调整画面亮度，以获得最佳的对比度性能。
- **节能：**选择“节能”以调暗投影机发光二极管的亮度，这可降低功耗并延长激光二极管的寿命。
- **功耗：**选择明亮模式的功率百分比。

恢复原值

恢复颜色设定的出厂默认设定。

使用投影机

显示3D菜单

注意：

- 此投影机是带有DLP-Link 3D解决方案的3D功能投影机。
- 在观看视频前，请确保您的3D眼睛可用于DLP-Link 3D。
- 本投影机支持经由HDMI1/HDMI2/VGA端口的帧顺序（页面翻转）3D。
- 要启用3D模式，输入帧速率应只设置为60Hz，更低或更高均不支持。
- 为达到最佳性能，建议使用1920x1080分辨率，请注意，在3D模式下不支持4K (3840x2160)分辨率。

3D 模式

使用此选项启用或禁用3D功能。

- **关**：选择“关”关闭3D模式。
- **开**：选择“开”开启3D模式。

3D技术

使用此选项选择3D技术。

- **DLP-Link**：选择它可使用针对 DLP 3D 眼镜的优化设置。
- **3D同步**：选择此项时可使用针对IR、RF或极化3D眼镜的优化设置。

3D->2D

使用此选项指定3D内容在屏幕上的显示方式。

- **3D**：显示3D信号。
- **L（左）**：显示3D内容的左侧帧。
- **R（右）**：显示3D内容的右侧帧。

3D 影像格式

使用此选项选择合适的3D格式内容。

- **自动**：当检测到3D识别信号时，自动选择3D影像格式。
- **SBS**：以“并排”格式显示3D信号。
- **Top and Bottom**：以“Top and Bottom”格式显示3D信号。
- **Frame Sequential**：以“Frame Sequential”格式显示3D信号。
- **帧打包**：以“帧打包”格式显示3D信号。

3D同步反转

使用此选项启用/禁用3D同步反转功能。

恢复原值

将3D设置恢复至出厂默认设置。

- **取消**：选择此项时取消“恢复原值”。
- **是**：选择此项时将3D恢复至出厂默认设置。

使用投影机

显示银幕宽高比菜单

银幕宽高比

选择所显示影像的银幕宽高比：

- **4:3**：此影像比例适用于4:3输入源。
- **16:9**：此图像比例适用于16:9输入源，如针对宽屏电视的HDTV和DVD增强。
- **16:10**（仅适用于WXGA型号）：此影像比例用于16:10输入源，如宽屏笔记本电脑。
- **LBX**：此影像比例适用于非16x9、宽屏信号源、以及利用外部16x9镜头以全分辨率显示的2.35:1宽高比。
- **Native**：此影像比例显示原始图像而没有任何缩放。
- **自动**：自动选择合适的显示影像比例。

注意：

- 关于 **LBX** 模式的详细信息：
 - 一些宽屏DVD未针对16 x 9电视进行增强。在此情况下，图像以16:9模式显示时看起来不正确。在这种情况下，请尝试使用4:3模式观看DVD。如果内容本身不是4:3，在16:9显示屏上图像四周会出现黑条。对于此类型的内容，可以使用LBX模式使图像占满16:9显示屏。
 - 如果使用外部横向压缩镜头，此LBX模式还允许您观看2.35:1内容（包括Anamorphic DVD和HDTV电影输入源），前提是该内容针对在16 x 9显示屏上观看2.35:1宽图像进行了变形宽屏增强。在此情况下，没有黑条。光源功率和垂直分辨率得到完全利用。
- 要使用Superwide影像比例，请执行以下操作：
 - a) 将银幕宽高比设为 2.0:1。
 - b) 选择“Superwide”影像比例。
 - c) 在屏幕上校正投影机图像。

1080p缩放表：

16:9屏幕	480i/p	576i/p	1080i/p	720p	PC
4x3	调整至1440x1080。				
16x9	调整至1920x1080。				
LBX	调整至1920x1440，然后捕获并显示居中的1920x1080图像。				
Native模式	- 1:1 映射居中。 - 不进行调整；图像显示分辨率基于输入源。				
自动	- 选择自动影像比例时，画面类型自动变成16:9 (1920x1080)。 - 若输入源为4:3，则画面类型调整至1440x1080。 - 若输入源为16:9，则画面类型调整至1920x1080。 - 若输入源是16:10，则画面类型调整至1920x1200，并剪切1920x1080区域进行显示。				

使用投影机

1080p自动变换规则：

自动	输入分辨率		自动/比例	
	水平分辨率	垂直分辨率	1920	1080
4:3	640	480	1440	1080
	800	600	1440	1080
	1024	768	1440	1080
	1280	1024	1440	1080
	1400	1050	1440	1080
	1600	1200	1440	1080
宽屏笔记本电脑	1280	720	1920	1080
	1280	768	1800	1080
	1280	800	1728	1080
SDTV	720	576	1350	1080
	720	480	1620	1080
HDTV	1280	720	1920	1080
	1920	1080	1920	1080

WXGA 缩放表（画面类型 16x10）：

注意：

- 支持的画面类型 16:9 (1280x720), 16:10 (1280x800)。
- 当屏幕类型为 16:9 时, 16x10 影像比例不可用。
- 当画面类型为 16:10 时, 16x9 影像比例不可用。
- 如果您选择自动选项, 则显示模式也将自动更改。

16:10画面	480i/p	576i/p	1080i/p	720p	PC
4x3	调整至 1066x800。				
16x10	调整至 1280x800。				
LBX	调整至 1280x960, 然后使中心 1280x800 影像显示。				
Native模式	1:1 映射居中。		1:1 映射显示 1280 x 800。	1280x720 居中。	1:1 映射居中。
自动	- 输入源将调整到 1280x800 显示区域, 并会保持其原始图像的比例。 - 若信号源为 4:3, 则画面类型调整至 1066x800。 - 若信号源为 16:9, 则画面类型调整至 1280x720。 - 若信号源为 15:9, 则画面类型调整至 1280x768。 - 若信号源为 16:10, 则画面类型调整至 1280x800。				

使用投影机

WXGA 自动变换规则（画面类型 16x10）：

自动	输入分辨率		自动/比例	
	水平分辨率	垂直分辨率	1280	800
4:3	640	480	1066	800
	800	600	1066	800
	1024	768	1066	800
	1280	1024	1066	800
	1400	1050	1066	800
	1600	1200	1066	800
宽屏笔记本电脑	1280	720	1280	720
	1280	768	1280	768
	1280	800	1280	800
SDTV	720	576	1280	720
	720	480	1280	720
HDTV	1280	720	1280	720
	1920	1080	1280	720

WXGA 缩放表（画面类型 16x9）：

16:9画面	480i/p	576i/p	1080i/p	720p	PC
4x3	调整至 960x720。				
16x9	调整至 1280x720。				
LBX	调整至 1280x960，然后使中心 1280x720 影像显示。				
Native模式	1:1 映射居中。		1:1 映射显示 1280 x 720	1280x720 居中。	1:1 映射居中。
自动	- 选择此影像比例时，画面类型自动变成 16:9 (1280 x 720)。 - 若信号源为 4:3，则画面类型调整至 960x720。 - 若信号源为 16:9，则画面类型调整至 1280x720。 - 若信号源为 15:9，则画面类型调整至 1200x720。 - 若信号源为 16:10，则画面类型调整至 1152x720。				

使用投影机

WXGA 自动变换规则（画面类型 16x9）：

自动	输入分辨率		自动/比例	
	水平分辨率	垂直分辨率	1280	720
4:3	640	480	960	720
	800	600	960	720
	1024	768	960	720
	1280	1024	960	720
	1400	1050	960	720
	1600	1200	960	720
宽屏笔记本电脑	1280	720	1280	720
	1280	768	1200	720
	1280	800	1152	720
SDTV	720	576	1280	720
	720	480	1280	720
HDTV	1280	720	1280	720
	1920	1080	1280	720

显示边缘遮盖菜单

边缘遮盖

使用此功能去除视频输入源边缘上的视频编码噪点。

显示缩放菜单

缩放

用于缩小或放大投影屏幕上的影像。

显示影像位移调整菜单

影像位移调整

水平（水平位移）或垂直（垂直位移）调整投影图像位置。

显示自动梯形校正菜单

自动梯形校正

自动调整因投影机倾斜而导致的图像失真。

显示梯形校正菜单

梯形校正

调整因为投影机倾斜而引起的图像失真（±40度）。

使用投影机

音频菜单

静音菜单

静音

使用此选项临时关闭声音。

- 开：选择“开”时开启静音。
- 关：选择“关”时关闭静音。

注意：“静音”功能可影响内部和外部扬声器的音量。

音量菜单

音量

调节音量。

设置菜单

设置投影菜单

投影方式

选择首选的投影：正投影、背投影、吊装顶部和背投影顶部。

设置画面类型菜单

画面类型（仅限于WXGA型号）

选择画面类型：16:9或16:10。

设置电源设定菜单

电源侦测自动开机

选择“开”可开启电源侦测自动开机模式。当接通了交流电源时，投影机将自动开机，而不用按投影机控制面板或遥控器上的“电源”键。

信号源侦测自动开机

选择“开”启用信号开机模式。当检测到信号时，投影机将自动开机，而不用按投影机控制面板或遥控器上的“电源”键。

注意：

- 如果“信号源侦测自动开机”选项被设为“开”，则待机模式的投影机功耗将超过3W。
- 此功能适用于VGA和HDMI信号源。

自动关机(分)

以分钟为单位设置倒计时。设置后无论是否有信号输入到投影机均开始倒计时，倒计时（以分钟为单位）结束时，投影机自动关机。

使用投影机

睡眠定时(分)

配置睡眠定时。

- **睡眠定时(分)**: 设置倒计时。设置后无论是否有信号输入到投影机均开始倒计时，倒计时（以分钟为单位）结束时，投影机自动关机。
注意: 每次投影机关机时重置睡眠定时。
- **总是开启**: 选中此项时，睡眠定时设为总是开启。

电源模式(待机)

设定电源模式设置。

- **活动**: 选择“活动”返回正常待机状态。
- **节能**: 选择“节能”可进一步降低功耗< 0.5W。

USB 供电 (待机)

启用或禁用投影机待机模式下的USB供电功能。

注意: USB不能为MHL输入源供电。

设置安全设定菜单

安全设定

启用此功能时，需先输入密码，然后才能使用投影机。

- **开**: 选择“开”可以在开启投影机电源时使用安全验证。
- **关**: 若选择“关”，则在开启投影机电源时不需要进行密码验证。

安全定时

选择时间（月/天/小时）功能可设置投影机使用的小时数。经过此时间后，会提示您重新输入密码。

更改密码

用来设置或修改打开投影机电源时提示输入的密码。

使用投影机

设置HDMI Link同步控制设定菜单

注意：

- 当使用HDMI线将多台HDMI CEC兼容设备连接到投影机时，可以使用投影机OSD中的HDMI Link控制功能在同一电源开机或电源关机状态对它们进行控制。这样，就可以通过HDMI Link功能让一台设备或一个群组中的多个设备电源开机或电源关机。在通常配置中，DVD播放机可以通过功放或家庭影院系统连接到投影机。

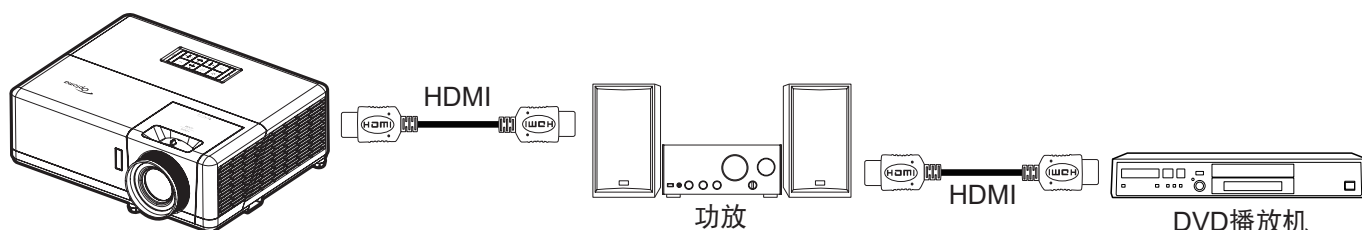

HDMI Link

启用/禁用HDMI Link功能。仅当此设置设为“开”时，可以使用包含TV、电源开机同步和电源关机同步等选项。

Inclusive of TV

如果此设置设为“是”，TV和投影机将同时自动关闭。为防止两个设备同时关闭，可以将此设置设为“否”。

电源开机同步

CEC开机命令。

- **双向同步：**投影机和CEC设备将同时开机。
- **投影机 → 设备：**CEC设备将在投影机开机之后开机。
- **设备 → 投影机：**投影机将在CEC设备开机之后开机。

电源关机同步

启用此功能可使HDMI Link和投影机同时自动关闭。

设置测试图案菜单

测试图案

从绿色网格、洋红网格、白色网格中选择测试图案、白色或禁用此功能（关）。

使用投影机

设置遥控设定菜单

红外功能

设定红外功能设置。

- **开：**选择“开”时，可以使用遥控器通过顶部和前部红外接收器来操作投影机。
- **关：**选择“关”时，不能通过遥控器来操作投影机。通过选择“关”，可以使用键盘按键。

遥控对应码

通过按住遥控ID按钮3秒钟来设置遥控自定义代码，遥控指示灯（在关闭按钮上方）开始闪烁。然后，使用键盘数字键输入00-99之间的数字。插入数字后，遥控指示灯快速闪烁两次，指明遥控代码已更改。

F1/F2/F3

为F1、F2或F3指派默认功能：测试图案、亮度、对比度、睡眠定时、色彩管理、色温、Gamma、投影方式或MHL。

设置投影机 ID 菜单

投影机ID

ID定义可以通过菜单进行设置（范围0-99），用户可通过RS232命令控制各个投影机。

设置选项菜单

语言

从以下语言中选择一种 OSD 菜单语言：英语、德语、法语、意大利语、西班牙语、葡萄牙语、波兰语、荷兰语、瑞典语、挪威语、丹麦语、芬兰语、希腊语、繁体中文、简体中文、日语、韩语、俄语、匈牙利语、捷克语、阿拉伯语、土耳其语、波斯语、泰语、越南语、印尼语和罗马尼亚语和斯洛伐克语。

限制字幕

限制字幕是程序声音或其他显示在屏幕上的信息的文本版本。如果输入信号包含隐藏字幕，则可以打开此功能并观看频道。可用的选项包括“关”、“CC1”和“CC2”。

菜单设定

设置屏幕上的菜单位置和配置菜单定时设定。

- **菜单位置：**选择显示屏幕上的菜单位置。
- **菜单时间：**设置 OSD 菜单在屏幕上保持显示的时间。

自动检测信号源

选择此选项时，投影机可以自动查找可用的输入源。

输入源

选择输入源：HDMI1/MHL、HDMI2和VGA。

自定输入源名称

用于重命名输入功能以便于识别。可用选项包括：HDMI1/MHL、HDMI2和VGA。

使用投影机

高海拔模式

选择“开”时，风扇转速加快。此功能在空气稀薄的高海拔区域非常有用。

锁定显示模式

选择“开”或“关”锁定或解锁调整显示模式设定。

按键锁定

当按键锁定功能设为“开”时，键盘将被锁定。此时，可通过遥控器来操作投影机。通过选择“关”，则可以重新使用小键盘。

信息隐藏

启用此功能可隐藏信息性消息。

- **关**：选择“关”可以显示搜索信息。
- **开**：选择“开”时隐藏信息性消息。

开机画面

可以使用此功能设置所需的开机画面。如果进行了更改，则在投影机下次开机时更改会生效。

- **默认**：默认开机画面。
- **中性**：开机画面不显示标志。
- **用户**：需要开机画面捕获工具。

背景颜色

使用此功能设置在无信号时显示蓝色、红色、绿色、灰色、无或开机画面。

注意：如果背景色设为“无”，则背景色为黑色。

设置重置OSD菜单

OSD恢复原值

恢复OSD菜单设定的出厂默认设定。

恢复原值

恢复全部设定的出厂默认设定。

使用投影机

网络菜单

网络LAN菜单

网络状态

显示网络的连接状态（只读）。

MAC地址

显示 MAC 地址（只读）。

DHCP

使用此选项可启用或禁用 DHCP 功能。

- **关**：手动分配 IP、子网掩码、网关和 DNS 配置。
- **开**：投影机将从您的网络上自动获取 IP 地址。

注意：退出OSD将自动应用所输入的值。

IP 地址

显示IP地址。

子网掩码

显示子网掩码号。

网关

显示投影机所连网络的默认网关。

DNS

显示DNS号。

如何使用Web浏览器控制投影机

1. 打开“开”投影机上的 DHCP 选项，允许DHCP 服务器自动分配一个 IP 地址。
2. 在PC上打开Web浏览器，键入投影机的IP地址（“网络 > LAN > IP地址”）。
3. 输入用户名称和密码，然后单击“登录”。
投影机的Web配置界面打开。

注意：

- 默认的用户名和密码是“admin”。
- 本节中的步骤基于 Windows 7 操作系统。

使用投影机

从计算机直接连接到投影机*

1. 将投影机上的DHCP选项设为“关”。
2. 在投影机上配置IP地址、子网掩码、网关和DNS（“网络 > LAN”）。
3. 打开您PC上的**网络和共享中心**页面，然后将完全相同的网络参数分配给您的PC作为投影机上的设置。单击“OK”，以保存参数。

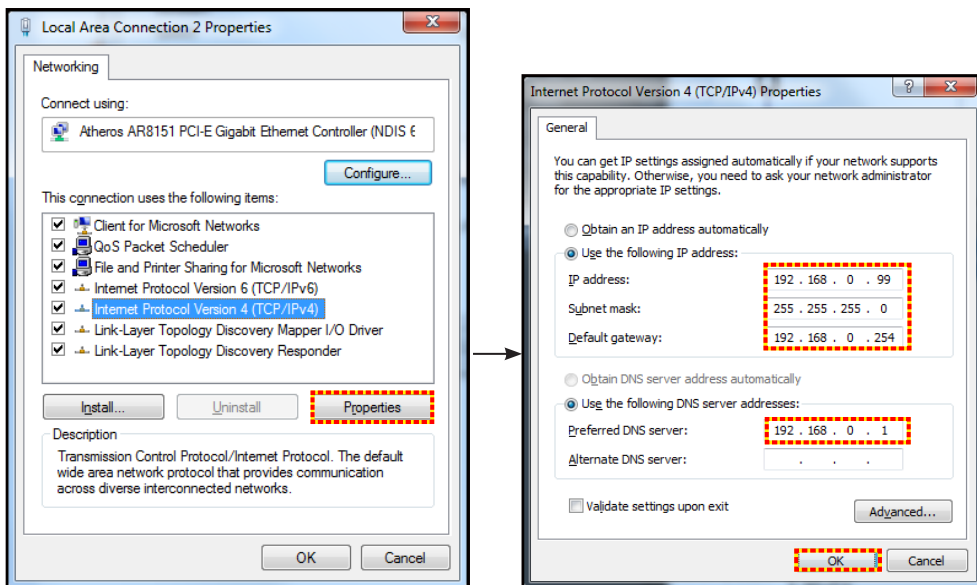

4. 打开您 PC 上的 web 浏览器，将 IP 地址输入 URL 字段中，并按步骤 3 进行分配。然后按“Enter”键。

恢复原值

重置所有LAN参数值。

网络控制菜单

Crestron

使用该功能可以选择网络功能（端口：41794）。

有关详情，请访问<http://www.crestron.com> 和 www.crestron.com/getroomview

Extron

使用该功能可以选择网络功能（端口：2023）。

PJ Link

使用该功能可以选择网络功能（端口：4352）。

AMX Device Discovery

使用该功能可以选择网络功能（端口：9131）。

Telnet

使用该功能可以选择网络功能（端口：23）。

HTTP

使用该功能可以选择网络功能（端口：80）。

使用投影机

设置网络控制设定菜单

LAN_RJ45功能

为使操作简单便捷，投影机提供多种联网和远程管理功能。此投影机的LAN/RJ45功能通过网络来实现，如远程管理：开机/关机、亮度和对比度设置。此外，还可以查看投影机的状态信息，如：视频源、声音静音等。

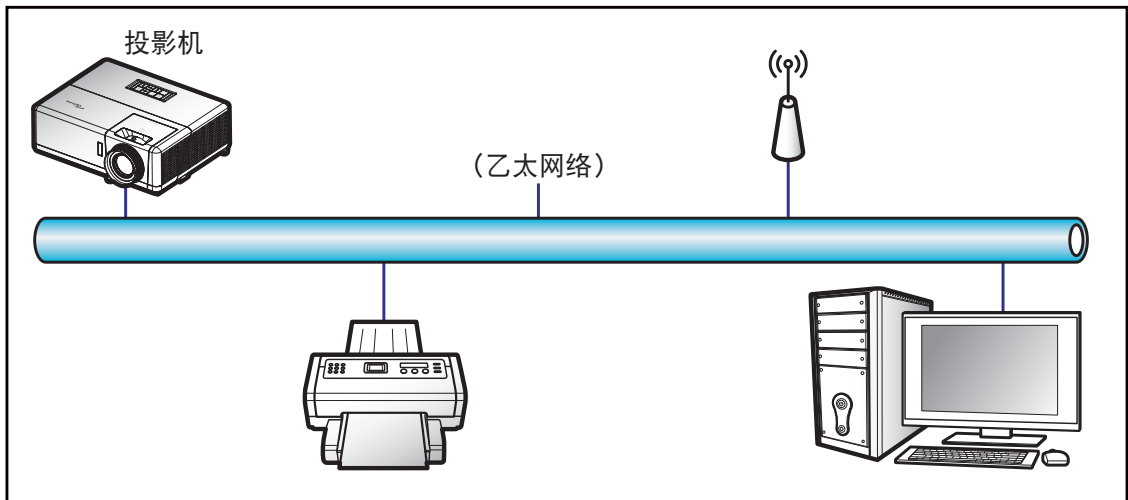

有线LAN终端功能

此投影机可以使用PC（笔记本电脑）或其他外部设备通过LAN/RJ45端口来控制，此外还支持Crestron/Extron/AMX（设备发现）/PJLink。

- Crestron是Crestron Electronics, Inc.在美国的注册商标。
- Extron是Extron Electronics, Inc.在美国的注册商标。
- AMX是AMX LLC在美国的注册商标。
- PJLink已由JBMA在日本、美国、以及其他国家/地区申请了商标和标识注册。

此投影机支持Crestron Electronics控制器及相关软件（如RoomView®）的指定命令。

<http://www.crestron.com/>

此投影机支持Extron设备作为参照。

<http://www.extron.com/>

AMX（设备发现）支持此投影机。

<http://www.amx.com/>

此投影机支持PJLink Class1 (Version 1.00) 的所有命令。

<http://pjlink.jbma.or.jp/english/>

有关不同类型外部设备的详细信息，如哪些设备可以连接到LAN/RJ45端口和远程/控制投影机，以及这些外部设备可支持的命令等，请直接联系支持服务。

使用投影机

LAN RJ45

1. 将RJ45线的两端分别连接到投影机和PC（笔记本电脑）的RJ45端口。

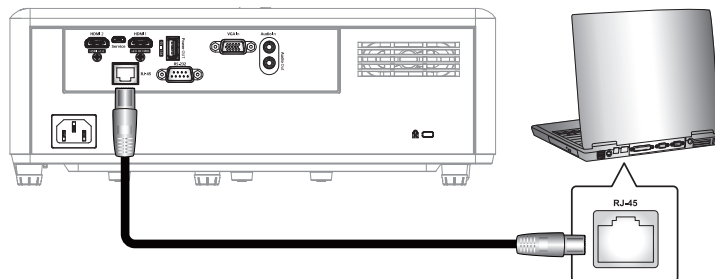

2. 在PC（笔记本电脑）上，选择**Start（开始） > Control Panel（控制面板） > Network Connections（网络连接）**。

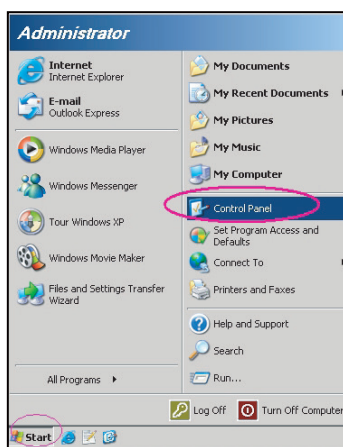

3. 右键单击**Local Area Connection（本地连接）**，选择**Property（属性）**。

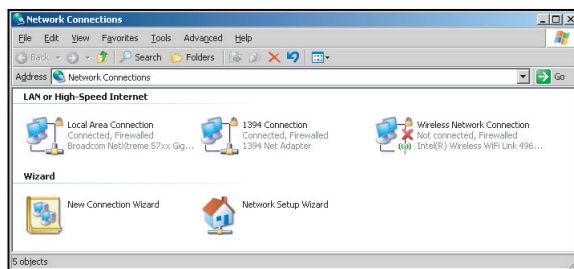

4. 在**Properties（属性）**窗口中，选择**General（常规）**选项卡，选择**Internet Protocol (TCP / IP)（Internet协议(TCP/IP)）**。

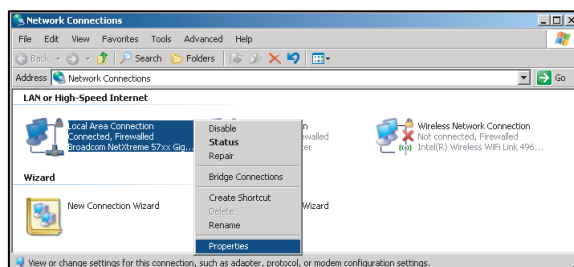

使用投影机

- 单击Properties（属性）。

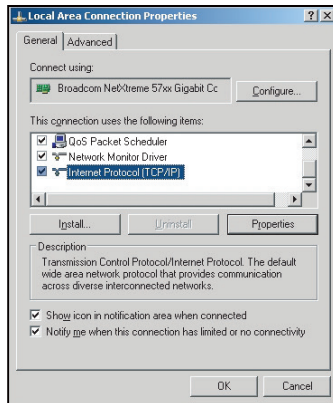

- 键入IP地址和子网掩码，然后按“OK（确定）”。

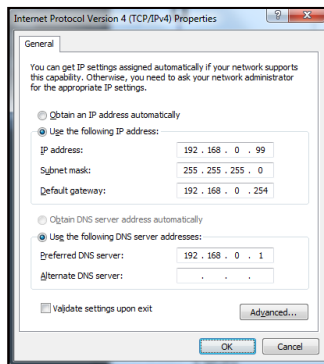

- 按投影机上的“Menu”按钮。
- 打开投影机上的**网络 > LAN**。
- 输入下面的连接参数：
 - DHCP：关
 - IP 地址：192.168.0.100
 - 子网掩码：255.255.255.0
 - 网关：192.168.0.254
 - DNS：192.168.0.51
- 按“Enter”确认设置。
- 打开Web浏览器，如Microsoft Internet Explorer（需已安装Adobe Flash Player 9.0或以上）。
- 在地址栏中，输入投影机的IP地址：192.168.0.100。



- 按“Enter”。

使用投影机

投影机可以进行远程管理了。LAN/RJ45功能显示如下：

信息页面

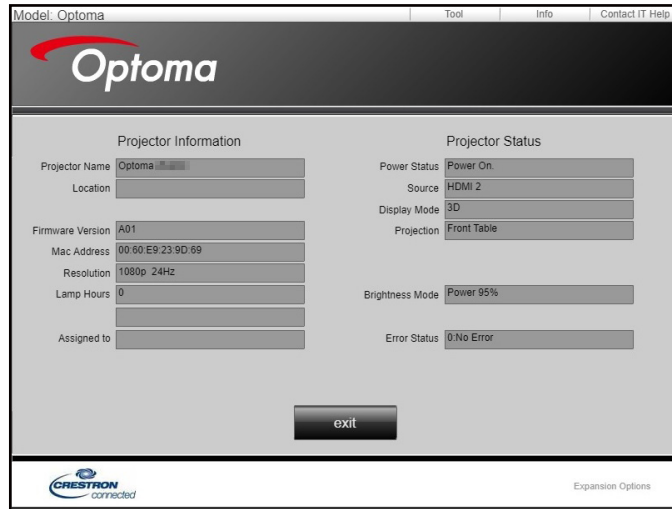

主页面



工具页面

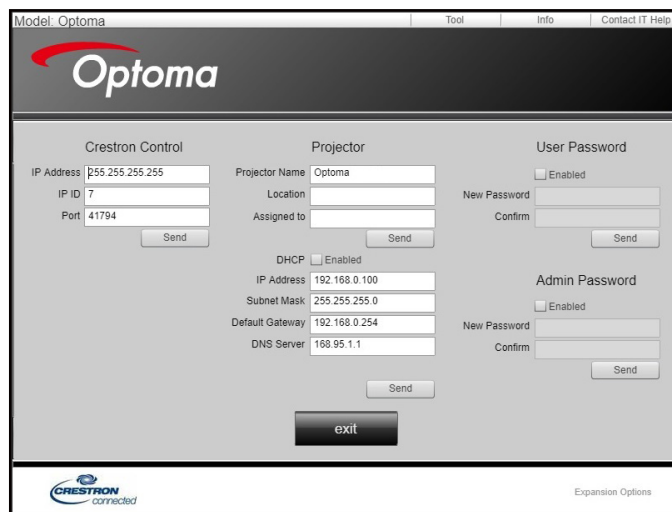

联系IT支持人员



使用投影机

RS232 by Telnet功能

此投影机还有一个备用的RS232命令控制方式，即LAN/RJ45接口的“RS232 by TELNET”。

“RS232 by Telnet”快速入门指南

- 在投影机的OSD中查看并取得IP地址。
- 确保PC/笔记本电脑可以访问投影机的Web页面。
- 若PC/笔记本电脑禁止了“TELNET”功能，应禁用“Windows防火墙”设置。



1. 选择 **Start (开始) > All Programs (所有程序) > Accessories (附件) > Command Prompt (命令提示符)**。

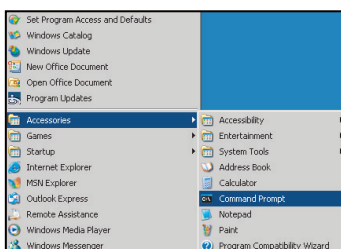

2. 输入如下格式的命令：
 - telnet ttt.xxx.yyy.zzz 23 (按“Enter”键)
 - (ttt.xxx.yyy.zzz: 投影机的IP地址)
3. Telnet连接就绪后，用户可以输入RS232命令，然后按“Enter”键，RS232命令即可运行。

“RS232 by TELNET”规格：

1. Telnet: TCP。
2. Telnet端口: 23 (有关的详细信息，请联系服务商或团队)。
3. Telnet实用程序: Windows “TELNET.exe” (控制台模式)。
4. RS232-by-Telnet控制自然断开: 关闭
5. Windows Telnet实用程序在TELNET连接就绪后直接运行。
 - 关于Telnet控制的限制1: Telnet控制应用程序的网络连续有效载荷少于50字节。
 - 关于Telnet控制的限制2: Telnet控制的一个完整RS232命令少于26字节。
 - 关于Telnet控制的限制3: 下一个RS232命令的最小延时必须是200 (ms)以上。

使用投影机

信息菜单

信息菜单

查看下列投影机信息:

- Regulatory
- 机器序号
- 信号源
- 分辨率
- 刷新频率
- 显示模式
- 遥控对应码
- 遥控对应码(使用中)
- 电源模式(待机)
- 激光已用时长
- 网络状态
- IP 地址
- 投影机ID
- 明亮模式
- 固件版本

维护

安装和清洁防尘网

安装防尘网

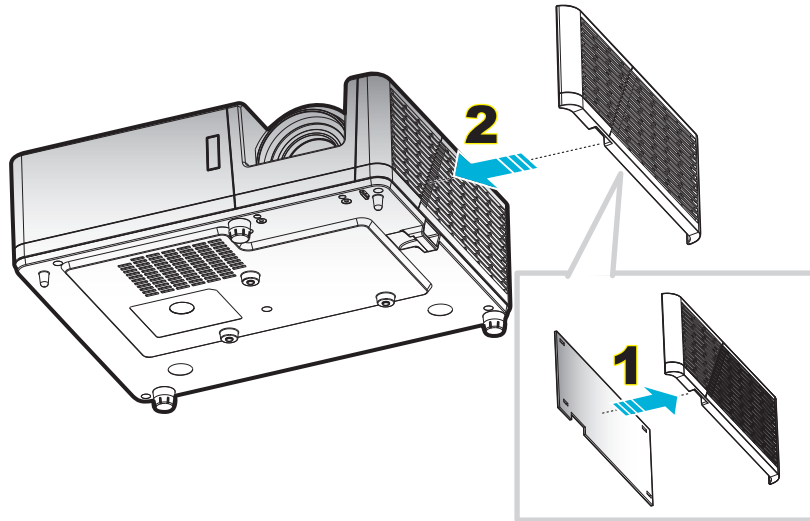

注意：仅在灰尘较多的特定区域需要/提供防尘网。

清洁防尘网

我们建议您每3个月清洁一次防尘网。若投影机在多尘环境中使用，应增加清洁次数。

步骤：

1. 按投影机键盘或遥控器上的 \odot 按钮，关闭投影机电源。
2. 拔下电源线。
3. 向下拉动防尘网，将其从投影机底部取出。**1**
4. 小心地取下空气滤网。然后，清洁或更换防尘网。**2**
5. 安装防尘网时，以相反的顺序执行上述步骤。

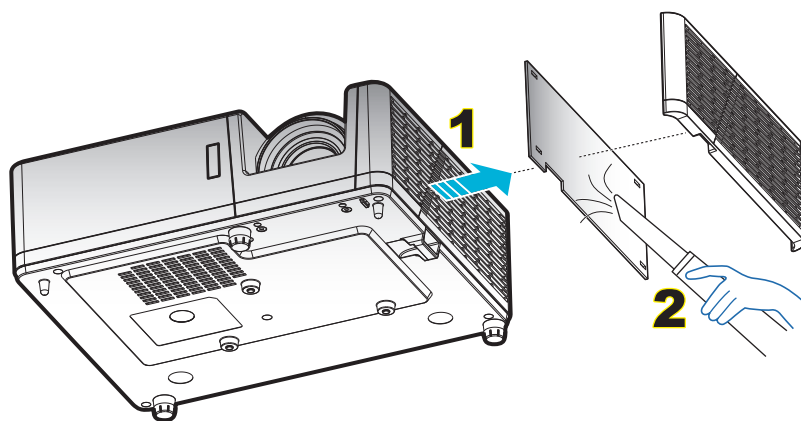

附加信息

兼容分辨率

数字

B0/既定时序	B0/标准时序	B0/详细时序	B1/视频模式	B1/详细时序
720 x 400 @ 70Hz	SVGA:	固有时序:	640 x 480p @ 60Hz	1366 x 768 @ 60Hz
640 x 480 @ 60Hz	800 x 600 @ 120Hz	XGA: 1024 x 768 @ 60Hz	720 x 480p @ 60Hz	1920 x 1080p @ 60Hz
640 x 480 @ 67Hz	1024 x 768 @ 120Hz	WXGA: 1280 x 800 @ 60Hz	1280 x 720p @ 60Hz	1920 x 1200 @ 60Hz (支持HDMI 1.4, 不支持HDMI 2.0)
640 x 480 @ 72Hz	1280 x 800 @ 60Hz	1080P: 1920 x 1080 @ 60Hz	1920 x 1080i @ 60Hz	1920 x 1080i @ 50Hz
640 x 480 @ 75Hz	1280 x 1024 @ 60Hz	WUXGA: 1920 x 1200 @ 60Hz	720 (1440) x 480i @ 60Hz	1920 x 1080p @ 60Hz
800 x 600 @ 56Hz	1280 x 720 @ 60Hz		1920 x 1080p @ 60Hz	
800 x 600 @ 60Hz	640 x 480 @ 120Hz		720 x 576p @ 50Hz	
800 x 600 @ 72Hz	1280 x 800 @ 120Hz		1280 x 720p @ 50Hz	
800 x 600 @ 75Hz			1920 x 1080i @ 50Hz	
832 x 624 @ 75Hz	XGA/WXGA:		720 (1440) x 576i @ 50Hz	
1024 x 768 @ 60Hz	800 x 600 @ 120Hz		1920 x 1080p @ 50Hz	
1024 x 768 @ 70Hz	1024 x 768 @ 120Hz		1920 x 1080p @ 24Hz	
1024 x 768 @ 75Hz	1280 x 800 @ 60Hz		1920 x 1080p @ 30Hz	
1280 x 1024 @ 75Hz	1280 x 1024 @ 60Hz		3840 x 2160p @ 24Hz	
1152 x 870 @ 75Hz	1280 x 720 @ 60Hz		3840 x 2160p @ 25Hz	
	640 x 480 @ 120Hz		3840 x 2160p @ 30Hz	
	1280 x 800 @ 120Hz		4096 x 2160p @ 24Hz	
			4096 x 2160p @ 25Hz	
	1080P/WUXGA:		4096 x 2160p @ 30Hz	
	1280 x 720 @ 60Hz		3840 x 2160p @ 50Hz (支持HDMI 2.0, 不支持HDMI 1.4)	
	1280 x 800 @ 60Hz		3840 x 2160p @ 60Hz (支持HDMI 2.0, 不支持HDMI 1.4)	
	1280 x 1024 @ 60Hz		4096 x 2160p @ 50Hz (支持HDMI 2.0, 不支持HDMI 1.4)	
	640 x 480 @ 120Hz		4096 x 2160p @ 60Hz (支持HDMI 2.0, 不支持HDMI 1.4)	
	800 x 600 @ 120Hz			
	1024 x 768 @ 120Hz			
	1280 x 800 @ 120Hz			

附加信息

模拟

B0/既定时序	B0/标准时序	B0/详细时序	B1/详细时序
720 x 400 @ 70Hz	SVGA:	固有时序:	1366 x 768 @ 60Hz
640 x 480 @ 60Hz	800 x 600 @ 120Hz	XGA: 1024 x 768 @ 60Hz	1280 x 800 @ 120Hz
640 x 480 @ 67Hz	1024 x 768 @ 120Hz	WXGA: 1280 x 800 @ 60Hz	1920 x 1200 @ 60Hz
640 x 480 @ 72Hz	1280 x 800 @ 60Hz	1080P: 1920 x 1080 @ 60Hz	
640 x 480 @ 75Hz	1280 x 1024 @ 60Hz	WUXGA: 1920 x 1200 @ 60Hz	
800 x 600 @ 56Hz	1280 x 720 @ 60Hz		
800 x 600 @ 60Hz	640 x 480 @ 120Hz		
800 x 600 @ 72Hz			
800 x 600 @ 75Hz	XGA/WXGA		
832 x 624 @ 75Hz	800 x 600 @ 120Hz		
1024 x 768 @ 60Hz	1024 x 768 @ 120Hz		
1024 x 768 @ 70Hz	1280 x 800 @ 60Hz		
1024 x 768 @ 75Hz	1280 x 1024 @ 60Hz		
1280 x 1024 @ 75Hz	1280 x 720 @ 60Hz		
1152 x 870 @ 75Hz	640 x 480 @ 120Hz		
	1080P/WUXGA:		
	1280 x 720 @ 60Hz		
	1280 x 800 @ 60Hz		
	1280 x 1024 @ 60Hz		
	640 x 480 @ 120Hz		
	800 x 600 @ 120Hz		
	1024 x 768 @ 120Hz		

附加信息

真正3D视频兼容性

		输入时序			
		输入分辨率	HDMI 1.4a 3D输入	1280 x 720P @ 50Hz	上下
1280 x 720P @ 60Hz	上下				
1280 x 720P @ 50Hz	帧封装				
1280 x 720P @ 60Hz	帧封装				
1920 x 1080i @ 50Hz	并排（一半）				
1920 x 1080i @ 60Hz	并排（一半）				
1920 x 1080P @ 24Hz	上下				
1920 x 1080P @ 24Hz	帧封装				
HDMI 1.3	1920 x 1080i @ 50Hz		并排（一半）	SBS模式开启	
	1920 x 1080i @ 60Hz				
	1280 x 720P @ 50Hz				
	1280 x 720P @ 60Hz				
	800 x 600 @ 60Hz				
	1024 x 768 @ 60Hz				
	1280 x 800 @ 60Hz		上下	TAB模式开启	
	1920 x 1080i @ 50Hz				
	1920 x 1080i @ 60Hz				
	1280 x 720P @ 50Hz				
	1280 x 720P @ 60Hz				
	800 x 600 @ 60Hz				
	1024 x 768 @ 60Hz				
	1280 x 800 @ 60Hz				
480i	HQFS	3D 影像格式是Frame Sequential			

注意:

- 如果3D输入是1080p@24Hz, DMD应以3D模式整数倍进行重放。
- 在无需Optoma支付专利费的情况下, 支持NVIDIA 3DTV Play。
- 1080i@25Hz和720p@50Hz运行在100Hz; 1080p@24Hz运行在144Hz; 其他3D时序运行在120Hz。

附加信息

图像尺寸和投影距离

1080p型号

(16:9)屏幕的对角线长度	屏幕尺寸(W x H)				投影距离(D)				偏移(Hd)	
	(米)		(英寸)		(米)		(英尺)			
	宽度	高度	宽度	高度	宽幅	远距	宽幅	远距	(米)	(英寸)
28.3	0.63	0.35	24.67	13.87	NA	1.0	NA	3.28	0.04	1.57
40	0.89	0.5	34.86	19.6	1.1	1.4	3.61	4.59	0.05	1.97
50	1.11	0.62	43.58	24.5	1.3	1.8	4.27	5.91	0.06	2.36
60	1.33	0.75	52.29	29.4	1.6	2.1	5.25	6.89	0.07	2.76
70	1.55	0.87	61.01	34.3	1.9	2.5	6.23	8.20	0.09	3.54
80	1.77	1	69.73	39.2	2.1	2.8	6.89	9.19	0.10	3.94
90	1.99	1.12	78.44	44.1	2.4	3.2	7.87	10.50	0.11	4.33
100	2.21	1.25	87.16	49	2.7	3.5	8.86	11.48	0.12	4.72
120	2.66	1.49	104.59	58.8	3.2	4.2	10.50	13.78	0.15	5.91
150	3.32	1.87	130.74	73.5	4.0	5.3	13.12	17.39	0.18	7.09
180	3.98	2.24	156.88	88.2	4.8	6.3	15.75	20.67	0.23	9.06
200	4.43	2.49	174.32	98.1	5.4	7.0	17.72	22.97	0.25	9.84
250	5.53	3.11	217.89	122.6	6.7	8.8	21.98	28.87	0.31	12.20
300	6.64	3.74	261.47	147.1	8.0	NA	26.25	NA	0.37	14.57
374	8.28	4.66	325.97	183.4	10.0	NA	32.81	NA	0.46	18.11

注意： 缩放倍数：1.3x

WXGA型号

(16:9)屏幕的对角线长度	屏幕尺寸(W x H)				投影距离(D)				偏移(Hd)	
	(米)		(英寸)		(米)		(英尺)			
	宽度	高度	宽度	高度	宽幅	远距	宽幅	远距	(米)	(英寸)
30.1	0.65	0.41	25.52	15.95	NA	1.0	NA	3.28	0.05	1.97
40	0.86	0.54	33.92	21.2	1.0	1.3	3.28	4.27	0.07	2.76
50	1.08	0.67	42.40	26.5	1.3	1.7	4.27	5.58	0.09	3.54
60	1.29	0.81	50.88	31.8	1.5	2.0	4.92	6.56	0.10	3.94
70	1.51	0.94	59.36	37.1	1.8	2.3	5.91	7.55	0.12	4.72
80	1.72	1.08	67.84	42.4	2.0	2.7	6.56	8.86	0.13	5.12
90	1.94	1.21	76.32	47.7	2.3	3.0	7.55	9.84	0.15	5.91
100	2.15	1.35	84.80	53	2.5	3.3	8.20	10.83	0.16	6.30
120	2.58	1.62	101.76	63.6	3.0	4.0	9.84	13.12	0.20	7.87
150	3.23	2.02	127.20	79.5	3.8	5.0	12.47	16.40	0.25	9.84
180	3.88	2.42	152.64	95.4	4.6	6.0	15.09	19.69	0.30	11.81
200	4.31	2.69	169.60	106	5.1	6.6	16.73	21.65	0.34	13.39
250	5.38	3.37	212.00	132.5	6.4	NA	21.00	NA	0.41	16.14
300	6.46	4.04	254.40	159	7.6	NA	24.93	NA	0.50	19.69

注意： 缩放倍数：1.3x

附加信息

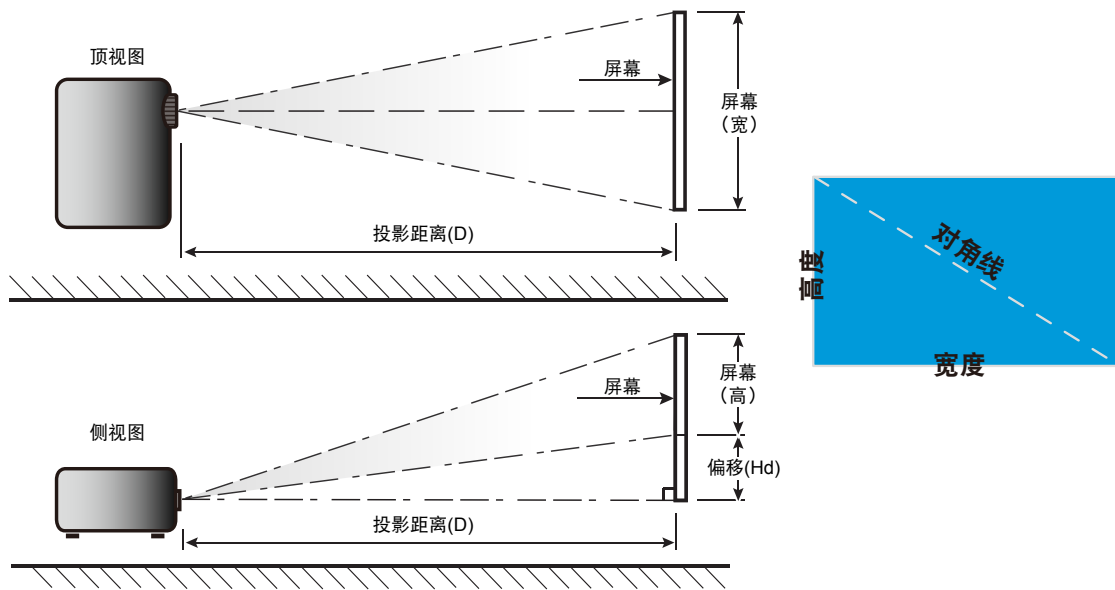

附加信息

投影机尺寸和吊顶安装

1. 为防止损坏投影机，请使用Optoma吊装套件进行安装。
2. 如果希望使用第三方吊装套件，请确保将投影机固定到吊架上时使用的螺丝满足下列规格：
 - 螺丝类型：M4*10
 - 螺丝最小程度：10mm

1080p型号

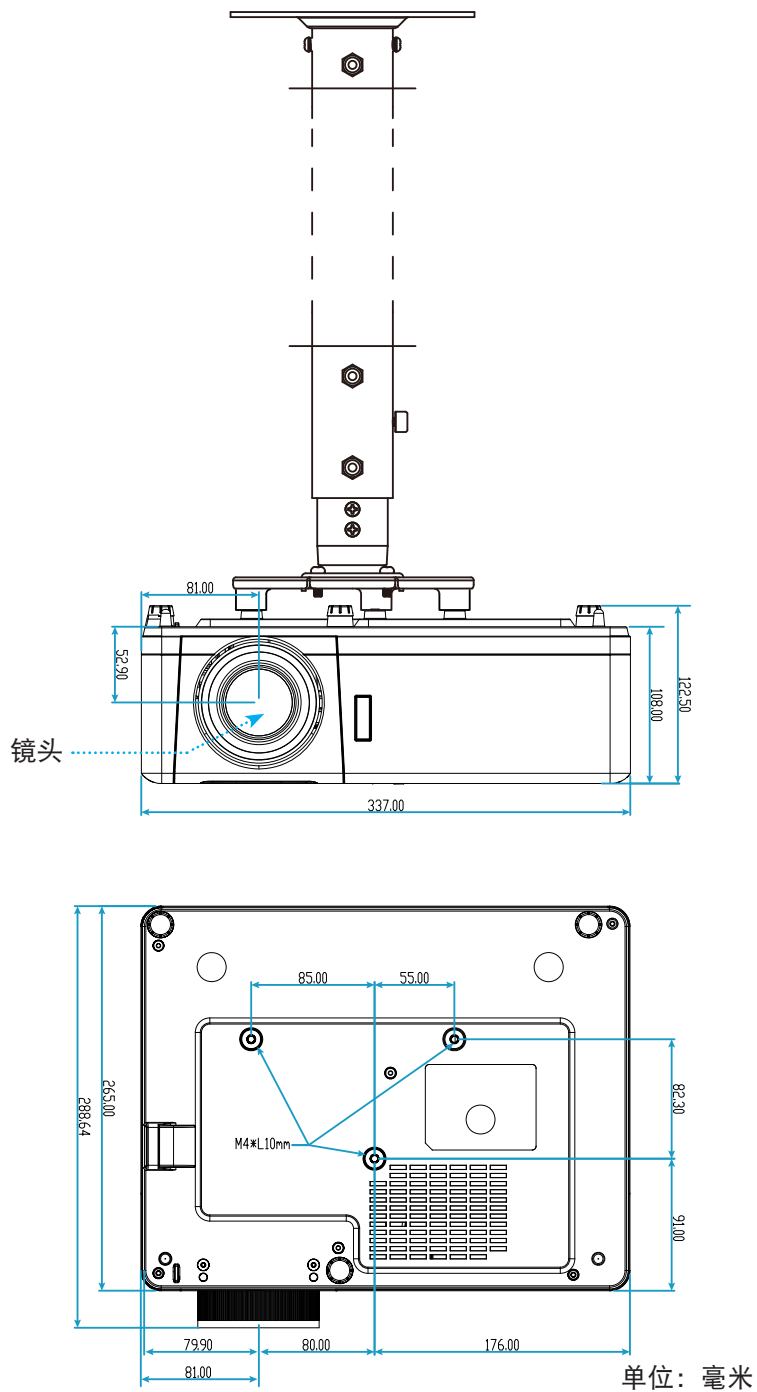

附加信息

WXGA型号

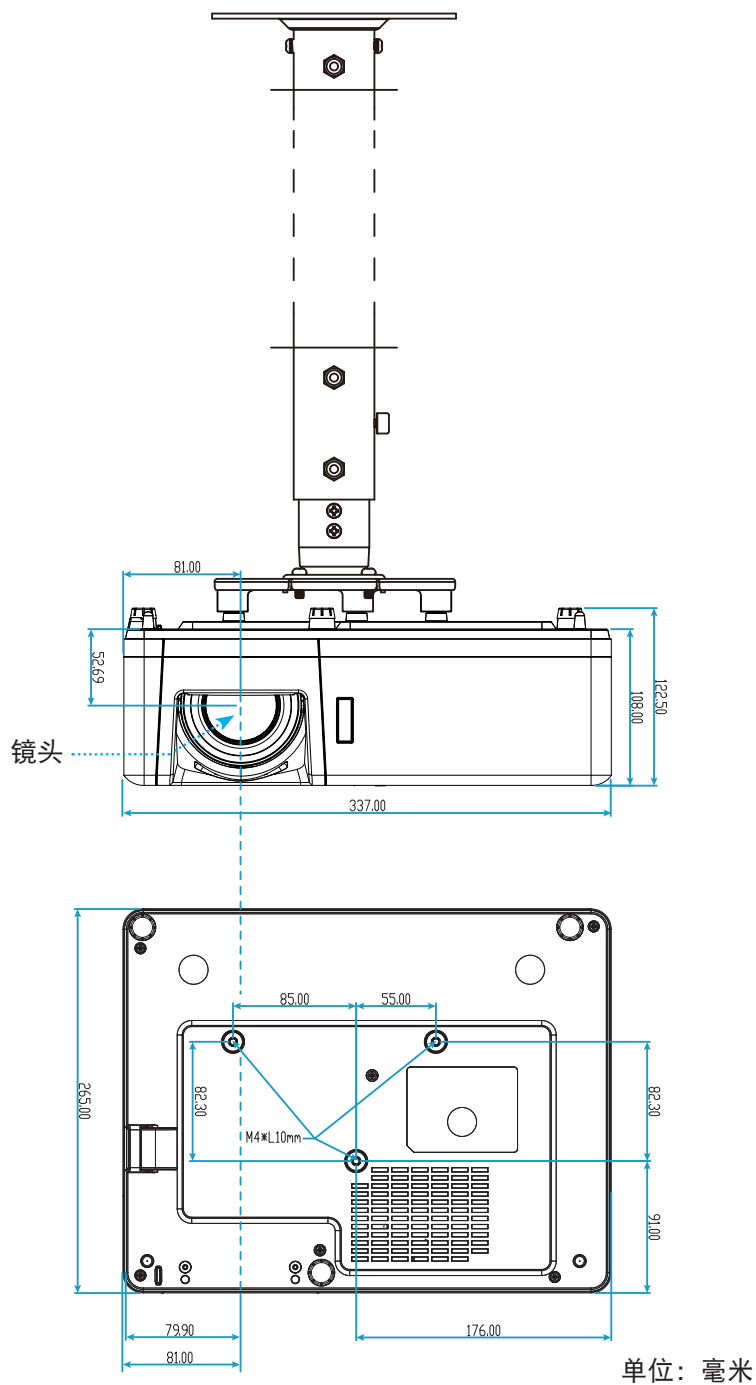

注意：因安装不当而造成的损坏不在保修范围内。



警告：

- 若从其它公司购买吊装架，请务必使用正确大小的螺丝。螺丝大小将视安装板的厚度而定。
- 务必在天花板和投影机底部之间留出至少10cm间隙。
- 不要将投影机安装在热源附近。

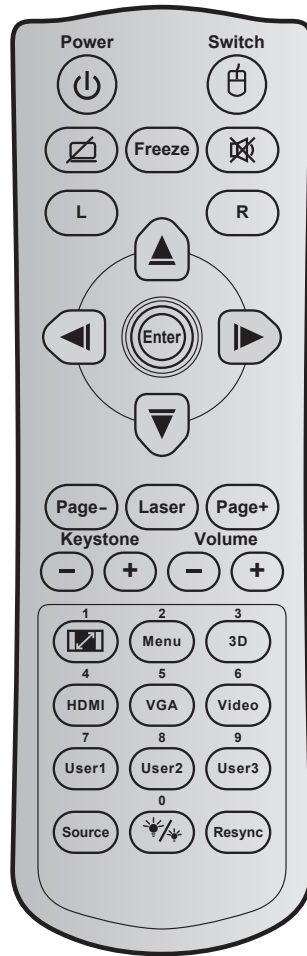

附加信息

红外线遥控器 1 代码



按键	按键代码	印制按键定义	说明	
功耗		81	开机/关机	按下以打开 / 关闭投影机。
开关		3E	开关	按下以打开 / 关闭 USB 鼠标。
显示空白/音频 静音		8A		按下以隐藏 / 取消隐藏屏幕画面，并关闭 / 打开音频。
画面冻结		8B	画面冻结	按下以冻结投影机图像。
静音		92		暂时关闭/打开音频。
单击鼠标左键	L	CB	L	使用鼠标左键单击。
单击鼠标右键	R	CC	R	使用鼠标右键单击。
四向选择键		C6	向上箭头	使用 ▲ ▼ ◀ ▶ 选择项目或调整选择内容。
		C8	向左箭头	
		C9	向右箭头	
		C7	向下箭头	
确定		C5	确定	确认您选择的项目。
		CA	确定	
页面 -		C2	页面 -	按下向下翻页。

附加信息

按键		按键代码	印制按键定义	说明
激光		无	激光	用作激光教鞭。
页面 +		C1	页面 +	按下向上翻页。
梯形校正		85	梯形校正+	按下以调整由于投影机倾斜而造成的图像失真。
		84	梯形校正-	
音量		8C	音量 +	按下进行调节以增大/减小音量。
		8F	音量 -	
宽高比 / 1		98	 / 1	<ul style="list-style-type: none"> 按此键改变所显示图像的画面比例。 用作数字小键盘数字“1”。
Menu / 2		88	Menu / 2	<ul style="list-style-type: none"> 按下以显示或退出投影机的屏幕显示菜单。 用作数字小键盘数字“2”。
3D / 3		93	3D/3	<ul style="list-style-type: none"> 按下以手动选择一种与您的3D内容相匹配的3D模式。 用作数字小键盘数字“3”。
HDMI / 4		86	HDMI/4	<ul style="list-style-type: none"> 按下以选择 HDMI 源。 用作数字小键盘数字“4”。
VGA / 5		D0	VGA/5	<ul style="list-style-type: none"> 按下可以选择 VGA 信号源。 用作数字小键盘数字“5”。
影像 / 6		D1	影像/6	用作数字键盘的数字“6”。
用户 1 / 7 ; 用户 2 / 8 ; 用户 3 / 9		D2	用户 1/7	<ul style="list-style-type: none"> 用户定义的键。请参见第43页进行设置。 相应地用作数字小键盘数字“7”、“8”和“9”。
		D3	用户 2/8	
		D4	用户 3/9	
信号源		C3	信号源	按下以选择输入信号。
亮度模式 / 0		96	 / 0	<ul style="list-style-type: none"> 按下以自动调节画面亮度，以获得最佳的对比度性能。 用作数字小键盘数字“0”。
Re-sync		C4	Re-Sync	按下以将投影机自动同步到输入信号源。

附加信息

红外线遥控器 2 代码

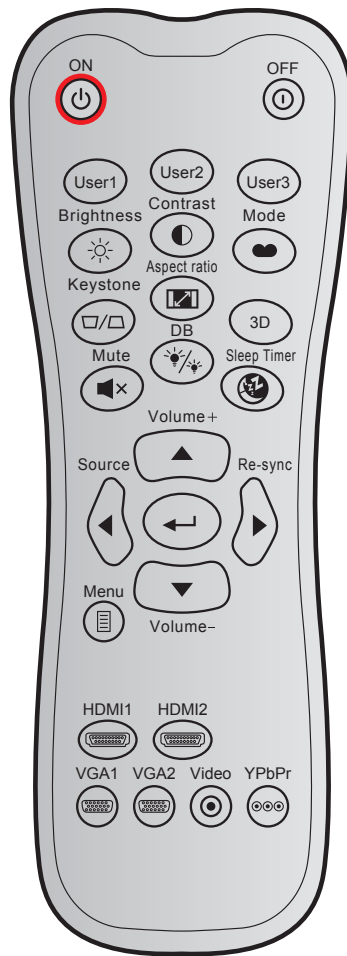

按键	自定义代码	数据代码			印制按键定义	说明
		字节1	字节2	字节3		
开机		32	CD	02	开	按下以打开投影机。
关机		32	CD	2E	关	按下以关闭投影机。
用户1		32	CD	36	用户1	用户定义的键。请参见第43页进行设置。
用户2		32	CD	65	用户2	
用户3		32	CD	66	用户3	
亮度		32	CD	41	亮度	调整图像的亮度。
对比度		32	CD	42	对比度	控制图片最亮和最暗部分之间的差异程度。
显示模式		32	CD	05	模式	选择一个显示模式以优化不同应用的设置。请参见第32页。
梯形校正		32	CD	07	梯形校正	调整因投影机倾斜而导致的图像失真。
银幕宽高比		32	CD	64	银幕宽高比	按此键改变所显示图像的画面比例。
3D		32	CD	89	3D	手动选择一种与您的3D内容相匹配的3D模式。
音量 +		32	CD	09	音量 +	增大音量。

附加信息

按键		自定义代码		数据代码	印制按键定义	说明
		字节1	字节2	字节3		
四个方向键		32	CD	11	▲	使用▲、◀、▶或▼选择项目或调整选择内容。
		32	CD	10	◀	
		32	CD	12	▶	
		32	CD	14	▼	
信号源		32	CD	18	信号源	按“信号源”选择输入信号。
Enter键		32	CD	0F		确认您选择的项目。
Re-sync		32	CD	04	Re-sync	根据输入源自动同步投影机。
音量 -		32	CD	0C	音量 -	减小音量。
菜单		32	CD	0E	菜单	显示或退出投影机的屏幕显示菜单。
HDMI 1		32	CD	16	HDMI1	按“HDMI1”选择来自HDMI 1 / MHL接口的输入源。
HDMI 2		32	CD	30	HDMI2	按“HDMI2”按钮可以选择来自HDMI 2接口的信号源。
VGA 1		32	CD	1B	VGA1	按“VGA1”选择来自VGA输入接口的输入源。
VGA 2		32	CD	1E	VGA2	无功能
影像		32	CD	1C	影像	无功能
YPbPr		32	CD	17	YPbPr	无功能

附加信息

故障处理

如果在使用投影机过程中遇到问题，请参阅以下信息。若问题无法解决，请与当地经销商或维修中心联系。

图像问题

☐ 屏幕上无图像。

- 确认所有线缆和电源接线均按照“安装”部分所述正确并牢固地连接。
- 确认接头插针没有弯曲或者折断。
- 确保没有开启“静音”。

☐ 图像聚焦不准

- 顺时针或逆时针转动调焦环，直至图像变清晰。（请参见第18页）。
- 确认投影屏与投影机位于要求的距离范围之内。（请参见第57-58页）。

☐ 显示16:9 DVD盘时图像被拉伸

- 当播放横向压缩DVD或16:9 DVD时，本投影机在投影机一端以16:9影像比例显示最佳图像。
- 如果播放LBX影像比例的DVD盘，请在投影机OSD中将影像比例改成LBX。
- 如果播放4:3影像比例的DVD盘，请在投影机OSD中将影像比例改成4:3。
- 在DVD播放机上将显示影像比例设为16:9（宽）宽高比类型。

☐ 图像太小或太大。

- 顺时针或逆时针转动缩放杆以增大或减小投影图像尺寸。（请参见第18页）。
- 增大或减小投影机与投影屏之间的距离。
- 按投影机面板上的“菜单”，转到“显示设定 → 银幕宽高比”。尝试其它设置。

☐ 图像有斜边：

- 可能时，调整投影机的位置，使其对准屏幕中间位置，并低于屏幕的下边缘。

☐ 图像反转

- 在OSD中选择“设置 → 投影方式”以调整投影方向。

附加信息

其它问题

❓ 投影机对所有控制均停止响应。

- 如果可能，关闭投影机电源，拔掉电源线，等待至少 20 秒后重新连接电源。

遥控器问题

❓ 如果遥控器不工作

- 检查遥控器的操作角度相对于投影机的IR接收器来说，是否在 $\pm 30^\circ$ 以内。
- 确保遥控器和投影机之间没有障碍物。移到距离投影机12 m（39.4英尺）以内。
- 确保电池装入正确。
- 更换电池（若电池没电）。

附加信息

警告指示灯

当警告指示灯（如下所述）点亮或闪烁时，投影机将自动关闭：

- “灯泡”LED指示灯显示红色，并且如果“电源”指示灯闪烁红色。
- “温度”LED指示灯显示红色，并且如果“电源”指示灯闪烁红色。这表示投影机过热。在正常情况下，投影机可以重新开启。
- “温度”LED指示灯闪烁红色，并且如果“电源”指示灯闪烁红色。

从投影机上拔掉电源线，等待30秒，然后再试一次。如果警告指示灯仍点亮或闪烁，请与附近的服务中心联系以寻求帮助。

LED点亮信息

信息	电源LED		温度LED	灯泡LED
	(红色)	(蓝色)	(红色)	(红色)
待机状态 (输入电源线)	稳定点亮			
开机(预热)		闪亮 (0.5秒灭/0.5秒亮)		
电源打开并且灯泡点亮		稳定点亮		
电源关闭(散热)		闪亮 (0.5秒灭/0.5秒亮)。 当散热风扇关闭时， 恢复稳定红色。		
快速恢复(100秒)		闪亮 (0.25秒灭/0.25秒亮)		
出错(灯泡故障)	闪亮			稳定点亮
出错(风扇故障)	闪亮		闪亮	
错误(温度过高)	闪亮		稳定点亮	

- 关机：



- 温度警告：

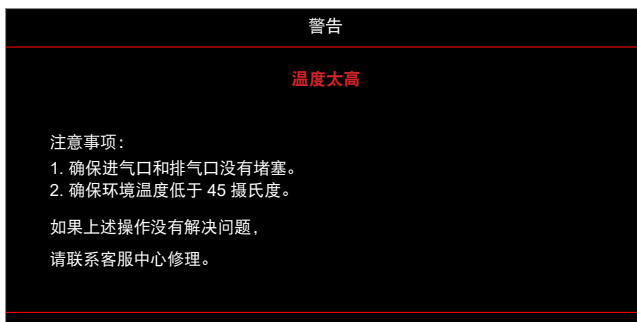

附加信息

规格

光学	说明
最大分辨率	1080p
原生分辨率	<ul style="list-style-type: none">1080pWXGA
镜头	手动变焦和手动调焦
图像尺寸（对角线）	<ul style="list-style-type: none">1080p: 28.3" ~ 374"（82"时最佳）WXGA: 30.1" ~ 301"（60"时最佳）
投影距离	<ul style="list-style-type: none">1080p: 1.0m ~ 10m（2.14m时最佳）WXGA: 1.0m ~ 7.7m（2.14m时最佳）

电子	说明
输入	<ul style="list-style-type: none">HDMI 1.4aHDMI 2.0b / MHL 2.2VGA输入音频输入3.5mmUSB Type-A, 提供USB 5V/1.5A电源
输出	<ul style="list-style-type: none">音频输出3.5mm
控制	<ul style="list-style-type: none">Micro USBRS-232RJ-45（支持Web控制）
色彩再现	10.734亿色
扫描速率	<ul style="list-style-type: none">水平扫描速率: 15.375~91.146 KHz垂直扫描速率: 50~85 Hz（3D功能投影机为120Hz）
内置扬声器	是, 10W
电源要求	100 - 240V ± 10%, AC 50/60Hz
输入电流	3.0A

机械	说明
安装方向	前、后、天花板、后-上
外形尺寸	<ul style="list-style-type: none">337mm (W) x 265mm (D) x 108mm (H)（不含支脚）337mm (W) x 265mm (D) x 122.5mm (H)（含支脚）
重量	< 5.0kg
环境条件	运行温度5~40°C, 10% - 85%湿度（非冷凝）

注意：所有规格如有变更，恕不另行通知。



附加信息

Optoma全球办事机构

如需服务或支持, 请与当地办事机构联系。



美国

47697 Westinghouse Drive,
Fremont, CA 94539, USA
www.optomausa.com

 888-289-6786
 510-897-8601
 services@optoma.com



加拿大

47697 Westinghouse Drive,
Fremont, CA 94539, USA
www.optomausa.com

 888-289-6786
 510-897-8601
 services@optoma.com



拉丁美洲

47697 Westinghouse Drive,
Fremont, CA 94539, USA
www.optomausa.com

 888-289-6786
 510-897-8601
 services@optoma.com



欧洲

Unit 1, Network 41, Bourne End Mills
Hemel Hempstead, Herts,
HP1 2UJ, United Kingdom
www.optoma.eu
服务电话: +44 (0)1923 691865

 +44 (0) 1923 691 800
 +44 (0) 1923 691 888
 service@tsc-europe.com



Benelux BV

Randstad 22-123
1316 BW Almere
The Netherlands
www.optoma.nl

 +31 (0) 36 820 0252
 +31 (0) 36 548 9052



法国

Bâtiment E
81-83 avenue Edouard Vaillant
92100 Boulogne Billancourt, France

 +33 1 41 46 12 20
 +33 1 41 46 94 35
 savoptoma@optoma.fr



西班牙

C/ José Hierro, 36 Of. 1C
28522 Rivas VaciaMadrid,
Spain

 +34 91 499 06 06
 +34 91 670 08 32



德国

Wiesenstrasse 21 W
D40549 Düsseldorf,
Germany

 +49 (0) 211 506 6670
 +49 (0) 211 506 66799
 info@optoma.de

斯堪的纳维亚



Lerpeveien 25
3040 Drammen
Norway

 +47 32 98 89 90
 +47 32 98 89 99
 info@optoma.no

PO.BOX 9515
3038 Drammen
Norway

韩国

WOOMI TECH.CO., LTD.
4F, Minu Bldg.33-14, Kangnam-Ku,
Seoul, 135-815, KOREA
korea.optoma.com

 +82+2+34430004
 +82+2+34430005



日本

東京都足立区綾瀬3-25-18
株式会社オーエス
コンタクトセンター: 0120-380-495

 info@os-worldwide.com
www.os-worldwide.com



台湾

12F., No.213, Sec. 3, Beixin Rd.,
Xindian Dist., New Taipei City 231,
Taiwan, R.O.C.
www.optoma.com.tw

 +886-2-8911-8600
 +886-2-8911-6550
 services@optoma.com.tw
asia.optoma.com



香港

Unit A, 27/F Dragon Centre,
79 Wing Hong Street,
Cheung Sha Wan,
Kowloon, Hong Kong

 +852-2396-8968
 +852-2370-1222
www.optoma.com.hk

中国

5F, No. 1205, Kaixuan Rd.,
Changning District
Shanghai, 200052, China

 +86-21-62947376
 +86-21-62947375
www.optoma.com.cn

