

# DLP®-projector

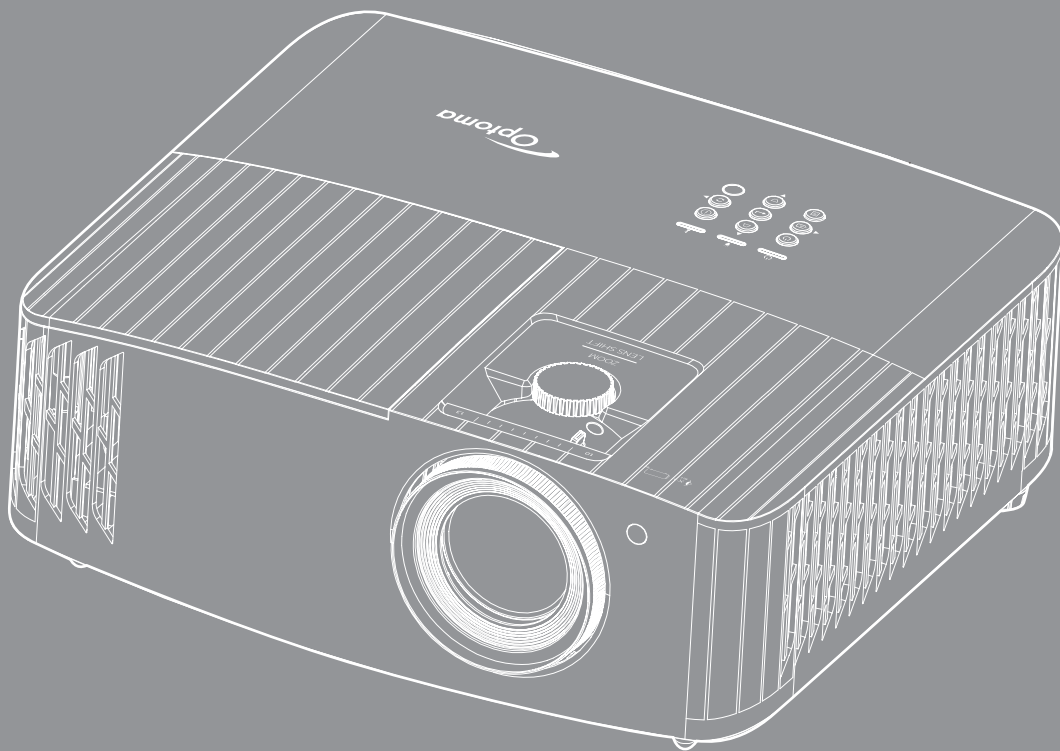

# INHOUDSOPGAVE

<b>VEILIGHEID .....</b>	<b>4</b>
<i>Belangrijke veiligheidsinstructie.....</i>	<i>4</i>
<i>De lens reinigen.....</i>	<i>5</i>
<i>3D-veiligheidsinformatie .....</i>	<i>6</i>
<i>Auteursrechten .....</i>	<i>6</i>
<i>Disclaimer.....</i>	<i>7</i>
<i>Erkenning van handelsmerken.....</i>	<i>7</i>
<i>FCC.....</i>	<i>7</i>
<i>Conformiteitsverklaring voor EU-landen.....</i>	<i>8</i>
<i>WEEE.....</i>	<i>8</i>
<b>INLEIDING .....</b>	<b>9</b>
<i>Overzicht verpakking.....</i>	<i>9</i>
<i>Standaard accessoires.....</i>	<i>9</i>
<i>Optionele accessoires .....</i>	<i>9</i>
<i>Productoverzicht.....</i>	<i>10</i>
<i>Verbindingen .....</i>	<i>11</i>
<i>Toetsenblok .....</i>	<i>12</i>
<i>Afstandsbediening.....</i>	<i>13</i>
<b>CONFIGURATIE EN INSTALLATIE .....</b>	<b>14</b>
<i>De projector installeren.....</i>	<i>14</i>
<i>Bronnen aansluiten op de projector.....</i>	<i>15</i>
<i>Het projectorbeeld aanpassen.....</i>	<i>16</i>
<i>Instelling afstandsbediening .....</i>	<i>17</i>
<b>DE PROJECTOR GEBRUIKEN .....</b>	<b>19</b>
<i>De projector in- / uitschakelen.....</i>	<i>19</i>
<i>Een invoerbron selecteren.....</i>	<i>22</i>
<i>Overzicht Home-scherm.....</i>	<i>23</i>
<i>Systeemdatum en -tijd.....</i>	<i>23</i>
<i>Menu Projectorinstellingen (OSD).....</i>	<i>24</i>
<i>OSD-menustructuur.....</i>	<i>25</i>
<i>Menu Weergave .....</i>	<i>31</i>
<i>Menu Audio .....</i>	<i>37</i>
<i>Instellingsmenu.....</i>	<i>38</i>
<i>Menu Info.....</i>	<i>41</i>
<i>Menu Systeeminstellingen.....</i>	<i>42</i>
<i>Een invoerbron selecteren.....</i>	<i>49</i>
<i>Een app selecteren.....</i>	<i>50</i>
<i>Ondersteunde multimediaformaten .....</i>	<i>54</i>
<i>De statusbalk weergeven .....</i>	<i>58</i>
<i>Alexa / Google Assistant .....</i>	<i>58</i>

## **ONDERHOUD ..... 59**

*De lamp vervangen (Alleen onderhoudspersoneel) ..... 59*

## **EXTRA INFORMATIE ..... 61**

*Compatibele resoluties ..... 61*

*Beeldgrootte en projectieafstand ..... 67*

*Projectorafmetingen en plafondmontage ..... 68*

*IR-afstandscodes ..... 69*



*Probleemoplossing ..... 70*

*Waarschuwingsindicator ..... 71*

*Specificaties ..... 74*

*Wereldwijde kantoren Optoma ..... 75*

# VEILIGHEID

	De oplichtende flits met pijlpunt in een gelijkzijdige driehoek is bedoeld om de gebruiker attent te maken op de nabijheid van niet ongeïsoleerd "gevaarlijk voltage" binnen de behuizing van het product dat groot genoeg is om elektrische schok aan mensen toe te brengen.
	Het uitroepteken in een gelijkzijdige driehoek geeft aan dat er belangrijke gebruiks- en onderhoudsinstructies in de meegeleverde handleiding staan.

Volg alle waarschuwingen, voorzorgsmaatregelen en onderhoudsvorschriften die in deze gebruiksaanwijzing zijn aanbevolen.

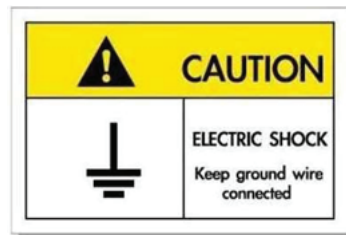

Om elektrische schok te voorkomen, moeten de eenheid en zijn randapparatuur goed geaard zijn.

## Belangrijke veiligheidsinstructie

- Voor het verlengen van de effectieve levensduur van de lamp, moet u ervoor zorgen dat de lamp tenminste 60 seconden aan blijft en moet u het uitvoeren van geforceerde uitschakeling vermijden.

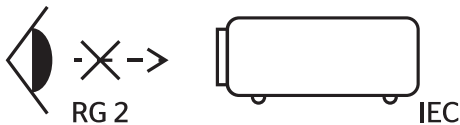

- Niet in de straal kijken, RG2.  
Net als met elke andere heldere bron, mag u niet in de directe straal kijken, RG2 IEC 62471-5:2015.
- De ventilatiegaten niet blokkeren. Om een betrouwbare werking van de projector te garanderen en het toestel te beschermen tegen oververhitting, is het aanbevolen de projector te installeren op een locatie waar de ventilatie niet wordt geblokkeerd. Plaats de projector bijvoorbeeld niet op een overvolle koffietafel, een sofa, een bed, enz. Plaats de projector niet in een ingesloten ruimte, zoals een boekenkast of een kast die de luchtstroom beperkt.
- Stel de projector niet bloot aan regen of vocht om het risico op brand en/of elektrische schok te vermijden. Installeer het toestel niet in de buurt van warmtebronnen zoals radiators, verwarmingstoestellen, fornuizen of andere apparaten, zoals versterkers, die warmte uitstralen.
- Zorg dat er geen objecten of vloeistoffen de projector binnendringen. Ze kunnen gevaarlijke spanningspunten raken en een kortsluiting veroorzaken in de onderdelen waardoor brand of elektrische schok kan ontstaan.
- Niet gebruiken in de volgende omstandigheden:
  - In een extreem warme, koude of vochtige omgeving.
    - (i) Controleer of de omgevingstemperatuur binnen het bereik 5°C tot 40°C ligt
    - (ii) Relatieve vochtigheid is 10% ~ 85%
  - In gebieden die onderhevig zijn aan overmatig stof en vuil.
  - In de buurt van een apparaat dat een krachtig magnetisch veld genereert.
  - In direct zonlicht.
- Gebruik de projector niet op plaatsen waar er brandbare of explosieve gassen in de atmosfeer aanwezig zijn. De lamp binnenin de projector wordt zeer warm tijdens het gebruik en de gassen kunnen ontsteken en brand veroorzaken.
- Gebruik het apparaat niet als het fysiek is beschadigd of vervormd. Fysieke schade/vervorming kan het volgende omvatten (maar is niet beperkt tot deze situaties):
  - Het apparaat is gevallen.
  - De voedingskabel of stekker is beschadigd.

- Er is vloeistof gemorst op de projector.
  - De projector werd blootgesteld aan regen of vocht.
  - Er is iets in de projector gevallen of er zit iets los in de projector.
  - Plaats de projector niet op een onstabiel oppervlak. De projector kan kantelen waardoor lichamelijk letsel of schade aan de projector kan ontstaan.
  - Zorg dat u het licht dat uit de projectorlens niet blokkeert tijdens de werking. Het licht verwarmt het object en zou kunnen smelten, brandwonden kunnen veroorzaken of een brand kunnen veroorzaken.
  - Open of demonteer de projector niet, anders loopt u het risico op elektrische schokken.
  - Probeer het apparaat niet zelf te repareren. Het openen of verwijderen van deksel kan u blootstellen aan gevaarlijke spanning of andere gevaren. Bel Optoma voordat u het apparaat terugstuurt voor reparatie.
  - Controleer de behuizing van de projector op markering met betrekking tot de veiligheid.
  - Het apparaat mag alleen worden gerepareerd door bevoegd onderhoudspersoneel.
  - Gebruik alleen hulpstukken/accessoires die worden aangegeven door de fabrikant.
  - Kijk niet direct in de projectorlens tijdens de werking. Het heldere licht kan uw ogen beschadigen.
  - Wanneer u de lamp vervangt, moet u het apparaat laten afkoelen. Volg de instructies zoals beschreven op pagina's 59-60.
  - Deze projector detecteert zelf de levensduur van de lamp. Zorg dat u de lamp vervangt wanneer de waarschuwingsberichten worden weergegeven.
  - Stel de functie "Lamp Reset (Reset Lamp)" opnieuw in vanaf het OSD-menu "Lamp Settings (Lampinstellingen)" nadat u de lampmodule hebt vervangen.
  - Wanneer u de projector uitschakelt, moet u, voordat u de stroom verbreekt, controleren of de koelcyclus is voltooid. Laat de projector gedurende 90 seconden afkoelen.
  - Als de lamp het einde van zijn levensduur nadert, verschijnt het bericht "Lamp life exceeded. (Levensduur van de lamp overschreden.)" op het scherm. Neem zo snel mogelijk contact op met uw lokale verdeler of onderhoudscentrum om de lamp te vervangen.
  - Schakel de voeding uit en trek de stekker uit het stopcontact voordat u het product reinigt.
  - Gebruik een zachte, droge doek met een zacht reinigingsmiddel om de behuizing van het scherm te reinigen. Gebruik geen schurende reinigingsmiddelen, was of oplosmiddelen om het apparaat te reinigen.
  - Trek de stekker uit het stopcontact als het product gedurende lange tijd niet wordt gebruikt.
- Opmerking:** *Wanneer de lamp het einde van zijn levensduur bereikt, kan de projector niet opnieuw worden ingeschakeld zolang de lampmodule niet is vervangen. Om de lamp te vervangen, volgt u de procedures die zijn beschreven in de sectie "De lamp vervangen" op pagina's 59-60.*
- *Plaats de projector niet op plekken waar deze kan worden blootgesteld aan trillingen of schokken.*
  - *Raak de lens niet aan met de blote hand.*
  - *Verwijder de batterij(en) uit de afstandsbediening voordat u deze opbergt. Als er lange tijd een of meer batterijen in de afstandsbediening achterblijven, kunnen ze lekken.*
  - *Gebruik of bewaar de projector niet op plaatsen waar er rook van olie of sigaretten aanwezig is omdat dit de kwaliteit van de projectorprestaties negatief kan beïnvloeden.*
  - *Installeer de projector in de juiste stand omdat een niet-standaard installatie de projectorprestaties kan beïnvloeden.*
  - *Gebruik een stekkerdoos en/of overspanningsbeveiliging. Omdat stroomuitval en verdonkeringen apparaten kunnen VERNIETIGEN.*

## De lens reinigen

- Voordat u de lens reinigt moet u de projector uitschakelen en de voedingskabel loskoppelen zodat deze volledig kan afkoelen.
- Gebruik een bus met perslucht om stof te verwijderen.
- Gebruik een speciale doek voor het reinigen van de lens en veeg de lens voorzichtig af. Raak de lens niet aan met uw vingers.
- Gebruik geen alkaline-/zuurhoudende schoonmaakmiddelen of vluchtige oplosmiddelen zoals alcohol voor het reinigen van de lens. Als de lens beschadigd raakt door een verkeerder reiniging, wordt dit niet gedekt door de garantie.



Waarschuwing: Gebruik geen spray met brandbaar gas voor het verwijderen van stof of vuil van de lens. Dit kan brand veroorzaken door overmatige warmte binnenin de projector.



Waarschuwing: Reinig de lens niet als de projector bezig is met opwarmen omdat de film op het oppervlak van de lens hierdoor kan loskomen.



Waarschuwing: Wrijf of sla niet op de lens met een hard object.

## 3D-veiligheidsinformatie

Volg alle waarschuwingen en voorzorgsmaatregelen zoals aanbevolen voordat u of uw kind de 3D-functie gebruikt.

### Warning

Kinderen en teenagers zijn gevoeliger voor gezondheidsproblemen met betrekking tot het kijken in 3D en moeten daarom deze beelden onder toezicht bekijken.

## Waarschuwing voor fotogevoelige epilepsie en andere gezondheidsrisico's

- Sommige kijkers kunnen een epileptische aanval ervaren als ze worden blootgesteld aan bepaalde flikkerende beelden of lichten die in bepaalde geprojecteerde beelden of video games voorkomen. Als u last hebt van epilepsie of het komt in uw familie voor, neem dan contact op met een arts voordat u de 3D-functie gebruikt.
- Ook als dit niet voor u geldt, kunt u een niet gediagnosticeerde conditie hebben die fotogevoelige epileptische aanvallen kan veroorzaken.
- Zwangere vrouwen, ouderen, lijdens aan ernstige kwalen, zij die last hebben van slaapgebrek of die onder de invloed van alcohol verkeren, moeten de 3D-functionaliteit van de eenheid vermijden.
- Als u een van de volgende symptomen ervaart, moet u direct ophouden met kijken naar 3D-beelden en contact opnemen met een arts: (1) veranderde visie; (2) lichthoofdigheid; (3) duizeligheid; (4) onvrijwillige bewegingen zoals trillende ogen of spieren; (5) verwarring; (6) misselijkheid; (7) bewustzijnsverlies; (8) convulsies; (9) krampen; en/of (10) desoriëntatie. Kinderen en teenagers hebben meer kans op het ervaren van deze symptomen dan volwassenen. Ouders moeten hun kinderen in het oog houden en vragen of ze deze symptomen ervaren.
- Het kijken naar 3D projectie kan ook bewegingsziekte, perceptuele naverschijnselen, desoriëntatie, oogvermoeidheid en evenwichtsstoornissen veroorzaken. Aanbevolen wordt om regelmatig te pauzeren om de kans op deze effecten te beperken. Als uw ogen tekenen van vermoeidheid of droogheid vertonen of als u een van de bovengenoemde problemen hebt, moet u direct stoppen met het gebruik van dit apparaat en ten minste 30 minuten wachten nadat de symptomen zijn verdwenen voordat u het weer gebruikt.
- Langdurig naar 3D projectie kijken terwijl u te dicht bij het scherm zit, kan uw gezichtsvermogen aantasten. De ideale kijkafstand moet minimaal driemaal de hoogte van het scherm zijn. Aanbevolen wordt om de ogen op gelijke hoogte met het scherm te hebben.
- Naar 3D projectie kijken terwijl u langere tijd een 3D-bril draagt, kan hoofdpijn of vermoeidheid veroorzaken. Als u hoofdpijn, vermoeidheid of duizeligheid ervaart, moet u niet langer naar 3D projectie kijken maar uitrusten.
- Gebruik de 3D-glazen alleen om naar 3D projectie te kijken.
- Het dragen van een 3D-bril voor andere doeleinden (als algemene bril, zonnebril, beschermende bril enzovoort) kan fysiek schadelijk zijn en uw gezichtsvermogen aantasten.
- Naar 3D-projectie kijken kan sommige kijkers desoriënteren. Plaats uw 3D PROJECTOR daarom NIET in de buurt van een open trappenhuis, snoeren, balkons of andere voorwerpen waarover u kunt struikelen, tegenaan lopen, omgooien, breken of overheen vallen.

## Auteursrechten

Deze publicatie, met inbegrip van alle foto's, illustraties en software, is beschermd volgende internationale wetten op auteursrechten met alle rechten voorbehouden. Deze handleiding of het materiaal dat hierin is vermeld, mag niet worden gereproduceerd zonder de schriftelijke toestemming van de auteur.

© Auteursrechten 2021

## Disclaimer

De informatie in dit document is onderhevig aan wijzigingen zonder kennisgeving. De fabrikant aanvaardt geen verantwoordelijkheden of garanties met betrekking tot de inhoud van dit document en verwerpt specifiek elke impliciete garantie op de verkoopbaarheid of geschiktheid voor een bepaald doel. De fabrikant behoudt zich het recht voor deze publicatie te herzien en de inhoud ervan af en toe te wijzigen zonder de verplichting iemand op de hoogte te brengen van een dergelijke revisie of wijziging.

## Erkenning van handelsmerken

Kensington is een in de Verenigde Staten gedeponeerd handelsmerk van ACCO Brand Corporation met reeds toegekende registraties en aanvragen die in andere landen in de hele wereld in behandeling zijn.

HDMI, het HDMI-logo en High-Definition Multimedia Interface zijn handelsmerken of gedeponeerde handelsmerken van HDMI Licensing LLC. in de Verenigde Staten en andere landen.

DLP®, DLP Link en het DLP-logo zijn gedeponeerde merken van Texas Instruments en BrilliantColor™ is een handelsmerk van Texas Instruments.

MHL, Mobile High-Definition Link en het MHL-logo zijn handelsmerken of gedeponeerde handelsmerken van MHL Licensing, LLC.

Alle andere productnamen die in deze handleiding worden gebruikt, zijn eigendom van hun respectieve eigenaars en zijn erkend.

## FCC

Dit apparaat werd getest en voldoet aan de beperkingen voor een digitaal apparaat van Klasse B, in overeenstemming met Deel 15 van de FCC-voorschriften. Deze beperkingen zijn ontwikkeld om een redelijke beveiliging te bieden tegen schadelijke storingen in een residentiële installatie. Deze apparatuur genereert, gebruikt en straalt radiofrequentie-energie uit die, indien niet geïnstalleerd en gebruikt in overeenstemming met de instructies, schadelijke storingen kan veroorzaken aan radiocommunicaties.

Er kan echter geen garantie worden gegeven dat er geen interferentie zal optreden in een specifieke installatie. Als dit apparaat toch schadelijke storingen veroorzaakt aan radio- of televisieontvangst, wat kan vastgesteld worden door het apparaat in en uit te schakelen, moet de gebruiker deze storing proberen te corrigeren door een of meer van de volgende maatregelen te nemen:

- De ontvangende antenne in een andere richting op een andere positie plaatsen.
- Vergroot de afstand tussen de apparatuur en de ontvanger.
- Sluit het apparaat aan op een stopcontact op een ander circuit dan dat waarop de ontvanger is aangesloten.
- Raadpleeg de leverancier of een ervaren radio/tv-technicus voor hulp.

## Opmerking: Afgeschermdde kabels

Alle aansluitingen op andere computerapparaten moeten gebeuren met afgeschermdde kabels zodat de FCC-voorschriften steeds worden nageleefd.

### Let op

Wijzigingen of modificaties die niet nadrukkelijk door de fabrikant zijn goedgekeurd, kunnen de bevoegdheid van de gebruiker om deze projector te bedienen, die door de Federale communicatiecommissie is toegekend, ongeldig verklaren.

### Bedieningsomstandigheden

Dit apparaat voldoet aan deel 15 van de FCC-regels. De werking is onderhevig aan de volgende omstandigheden:

1. Dit apparaat mag geen schadelijke storing veroorzaken en
2. Dit apparaat moet elke ontvangen storing aanvaarden, met inbegrip van storing die ongewenste werking kan veroorzaken.

### **Opmerking: Canadese gebruikers**

Dit digitale apparaat van Klasse B voldoet aan de Canadese ICES-003.

Remarque à l'intention des utilisateurs canadiens

Cet appareil numérique de la classe B est conforme à la norme NMB-003 du Canada.

## **Conformiteitsverklaring voor EU-landen**

- EMC-richtlijnen 2014/30/EC (inclusief wijzigingen)
- Laagspanningsrichtlijnen 2014/35/EC
- RED 2014/53/EU (als product RF-functie heeft)

## **WEEE**



### **Instructies met betrekking tot afvalverwijdering**

Gooi dit elektronische apparaat niet weg met het afval. Recycle het product om de pollutie te minimaliseren en de maximale bescherming van het wereldmilieu te garanderen.



# INLEIDING

Dank u voor uw aankoop van een Optoma 4K UHD projector. Voor de volledige lijst van functies kunt u terecht op de productpagina op onze website, waar u ook aanvullende informatie en documentatie vindt, zoals de installatie van stembesturing en FAQ's.

## Overzicht verpakking

Pak alles nauwkeurig uit en controleer of alle items die onder de standaardaccessoires zijn vermeld, aanwezig zijn. Sommige items onder de optionele accessoires zijn mogelijk niet beschikbaar afhankelijk van het model, de specificatie en uw aankoopregio. Controleer uw plaats van aankoop. Sommige accessoires kunnen verschillen, afhankelijk van de regio.

De garantiekaart wordt alleen geleverd in enkele specifieke regio's. Raadpleeg uw dealer voor gedetailleerde informatie.

## Standaard accessoires

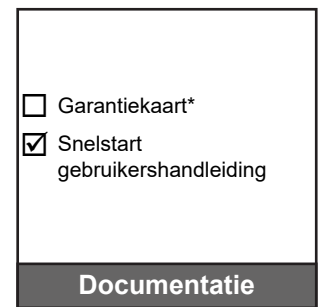
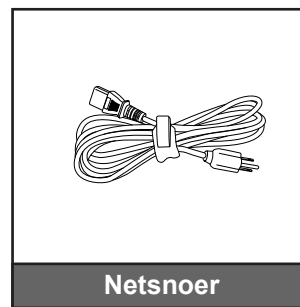
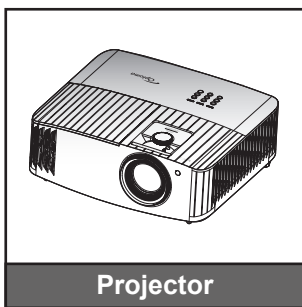

### Opmerking:

- De feitelijke afstandsbediening kan afwijken, afhankelijk van de regio.
- De afstandsbediening wordt geleverd met batterij.
- \* Ga voor garantie-informatie naar <https://www.optoma.com/support/download>.

## Optionele accessoires

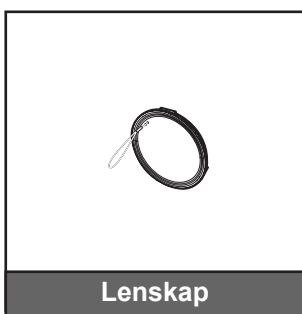

**Opmerking:** Accessoires verschillen, afhankelijk van model, specificatie en regio. Sommige optionele accessoires zijn mogelijk verkrijgbaar in bepaalde regio's. Ga naar onze website voor meer details betreffende de opgenomen accessoires.

# INLEIDING

## Productoverzicht

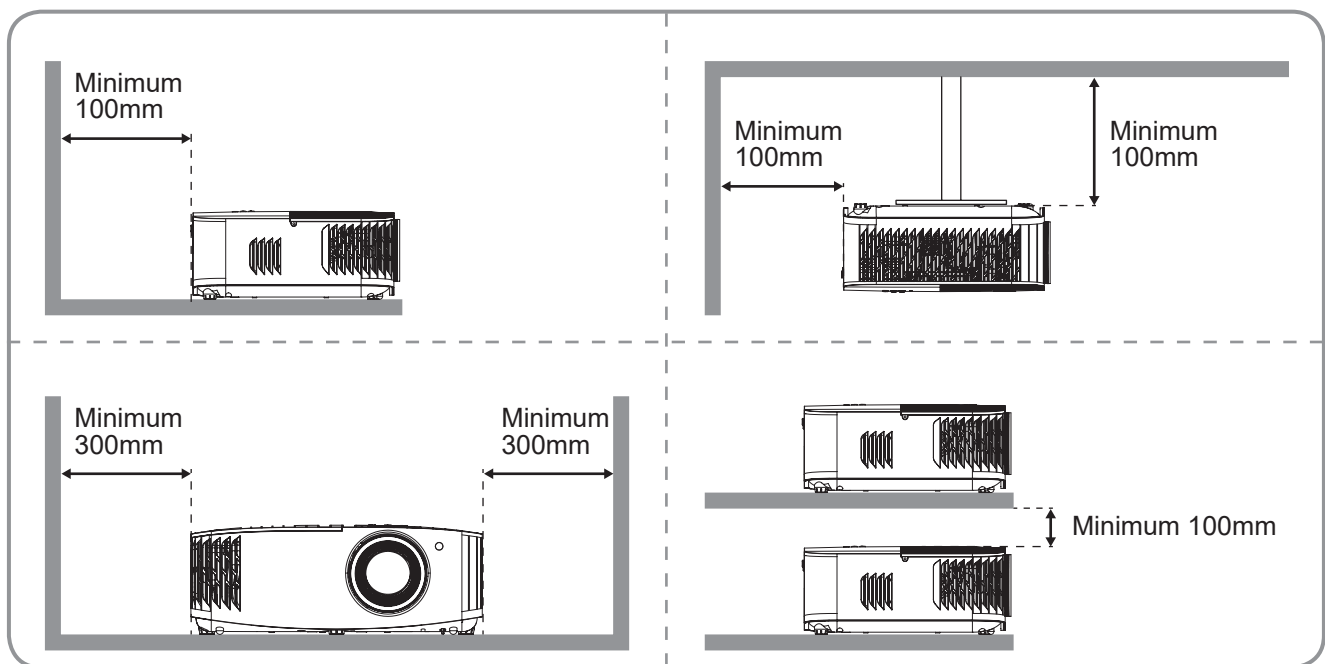
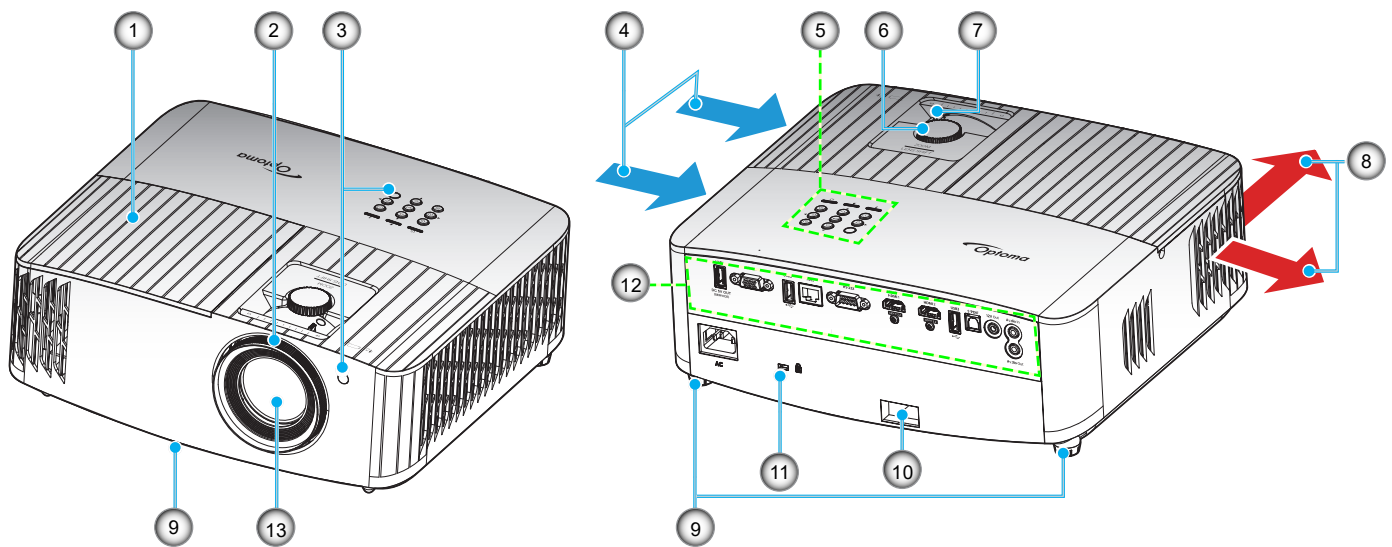

### Opmerking:

- *Luchtinlaat- en uitlaatopeningen van de projector niet blokkeren.*
- *Bij het gebruiken van de projector in een besloten ruimte, moet u een tussenruimte van tenminste 30 cm aanhouden rond de luchtinlaat- en uitlaatopeningen.*

Nr.	Item	Nr.	Item
1.	Lampafdekking	8.	Ventilatie (uitlaat)
2.	Scherpstelring	9.	Kantelafstelvoetjes
3.	IR-ontvanger (voor en boven)	10.	Veiligheidsbalk
4.	Ventilatie (inlaat)	11.	Poort Kensington™-slot
5.	Toetsenblok	12.	Ingang / uitgang
6.	Lensverschuivingsknop	13.	Lens
7.	Zoomhendel		

# INLEIDING

## Verbindingen

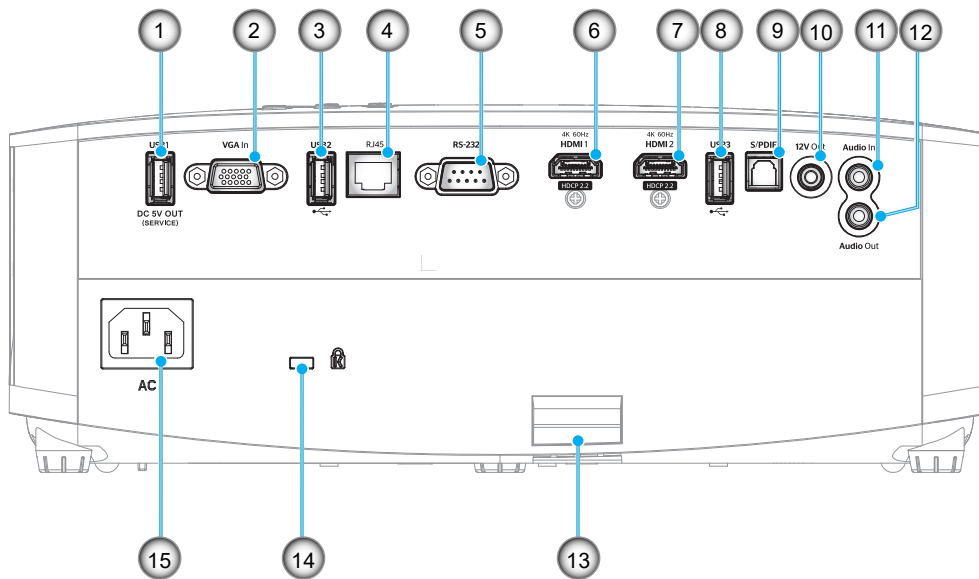

Nr.	Item	Nr.	Item
1.	USB-voedingsuitgang (5V=1,5A)	9.	S/PDIF Aansluiting (alleen 2ch PCM ondersteund)
2.	VGA-ingang	10.	12V-uitgang
3.	USB-poort (WiFi dongle/Media Speler)	11.	Audio-ingang
4.	RJ-45-aansluiting	12.	Audio-uitgang
5.	RS-232-aansluiting	13.	Veiligheidsbalk
6.	HDMI 1-aansluiting (4K 60Hz; voor gamen met lage latentie)	14.	Poort Kensington™-slot
7.	HDMI 2-aansluiting (4K 60Hz; voor PureMotion)	15.	Voedingsaansluiting
8.	USB-poort (WiFi dongle/Media Speler)		

# INLEIDING

## Toetsenblok

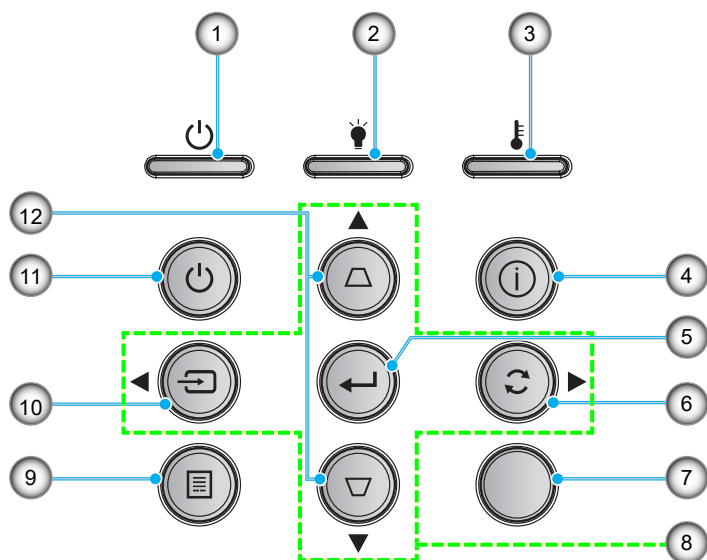

Nr.	Item	Nr.	Item
1.	LED Aan/Stand-by	7.	IR-ontvanger
2.	Lamp-LED	8.	Vier richtingstoetsen voor selectie
3.	Temperatuur-LED	9.	Menu
4.	Informatie	10.	Bron
5.	Enter	11.	Voeding
6.	Re-Sync	12.	Trapeziumcorrectie

**Opmerking:** Het toetsenblok bedient het startscherm niet. Gebruik de afstandsbediening om te navigeren.

# INLEIDING

## Afstandsbediening

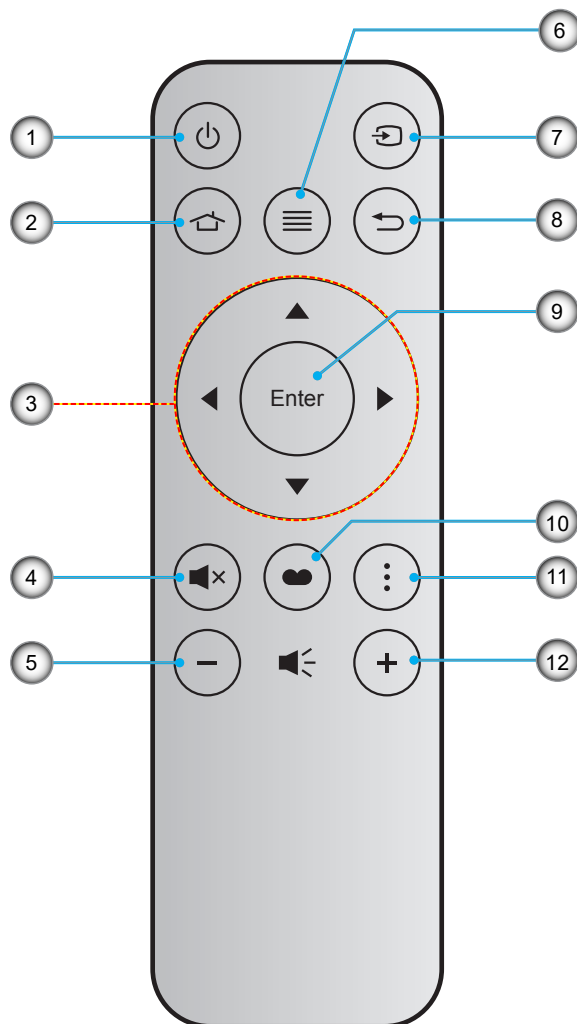

Nr.	Item	Nr.	Item
1.	In-/uitschakelen	7.	Bron
2.	Home	8.	Vorige
3.	Vier richtingstoetsen voor selectie	9.	Enter
4.	Dempen	10.	Beeldschermmodus
5.	Volume -	11.	Optie
6.	Menu	12.	Volume +

### Opmerking:

- Sommige toetsen hebben mogelijk geen functie voor modellen die deze functies niet ondersteunen.
- Voordat u de afstandsbediening voor de eerste keer gebruikt, moet u de doorzichtige isolatietape verwijderen. Zie pagina 17 voor het installeren van de batterij.

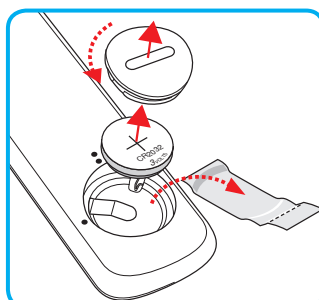

# CONFIGURATIE EN INSTALLATIE

## De projector installeren

Uw projector is ontworpen om te worden geïnstalleerd op een of vier mogelijke posities.

Uw kamerinrichting of persoonlijke voorkeur zal bepalen welke installatielocatie u selecteert. Houd rekening met de grootte en positie van uw scherm, de locatie van een geschikt stopcontact en de locatie en afstand tussen de projector en de rest van uw uitrusting.

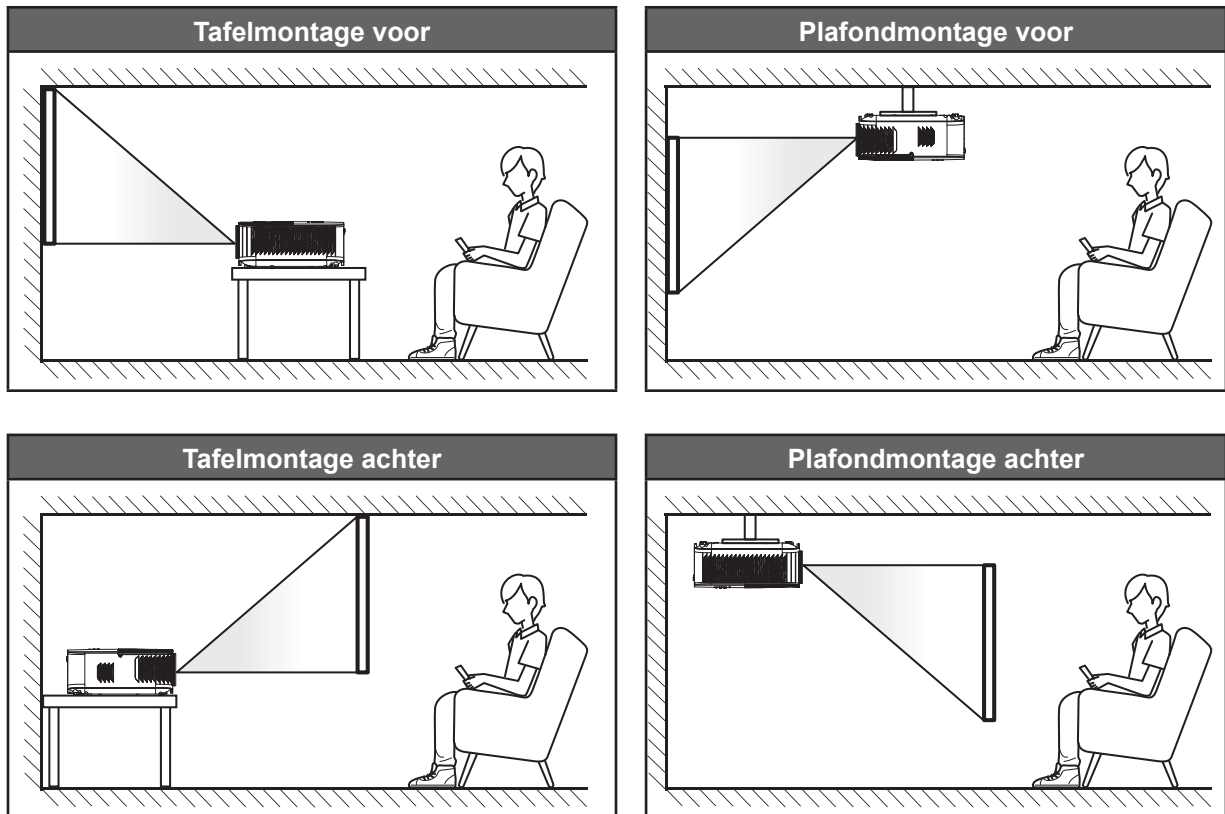

De projector moet plat op een oppervlak worden geplaatst en 90 graden / loodrecht op het scherm.

- Om de projectorlocatie voor een bepaalde schermgrootte te bepalen, raadpleegt u de afstandstabel op pagina 67.
- Het bepalen van de schermgrootte voor een bepaalde afstand, raadpleeg de afstandstabel op pagina 67.

**Opmerking:** Hoe verder de projector van het scherm staat, hoe groter het geprojecteerde beeld wordt. Ook de verticale verschuiving wordt verhoudingsgewijs vergroot.

### **BELANGRIJK!**

*Gebruik de projector in geen enkele andere stand dan met tafelmontage of plafondmontage. De projector moet horizontaal zijn en mag niet naar voor/achter of naar links/rechts zijn gekanteld. Elke andere stand zal de garantie ongeldig maken en kan de levensduur van de projectorlamp of de projector zelf verkorten. Voor een andere dan de standaard installatie, neemt u contact op met Optoma.*

# CONFIGURATIE EN INSTALLATIE

## Bronnen aansluiten op de projector

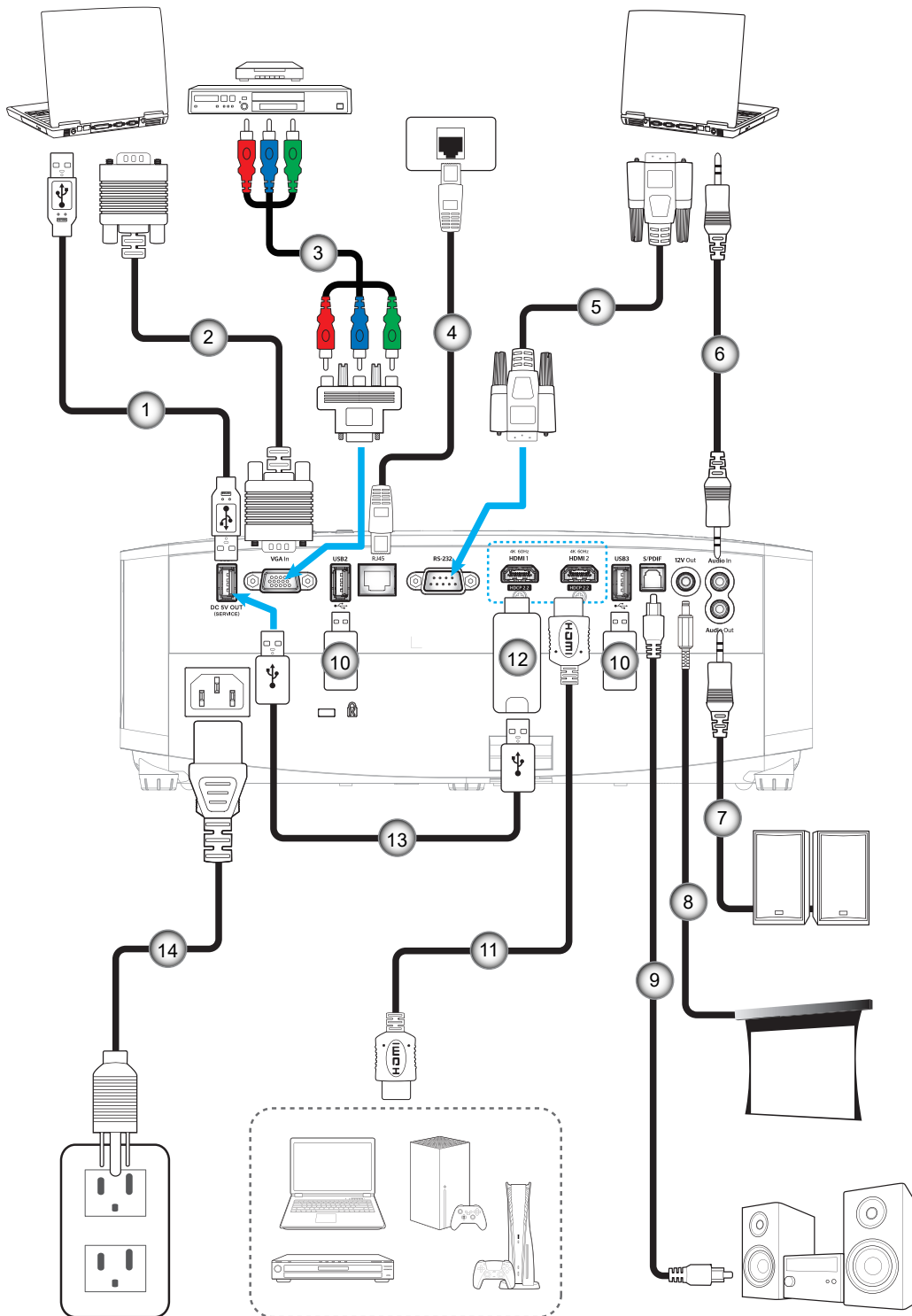

Nr.	Item
1.	USB-snoer
2.	VGA-ingangskabel
3.	RCA-componentkabel
4.	RJ-45-kabel
5.	RS-232-kabel

Nr.	Item
6.	Audio-ingangskabel
7.	Audio-uitgangskabel
8.	12 V gelijkstroomaansluiting
9.	S/PDIF-uitgangskabel
10.	USB Schijfstation

Nr.	Item
11.	HDMI-snoer
12.	HDMI-dongle
13.	USB-voedingskabel
14.	Voedingskabel

**Opmerking:** Om de beste beeldkwaliteit te garanderen en verbindingfouten te voorkomen, raden wij het gebruik van Premium HDMI-kabels aan. Voor kabellengtes langer dan 6-7 meter (20-25 voet) raden wij het gebruik van Active Fiber HDMI-kabels ten zeerste aan.

# CONFIGURATIE EN INSTALLATIE

## Het projectorbeeld aanpassen

### Beeldhoogte

De projector is voorzien van afstelbare voetjes waarmee u de hoogte van het beeld kunt aanpassen.

1. Zoek de afstelbare voetjes die u wilt aanpassen op de onderkant van de projector.
2. Draai de afstelbare voet rechtson of linkson om de projector te verhogen of te verlagen.

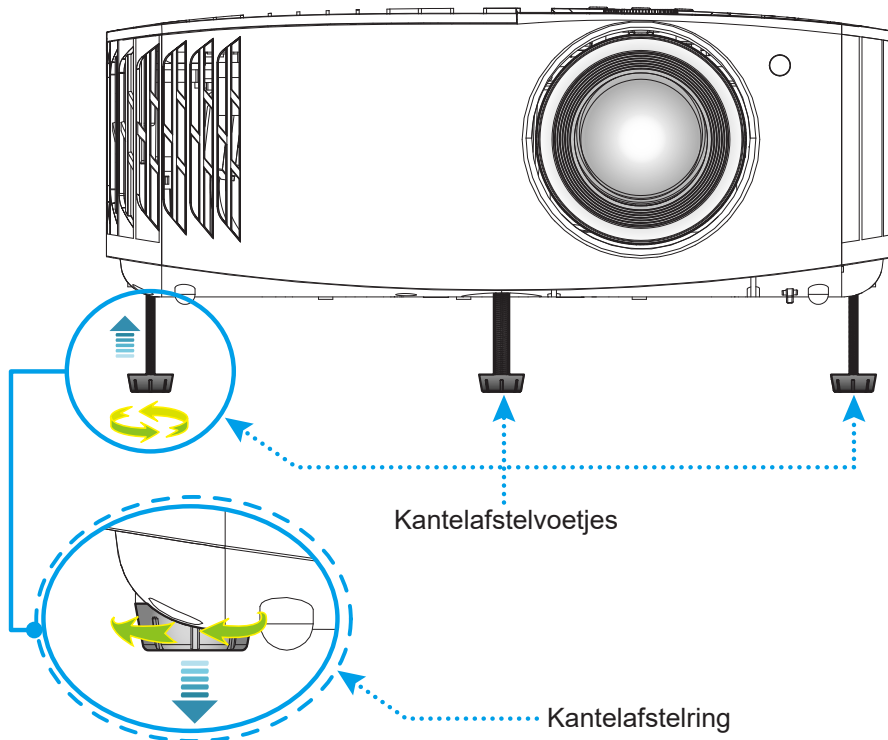

### Zoom, lensverschuiving en scherpstelling

- Doe het volgende voor het aanpassen van de beeldgrootte en -positie:
  - a. Voor het aanpassen van de beeldgrootte, draait u de zoomhendel met de klok mee of tegen de klok in voor het vergroten of verkleinen van de grootte van het geprojecteerde beeld.
  - b. Voor het aanpassen van de beeldpositie, draait u de knop voor lensverschuiving met de klok mee of tegen de klok in voor het verticaal aanpassen van het geprojecteerde beeld.
- Om de beeldgrootte aan te passen, draait u de zoomhendel rechtson of linkson om het geprojecteerde beeld te vergroten of verkleinen.

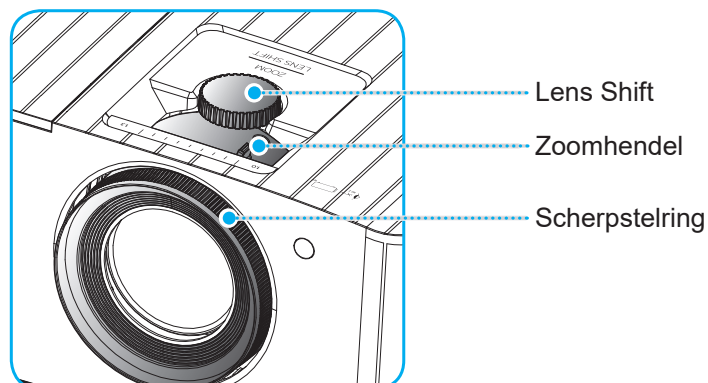

**Opmerking:** De projector stelt scherp op een afstand van 1,2 m tot 8,1m.



# CONFIGURATIE EN INSTALLATIE

## Instelling afstandsbediening

### De batterij installeren/vervangen

1. Gebruik een muntje om de batterijklep tegen de klok in te draaien totdat de klep opent.
2. Installeer de nieuwe batterij in het batterijvak.  
Verwijder de oude batterij en installeer een nieuwe (CR2032). Zorg dat de zijde met de "+" omhoog is gericht.
3. Plaats de klep terug. Gebruik vervolgens een muntje om de batterijklep met de klok mee te draaien om het op de plaats te vergrendelen.

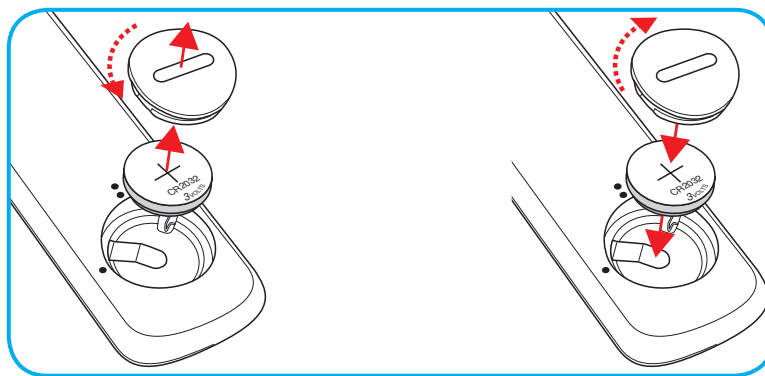

#### **LET OP:**

om een veilige werking te garanderen, moet u de volgende voorzorgsmaatregelen treffen:

- Gebruik een batterij van het type CR2032.
- Vermijd contact met water of vloeistof.
- Stel de afstandsbediening niet bloot aan vocht of warmte.
- Laat de afstandsbediening niet vallen.
- Als de batterij in de afstandsbediening is gelekt, moet u de behuizing nauwgezet schoonvegen en een nieuwe batterij installeren.
- Ontploffingsgevaar als de batterij is vervangen door een verkeerd type.
- Gooi lege batterijen weg volgens de instructies.

# CONFIGURATIE EN INSTALLATIE

## Effectief bereik

De IR-sensor (infrarood) van de afstandsbediening bevindt zich bovenop de projector. Zorg ervoor dat u de afstandsbediening op een hoek binnen 30° (horizontaal) of 20° (verticaal) houdt, loodrecht op de IR-afstandsbedieningssensor van de projector om juist functioneren. De afstand tussen de afstandsbediening en de sensor mag niet groter zijn dan 7 meter (~22 voet).

**Opmerking:** Bij het direct richten van de afstandsbediening (hoek van 0 graden) op de IR-sensor, mag de afstand tussen de afstandsbediening en de sensor niet groter zijn dan 10 meter (~32 voet).

- Zorg dat er geen obstakels tussen de afstandsbediening en de IR-sensor op de projector staan die de infraroodstraal kunnen hinderen.
- Zorg dat de IR-zender van de afstandsbediening niet direct wordt blootgesteld aan het zonlicht of het licht van TL-lampen.
- Houd de afstandsbediening meer dan 2 meter weg van TL-lampen, anders kan de afstandsbediening defect raken.
- Als de afstandsbediening dicht bij TL-lampen van het omvormertype is, zal deze af en toe niet correct werken.
- Als de afstandsbediening en de projector zeer dicht bij elkaar staan, kan de werking van de afstandsbediening worden beïnvloed.
- Als u naar het scherm richt, is de effectieve afstand minder dan 7 meter van de afstandsbediening tot het scherm en weerkaatsen de IR-stralen terug naar de projector. Het effectieve bereik kan echter wijzigen afhankelijk van de schermen.

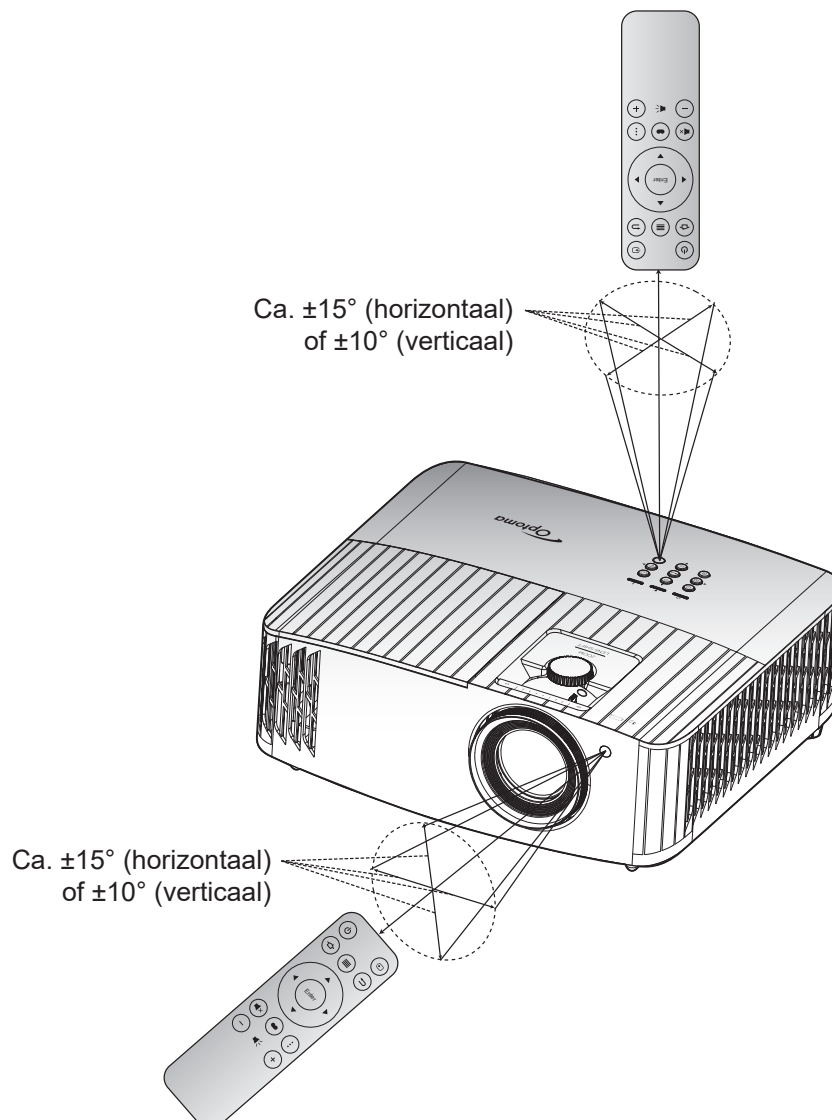

# DE PROJECTOR GEBRUIKEN

## De projector in- / uitschakelen

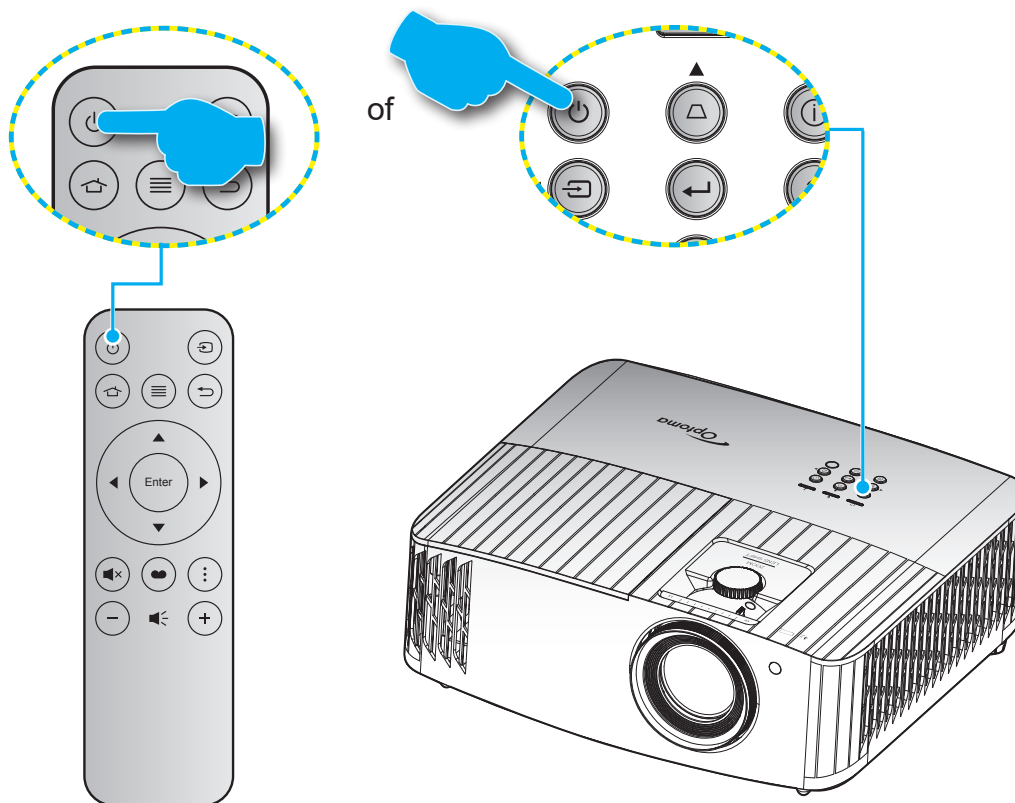

## Ingeschakeld

1. Maak de voedingskabel en signaal-/bronkabel stevig vast. Wanneer aangesloten, wordt de LED Aan/Stand-by rood.
2. Schakel de stroom naar de projector uit door te drukken op de knop “

**Opmerking:** Wanneer de projector voor het eerst wordt ingeschakeld, wordt u gevraagd de voorkeurstaal, de projectierichting en andere instellingen op te geven.

# DE PROJECTOR GEBRUIKEN

Wanneer de projector voor het eerst wordt ingeschakeld, wordt u gevraagd om de eerste configuratie uit te voeren, inclusief het selecteren van de projectierichting, de voorkeurstaal, het configureren van de netwerkinstellingen en meer. Zodra het scherm **Setup Complete! (Instelling voltooid!)** Verschijnt, geeft dit aan dat de projector klaar is voor gebruik.

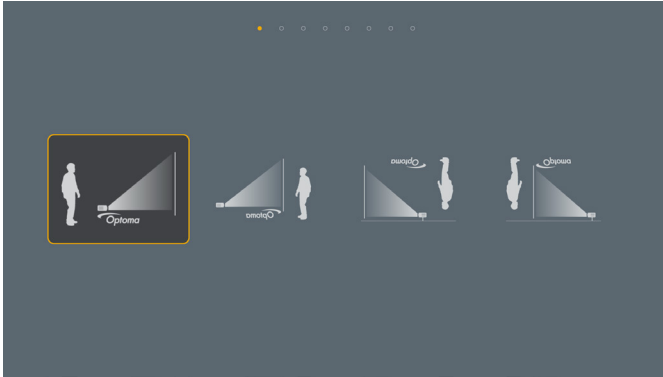

[Scherm Projectie]



[Scherm Taal]

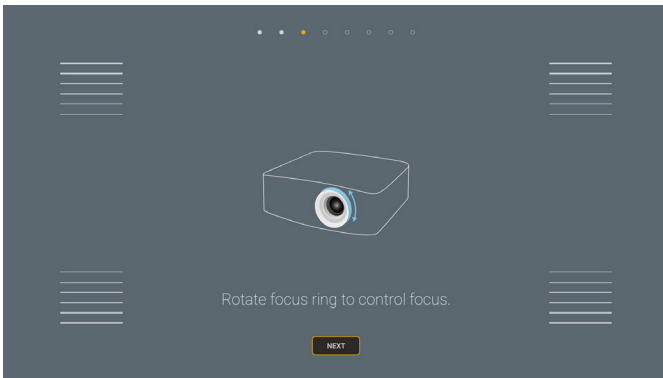

[Scherm voor scherpstelling]

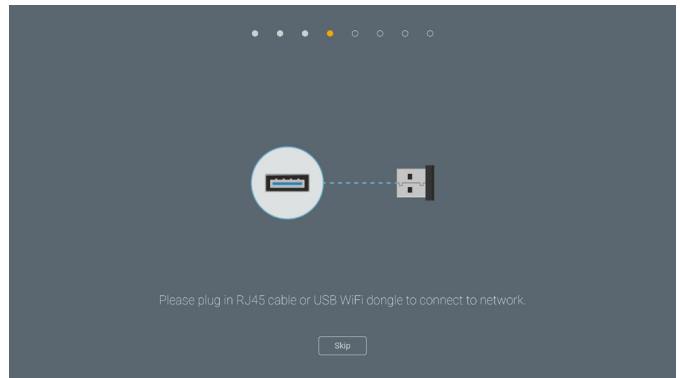

[Wi-Fi dongle installatiescherm]

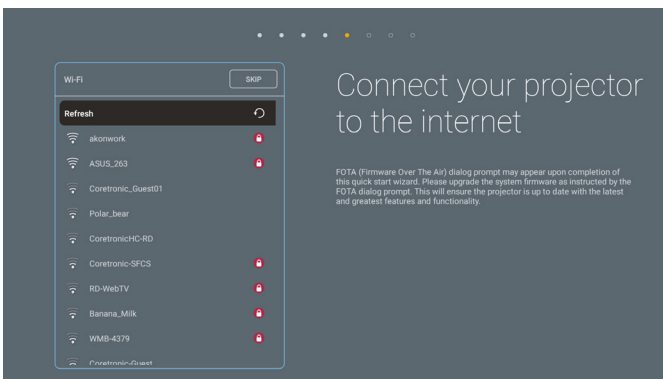

[Scherm Netwerk]

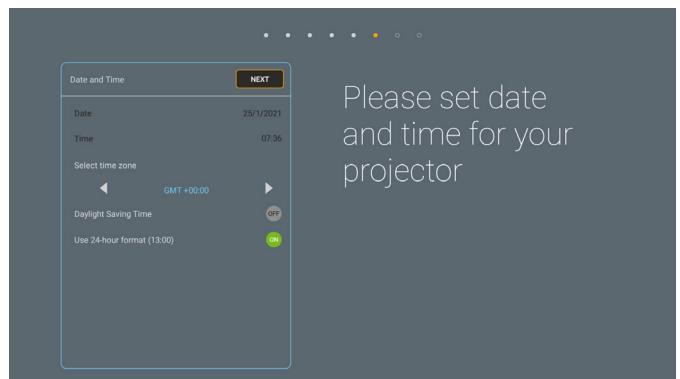

[Scherm Datum en tijd]

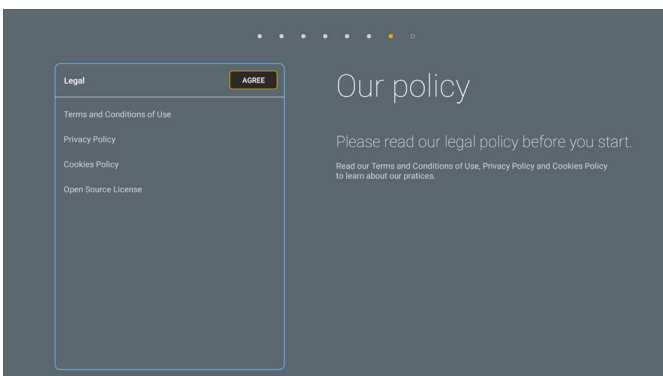

[Scherm Voorschriften]



[Scherm Optima Connect]

# DE PROJECTOR GEBRUIKEN

## Uitschakelen

1. Schakel de stroom naar de projector uit door te drukken op de knop “⏻” op het toetsenblok van de projector of op de afstandsbediening.
2. Het volgende bericht wordt weergegeven:

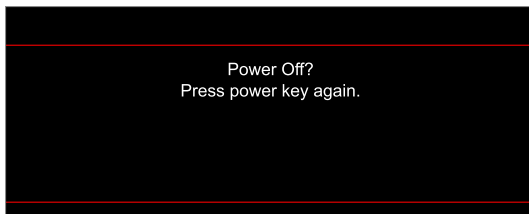

3. Druk nogmaals op de knop “⏻” ter bevestiging, anders verdwijnt na 15 seconden het bericht. Als u de knop “⏻” de tweede keer indrukt, schakelt de projector uit.
4. De koelventilatoren blijven gedurende ca. 10 seconden werken voor de koelcyclus en de LED Aan/Stand-by knippert blauw. Wanneer de LED Aan/stand-by stabiel rood brandt, geeft dit aan dat de projector naar de stand-bymodus is gegaan. Als u de projector opnieuw wilt inschakelen, moet u wachten tot de koelcyclus is voltooid en de projector in stand-by is. Wanneer de projector in de modus Stand-by staat, drukt u gewoon nogmaals op de knop “⏻” om de projector in te schakelen.
5. Koppel de voedingskabel los van het stopcontact en de projector.

**Opmerking:** *Het is niet aanbevolen de projector onmiddellijk opnieuw in te schakelen, meteen na de uitschakelprocedure.*

# DE PROJECTOR GEBRUIKEN

## Een invoerbron selecteren

Schakel de aangesloten bron die u op het scherm wilt weergeven, zoals een computer, notebook, videospeler, enz. in. De projector zal de bron automatisch detecteren. Als er meerdere bronnen zijn aangesloten, drukt u op de knop "↵" op het toetsenblok van de projector of op de afstandsbediening om de gewenste ingang te selecteren.

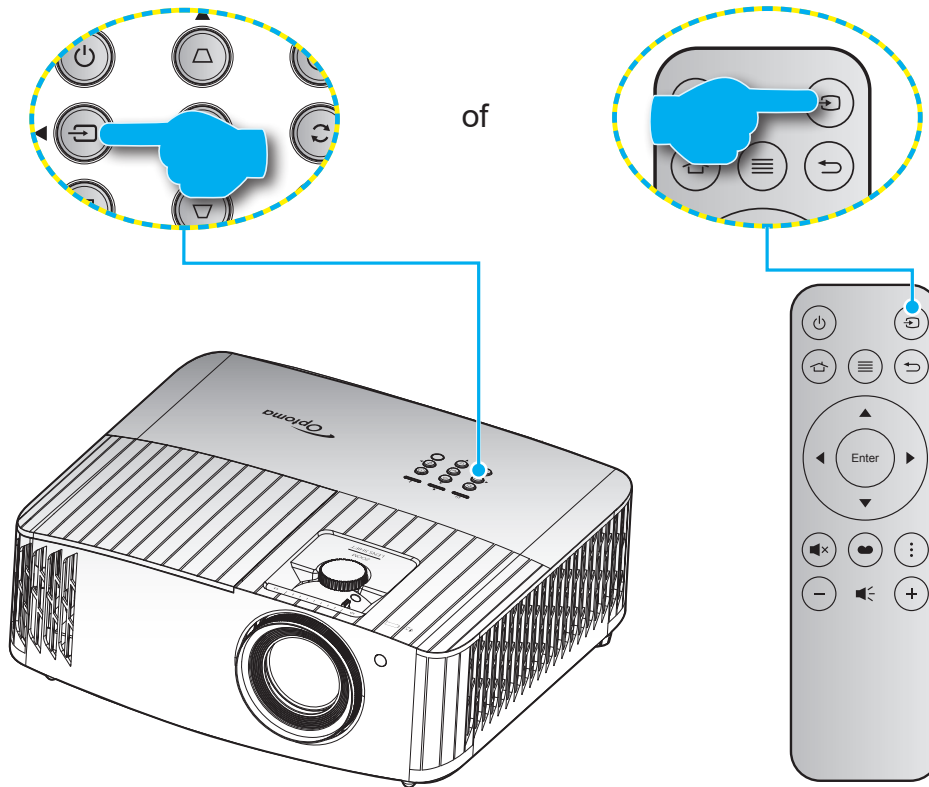

# DE PROJECTOR GEBRUIKEN

## Overzicht Home-schermb

Het Home-schermb wordt weergegeven bij elke keer dat u de projector start. Dit bevat de systeemdatum en-tijd, de systeemstatus, pictogrammen voor het openen van het OSD-menu, het menu met de projectorinstellingen, de apps, ingangsbronnen en meer.

Om te navigeren naar het Home-schermb, gebruikt u gewoon de knoppen op de afstandsbediening.

U kunt op elk ogenblik terugkeren naar het Home-schermb door op de afstandsbediening op "🏠" te drukken, ongeacht uw positie in de gebruikersinterface.



**Opmerking:** Het geselecteerde menu of item wordt gemarkeerd in het oranje, bijvoorbeeld "Apps" op de bovenstaande afbeelding.

## Systeemdatum en -tijd

Datum en tijd worden weergegeven op het Home-schermb als de projector verbonden is met het netwerk. De standaardinstelling is 10:00 am, 2019/01/01. AM/PM verschijnen alleen als de 24-uurs notatie uit is.

Om de parameters voor datum en tijd te wijzigen, selecteert u het respectieve veld op het scherm. De pagina met de instellingen Datum en Tijd wordt automatisch geopend. Voer dan de wijzigingen uit.

# DE PROJECTOR GEBRUIKEN

## Menu Projectorinstellingen (OSD)

Druk op “≡” op de afstandsbediening of op het Home-scherm, selecteer het OSD-menu “⊞” om de projectorinformatie weer te geven of om verschillende instellingen met betrekking tot het beeld, de weergave, 3D, audio en setup te beheren.

### Algemene menunavigatie

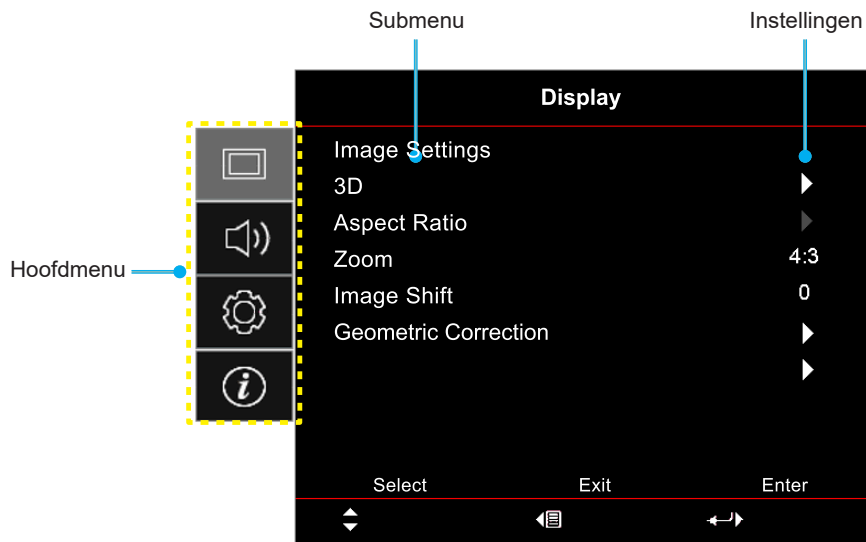

1. Wanneer het OSD wordt weergegeven, kunt u de navigatieknoppen omhoog en omlaag gebruiken om een item in het hoofdmenu te selecteren. Terwijl u een selectie maakt op een specifieke pagina, drukt u op de knop "OK" om het submenu te openen.
2. Druk op de knoppen "Links" en "Rechts" om het gewenste menu-item te selecteren. Druk dan op "OK" om het submenu te openen.
3. Druk op de knop "Omhoog" en "Omlaag" om het gewenste item in het submenu te selecteren.
4. Druk op de knop "OK" om een instelling in of uit te schakelen of druk op de knoppen "Links" en "Rechts" om een waarde aan te passen.
5. Selecteer het volgende item dat u wilt aanpassen in het submenu en pas het aan zoals hierboven beschreven.
6. Om af te sluiten, drukt u op “↩” (herhaaldelijk indien nodig). Het OSD-menu wordt gesloten en de projector zal de nieuwe instellingen automatisch opslaan.



# DE PROJECTOR GEBRUIKEN

## OSD-menustructuur



**Opmerking:** De items en functies van de OSD-menustructuur zijn afhankelijk van model en regio. Optoma behoudt zich het recht voor om zonder voorafgaande kennisgeving items toe te voegen of te verwijderen om de productprestaties te verbeteren.

Hoofdmenu	Submenu	Submenu 2	Submenu 3	Submenu 4	Waarden		
Display (Weergave)	Image Settings (Beeldinstellingen)	Display Mode (Beeldschermmodus)			Cinema (Bioscoop)		
					HDR		
					HLG		
					HDR SIM.		
					Game (Spel)		
					Reference (Referentie)		
					Bright (Licht)		
					3D		
					WCG_SDR		
					WCG_HDR		
					WCG_HLG		
					ISF Day (ISF Dag)		
					ISF Night (ISF Nacht)		
				ISF 3D			
			Wall Color (Wandkleur)			Off (Uit) [Standaard]	
						Blackboard	
						Light Yellow (Lichtgeel)	
						Light Green (Lichtgroen)	
						Light Blue (Lichtblauw)	
						Pink (Roze)	
			Dynamic Range	HDR/HLG			Off (Uit)
							Auto [Standaard]
				HDR Picture Mode (HDR-beeldmodus)			Bright (Licht)
							Standard (Standaard) [Standaard]
							Film
							Detail
				HLG Picture Mode (HLG-beeldmodus)			Bright (Licht)
							Standard (Standaard) [Standaard]
							Film
					HDR Brightness		
							0 ~ 10
				Brightness(Helderheid)			-50 ~ 50
				Contrast			-50 ~ 50
		Sharpness (Scherpte)			1 ~ 15		
		Color (Kleur)			-50 ~ 50		
		Tint			-50 ~ 50		





# DE PROJECTOR GEBRUIKEN

Hoofdmenu	Submenu	Submenu 2	Submenu 3	Submenu 4	Waarden			
Display(Weergave)	Image Settings (Beeldinstellingen)	Gamma			Film			
					Video			
					Graphics (Afbeeldingen)			
					Standard(2.2) (Standaard(2.2))			
					1,8			
					2,0			
					2,4			
					2,6			
				3D				
			Color Settings (Kleurinstellingen)	BrilliantColor™			1 ~ 10	
				Color Temp. (Kleurtemperatuur)			D55	
							D65	
							D75	
							D83	
							D93	
							Native	
				Color Temp. (Kleurtemperatuur) [WCG_SDR WCG_HDR WCG_HLG]			D65	
							D90	
				Color Matching	Color (Kleur)			R [Standaard]
								G
								B
								C
								Y
								M
								W
						Hue (Tint)		-50 ~ 50 [Standaard: 0]
						Saturation (Verzadiging)		-50 ~ 50 [Standaard: 0]
					Gain (Versterking)		-50 ~ 50 [Standaard: 0]	
			RGB Gain/Bias (RGB versterken/ afwijken)	Reset			Cancel (Annuleren) [Standaard]	
							Yes (Ja)	
							Exit (Afsluiten)	
						Red Gain (Rood versterken)		-50 ~ 50
		Green Gain (Groen versterken)				-50 ~ 50		
		Blue Gain (Blauw versterken)				-50 ~ 50		
		Red Bias (Afwijking rood)				-50 ~ 50		
		Green Bias (Afwijking groen)			-50 ~ 50			
		Blue Bias (Afwijking blauw)		-50 ~ 50				
		Reset		Cancel (Annuleren) [Standaard]				
				Yes (Ja)				
		Exit (Afsluiten)						

# DE PROJECTOR GEBRUIKEN

Hoofdmenu	Submenu	Submenu 2	Submenu 3	Submenu 4	Waarden	
Display (Weergave)	Image Settings (Beeldinstellingen)	Color Settings (Kleurinstellingen)	Color Space (Kleurruimte) [HDMI ingang 1]		Auto [Standaard]	
					RGB(0~255)	
				RGB(16~235)		
				YUV		
			Color Space (Kleurruimte) [HDMI2/VGA/Home/ Component]		Auto [Standaard]	
				RGB(0~255)		
				RGB(16~235)		
			Signal (Signaal)	Automatic		Off (Uit)
					On (Aan) [Standaard]	
				Frequency (Frequentie)		0 ~ 100 (afhankelijk van signaal) [Standaard: 50]
				Phase (Fase)		0 ~ 100 (afhankelijk van signaal) [Standaard: 50]
				H. Position (H. Positie)		0 ~ 100 (afhankelijk van signaal) [Standaard: 50]
				V. Position (V. Positie)		0 ~ 100 (afhankelijk van signaal) [Standaard: 50]
				Exit (Afsluiten)		
			Brightness Mode (Helderheidsmodus)			Bright (Licht) [Standaard]
						Eco.
						Dynamic
						Eco+
			Reset			
			Enhanced Gaming (Verbeterd spelen)	Off (Uit) [Standaard]		
				On (Aan)		
		3D	3D Mode (3D-stand)		Off (Uit) [Standaard]	
					On (Aan)	
			3D Sync Invert (3D synchr.omk.)		Off (Uit) [Standaard]	
					On (Aan)	
			3D Format (3D-Zoeken)		Auto [Standaard]	
					SBS (SBS Mode)	
				Top and Bottom		
		Aspect Ratio			Frame Sequential (Framereeks)	
					4:3	
					16:9	
					21:9	
					32:9	
				LBX		
		Zoom			Auto [Standaard]	
		Image Shift (Beeldverschuiving)	H 			-100 ~ 100 [Standaard: 0]
	V 					-100 ~ 100 [Standaard: 0]
	Geometric Correction (Geometrische correctie)	Four Corners				
		H. Keystone				-40 ~ 40 [Standaard: 0]
		V Keystone (Ver. Keystone)				-40 ~ 40 [Standaard: 0]
		3x3 Warp (3x3 vervorming)				
		Reset				

# DE PROJECTOR GEBRUIKEN

Hoofdmenu	Submenu	Submenu 2	Submenu 3	Submenu 4	Waarden		
Display (Weergave)	PureMotion	PureMotion			Off (Uit)		
					1		
					2		
					3 [Standaard]		
Audio	Internal Speaker (Interne luidspreker)				Off (Uit) On (Aan) [Standaard]		
	Mute (Dempen)				Off (Uit) [Standaard] On (Aan)		
	Volume				0 ~ 10 [Standaard: 5]		
Setup (Instelling)	Projection (Bescherming)				Voor  [Standaard]		
					Achter 		
					Plafond-boven 		
					Achter-boven 		
	Lamp Settings (Lampinstellingen)	Lamp Reminder (Lampherinnering)				Off (Uit) On (Aan) [Standaard]	
		Lamp Reset (Reset Lamp)				Cancel (Annuleren) [Standaard] Yes (Ja)	
	Filter Settings (Filterinstellingen)	Filter Usage Hours (Uren Filter Gebruikt)				(alleen lezen)	
		Optional Filter Installed (Optioneel filter geïnstalleerd)				Yes (Ja) No (Nee)	
		Filter Reminder (Herinnering Filter)					Off (Uit) 300hr (300 uur)
							500hr (500 uur) [Standaard]
							800hr (800 uur)
							1000hr (1000 uur)
		Filter Reset				Cancel (Annuleren) [Standaard] Yes (Ja)	
	Power Settings (Voedingsinstellingen)	Direct Power On (Direct inschakelen)				Off (Uit) [Standaard] On (Aan)	
		Auto Power Off (min) (Auto uitschakelen (min))				0 ~ 180 (toenames van 5 min) [Standaard: 20]	
		Sleep Timer (min) (Slaaptimer (min))				0 ~ 990 (stappen van 30 min) [Standaard: 0]	
			Always On				No (Nee) [Standaard] Yes (Ja)
	Security (Beveiliging)	Security (Beveiliging)				Off (Uit) [Standaard] On (Aan)	
		Security Timer (Beveiligingstimer)	Month (Maand)				
			Day (Dag)				
	Hour (Uur)						
Change Password (Wachtwoord wijzigen)							

# DE PROJECTOR GEBRUIKEN

Hoofdmenu	Submenu	Submenu 2	Submenu 3	Submenu 4	Waarden						
Setup (Instelling)	HDMI Link Settings (Instellingen HDMI Link)	HDMI Link			Off (Uit) [Standaard]						
					On (Aan)						
		Power On Link			Mutual [Standaard]						
					PJ --> Device (PJ -->Apparaat)						
		Power Off Link			Device --> PJ (Apparaat --> PJ)						
					Off (Uit) [Standaard]						
	Test Pattern (Testpatroon)					Green Grid (Groen raster)					
						Magenta Grid (Magenta raster)					
						White Grid (Wit raster)					
						White (Wit)					
						Off (Uit)					
	Remote Settings (AB instellingen) [afhankelijk van de afstandsbediening]	IRFunction(IR-functie)				On (Aan) [Standaard]					
						Off (Uit)					
	Projector ID (Projector-ID)					00 ~ 99					
	12 V activering	12 V activering				On (Aan)					
						Off (Uit) [Standaard]					
	Language (Taal)					English [Standaard]					
						Deutsch					
						Français					
						Italiano					
						Español					
						Português					
						简体中文					
						繁體中文					
						日本語					
						한국어					
						Русский					
						Menu Settings (Menu Instellingen)	Menu Location (Menulocatie)				Linksboven <input type="checkbox"/>
											Rechtsboven <input type="checkbox"/>
											Midden <input type="checkbox"/> [Standaard]
	Linksonder <input type="checkbox"/>										
	Menu Timer						Rechtsonder <input type="checkbox"/>				
Off (Uit)											
Auto Source (Auto bron)					5sec						
					10sec [Standaard]						
Input Source (Invoerbron)					Off (Uit) [Standaard]						
					On (Aan)						
					HDMI 1						
High Altitude (Grote hoogte)					HDMI 2						
					VGA						
					Off (Uit) [Standaard]						
					On (Aan)						

# DE PROJECTOR GEBRUIKEN

Hoofdmenu	Submenu	Submenu 2	Submenu 3	Submenu 4	Waarden	
Setup (Instelling)	Options (Opties)	Display Mode Lock			Off (Uit) [Standaard]	
					On (Aan)	
		Keypad Lock (Toetsenblokvergren- deling)			Off (Uit) [Standaard]	
					On (Aan)	
		Information Hide (Info verbergen)			Off (Uit) [Standaard]	
					On (Aan)	
		Logo			Default (Standaard) [Standaard]	
					Neutral (Neutraal)	
					None (Geen) [Standaard]	
					Blue (Blauw)	
	Background Color (Achtergrondkleur)			Red (Rood)		
				Green (Groen)		
				Gray (Grijs)		
Reset	Reset OSD				Cancel (Annuleren) [Standaard]	
					Yes (Ja)	
	Reset to Default (Naar standaardwaarden resetten)				Cancel (Annuleren) [Standaard]	
					Yes (Ja)	
Info. (Informatie)	Regulatory					
	Serial Number					
	MAC Address (MAC adres)					
	Bron					
	Resolution				00x00	
	Refresh Rate (Vernieuwings- frequentie)				0,00Hz	
	Display Mode (Beeldscherm- modus)					
	Lamp Hours (Lampuren)	Bright (Licht)				
		Eco.				
		Dynamic				
		Eco+				
		Total (Totaal)				
	Projector ID (Projector-ID)					00 ~ 99
	Filter Usage Hours (Uren Filter Gebruikt)					
	Brightness Mode (Helderheidsmodus)					
	FW Version (FW-versie)	System (Systeem)				
		Android				
MCU						

# DE PROJECTOR GEBRUIKEN

## Menu Weergave

### Menu Beeldinstellingen

#### Display Mode (Beeldschermmodus)

Er zijn verschillende voorgedefinieerde weergavemodi waaruit u kunt kiezen om aan uw kijkvoorkeur te voldoen. Elke modus is nauwkeurig afgestemd door ons deskundig kleurenteam om superieure kleurprestaties te garanderen voor een breed scala aan inhoud.

- **Cinema (Bioscoop):** Biedt de beste balans tussen details en kleuren voor het bekijken van films.
- **HDR:** Levert kleuren die zeer nauwkeurig zijn en de kleurprestaties van de andere weergavemodi overtreffen. Deze modus decodeert en geeft inhoud met een hoog dynamisch bereik (HDR) weer voor de diepste zwarttinten, de helderste witten en levendige bioscoopkleuren met REC.2020-kleurengamma.  
**Opmerking:** *Deze modus wordt automatisch ingeschakeld als HDR is ingesteld op Aan (en HDR-inhoud naar de projector wordt gezonden – 4K UHD Blu-ray, 1080p/4K UHD HDR-games, 4K UHD Streaming Video). Als de HDR-modus actief is, worden alle andere weergavemodi grijs weergegeven, behalve WCG\_HDR@HDMI2.*
- **HLG:** Levert kleuren die zeer nauwkeurig zijn en de kleurprestaties van de andere weergavemodi overtreffen. In deze modus wordt HLG-inhoud (Hybrid Log Content) gedecodeerd en weergegeven voor de diepste zwarttinten, de helderste witten en levendige bioscoopkleuren met REC.2020-kleurengamma.  
**Opmerking:** *Deze modus wordt automatisch ingeschakeld als HDR is ingesteld op Aan (en HLG-inhoud naar de projector wordt gestuurd). Als de HLG-modus actief is, worden alle andere weergavemodi grijs weergegeven, behalve WCG\_HLG@HDMI2.*
- **HDR SIM.:** Verbetert niet-HDR-inhoud met gesimuleerd Hoog dynamisch bereik (HDR). Kies deze modus ter verbetering van gamma, contrast, en kleurverzadiging voor niet-HDR inhoud (720p en 1080p uitzending/kabel-TV, 1080p Blu-ray, niet-HDR games, enz).  
**Opmerking:** *Deze modus kan UITSLUITEND worden gebruikt met niet-HDR-inhoud.*
- **Game (Spel):** Optimaliseert uw projector voor maximaal contrast en levendige kleuren, zodat u bij het spelen van videogames schaduwdetails kunt zien.  
**Opmerking:** *Deze weergavemodus kan niet worden gebruikt bij het bekijken van HDR-video-inhoud of het spelen van HDR-games. Om een lage invoervertraging mogelijk te maken, moet u ervoor zorgen dat de PC of console is aangesloten op HDMI1 en moet u Verbeterde Spelmodus (Enhanced Game Mode) inschakelen.*
- **Reference (Referentie):** Deze modus reproduceert kleuren zo dicht mogelijk bij het beeld zoals de filmregisseur het bedoeld heeft. Kleur, kleurtemperatuur, helderheid, contrast en gamma-instellingen zijn allemaal geconfigureerd volgens het Rec.709-kleurengamma. Kies deze modus voor de meest nauwkeurige kleurweergave bij het bekijken van films.
- **Bright (Licht):** Deze modus is geschikt voor omgevingen waar een extra hoge helderheid vereist is, zoals bij gebruik van de projector in goed verlichte ruimten.
- **3D:** Geoptimaliseerde instellingen voor het bekijken van 3D-inhoud.  
**Opmerking:** *Om het 3D-effect te ervaren, hebt u een compatibele DLP Link 3D-bril nodig. Zie de 3D-sectie voor meer informatie.*
- **WCG\_SDR:** Deze modus reproduceert kleuren in een breed kleurengamma en zorgt voor nauwkeurigere en levensechtere kleurprestaties.  
**Opmerking:** *Als deze functie is ingeschakeld, wordt de sluiters geactiveerd, waardoor de helderheid afneemt. Deze modus is niet beschikbaar bij het bekijken van inhoud met HDR- of HLG-metadata. En het is niet beschikbaar wanneer de ingangsbron @ HDMI1.*
- **WCG\_HDR:** Deze modus maakt het brede kleurengamma voor HDR-inhoud mogelijk en zorgt voor nauwkeurigere en levensechtere kleurprestaties.  
**Opmerking:** *Als deze functie is ingeschakeld, wordt de sluiters geactiveerd, waardoor de helderheid afneemt. Deze modus is alleen beschikbaar bij het bekijken van inhoud met HDR-metadata. En het is niet beschikbaar wanneer de ingangsbron @ HDMI1.*

# DE PROJECTOR GEBRUIKEN

- **WCG\_HLG:** Deze modus maakt het brede kleurengamma voor HLG-inhoud mogelijk en zorgt voor nauwkeurigere en levensechtere kleurprestaties.  
**Opmerking:** *Als deze functie is ingeschakeld, wordt de sluiters geactiveerd, waardoor de helderheid afneemt. Deze modus is alleen beschikbaar bij het bekijken van inhoud met HLG-metadata. En het is niet beschikbaar wanneer de ingangsbron @ HDMI1.*
- **ISF Day (ISF Dag):** Bewaar professioneel gekalibreerde beeldinstellingen die zijn geoptimaliseerd voor weergave overdag.
- **ISF Night (ISF Nacht):** Bewaar professioneel gekalibreerde beeldinstellingen die zijn geoptimaliseerd voor nachtelijke weergave.
- **ISF 3D:** Bewaar professioneel gekalibreerde beeldinstellingen die zijn geoptimaliseerd voor 3D-weergave.

**Opmerking:** *ISF-modi moeten professioneel worden gekalibreerd. Om de ISF-modi te ontgrendelen en te openen, moet u de volgende code invoeren met de afstandsbediening of het toetsenblok: Power > Omhoog > Omlaag > Omhoog.*

## Wall Color (Wandkleur)

Ontworpen om de kleuren van het geprojecteerde beeld aan te passen bij projectie op een muur zonder scherm. Elke modus is nauwkeurig afgestemd door ons deskundig kleurenteam om superieure kleurprestaties te garanderen. Er zijn verschillende voorgedefinieerde modi waaruit u kunt kiezen om de kleur van uw muur aan te passen. Kies tussen Off (Uit), Blackboard, Light Yellow (Lichtgeel), Light Green (Lichtgroen), Light Blue (Lichtblauw), Pink (Roze), en Gray (Grijs).

**Opmerking:** *Voor een nauwkeurige kleurweergave raden wij aan een scherm te gebruiken.*

## Dynamic Range

Configureer de instelling Hoog Dynamisch Bereik (HDR) en het effect hiervan bij het weergeven van video van 4K Blu-ray-spelers en -streaming-apparaten.

**Opmerking:** *VGA ondersteunt geen Dynamisch bereik.*

### ➤ HDR/HLG

- **Off (Uit):** Schakel HDR- of HLG-verwerking uit. Indien ingesteld op Uit, zal de projector GEEN HDR of HLG inhoud decoderen.
- **Auto:** HDR-signaal automatisch detecteren.

### ➤ HDR Picture Mode (HDR-beeldmodus)

- **Bright (Licht):** Kies deze stand voor helderdere, meer verzadigde kleuren
- **Standard (Standaard):** Kies deze modus voor natuurlijke kleuren met een evenwicht tussen warme en koele kleuren.
- **Film:** Kies deze modus voor verbeterde details en beeldscherpte.
- **Detail:** Het signaal komt van OETF conversie om de beste kleuraanpassing te bereiken.

### ➤ HLG Picture Mode (HLG-beeldmodus)

- **Bright (Licht):** Kies deze stand voor helderdere, meer verzadigde kleuren
- **Standard (Standaard):** Kies deze modus voor natuurlijke kleuren met een evenwicht tussen warme en koele kleuren.
- **Film:** Kies deze modus voor verbeterde details en beeldscherpte.
- **Detail:** Het signaal komt van OETF conversie om de beste kleuraanpassing te bereiken.

### ➤ HDR Brightness

- Pas het helderheidsniveau van HDR aan.

## Brightness (Helderheid)

Past de helderheid van het beeld aan.

## Contrast

Het contrast beheert het verschil tussen de helderste en donkerste gedeelten van het beeld.



# DE PROJECTOR GEBRUIKEN

## Sharpness (Scherpte)

Past de scherpte van het beeld aan.

## Color (Kleur)

Past een videobeeld aan van zwart-wit naar volledig verzadigde kleuren.

## Tint

Past de kleurbalans van rood en groen aan.

## Gamma

Het type gammacurve instellen. Na de initiële installatie en fi jnafstelling is voltooid, gebruikt u de stappen voor gamma-afstelling om uw beelduitvoer te optimaliseren.

- **Film:** voor thuisbioscoop.
- **Video:** Voor video- of tv-bron.
- **Graphics (Afbeeldingen):** Voor pc/fotobron.
- **Standard(2.2) (Standaard(2.2)):** Voor aangepaste instellingen.
- **1.8 / 2.0 / 2.4 / 2.6:** voor specifieke pc-/fotobron. 2.4 en 2.6 kunnen ook worden gebruikt voor video-inhoud en spelletjes om een dieper contrast mogelijk te maken.
- **3D:** Om het 3D-effect te ervaren, hebt u een 3D-bril nodig. Controleer of uw pc/draagbaar apparaat een 120 Hz quad buffered grafische kaart voor signaaluitgang heeft en of er een 3D-speler is geïnstalleerd.

**Opmerking:** *Deze opties zijn alleen beschikbaar als de functie 3D-modus is uitgeschakeld. In 3D-modus kan de gebruiker alleen "3D" selecteren voor Gamma-instelling.*

## Color Settings (Kleurinstellingen)

De kleurinstellingen configureren.

- **BrilliantColor™:** Dit aanpasbare item maakt gebruik van een nieuw kleurverwerkingsalgoritme en verbeteringen om de hogere helderheid mogelijk te maken terwijl het beeld ware, helderdere kleuren vertoont.
- **Color Temp. (Kleurtemperatuur):** Selecteer een kleurtemperatuur uit D55, D65, D75, D83, D93 of Native.
- **Color Matching:** Selecteer de volgende opties:
  - Color (Kleur): Pas de niveaus voor rood (R), groen (G), blauw (B), cyaan (C), geel (Y), magenta (M) en wit (W) in de afbeelding aan.
  - Hue (Tint): Past de kleurbalans van rood en groen aan.
  - Saturation (Verzadiging): Past een videobeeld aan van zwart-wit naar volledig verzadigde kleuren.
  - Gain (Versterking): Pas de beeldhelderheid aan.
  - Reset: Stel de standaard fabrieksinstellingen voor kleuraanpassing opnieuw in.
  - Exit (Afsluiten): Verlaat het "Color Matching" menu.
- **RGB Gain/Bias (RGB versterken/afwijken):** Met deze instellingen kunt u de helderheid (versterking) en het contrast (bias) van een beeld configureren.
  - Reset: Stel de standaard fabrieksinstellingen voor RGB-versterking/afwijking opnieuw in.
  - Exit (Afsluiten): Verlaat het "RGB Gain/Bias (RGB versterken/afwijken)" menu.
- **Color Space (Kleurruimte) (alleen HDMI-ingang 1):** Selecteer een geschikt kleurenmatrixtype uit de volgende opties: Auto, RGB(0-255), RGB(16-235), en YUV.
- **Color Space (Kleurruimte) (alleen HDMI2/VGA/Home/Component):** Selecteer een geschikt kleurenmatrixtype uit de volgende opties: Auto, RGB(0-255), en RGB(16-235).

# DE PROJECTOR GEBRUIKEN

## Signal (Signaal)

Pas de signaalopties aan.

- **Automatic:** Configureer het signaal automatisch (de onderdelen Frequentie en Fase zijn grijs). Als Automatisch is uitgeschakeld, kunnen de items Frequentie en Fase verschijnen voor het aanpassen en opslaan van de instellingen.
- **Frequency (Frequentie):** Wijzig de frequentie van de weergavegegevens in overeenstemming met de frequentie van de grafische kaart van uw computer. Gebruik deze functie alleen als het beeld dat verschijnt verticaal fl ikkert.
- **Phase (Fase):** Synchroniseer de signaaltiming van het beeldscherm met deze van de grafische kaart. Als het beeld onstabiel is of fl ikkert, gebruikt u deze functie om dit te corrigeren.
- **H. Position (H. Positie):** Past de horizontale positionering van het beeld aan.
- **V. Position (V. Positie):** Past de verticale positionering van het beeld aan.
- **Exit (Afsluiten):** Verlaat het "Signal (Signaal)" menu.

**Opmerking:** Dit menu is alleen beschikbaar als de ingangsbron RGB/Component is.

## Brightness Mode (Helderheidsmodus)

Pas de instellingen voor helderheidsmodus aan.

- **Bright (Licht):** Kies "Bright (Licht)" om de helderheid te verhogen.
- **Eco.:** Kies "Eco." om de projectorlamp te dimmen zodat er minder energie wordt verbruikt en de levensduur van de lamp wordt verlengd.
- **Dynamic:** Kies "Dynamic" om de lampenergie te beperken, gebaseerd op het helderheidsniveau van de inhoud, dit past het energieverbruik van de lamp dynamisch aan tussen 100% en 30%. Dit verlengt de levensduur van de lamp.
- **Eco+:** Wanneer de modus "Eco+" is geactiveerd, wordt het helderheidsniveau van de inhoud automatisch gedetecteerd om het energieverbruik van de lamp aanzienlijk te beperken (tot 70%) tijdens periode van inactiviteit.

## Reset

Zet terug naar de standaard fabrieksinstellingen voor kleurinstellingen.

## Verbeterd Gaming menu

Schakel deze functie in om de responstijden (ingangslatentie) tijdens spelen te reduceren tot 4,5 ms\*.

### **Opmerking:**

- *Ondersteunt alleen HDMI1.*
- *\*Alleen voor signalen van 1080p 240Hz.*
- *De invoervertraing door signalen wordt beschreven in de volgende tabel:*
- *De waarden in de tabel kunnen licht verschillen.*

Bron Timing	Verbeterd spelen	Uitgang	Uitgangsresolutie	Ingangsvertraging
1080p60	Aan	1080p60	1080p	17ms
1080p120	Aan	1080p120	1080p	8,6ms
1080p240	Aan	1080p240	1080p	4,4ms
4K60	Aan	4K60	4K	16,9ms
1080p60	Uit	1080p60	1080p	33,8ms
1080p120	Uit	1080p120	1080p	17ms
1080p240	Uit	1080p240	1080p	8,6ms
4K60	Uit	4K60	4K	33,7ms

- *Denk eraan dat als de modus "Enhanced Gaming (Verbeterd spelen)" is ingeschakeld, de functies 3D, Aspect Ratio, Zoom, Image Shift (Beeldverschuiving) en Geometric Correction (Geometrische correctie) automatisch worden uitgeschakeld. Deze functies worden weer ingeschakeld als u de modus "Enhanced Gaming (Verbeterd spelen)" uitschakelt.*

# DE PROJECTOR GEBRUIKEN

## 3D-menu

### 3D Mode (3D-stand)

Gebruik deze optie voor het inschakelen/uitschakelen van de functie 3D-modus.

### 3D Sync Invert (3D synchr.omk.)

Gebruik deze optie om de functie 3D synchr.omk. te gebruiken.

### 3D Format (3D-Zoeken)

Gebruik deze optie om de geschikte 3D-zoeken te selecteren.

- **Auto:** Bij detectie van een 3D-identificatiesignaal wordt het 3D-zoeken automatisch geselecteerd.
- **SBS (SBS Mode):** Toon 3D-signaal in de indeling "Naast elkaar".
- **Top and Bottom:** Geeft het 3D-signaal in "Top and Bottom" formaat weer.
- **Frame Sequential (Framereeks):** Geeft het 3D-signaal in "Frame Sequential (Framereeks)" formaat weer.

**Opmerking:** Dit menu is alleen beschikbaar als de ingangsbron HDMI2/VGA is.

## Beeldverhouding menu

Selecteer de beeldverhouding van het weergegeven beeld uit de volgende opties:

- **4:3:** Deze opmaak is voor 4:3-invoerbronnen.
- **16:9/21:9/32:9:** Deze formaten zijn voor 16:9/21:9/32:9-ingangsbronnen, zoals HDTV en dvd, die verbeterd zijn voor breedbeeld-tv.
- **LBX:** Dit formaat is voor een letterbox-bron die geen 16x9 is en als u een externe 16x9 lens gebruikt om een hoogte-breedteverhouding van 2,35:1 weer te geven met volledige resolutie.
- **Auto:** Selecteert automatisch het geschikte beeldformaat.

### **Opmerking:**

- *Gedetailleerde informatie over de LBX-modus:*
  - *Sommige LBX-dvd's zijn niet verbeterd voor 16x9 televisietoestellen. In deze situatie zal het beeld er niet juist uitzien wanneer het wordt weergegeven in de modus 16:9. Probeer in deze situatie de 4:3-modus te gebruiken om de dvd te bekijken. Als de inhoud geen 4:3 is, zullen bij weergave op 16:9 zwarte balken rond het beeld worden weergegeven. Voor dit type inhoud kunt u de LBX-modus gebruiken om het beeld op het 16:9 beeldscherm te vullen.*
  - *Als u een externe anamorfe lens gebruikt, kunt u met deze LBX-stand ook 2,35:1-inhoud weergeven (inclusief anamorfe DVD en HDTV-filmbron) die de functie ondersteunen dat anamorf breed wordt verbeterd voor 16x9-weergave in een breed 2,35:1-beeld. In dit geval zijn er geen zwarte balken. Het lampvermogen en de verticale resolutie worden volledig gebruikt.*

# DE PROJECTOR GEBRUIKEN

## 4K UHD-schaaltabel:

16:9 scherm	480i/p	576i/p	720p	1080i/p	2160p
4x3	Schaal naar 2880 x 2160.				
16x9	Schaal naar 3840 x 2160.				
LBX	Krijg het centrale beeld van 3840 x 1620 en schaal vervolgens naar 3840 x 2160 voor weergave.				
Native	1:1 toewijzing gecentreerd. Er wordt geen schaling uitgevoerd; de weergegeven resolutie hangt af van de invoerbron.				
Auto	- Als de bron 4:3 is, wordt het schermtype geschaald naar 2880 x 2160. - Als de bron 16:9 is, wordt het schermtype geschaald naar 3840 x 2160. - Als de bron 15:9 is, wordt het schermtype geschaald naar 3600 x 2160. - Als de bron 16:10 is, wordt het schermtype geschaald naar 3456 x 2160.				

## Automatische toewijzingsregel:

	Invoerresolutie		Automatisch schaalgrootte instellen	
	H-resolutie	V-resolutie	3840	2160
4:3	800	600	2880	2160
	1024	768	2880	2160
	1280	1024	2880	2160
	1400	1050	2880	2160
	1600	1200	2880	2160
Breedbeeld Laptop	1280	720	3840	2160
	1280	768	3600	2160
	1280	800	3456	2160
SDTV	720	576	2700	2160
	720	480	3240	2160
HDTV	1280	720	3840	2160
	1920	1080	3840	2160

## Menu Zoom

Gebruik dit om het beeld op het projectiescherm te verkleinen of te vergroten.

**Opmerking:** De zoominstellingen blijven behouden wanneer de projector wordt uitgeschakeld.

## Menu Beeldverschuiving

Pas de positie van het geprojecteerde beeld horizontaal (H) of verticaal (V) aan.

**Opmerking:** De beeldgrootte zal iets afnemen wanneer u de horizontale en verticale trapeziumcorrectie aanpast.

# DE PROJECTOR GEBRUIKEN

## Menu Geometrische correctie

- **Four Corners:** Met deze instelling kan het geprojecteerde beeld vanuit elke hoek worden bijgesteld om een vierkant beeld te maken wanneer het projectieoppervlak niet waterpas is.  
**Opmerking:** Als u de vier hoeken (Four Corners) aanpast, zijn de menu's Zoom, Beeldverhouding en Beeldverschuiving uitgeschakeld. Om Zoom, Beeldverhouding en Beeldverschuiving in te schakelen, moet u de instellingen voor Four Corners terugzetten op de fabrieksinstellingen.
- **H. Keystone:** Pas de beeldvervorming horizontaal aan en maak een meer vierkant beeld. Horizontale trapeziumcorrectie wordt gebruikt voor het corrigeren van een beeldvorm met trapeziumcorrectie waarin de linker en rechter randen van de afbeelding een ongelijke lengte hebben. Dit is bedoeld voor gebruik met toepassingen van horizontaal op de as.
- **V Keystone (Ver. Keystone):** Pas de beeldvervorming verticaal aan en maak een meer vierkant beeld. Verticale trapeziumcorrectie wordt gebruikt voor het corrigeren van een beeldvorm met trapeziumcorrectie waarin de boven- en onderkant hellen naar een van de zijden. Dit is bedoeld voor gebruik met toepassingen van verticaal op de as.
- **3x3 Warp (3x3 vervorming):** Pas de beeldvervorming aan met 9 punten correctie.

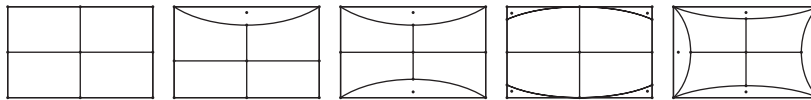

- **Reset:** Reset de geometrische correctie terug naar de standaard fabrieksinstellingen.

**Opmerking:** In de Verbeterde spelmodus worden 4 hoeken, horizontale keystone, verticale keystone en 3x3 warping uitgeschakeld omdat deze instellingen van invloed zijn op de invoervertraging. Als u van plan bent de Verbeterde spelmodus te gebruiken voor een lage invoervertraging, raden wij u sterk aan de projector in te stellen zonder 4 hoeken, horizontale keystone, verticale keystone en 3x3 warping.

## PureMotion menu

PureMotion maakt gebruik van geavanceerde frame-interpolatietechnologie en voorkomt bewegingsonscherpte of beeldschokken, zelfs bij snelle actiescènes. Kies tussen Off (Uit), 1, 2, 3 voor de verschillende niveaus van bewegingsafvlakking.

## Menu Audio

### Internal Speaker (Interne luidspreker)

Gebruik deze optie om de interne luidspreker in of uit te schakelen.

- **Off (Uit):** Kies "Off (Uit)" om de interne luidspreker uit te schakelen.
- **On (Aan):** Kies "On (Aan)" om de interne luidspreker in te schakelen.

### Mute (Dempen)

Gebruik deze optie om het geluid tijdelijk uit te schakelen.

- **Off (Uit):** Kies "Off (Uit)" om het dempen uit te schakelen.
- **On (Aan):** Kies "On (Aan)" om dempen in te schakelen.

**Opmerking:** De functie "Mute (Dempen)" beïnvloedt het volume voor zowel de interne als externe luidspreker.

### Volume

Pas het volumenniveau aan.

# DE PROJECTOR GEBRUIKEN

## Instellingsmenu

### Projection (Bescherming)

Selecteer de voorkeursprojectie tussen voor, achter, plafond-boven en achter-boven.

## Menu lampinstellingen

### Lamp Reminder (Lampherinnering)

Kies deze functie om het waarschuwingsbericht weer te geven of te verbergen wanneer het bericht voor het vervangen van de lamp wordt weergegeven. Het bericht verschijnt 30 uur vóór de voorgestelde vervanging van de lamp.

### Lamp Reset (Reset Lamp)

Stelt de teller voor de lampuren opnieuw in nadat u de lamp hebt vervangen.

## Menu Filterinstellingen

### Filter Usage Hours (Uren Filter Gebruikt)

Geef de filtertijd weer.

### Optional Filter Installed (Optioneel filter geïnstalleerd)

Geef de instelling op voor het waarschuwingsbericht.

- **Yes (Ja):** Geef waarschuwingen weer na 500 uur gebruik.  
**Opmerking:** *“Filter Usage Hours (Uren Filter Gebruikt) / Filter Reminder (Herinnering Filter) / Filter Reset” verschijnt alleen wanneer “Optional Filter Installed (Optioneel filter geïnstalleerd)” is “Yes (Ja)”.*
- **Nee:** Schakel het waarschuwingsbericht.

### Filter Reminder (Herinnering Filter)

Kies deze functie om het waarschuwingsbericht weer te geven of te verbergen wanneer het bericht voor het vervangen van de filter wordt weergegeven. De beschikbare opties omvatten 300hr (300 uur), 500hr (500 uur), 800hr (800 uur) en 1000hr (1000 uur).

### Filter Reset

Voert een reset uit van de uurteller van de stoffilter na het vervangen of reinigen van het stoffilter.

## Menu stroominstellingen

### Direct Power On (Direct inschakelen)

Kies “On (Aan)” om de modus Direct inschakelen te activeren. De projector wordt automatisch ingeschakeld wanneer er wisselstroom wordt geleverd, zonder dat u op de toets "Power" op het toetsenbord van de projector of op de afstandsbediening hoeft te drukken.

### Auto Power Off (min) (Auto uitschakelen (min))

Stelt het interval in voor de afteltimer. De afteltimer start het aftellen wanneer het geen signaal naar de projector wordt gestuurd. Wanneer het aftellen (in minuten) is voltooid, wordt de projector automatisch uitgeschakeld.

### Sleep Timer (min) (Slaaptimer (min))

De slaaptimer configureren.

- **Sleep Timer (min) (Slaaptimer (min)):** Stelt het interval in voor de afteltimer. De afteltimer wordt gestart wanneer er al dan niet een signaal naar de projector wordt gestuurd. Wanneer het aftellen (in minuten) is voltooid, wordt de projector automatisch uitgeschakeld.  
**Opmerking:** *De Slaaptimer wordt telkens bij het uitschakelen van de projector opnieuw ingesteld.*
- **Always On:** Zorg dat u de slaaptimer altijd ingeschakeld houdt.

# DE PROJECTOR GEBRUIKEN

## Menu Beveiliging

### Security (Beveiliging)

Schakel deze functie in om een wachtwoord te vragen voordat u de projector gebruikt.

- **Off (Uit):** kies "Off (Uit)" om de projector te kunnen inschakelen zonder wachtwoordverificatie.
- **On (Aan):** kies "On (Aan)" om de beveiligingsverificatie te gebruiken wanneer de projector wordt ingeschakeld.

**Opmerking:** Het standaard wachtwoord is 1234.

### Security Timer (Beveiligingstimer)

Kan de tijd (Month (Maand)/Day (Dag)/Hour (Uur)) functie worden geselecteerd om het aantal uren in te stellen dat de projector kan worden gebruikt. Nadat deze duur is verstreken, zult u worden gevraagd uw wachtwoord opnieuw in te voeren.

### Change Password (Wachtwoord wijzigen)

Gebruik dit om het wachtwoord dat wordt gevraagd bij het inschakelen van de projector, in te stellen of te wijzigen.

## HDMI Link Instellingen menu

**Opmerking:** Als u met HDMI-kabels apparaten met de projector verbindt die HDMI CEC-compatibel zijn, kunt u ze besturen met dezelfde inschakel- of uitschakelstatus met de bediening voor HDMI Link in het OSD van de projector. Hiermee kunt u een of meer apparaten in een groep in- of uitschakelen via de functie HDMI Link. In een gebruikelijke configuratie kan de dvd-speler zijn aangesloten op de projector via een versterker of thuisbioscoop.

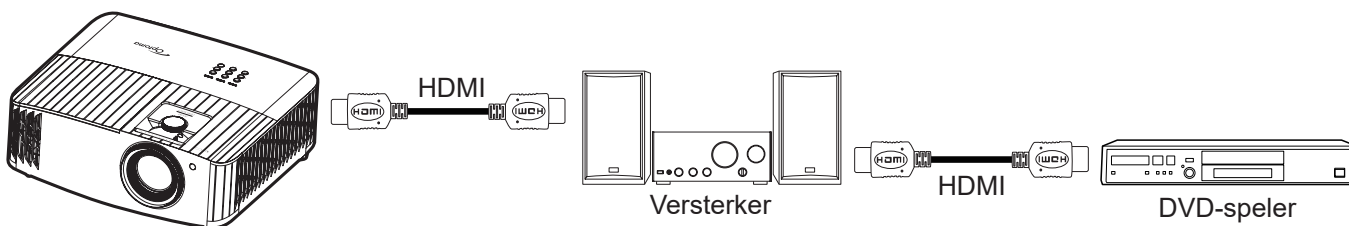

### HDMI Link

De functie HDMI Link in- of uitschakelen. De opties Inclusief TV, Power on Link, en Power off Link zijn alleen beschikbaar als de instelling is ingesteld op "On (Aan)".

### Power On Link

CEC inschakelopdracht.

- **Mutual:** Zowel projector als CEC-apparaat worden tegelijk ingeschakeld.
- **PJ --> Device (PJ -->Apparaat):** Het CEC-apparaat wordt alleen ingeschakeld nadat de projector is ingeschakeld.
- **Device --> PJ (Apparaat --> PJ):** De projector wordt alleen ingeschakeld nadat het CEC-apparaat is ingeschakeld.

### Power Off Link

Schakel deze functie in zodat HDMI Link en de projector automatisch tegelijk worden uitgeschakeld.

## Testpatroon menu

Selecteer het testpatroon tussen Green Grid (Groen raster), Magenta Grid (Magenta raster), White Grid (Wit raster), White (Wit), of schakel deze functie uit (Off (Uit)).

# DE PROJECTOR GEBRUIKEN

## Afstand-instellingen menu

### IR Function (IR-functie)

Geef de IR-functie-instelling.

- **On (Aan):** Kies "On (Aan)", de projector kan met de afstandsbediening worden bediend vanaf de IR-ontvangers op de boven- en voorkant.
- **Off (Uit):** Kies "Off (Uit)", de projector kan met de afstandsbediening worden bediend. Als u "Uit" selecteert, kunt u de toetsen van het toetsenblok gebruiken.

## Menu Projector-ID

De ID-definitie kan worden ingesteld via het menu (bereik 0 ~ 99), en biedt de gebruiker via RS232-besturing de controle over een individuele projector.

## 12V Trigger menu

Gebruik deze functie om de activering in of uit te schakelen.

**Opmerking:** 3,5 mm ministecker die 12V 500mA (max.) uitvoert voor de bediening van het relaisstelsel.

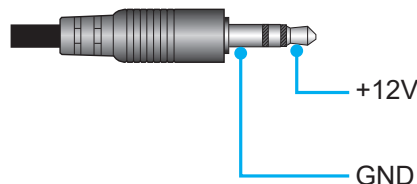

- **On (Aan):** Kies "On (Aan)" om de activering in te schakelen.
- **Off (Uit):** Kies "Off (Uit)" om de activering uit te schakelen.

## Menu Opties

### Language (Taal)

Selecteer het meertalige OSD-menu tussen Engels, Duits, Frans, Italiaans, Spaans, Portugees, Vereenvoudigd Chinees, Traditioneel Chinees, Japans, Koreaans en Russisch.

### Menu Settings (Menu Instellingen)

Stel de menulocatie in op het scherm en configureer de instellingen voor het menu Timer.

- **Menu Location (Menulocatie):** Selecteer de locatie van het menu op het weergavescherm.
- **Menu Timer:** Stel de duur in dat het OSD-menu zichtbaar moet blijven op het scherm.

### Auto Source (Auto bron)

Kies deze optie om de projector automatisch een beschikbare ingangsbron te laten zoeken.

### Input Source (Invoerbron)

Kies voor de ingangsbron tussen HDMI1, HDMI2 en VGA.

### High Altitude (Grote hoogte)

Wanneer "On (Aan)" is geselecteerd, draaien de ventilatoren sneller. Deze functie is nuttig in gebieden op grote hoogte waar de lucht dun is.

### Display Mode Lock

Kies "On (Aan)" of "Off (Uit)" om de instellingen voor het aanpassen van de weergavemodus te vergrendelen of te ontgrendelen.

### Keypad Lock (Toetsenblokvergrendeling)

Wanneer de toetsenbordvergrendeling is ingesteld op "On (Aan)", wordt het toetsenpaneel vergrendeld.

De projector kan echter met de afstandsbediening worden bediend. Door "Off (Uit)" te selecteren, kunt u het toetsenpaneel weer gebruiken.



# DE PROJECTOR GEBRUIKEN

## Information Hide (Info verbergen)

Schakel deze functie in om het informatiebericht te verbergen.

- **Off (Uit):** Kies "Off (Uit)" om het bericht "zoeken" weer te geven.
- **On (Aan):** kies "On (Aan)" om het infobericht te verbergen.

## Logo

Gebruik deze functie om het gewenste opstartscherm in te stellen. Als er wijzigingen zijn uitgevoerd, worden ze van kracht wanneer de projector de volgende keer wordt ingeschakeld.

- **Default (Standaard):** Het standaard opstartscherm.
- **Neutral (Neutraal):** Het logo wordt niet weergegeven op het opstartscherm.

## Background Color (Achtergrondkleur)

Gebruik deze functie om een blauwe, rode, groene of grijze kleur of niets weer te geven als er geen signaal beschikbaar is.

## Menu Reset

### Reset OSD

Stel de standaard fabrieksinstellingen voor de instellingen van het schermmenu opnieuw in.

### Reset to Default (Naar standaardwaarden resetten)

Stel de standaard fabrieksinstellingen voor alle instellingen opnieuw in.

## Menu Info

Geef de projectorinformatie weer zoals hieronder:

- Regulatory
- Serial Number
- MAC Address (MAC adres)
- Bron
- Resolution
- Refresh Rate (Vernieuwingsfrequentie)
- Display Mode (Beeldschermmodus)
- Lamp Hours (Lampuren)
- Projector ID (Projector-ID)
- Filter Usage Hours (Uren Filter Gebruikt)
- Brightness Mode (Helderheidsmodus)
- FW Version (FW-versie)

# DE PROJECTOR GEBRUIKEN

## Menu Systeeminstellingen

Kies op het Home-scherm voor het menu Systeeminstellingen "⚙️" om de verschillende systeeminstellingen te configureren.

### Algemene menunavigatie



1. Wanneer het Menu Systeeminstellingen wordt weergegeven, kunt u de navigatieknoppen omhoog en omlaag gebruiken om een item in het hoofdmenu te selecteren. Bij het maken van een selectie op een specifieke pagina, drukt u op de knop "OK" of de pijl naar "Rechts" op de afstandsbediening om naar het submenu te gaan.
2. Druk op de knoppen "Links" en "Rechts" om het gewenste menu-item te selecteren. Druk dan op "OK" om het submenu te openen.
3. Druk op de knop "Omhoog" en "Omlaag" om het gewenste item in het submenu te selecteren.
4. Druk op de knop "OK" of "Rechts" om de instellingen voor het geselecteerde submenu-item te openen.
5. Druk op de knop "Omhoog", "Omlaag", "Links" of "Rechts" om de instelling te selecteren of druk op de knoppen "Links" en "Rechts" om de waarde aan te passen (indien nodig).
6. Druk op "OK" om de instelling te bevestigen.
7. Selecteer het volgende item dat u wilt aanpassen in het submenu en pas het aan zoals hierboven beschreven.
8. Om af te sluiten, drukt u op "↩" (herhaaldelijk indien nodig). Het menu Instellingen wordt gesloten en de projector slaat de nieuwe instellingen automatisch op.

# DE PROJECTOR GEBRUIKEN

## Menustructuur Systeeminstellingen

Niveau 1	Niveau 2	Niveau 3	Niveau 4	Waarde	
Personalize (Personaliseren)	Wallpaper (Achtergrond)	Optoma-stijl...			
	Home Shortcuts (Startpaginasnelkoppelingen)	Sneltoets 1		APP/ ingangsbron	
		Sneltoets 2		APP/ ingangsbron	
		Sneltoets 3		APP/ ingangsbron	
		Sneltoets 4		APP/ ingangsbron	
		Sneltoets 5		APP/ ingangsbron	
		Sneltoets 6		APP/ ingangsbron	
	Digital Gallery (Digitale Galerij)	Digital Gallery (Digitale Galerij)		Off (Uit)	
				On (Aan)	
		Start after (Begin na)		3mins (3 min)	
				5mins (5 min)	
				10mins (10 min)	
			15mins (15 min)		
Network (Netwerk)	Wireless (Draadloos)	Wi-Fi		Off (Uit)	
				On (Aan) [Standaard]	
			Enter password for (Voer wachtwoord in voor) [Wifinaam] (Wanneer u het wachtwoord invoert)		[Pop-updialoogvenster] - Titel: Enter password for (Voer wachtwoord in voor) [Wifinaam] - Ondertitel: Password (Wachtwoord) - Ingang: (Tekst invoeren) - Selectievakje: Show password (Wachtwoord weergeven) - Knop: <b>“Cancel (Annuleren)”/ “OK”</b>
		Internet Connection (Internetverbinding)			
		IP Address (IP adres)			
		MAC Address (MAC adres)			
		Signal Strength (Signaalsterkte)			
		Available Networks (Beschikbare netwerken) (Wanneer Wifi Aan)	Proxy Settings (Proxy-instellingen)		None (Geen)
					Manual (Handmatig) [Pop-updialoogvenster] Titel: Enter a valid hostname. (Voer een geldige hostnaam in.) Ondertitels: Proxy hostname (Proxy hostnaam) Invoertip: proxy.voorbeeld@com Knop: <b>“Cancel (Annuleren)”/ “OK”</b>
					DHCP
					Static (Statisch) [Pop-updialoogvenster] Titel: Enter a valid IP address. (Voer een geldig IP-adres in.) Ondertitels: IP Address (IP adres) Invoertip: 192.168.1.128 Knop: <b>“Cancel (Annuleren)”/ “OK”</b>
			Cancel (Annuleren)		
			Forget (Vergeten)		[Pop-updialoogvenster] Tip: [Wifinaam] Titel: Forget network (Netwerk vergeten) Inhoud: Your device will no longer join this Wi-Fi network. (Uw apparaat zal niet langer lid zijn van dit wifi-netwerk.) Knop: <b>“Cancel (Annuleren)”/ “OK”</b>

# DE PROJECTOR GEBRUIKEN

Niveau 1	Niveau 2	Niveau 3	Niveau 4	Waarde	
Network (Netwerk)	Wireless (Draadloos)	Other Options (Overige opties)	Connect via WPS (Verbinden via WPS)		
			Verbinden via WPS (PIN invoeren)		
			Add New Network (Nieuw netwerk toevoegen)	[Pop-updialoogvenster] Titel: Enter the name for Wi-Fi network (Voer de naam voor het Wi-Fi-netwerk in) Ingang: (Tekst invoeren) Knop: <b>"Cancel (Annuleren)"/ "OK"</b>	
				[Pop-updialoogvenster] Inhoud: Type of security (Type beveiliging) Knop: None (Geen), WEP, WPA/WPA2 PSK, 802.1xEAP	
			Portable Hotspot (Draagbare hotspot)	Prtable Wi-Fi Hotspot (Draagbare Wifi-hotspot)	Off (Uit)
					On (Aan)
			Security (Beveiliging)	Network name (Netwerk-naam)	[Pop-updialoogvenster] Titel: Rename network (Naam netwerk wijzigen) Ingang: (Tekst invoeren) Knop: <b>"Cancel (Annuleren)"/ "OK"</b>
					[Pop-updialoogvenster] Titel: Type of security (Type beveiliging) Knop: None (Geen), WPA2 PSK
			Password (Wachtwoord)	Password (Wachtwoord)	[Pop-updialoogvenster] Titel: Change Password (Wachtwoord wijzigen) Ingang: (Tekst invoeren) Omschrijving: The password must have at least 8 characters. (Het wachtwoord moet minstens 8 tekens lang zijn.) Selectievakje: Show password (Wachtwoord weergeven) Knop: <b>"Cancel (Annuleren)"/ "OK"</b>
	Ethernet	Status	MAC Address (MAC adres)		(alleen lezen)
					(alleen lezen)
			Proxy Settings (Proxy-instellingen)	None (Geen)	Proxy hostname (Proxy hostnaam)
					Port (Poort)
					bypass proxy domains (Proxydomeinen omzeilen)
			IP Settings (IP-instellingen)	DHCP	IP Address (IP adres)
					Gateway
					Network Prefix Length (Lengte voorvoegsel netwerk)
					DNS1
					DNS2
Reset					

# DE PROJECTOR GEBRUIKEN

Niveau 1	Niveau 2	Niveau 3	Niveau 4	Waarde	
System (Systeem)	Keyboard (Toetsenbord)				
	Date and Time (Datum en tijd)	Select time zone (Selecteer tijdzone)			-12:00, -11:00, -10:00, -09:30, -09:00, -08:00, -07:00, -06:00, -05:00, -04:00, -03:30, -03:00, -02:00, -01:00, 00:00, +01:00, +02:00, +03:00, +03:30, +04:00, +04:30, +05:00, +05:30, +05:45, +06:00, +06:30, +07:00, +08:00, +08:30, +8:45, +09:00, +09:30, +10:00, +10:30, +11:00, +12:00, +12:45, +13:00, +14:00
		Daylight Saving Time (Zomertijd)			On (Aan)
					Off (Uit) [Standaard]
		Use 24-hour format (24-Uursnotatieotatie gebruiken)			On (Aan)
				Off (Uit) [Standaard]	
	System Update (Systeem-update)				
	Internal Storage (Interne opslag)				
	Legal (Juridisch)	Terms and Conditions of Use (Algemene gebruiksvoorwaarden)			
		Privacy Policy (Privacybeleid)			
Cookies Policy (Cookies-beleid)					
Control (Bediening)	LAN Control (LAN-besturing)	Smart Home		Off (Uit) [Standaard]	
				On (Aan)	

## Opmerking:

- *Functies verschillen afhankelijk van de modeldefinitie.*
- *Het uitschakelen van Smart Home zal de mogelijkheid uitschakelen om de projector in te schakelen met behulp van Alexa Smart Home of Google Action "power on" commando (Voorbeeld: Alexa, zet de projector aan).*

# DE PROJECTOR GEBRUIKEN

## Menu Personaliseren



### Home Shortcuts (Startpaginasnelkoppelingen)

Controleer sneltoetsen van het Home-scherm van alle geopende apps in elke ingangsbron. De items kunnen niet worden herhaald voor de optie "Automatisch", wat betekent dat het systeem de zes laatste apps die werden geopend, zal onthouden en vervolgens de app-snelkoppelingen zal vervangen zodat de laatste app de eerste app in de lijst met apps wordt terwijl andere apps in de lijst één positie worden opgeschoven.

### Digital Gallery (Digitale Galerij)

Maakt het scherm leeg wanneer de projector lange tijd inactief is geweest.

- **Digital Gallery (Digitale Galerij):** Kies "On (Aan)" om de Digitale Galerij functie in te schakelen.
- **Start after (Begin na):** Stel de wachttijd in voordat u de Digitale Galerij-functie activeert.

# DE PROJECTOR GEBRUIKEN

## Netwerkmenu

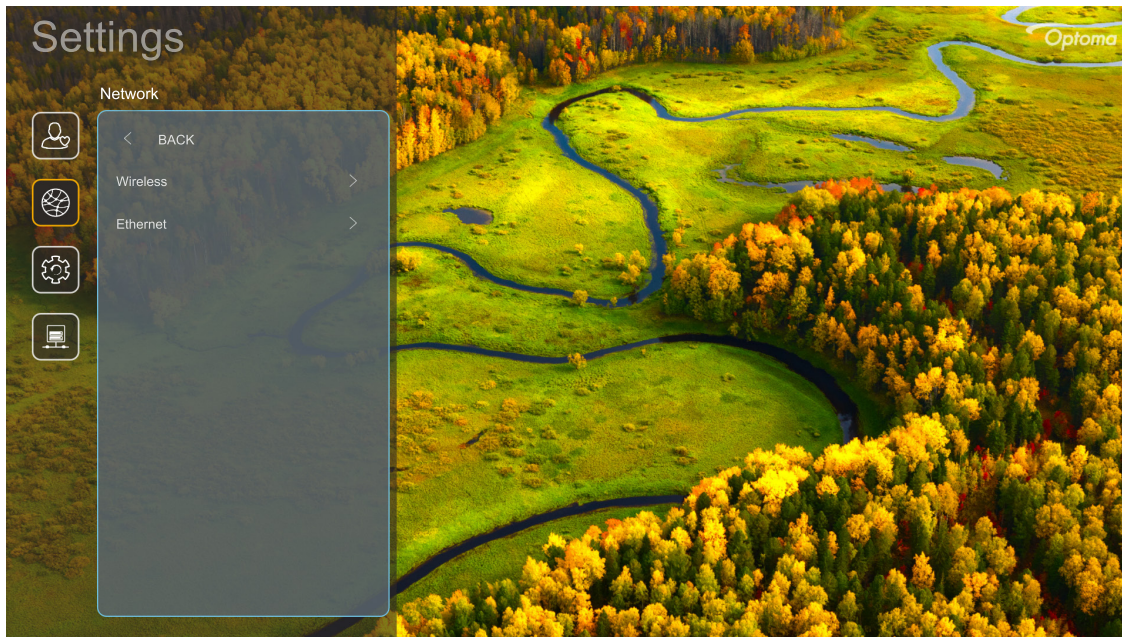

### Wireless (Draadloos)

Draadloze netwerkinstellingen configureren.

- **Wi-Fi:** Stel de Wi-Fi-optie in op "On (Aan)" om de draadloze netwerkfunctie in te schakelen.
- **Available Networks (Beschikbare netwerken):** Selecteer uw gewenst draadloos toegangspunt en gebruik of configureer de nodige verbindingparameters (indien vereist), bijvoorbeeld wachtwoord, proxy-instellingen en IP-adres. Voor informatie kunt u de signaalsterkte controleren.  
Kies "Cancel (Annuleren)" om terug te keren naar het Netwerkmenu zonder de instellingen op te slaan. Kies "Forget (Vergeten)" om het draadloze netwerkprofiel te verwijderen.  
**Opmerking:** *Telkens wanneer u symbolen nodig hebt, toont het systeem automatisch een schermtoetsenbord.*
- **Other Options (Overige opties):** Configureer geavanceerde draadloze netwerkinstellingen, zoals "Connect via WPS (Verbinden via WPS)", "Verbinden via WPS (PIN invoeren)", "Add New Network (Nieuw netwerk toevoegen)" (handmatig invoeren van de netwerknaam), en "Portable Hotspot (Draagbare hotspot)" (configureer de projector om zich te gedragen als een draadloos toegangspunt voor andere apparaten).

### Ethernet

Configureer bekabelde netwerkinstellingen.

**Opmerking:** *Zorg dat u de projector hebt aangesloten op een LAN-netwerk. Raadpleeg pagina 15.*

- **Status:** Geef de status van de netwerkverbinding weer (alleen lezen).
- **MAC Address (MAC adres):** Geef het MAC adres weer (alleen lezen).
- **Proxy Settings (Proxy-instellingen):** Geef de proxy hostnaam en de poort op voor de verbinding, en omzeil handmatig informatie van proxydomeinen indien dat wordt gevraagd.
- **IP Settings (IP-instellingen):** Schakel DHCP in als u wilt dat de projector automatisch het IP-adres en andere verbindingparameters van uw netwerk verkrijgt. Schakel DHCP uit als u het IP-adres, gateway, de lengte van de netwerkprefix en de DNS-parameters handmatig wilt toewijzen.
- **Reset:** Reset de netwerkinstellingen terug naar de standaard fabrieksinstellingen.

# DE PROJECTOR GEBRUIKEN

## Systemmenu



### **Keyboard (Toetsenbord)**

Selecteer de toetsenbordtaal.

### **Date and Time (Datum en tijd)**

Configureer de datum- en tijdsinstellingen.

- **Select time zone (Selecteer tijdzone):** Selecteer de tijdzone in uw locatie.
- **Daylight Saving Time (Zomertijd):** Stel in op "On (Aan)" om de tijd in een 24-uurs notatie weer te geven. Stel in op "Off (Uit)" om de tijd in de 12-uurs notatie weer te geven (AM/PM).
- **Use 24-hour format (24-Uursnotatieotatie gebruiken):** Kies de datumnotatie van uw voorkeur.

### **System Update (Systeem-update)**

Het systeem zal automatisch updates zoeken telkens wanneer de projector verbonden is met internet (OTA).

### **Internal Storage (Interne opslag)**

Bekijk het gebruik van de interne opslag.

### **Legal (Juridisch)**

Bekijk de juridische documenten, waaronder "Terms and Conditions of Use (Algemene gebruiksvoorwaarden)", "Privacy Policy (Privacybeleid)", en "Cookies Policy (Cookies-beleid)".

**Opmerking:** U kunt wettelijke documenten ook online controleren. Raadpleeg de volgende webadressen:

- Terms and Conditions of Use (Algemene gebruiksvoorwaarden): <https://www.optoma.com/terms-conditions/>.
- Cookies Policy (Cookies-beleid): <https://www.optoma.com/cookies-policy/>.
- Privacy Policy (Privacybeleid): <https://www.optoma.com/software-privacy-policy/>.

## Bedieningsmenu

### **LAN Control (LAN-besturing)**

- **Smart Home:** Stel in op "Off (Uit)" om alle besturing via "IoT" uit te schakelen, inclusief "InfoWall".





# DE PROJECTOR GEBRUIKEN

## Een invoerbron selecteren

U kunt elke invoerbron direct op het Home-scherm selecteren via een invoersnelkoppeling.

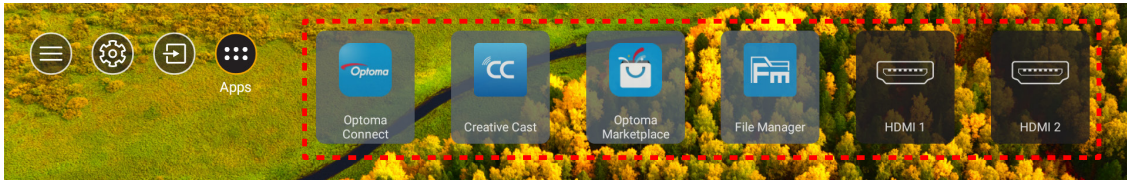
**Opmerking:** U kunt snelkoppeling instellingen personaliseren in “menu Systeem Instellingen → Personalize (Personaliseren) → Home Shortcuts (Startpaginasnelkoppelingen)”. U kunt ook de volgorde van de snelkoppelingen wijzigen op het Home-scherm.



Als de gewenste invoerbron niet zichtbaar is op het Home-scherm, selecteert u “” om alle invoeropties weer te geven. Selecteer vervolgens uw invoerbron of selecteer "HOME" om terug te keren naar het Home-scherm.

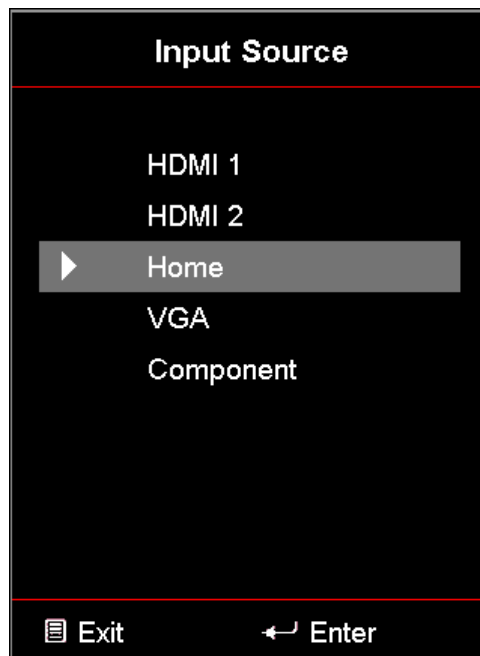



# DE PROJECTOR GEBRUIKEN

## Een app selecteren

U kunt elke app direct op het Home-scherm selecteren via een app-snelkoppeling.

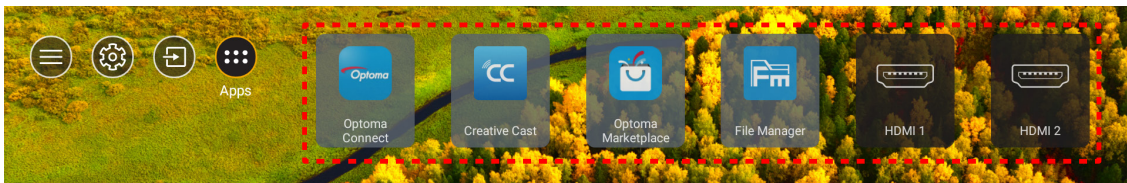
**Opmerking:** U kunt snelkoppeling instellingen personaliseren in “menu Systeem Instellingen → Personalize (Personaliseren) → Home Shortcuts (Startpaginasnelkoppelingen)”.



Als de gewenste app niet zichtbaar is op het Home-scherm, selecteert u “” om alle geïnstalleerde apps weer te geven. Selecteer vervolgens uw gewenste app.

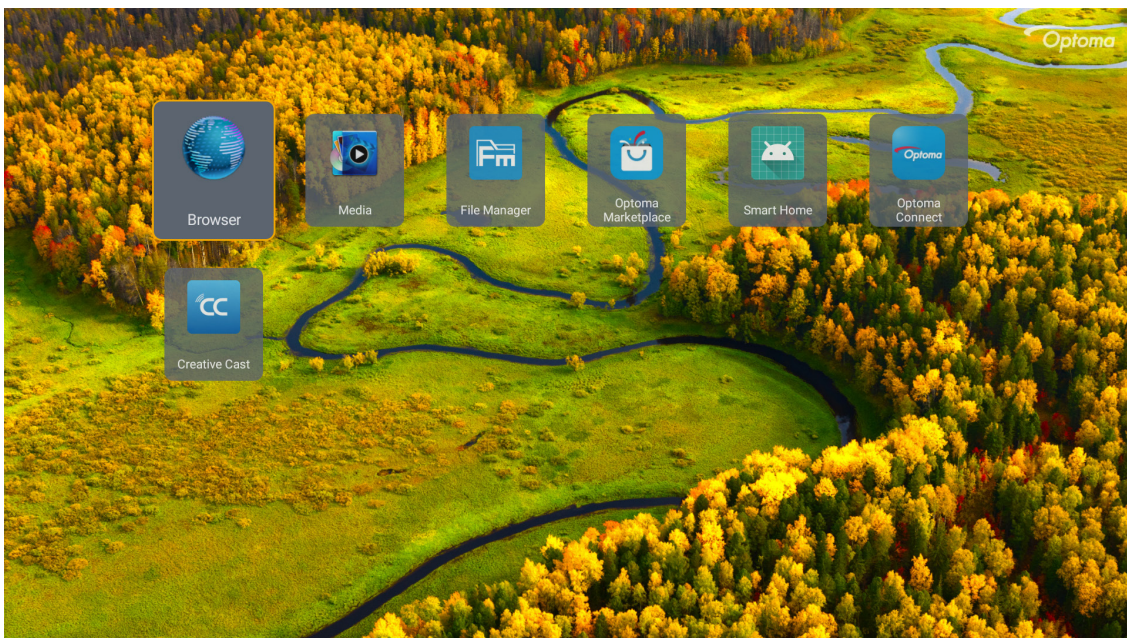

# DE PROJECTOR GEBRUIKEN

## Creative cast

Om de App te krijgen, kunt u een van de volgende dingen doen:

- als u het mobiele apparaat gebruikt, scant u de QR-code op het scherm.
- als u de computer gebruikt, ga dan gewoon naar de link.

Installeer vervolgens de Creative Cast-app op uw computer of mobiele apparaat.

Voordat u aan de slag gaat, moet u ervoor zorgen dat uw computer of mobiele apparaat op dezelfde Wi-Fi is aangesloten als de projector. Volg dan de instructies op het scherm om de App te bedienen.



**Opmerking:** Voor de eerste activering van de iOS schermspiegeling functie, zorg ervoor dat de projector is aangesloten op het internet, start dan de Creative Cast app. U hoeft deze eerste stap slechts eenmaal uit te voeren en nadat de eerste verbinding tot stand is gebracht, hoeft de Creative Cast app niet meer geopend te zijn voor toekomstig gebruik van de iOS schermspiegeling functie.

# DE PROJECTOR GEBRUIKEN

## Optoma Marketplace

Met de Optoma Marketplace-app kunt u elke app zoeken en installeren.

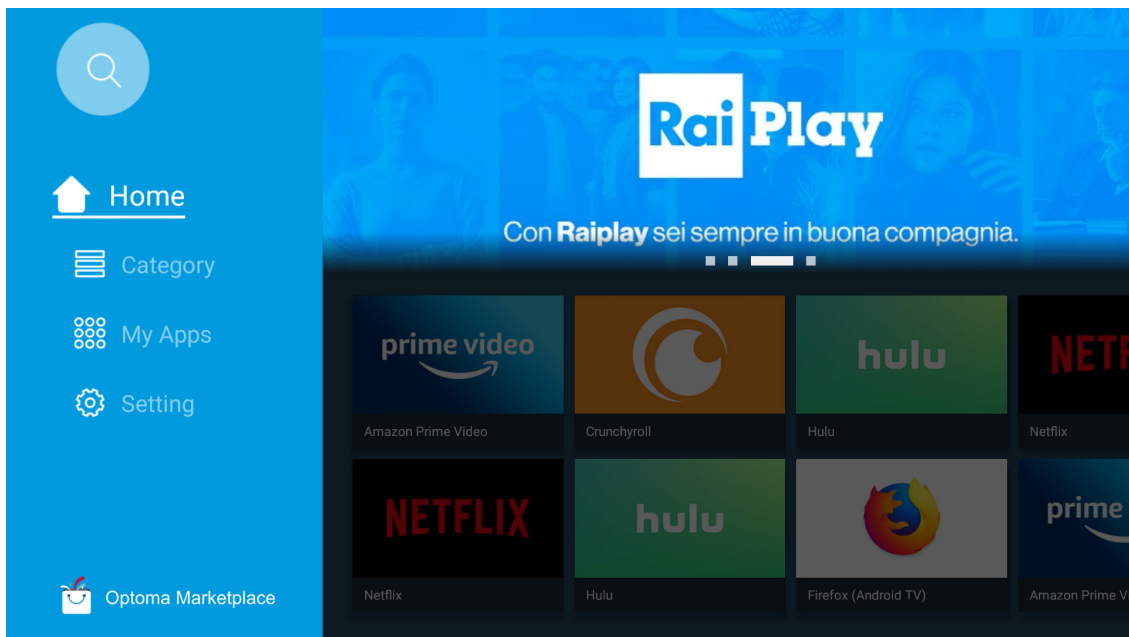

## Bestandsbeheer

Met de app Bestandsbeheer kunt u de bestanden beheren die zijn opgeslagen in de interne opslag, de externe opslag en de cloudopslag.

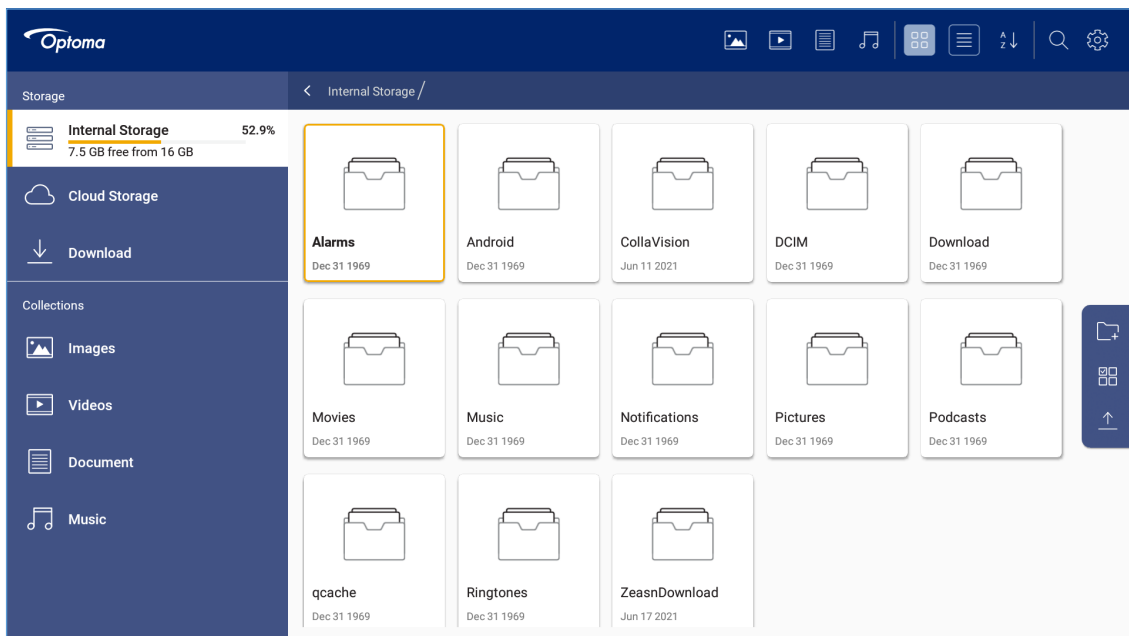

# DE PROJECTOR GEBRUIKEN

## Media

Met de Media app kunt u multimedialbestanden afspelen door een USB-opslag met multimedia-inhoud aan te sluiten op de projector. Open dan de multimediaplayer-app en selecteer de bestanden die u wilt afspelen.

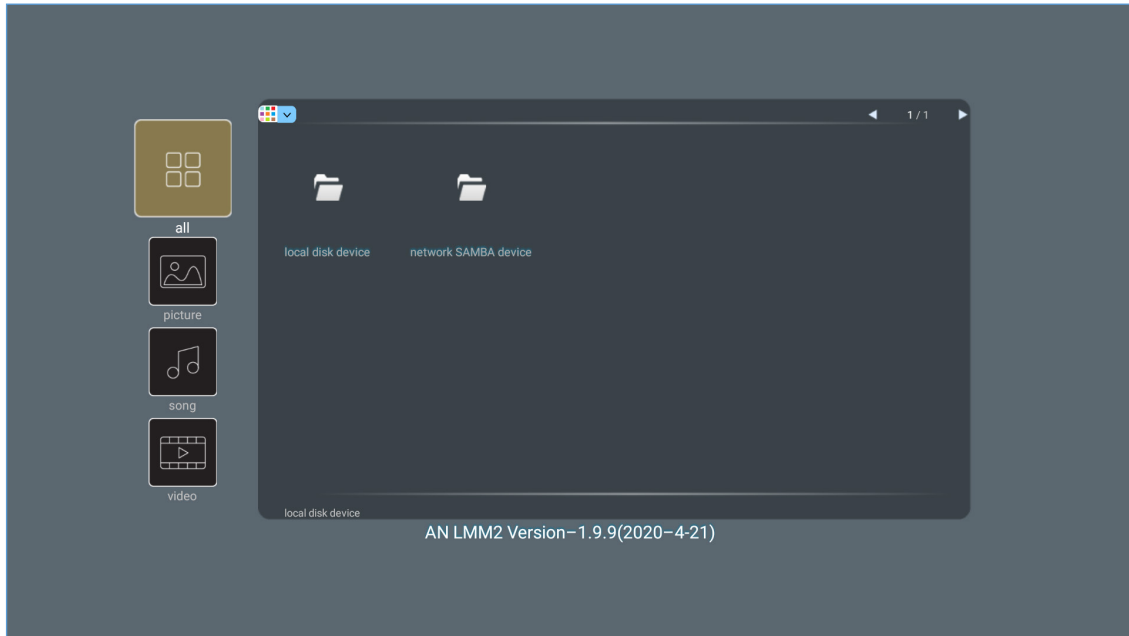

# DE PROJECTOR GEBRUIKEN

## Ondersteunde multimediaformaten

Als u multimediatebestanden wilt afspelen, sluit u een USB-opslagapparaat met multimedia-inhoud aan op de projector. Open dan de multimediaspeler-app en selecteer de bestanden die u wilt afspelen.

De projector ondersteunt de volgende multimediaformaten:

Mediacategorie	Decoder	Ondersteunde bestandsindelingen
Video	H.263	MOV
		3GP
		AVI
		MKV
	H.264	FLV
		MP4
		MOV
		3GP
		MPEG-transport stream (.ts / .trp / .tp)
		ASF
		WMV
		AVI
		MKV
		HEVC/H.265
	MOV	
	MPEG-transport stream (.ts / .trp / .tp)	
	MKV	
	MPEG1/2	MPEG-programma stream (.DAT / .VOB / .MPG / .MPEG)
		MPEG-transport stream (.ts / .trp / .tp)
		MP4
		AVI
		MKV
	MPEG4	MP4
		MOV
		3GP
		AVI
		MKV
	Motion JPEG	AVI
		MP4
		MOV
	AVS	MP4
	VC1	WMV

# DE PROJECTOR GEBRUIKEN

Mediacategorie	Decoder	Ondersteunde bestandsindelingen
Audio	MPEG1/2 laag 2	AVI
		Matroska (MKV, MKA)
		MP4
		MOV
		MPEG-transport stream (.ts / .trp / .tp)
		MPEG-programma stream (.DAT / .VOB / .MPG / .MPEG)
	MPEG1/2/2.5 laag 3	MP3
		Matroska (MKV, MKA)
		MP4
	MPEG1/2/2.5 laag 3	MOV
		MPEG-transport stream (.ts / .trp / .tp)
		MPEG-programma stream (.DAT / .VOB / .MPG / .MPEG)
	AC3	AC3
		Matroska (MKV, MKA)
		MOV
		MPEG-transport stream (.ts / .trp / .tp)
		MPEG-programma stream (.DAT / .VOB / .MPG / .MPEG)
	EAC3	MP4
	AAC, HEAAC	AAC
		MP4
		MOV
		M4A
		MPEG-transport stream (.ts / .trp / .tp)
LPCM	WAV	
	AVI	
	Matroska (MKV, MKA)	
IMA-ADPCM MS-ADPM	WAV	
	AVI	
	Matroska (MKV, MKA)	
	MP4	
FLAC	Matroska (MKV, MKA)	
Foto	BMP	15360 X 8640 (de beperking van de max. resolutie is afhankelijk van de DRAM-grootte)

## Opmerking:

- Alle hierboven vermelde multimediabestanden.
- Dit systeem ondersteunt geen Dolby, wat betekent dat er geen geluid wordt weergegeven wanneer het audioformaat de Dolby-streaming bevat.

## Foto

Afbeeldingstype (Ext naam)	Subtype	Maximumaantal pixels
Jpeg / Jpg	Referentiepunt	8000 x 8000
	Toenemend	6000 x 4000
PNG	Niet-geïnterlineerd	6000 x 4000
	Geïnterlineerd	6000 x 4000
BMP		6000 x 4000

# DE PROJECTOR GEBRUIKEN

## Doc

Documentformaat	Ondersteunde versie en formaat	Beperking aan pagina's/ regels	Omvangbeperking
PDF	PDF 1.0 ~ 1.7 en hoger	Maximaal 1500 pagina's (één bestand)	Maximaal 100MB
Woord	Kingsoft Writer-document (*.wps)	Aangezien WPS-projector de MS/Word-bestanden niet allemaal tegelijkertijd laadt, is er geen duidelijke beperking aan het aantal pagina's en rijen van bestanden.	Maximaal 150MB
	Kingsoft Writer-sjabloon (*.wpt)		
	Microsoft Word 97/2000/XP/2003-document (*.doc)		
	Microsoft Word 97/2000/XP/2003-sjabloon (*.dot)		
	RTF-bestanden (*.rtf)		
	Tekstbestanden (*.txt, *.log, *.lrc, *.c, *.cpp, *.h, *.asm, *.s, *.java, *.asp, *.prg, *.bat, *.bas, *.cmd)		
	Webpaginabestanden (*.html, *.htm)		
	Enkele webpaginabestanden (*.mht, *.mhtml)		
	Microsoft Word 2007/2010-document (*.docx)		
	Microsoft Word 2007/2010-sjabloon (*.dotx)		
	Microsoft Word 2007/2010 Macro-Enabled-document (*.docm)		
	Microsoft Word 2007/2010 Macro-Enabled-sjabloon (*.dotm)		
	XML-bestanden (*.xml)		
OpenDocument-tekst			
Works 6-9Document (*.wtf)			
Works 6.0&7.0 (*.wps)			
Excel	Kingsoft Spreadsheets-bestanden (*.et)	Rijlimiet: maximaal 65.535 Kolomlimiet: maximaal 256 Vellen: maximaal 200	Maximaal 30MB
	Kingsoft Spreadsheets-sjabloon (*.ett)		
	Microsoft Excel 97/2000/XP/2003-werkboek (*.xls)		
	Microsoft Excel 97/2000/XP/2003-sjabloon (*.xlt)		
	Tekstbestanden (*.csv)		
	Webpagina's (*.htm, *.html)		
	XML-bestanden (*.xml)		
	Microsoft Excel 2007/2010-bestanden (*.xlsx, *.xlsm)		
	Microsoft Excel 2007/2010-sjabloon (*.xltx)		
Microsoft Excel 2007/2010 Binair werkboek (*.xlsb)			
PowerPoint	Kingsoft-presentatiebestanden (*.dps)	Maximaal 1500 pagina's (één bestand)	Maximaal 30MB
	Kingsoft-presentatiesjablonen (*.dpt)		
	Microsoft PowerPoint 97/2000/XP/2003-presentaties (*.ppt, *.pps)		
	Microsoft PowerPoint 97/2000/XP/2003-presentatiesjablonen (*.pot)		
	Microsoft PowerPoint 2007/2010-presentaties (*.pptx, *.ppsx)		
	Microsoft PowerPoint 2007/2010-presentatiesjabloon (*.potx)		

### Opmerking:

- Decoderen kan even duren voor grote bestanden met complexe inhoud.
- In bestanden ingebedde objecten kunnen niet worden geactiveerd of weergegeven.



# DE PROJECTOR GEBRUIKEN

- *Voor Microsoft Word*
  - *Geen ondersteuning voor geavanceerde instellingen, zoals plug-in voor tekenen of instellingen van tabelachtergrond.*
  - *Inhoud buiten de gedefinieerde grenzen in Microsoft Word wordt niet weergegeven.*
  - *Geen ondersteuning voor vetgedrukte tekst in Vereenvoudigd Chinees lettertype.*
- *Voor Microsoft PowerPoint*
  - *Dia-effecten niet ondersteund.*
  - *Met wachtwoord beveiligde bladen worden niet beschermd.*
  - *PowerPoint-animatie wordt niet ondersteund.*
- *Voor Microsoft Excel*
  - *Werkbladen worden individueel en achter elkaar weergegeven wanneer het werkboek meerdere werkbladen heeft.*
  - *Pagina-indeling en -nummering kan worden gewijzigd tijdens decoderen.*

# DE PROJECTOR GEBRUIKEN

## De statusbalk weergeven

Standaard bevat de Statusbalk op het Beginscherm pictogrammen die de verbindingstatus aangeven met betrekking tot bekabeld netwerk, USB en draadloos netwerk. U kunt alle pictogrammen selecteren om het verwante menu te openen. Als u het statuspictogram voor bekabeld of draadloos selecteert, wordt het netwerkconfiguratiemenu geopend. Als u het USB-statuspictogram selecteert, wordt de browser geopend en wordt de inhoud van het aangesloten USB-apparaat weergegeven.

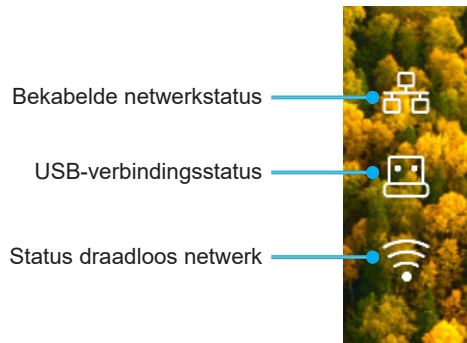

## Alexa / Google Assistant

Deze projector ondersteunt de spraakbesturingsfunctie, zoals Alexa / Google Assistant.

Gebruiker kan trefwoord zoeken door "Optoma connect & alexa" & "Optoma connect & google assistant" om Alexa en Google setup gids te krijgen op de website door te klikken op de volgende link:

- [Optoma Connect app - Alexa setup tutorial](#)
- [Optoma Connect app - Google setup tutorial](#)

# ONDERHOUD

## De lamp vervangen (Alleen onderhoudspersoneel)

De projector detecteert automatisch de levensduur van de gloeilamp en wanneer deze zijn einde nadert, verschijnt een waarschuwingsbericht op het scherm.

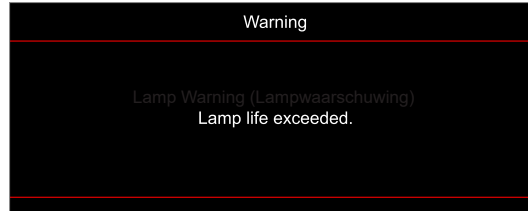

Wanneer dit bericht verschijnt, neemt u zo snel mogelijk contact op met uw lokale verkoper of servicentrum om de lamp te vervangen. Voordat u de gloeilamp vervangt, moet u de projector uitschakelen, de voedingskabel loskoppelen en ervoor zorgen dat de projector minstens 30 minuten is afgekoeld en dat de lamp volledig is afgekoeld.



Waarschuwing: Als de projector aan het plafond is bevestigd, moet u voorzichtig zijn wanneer u het toegangspaneel voor de lamp opent. Wij raden u aan een veiligheidsbril te dragen wanneer u de lamp vervangt van een projector die aan het plafond is gemonteerd. Ga voorzichtig te werk zodat er geen losse onderdelen uit de projector vallen.



Waarschuwing: Het lampcompartiment is warm! Laat de projector afkoelen voordat u een lamp vervangt!



Waarschuwing: Laat de lamppodule niet vallen of raak de gloeilamp niet aan om het risico op lichamelijke letsels te voorkomen. De gloeilamp kan uiteenspatten en letsels veroorzaken als u de lamp laat vallen.

# ONDERHOUD

## De lamp vervangen (vervolg)

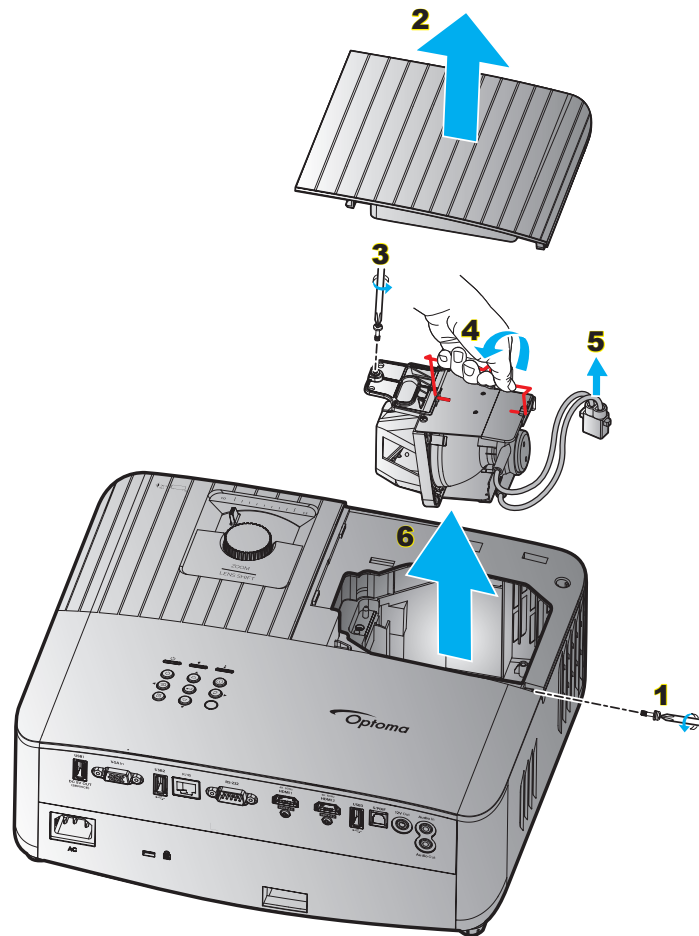

### Procedure:

1. Schakel de stroom naar de projector uit door op de "⏻" knop op het toetsenblok van de projector of op de "⏻" knop op de afstandsbediening te drukken.
2. Laat de projector minstens 30 minuten afkoelen.
3. Koppel het netsnoer los.
4. Verwijder de schroef die het bovendeksel vasthoudt. **1**
5. Verwijder het deksel van de lamp. **2**
6. Verwijder de schroef op de lampmodule. **3**
7. Til de handgreep van de module op. **4**
8. Verwijder het lampsnoer. **5**
9. Verwijder de lampmodule voorzichtig. **6**
10. Keer de vorige stappen om, om de lampmodule te vervangen.
11. Schakel de projector in en stel de lamptimer terug.
12. Reset Lamp: (i) Druk op "Menu" → (ii) Kies "Setup (Instelling)" → (iii) Kies "Lamp Settings (Lampinstellingen)" → (iv) Kies "Lamp Reset (Reset Lamp)" → (v) Kies "Yes (Ja)".

### Opmerking:

- De projector kan niet worden ingeschakeld als de lampbedekking niet terug op de projector is geplaatst.
- Raak het glazen gedeelte van de lamp niet aan. Door vet aan de handen kan de lamp springen. Gebruik een droge doek om de lampmodule schoon te maken als u deze per ongeluk hebt aangeraakt.

# EXTRA INFORMATIE

## Compatibele resoluties

### Videocompatibiliteit

Signaal	Resolution
SDTV	480i/p, 576i/p
HDTV	720p (50/60Hz), 1080i (50/60Hz), 1080p (24/50/60Hz)
UHD	2160p (24/50/60Hz)

Videotiming in details:

Signaal	Resolution	Vernieuwingsfrequentie (Hz)	Opmerkingen
SDTV (480i)	640 x 480	60	Voor component
SDTV (480p)	640 x 480	60	
SDTV (576i)	720 x 576	50	
SDTV (576p)	720 x 576	50	
HDTV (720p)	1280 x 720	50/60	
HDTV (1080i)	1920 x 1080	50/60	
HDTV (1080p)	1920 x 1080	24/50/60	
UHD (2160p)	3840 x 2160	24/50/60	Voor 4K UHD

### Computercompatibiliteit

VESA-normen (computersignaal (analoge RGB-compatibiliteit)):

Signaal	Resolution	Vernieuwingsfrequentie (Hz)	Opmerkingen voor Mac
SVGA	800 x 600	56/60/72	Mac 60/72
XGA	1024 x 768	60/70/75	Mac 60/70/75
HDTV(720p)	1280 x 720	50/60	Mac 60
WXGA	1280 x 768	60/75	Mac 60/75
WXGA	1280 x 800	60	Mac 60
WXGA	1366 x 768	60	Mac 60
WXGA+	1440 x 900	60	Mac 60
SXGA	1280 x 1024	60/75	Mac 60/75
UXGA	1600 x 1200	60	
HDTV(1080p)	1920 x 1080	24/50/60	Mac 60
WUXGA	1920 x 1200 (*)	60	Mac 60

**Opmerking:** (\*) 1920 x 1200 @ 60Hz ondersteunt alleen RB (reduced blanking).

# EXTRA INFORMATIE

Timingtabel voor PC:

Signaal	Resolution	Frequentie H.	Vernieuwings- frequentie				Opmerking
		(KHz)	(Hz)	Video	Digitaal	Analoog	
SVGA	800 x 600	35,2	56	Nvt.	√	√	56Hz
SVGA	800 x 600	37,9	60	Nvt.	√	√	60Hz
SVGA	800 x 600	46,9	75	Nvt.	√	√	Nvt.
SVGA	800 x 600	48,1	72	Nvt.	√	√	72Hz
SVGA	800 x 600	53,7	85	Nvt.	√	√	85Hz
SVGA	832 x 624	49,72	75	Nvt.	√	√	Nvt.
XGA	1024 x 768	48,4	60	Nvt.	√	√	Nvt.
XGA	1024 x 768	56,5	70	Nvt.	√	√	70Hz
XGA	1024 x 768	60	75	Nvt.	√	√	Nvt.
XGA	1024 x 768	68,7	85	Nvt.	√	√	Nvt.
XGA	1024 x 768	97,551	120	Nvt.	Nvt.	√	Nvt.
SXGA	1152 x 864	67,5	75	Nvt.	√	√	Nvt.
HD720	1280 x 720	37,5	50	Nvt.	√	√	Nvt.
HD720	1280 x 720	45	60	Nvt.	√	√	Nvt.
HD720	1280 x 720	92,62	120	Nvt.	Nvt.	√	Nvt.
WXGA-800	1280 x 800	49,702	60	Nvt.	√	√	Nvt.
SXGA	1280 x 1024	64	60	Nvt.	√	√	Nvt.
SXGA	1280 x 1024	80	75	Nvt.	√	√	Nvt.
SXGA+	1400 x 1050	65,317	60	Nvt.	Nvt.	√	Nvt.
UXGA	1600 x 1200	75	60	Nvt.	√	√	Nvt.
HD1080	1920 x 1080	27	24	Nvt.	√	√	Nvt.
HD1080	1920 x 1080	56,25	50	Nvt.	√	√	Nvt.
HD1080	1920 x 1080	67,5	60	Nvt.	√	√	Nvt.
WUXGA	1920 x 1200	74,038	60	Nvt.	√	√	RB
HDTV	1920 x 1080i	28,1	50	√	√	√	Nvt.
HDTV	1920 x 1080i	33,75	60	√	√	√	Nvt.
HDTV	1920 x 1080p	27	24	√	√	√	Nvt.
HDTV	1920 x 1080p	56,25	50	√	√	√	Nvt.
HDTV	1920 x 1080p	67,5	60	√	√	√	Nvt.
HDTV	1280 x 720	45	60	√	√	Nvt.	Nvt.
HDTV	1280 x 720p	67,5	50	√	√	√	Nvt.
HDTV	1280 x 720p	45	60	√	√	√	Nvt.
SDTV	720 x 576	31,3	50	√	√	Nvt.	Nvt.
SDTV	720 x 576i	15,6	50	√	√	√	Nvt.
SDTV	720 x 576p	31,3	50	√	√	√	Nvt.
SDTV	720 x 480	31,5	60	√	√	Nvt.	Nvt.
SDTV	720 x 480i	15,7	60	√	√	√	Nvt.
SDTV	720 x 480p	31,5	60	√	√	√	Nvt.

**Opmerking:** “√” betekent dat de resolutie wordt ondersteund, “Nvt.” betekent dat de resolutie niet wordt ondersteund.

# EXTRA INFORMATIE

## Ingangssignaal voor HDMI

Signaal	Resolution	Vernieuwingsfrequentie (Hz)	Opmerkingen voor Mac
SVGA	800 x 600	60/75	Mac 60/75
XGA	1024 x 768	60/70/75/120	Mac 60/70/75
SDTV(480i)	640 x 480	60	
SDTV(480p)	640 x 480	60	
SDTV(576i)	720 x 576	50	
SDTV(576p)	720 x 576	50	
HDTV(720p)	1280 x 720	50(*2)/60	Mac 60
WXGA	1280 x 768	60/75/85	Mac 75
WXGA	1280 x 800	60/120	Mac 60
WXGA(*2)	1366 x 768	60	
WXGA+	1440 x 900	60/120(RB)	Mac 60
SXGA	1280 x 1024	60/75/85	Mac 60/75
SXGA+	1400 x 1050	60/85	
UXGA	1600 x 1200	60/65/70/75/85	
HDTV(1080i)	1920 x 1080	50/60	
HDTV(1080p)	1920 x 1080	24/30/50/60/120	Mac 60
WUXGA	1920 x 1200(*1)	60	Mac 60RB
WQHD	2560 x 1440	60RB	
UHD(2160p)	3840 x 2160	24/30/50/60	Mac 24/30
UHD(2160p)	4096 X 2160	24/30/50/60	Mac 24

### Opmerking:

- (\*1) 1920 x 1200 @ 60Hz ondersteunt alleen RB (reduced blanking).
- (\*2) Standaard timing Windows 10.

# EXTRA INFORMATIE

## Extended Display Identification Data (EDID)-tabellen

### Analoog signaal

Analoge oorspronkelijke resolutie: 1920 x 1080 @ 60Hz

B0/Vastgelegde timing	B0/Standaard timing	B0/Detail timing	B1/Videomodus	B1/Detail timing
800 x 600 @ 56Hz	1280 x 720 @ 60Hz	1920 x 1080 @ 60Hz (Native)		1366x768 @ 60Hz
800 x 600 @ 60Hz	1280 x 800 @ 60Hz			
800 x 600 @ 72Hz	1280 x 1024 @ 60Hz			
800 x 600 @ 75Hz	1920 x 1200 @ 60Hz			
832 x 624 @ 75Hz	800 x 600 @ 120Hz			
1024 x 768 @ 70Hz	1280 x 800 @ 120Hz			
1024 x 768 @ 75Hz				
1280 x 1024 @ 75Hz				
1152 x 870 @ 75Hz				

### Digitaal signaal (HDMI 2.0) - HDMI1

Digitale Native resolutie: 3840 x 2160 @ 60Hz

B0/Vastgelegde timing	B0/Standaard timing	B0/Standaard timing	B1/Videomodus	B1/Detail timing
800 x 600 @ 56Hz	1280 x 720 @ 60Hz	3840 x 2160 @ 60Hz (standaard)	1920 x 1080 @ 120Hz	1366 x 768 @ 60Hz
800 x 600 @ 60Hz	1280 x 800 @ 60Hz		720 x 480p @ 60Hz 4:3	1920 x 1080 @ 240Hz
800 x 600 @ 72Hz	1280 x 1024 @ 60Hz		720 x 576p @ 50Hz 4:3	
800 x 600 @ 75Hz	1920 x 1200 @ 60Hz		1920 x 1080i @ 60Hz 16:9	
832 x 624 @ 75Hz	800 x 600 @ 120Hz		1920 x 1080i @ 50Hz 16:9	
1024 x 768 @ 60Hz	1024 x 768 @ 120Hz		1920 x 1080p @ 60Hz 16:9	
1024 x 768 @ 70Hz	1280 x 800 @ 120Hz		1920 x 1080p @ 50Hz 16:9	
1024 x 768 @ 75Hz			1920 x 1080p @ 24Hz 16:9	
1280 x 1024 @ 75Hz			3840 x 2160 @ 24Hz	
1152 x 870 @ 75Hz			3840 x 2160 @ 25Hz	
			3840 x 2160 @ 30Hz	
			3840 x 2160 @ 50Hz	
			3840 x 2160 @ 60Hz	
			4096 x 2160 @ 24Hz	
			4096 x 2160 @ 25Hz	
			4096 x 2160 @ 30Hz	
			4096 x 2160 @ 50Hz	
			4096 x 2160 @ 60Hz	
			720 x 480p @ 60Hz 16:9	
			1280 x 720p @ 60Hz 16:9	
			720 x 576p @ 60Hz 16:9	
			1280x 720p @ 60Hz 16:9	

**Opmerking:** Ondersteuning 1920 x 1080 @ 50Hz



# EXTRA INFORMATIE

## Digitaal signaal (HDMI 2.0) - HDMI2

Digitale Native resolutie: 3840 x 2160 @ 60Hz

B0/Vastgelegde timing	B0/Standaard timing	B0/Standaard timing	B1/Videomodus	B1/Detail timing
800 x 600 @ 56Hz	1280 x 720 @ 60Hz	3840 x 2160 @ 60Hz (standaard)	1920 x 1080 @ 120Hz	1920 x 1080 @ 240Hz
800 x 600 @ 72Hz	1280 x 800 @ 60Hz		720 x 480p @ 60Hz 4:3	
800 x 600 @ 75Hz	1280 x 1024 @ 60Hz		720 x 576p @ 50Hz 4:3	
832 x 624 @ 75Hz	1920 x 1200 @ 60Hz		1920 x 1080i @ 60Hz 16:9	
1024 x 768 @ 60Hz	800 x 600 @ 120Hz		1920 x 1080i @ 50Hz 16:9	
1024 x 768 @ 70Hz	1024 x 768 @ 120Hz		1920 x 1080p @ 60Hz 16:9	
1024 x 768 @ 75Hz	1280 x 800 @ 120Hz		1920 x 1080p @ 50Hz 16:9	
1280 x 1024 @ 75Hz			1920 x 1080p @ 24Hz 16:9	
1152 x 870 @ 75Hz			3840 x 2160 @ 24Hz	
			3840 x 2160 @ 25Hz	
			3840 x 2160 @ 30Hz	
			3840 x 2160 @ 50Hz	
			3840 x 2160 @ 60Hz	
			4096 x 2160 @ 24Hz	
			4096 x 2160 @ 25Hz	
			4096 x 2160 @ 30Hz	
			4096 x 2160 @ 50Hz	
			4096 x 2160 @ 60Hz	
			720 x 480p @ 60Hz 16:9	
			1280 x 720p @ 60Hz 16:9	
			720 x 576p @ 60Hz 16:9	
			1280x 720p @ 60Hz 16:9	

**Opmerking:** Chroma subsampling ondersteunt:

- 4K@60/50Hz YUV 4:2:0 12bit / RGB 4:4:4 8bit
- 4K@30Hz YUV/RGB 4:4:4 12bit

# EXTRA INFORMATIE

## 3D-timing

Voor Blu-ray 3D (HDMI 1.4a):

2D ondersteuning beeldsnelheid	Timing	Formaat
59/60 Hz optie:	1920 x 1080p @ 23,98 / 24Hz	Frameverpakking (HDMI1/HDMI2)
	1280 x 720p @ 59,94 / 60Hz	Frameverpakking (HDMI1/HDMI2)
	1920 x 1080p @ 23,98 / 24Hz	Boven en onder (HDMI2/VGA)
	1280 x 720p @ 59,94 / 60Hz	Boven en onder (HDMI2/VGA)
	1920 x 1080p @ 23,98 / 24Hz	Naast elkaar (HDMI2/VGA)
	1280 x 720p @ 59,94 / 60Hz	Naast elkaar (HDMI2/VGA)
50 Hz optie:	1920 x 1080p @ 23,98 / 24Hz	Frameverpakking (HDMI1/HDMI2)
	1280 x 720p @ 50Hz	Frameverpakking (HDMI1/HDMI2)
	1920 x 1080p @ 23,98 / 24Hz	Boven en onder (HDMI2/VGA)
	1280 x 720p @ 50Hz	Boven en onder (HDMI2/VGA)
	1920 x 1080p @ 23,98 / 24Hz	Naast elkaar (HDMI2/VGA)
	1280 x 720p @ 50Hz	Naast elkaar (HDMI2/VGA)

Voor PC:

Ingang	Timing	Formaat
HDMI1	1920 x 1080 @ 120Hz	Framereeks
	1280 x 800 @ 120Hz	Framereeks
	1024 x 768 @ 120Hz	Framereeks
	800 x 600 @ 120Hz	Framereeks
HDMI2	1920 x 1080 @ 60Hz	Framereeks
	1280 x 800 @ 120Hz	Framereeks
	1280 x 720 @ 120Hz	Framereeks
	1024 x 768 @ 120Hz	Framereeks
VGA	1920 x 1080 @ 60Hz	Framereeks
	1280 x 800 @ 120Hz	Framereeks
	1280 x 720 @ 120Hz	Framereeks
	1024 x 768 @ 120Hz	Framereeks

# EXTRA INFORMATIE

## Beeldgrootte en projectieafstand

Diagonale lengte (inch) van 16:9 scherm	Schermgrootte B x H				Projectie-afstand (D)				Verschuiving (HD)	
	(m)		(inch)		(m)		(ft)		(m)	(ft)
	Breedte	Hoogte	Breedte	Hoogte	Breedbeeld	Tele	Breedbeeld	Tele		
30	0,66	0,37	26,15	14,71	-	1,06	-	3,46	0,02	0,07
40	0,89	0,50	34,86	19,61	1,07	1,41	3,51	4,62	0,03	0,09
60	1,33	0,75	52,29	29,42	1,61	2,11	5,27	6,93	0,04	0,13
70	1,55	0,87	61,01	34,32	1,88	2,46	6,15	8,08	0,05	0,16
80	1,77	1,00	69,73	39,22	2,14	2,82	7,03	9,23	0,05	0,18
90	1,99	1,12	78,44	44,12	2,41	3,17	7,91	10,39	0,06	0,20
100	2,21	1,25	87,16	49,03	2,68	3,52	8,78	11,54	0,07	0,22
120	2,66	1,49	104,59	58,83	3,21	4,22	10,54	13,85	0,08	0,27
150	3,32	1,87	130,74	73,54	4,02	5,28	13,18	17,31	0,10	0,34
180	3,98	2,24	156,88	88,25	4,82	6,34	15,81	20,78	0,12	0,40
200	4,43	2,49	174,32	98,05	5,36	7,04	17,57	23,08	0,14	0,45
250	5,53	3,11	217,89	122,57	6,70	8,80	21,96	28,85	0,17	0,56
301	6,65	3,74	262,00	147,37	8,05	-	26,40	-	0,21	0,68

**Opmerking:** Deze waarden zijn niet exact en kunnen enigszins variëren.

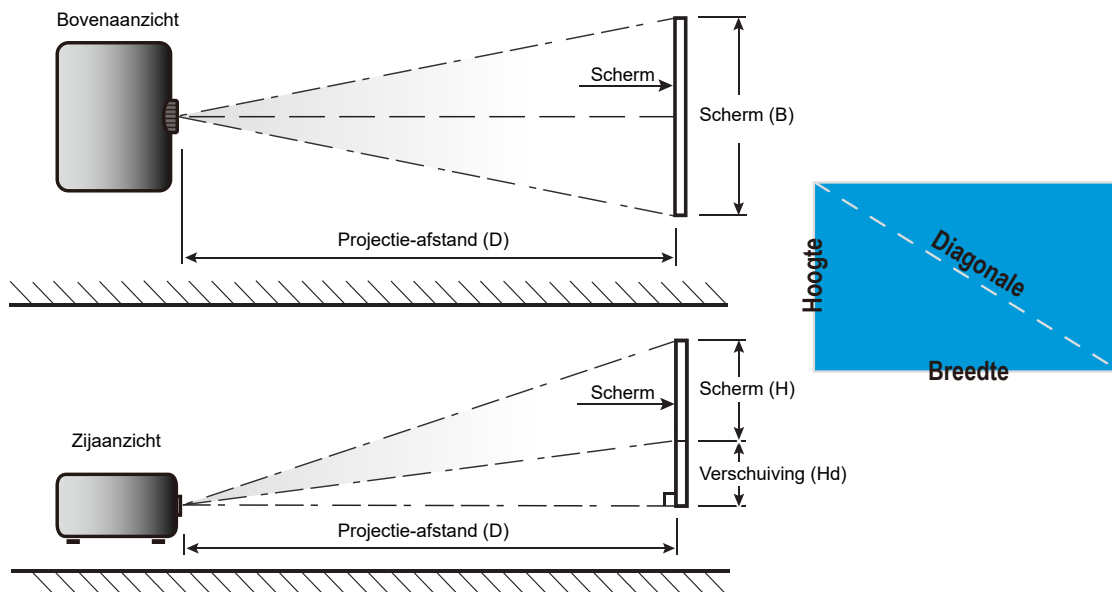

# EXTRA INFORMATIE

## Projectorafmetingen en plafondmontage

1. Gebruik de plafondmontage van Optoma om schade aan uw projector te voorkomen.
2. Als u een plafondmontageset van een derde wilt gebruiken, moet u controleren of de schroeven die worden gebruikt om de projector aan het plafond te monteren, aan de volgende specificaties voldoen:
  - Type schroef: M4 voor tweepunts montage of M6 voor eenpunts montage
  - Minimale schroeflengte: 10mm

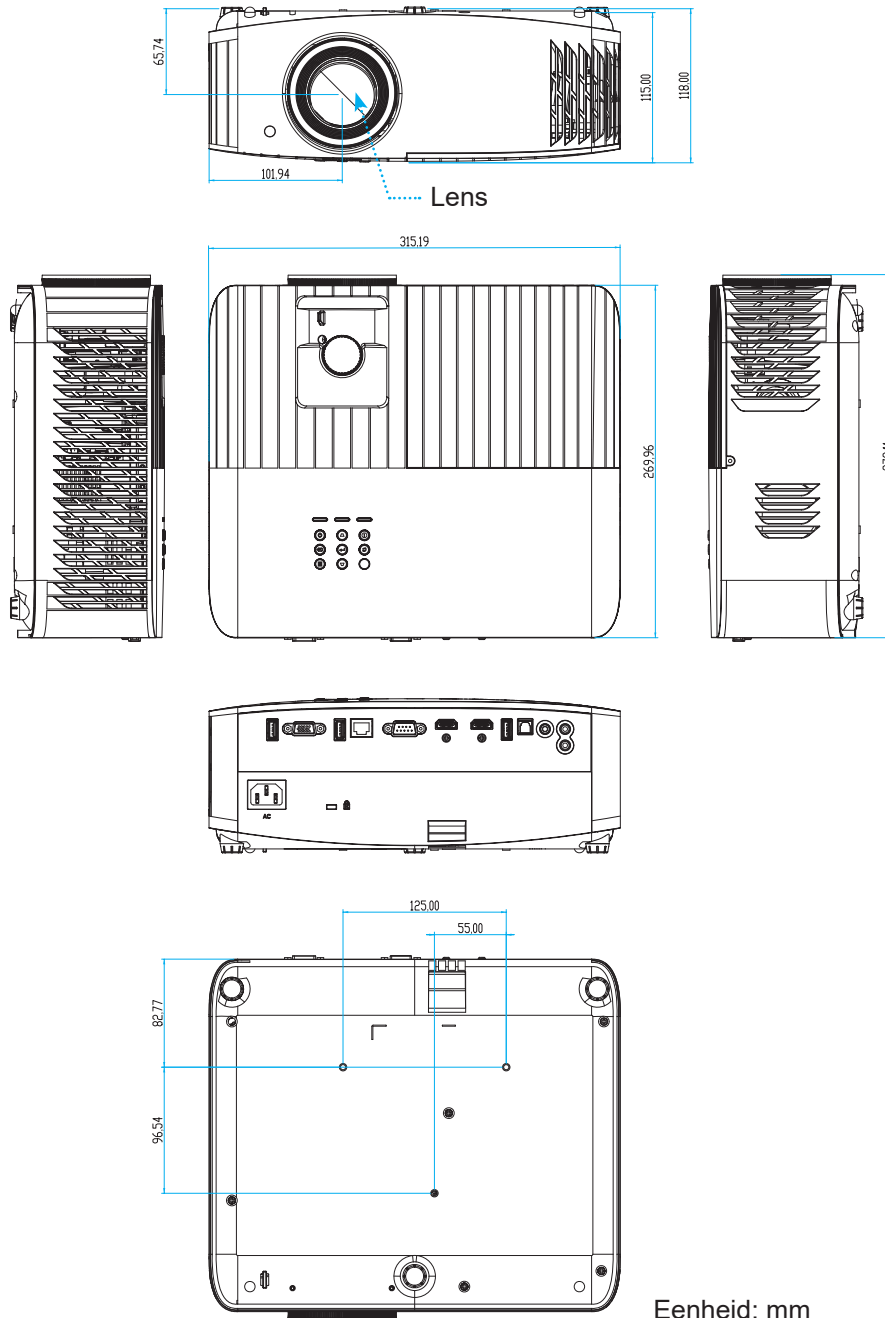

**Opmerking:** Wanneer schade wordt veroorzaakt door een onjuiste installatie, wordt de garantie ongeldig.



Waarschuwing:

- Als u een plafondmontageset van een ander bedrijf aanschaft, moet u ervoor zorgen dat u de juiste schroefgrootte gebruikt. De schroefgrootte zal verschillen afhankelijk van de dikte van de montageplaat.
- Zorg dat u een opening van minstens 10 cm tussen het plafond en de onderkant van de projector behoudt.
- Vermijd het installeren van de projector in de buurt van een warmtebron.

# EXTRA INFORMATIE

## IR-afstandscodes



Toets	Toets num	MTX.	Formaat	Data0	Data1	Data2	Data3	Beschrijving	
In-/uitschakelen		K12	04	F1	32	CD	71	8E	Raadpleeg de "De projector in- / uitschakelen" op pagina 19.
Bron		K3	11	F1	32	CD	18	E7	Druk op  om eeningangssignaal te kiezen.
Home		K13	03	F1	32	CD	92	6D	Druk op  to return to the Home screen.
Menu		K8	17	F1	32	CD	0E	F1	Druk op  om het op het scherm (OSD)-menu te openen. Druk opnieuw op  om het OSD-menu af te sluiten.
Vorige		K4	10	F1	32	CD	86	79	Druk op  om terug te keren naar de vorige pagina.
Omhoog		K7	18	F2	32	CD	11	EE	Gebruik     om items te selecteren of uw selectie aan te passen.
Links		K14	02	F2	32	CD	10	EF	
Rechts		K5	09	F2	32	CD	12	ED	
Omlaag		K2	19	F2	32	CD	14	EB	
Enter	Enter	K9	16	F1	32	CD	0F	F0	Bevestig uw itemselectie.
Dempen		K15	01	F1	32	CD	52	AD	Druk op  om de ingebouwde luidspreker van de projector uit/aan te zetten.
Beeldschermmodus		K10	15	F1	32	CD	91	6E	Druk op  om het menu Weergavemodus weer te geven. om het menu Weergavemodus te verlaten, drukt u  nogmaals.
Optie		K6	08	F1	32	CD	25	DA	Druk op  om de instellingen van de Smart TV te configureren.
Volume -		K11	12	F2	32	CD	0C	F3	Druk op  om het volume te verlagen.
Volume +		K1	05	F2	32	CD	09	F6	Druk op  het volume te verhogen

# EXTRA INFORMATIE

## Probleemoplossing



Is er een probleem met de projector, zie dan de volgende informatie. Neem contact op met uw lokale verdeler of met een onderhoudsdienst als het probleem zich blijft voordoen.

## Beeldproblemen

- ❓ *Er verschijnt geen beeld op het scherm*
  - Controleer of alle kabels en voedingen correct en stevig zijn aangesloten, zoals beschreven in het hoofdstuk "Installatie".
  - Controleer of de pinnen van de aansluitingen niet zijn gebogen of gebroken.
  - Controleer of de projectielamp goed is geïnstalleerd. Raadpleeg de sectie "De lamp vervangen" op de pagina's 59-60.
  - Controleer of de functie "Dempen" niet is ingeschakeld.
  
- ❓ *Beeld is niet scherpgesteld*
  - Stel de scherpstelling op de projectorlens bij. Zie pagina 16.
  - Zorg dat het projectiescherm tussen de vereiste afstand van de projector is. (Raadpleeg pagina 67).
  
- ❓ *Het beeld wordt uitgerekt wanneer een 16:9 DVD-titel wordt weergegeven*
  - Wanneer u een anamorfe DVD of 16:9 DVD afspeelt, zal de projector het beste beeld in 16:9 formaat aan projectorzijde weergeven.
  - Als u een DVD-titel in LBX-formaat afspeelt, moet u het formaat in het OSD van de projector wijzigen naar LBX.
  - Als u een DVD-titel in 4:3-formaat afspeelt, moet u het formaat in het OSD van de projector wijzigen naar 4:3.
  - Stel het beeldschermformaat in op de breedte-hoogteverhouding 16:9 (breed) op uw DVD-speler.
  
- ❓ *Het beeld is te klein of te groot*
  - Pas de zoomhendel op de bovenkant van de projector aan.
  - Plaats de projector dichterbij of verder van het scherm.
  - Druk op "Menu" op het projectorpaneel, ga naar "Display (Weergave)-->Aspect Ratio". Probeer de verschillende instellingen.
  
- ❓ *Het beeld heeft schuine zijden:*
  - Verplaats de projector indien mogelijk zodat deze gecentreerd en onder de onderkant van het scherm is gericht.
  
- ❓ *Het beeld is omgedraaid*
  - Selecteer "Setup (Instelling)-->Projection (Bescherming)" in het OSD en pas de richting van de projectie aan.
  
- ❓ *Vaag dubbel beeld*
  - Zorg ervoor dat "Display Mode (Beeldschermmodus)" niet 3D is om te voorkomen dat normaal 2D beeld vaag dubbel beeld wordt.

# EXTRA INFORMATIE

## Overige problemen

-  *De projector reageert op geen enkele besturing*
- Schakel, indien mogelijk, de projector uit en trek vervolgens de voedingskabel uit. Wacht 20 seconden voordat u de voeding opnieuw aansluit.
-  *Lamp brandt door of maakt een knallend geluid*
- Als de lamp het einde van zijn levensduur bereikt, zal hij doorbranden of een luid knallend geluid maken. Als dat gebeurt, zal de projector niet opnieuw inschakelen tot de lampmodule is vervangen. Om de lamp te vervangen, volgt u de procedures in het gedeelte "De lamp vervangen" op pagina's 59-60.

## Problemen met de afstandsbediening

-  *Als de afstandsbediening niet werkt*
- Controleer of de bedieningshoek van de afstandsbediening  $\pm 15^\circ$  (horizontaal) of  $\pm 10^\circ$  (verticaal) ten opzichte van de IR-ontvanger op de projector is ingesteld.
  - Controleer of er geen hindernissen zijn tussen de afstandsbediening en de projector. Ga binnen 7 m (~22 ft) van de projector staan.
  - Controleer of de batterijen juist zijn geplaatst.
  - Vervang de batterijen als ze leeg zijn.

## Waarschuwingsindicator

Wanneer de waarschuwingsindicatoren (zie hieronder) oplichten of knipperen, wordt de projector automatisch uitgeschakeld:

- Wanneer de LED-indicator "LAMP" rood is opgelicht en de indicator "Aan/Stand-by" rood knippert.
- Wanneer de LED-indicator "TEMP" rood is opgelicht en de indicator "Aan/Stand-by" rood knippert. Dit geeft aan dat de projector oververhit is. In normale omstandigheden kan de projector opnieuw worden ingeschakeld.
- Als de LED-indicator "TEMP" rood knippert en als de indicator "Aan/Stand-by" rood knippert.

Koppel de voedingskabel los van de projector, wacht 30 seconden en probeer het opnieuw. Als de waarschuwingsindicator oplicht of knippert, moet u contact opnemen met een servicecentrum in de buurt voor hulp.

# EXTRA INFORMATIE

## Berichten LED-lamp

Bericht	LED Aan/Stand-by		Temperatuur-LED	Lamp-LED
	(Rood)	(Blauw)	(Rood)	(Rood)
Stand-bytoestand (Ingang voedingskabel)	Stabiel licht			
Inschakelen (opwarmen)		Knipperend (0,5 sec uit / 0,5 sec aan)		
Inschakelen en lampverlichting		Stabiel licht		
Power off (afkoelen)		Knipperend (0,5 sec uit / 0,5 sec aan). Terug naar stabiel rood lampje wanneer de koelventilator uitschakelt.		
Fout (lamp defect)	Knipperend			Stabiel licht
Fout (Vent.defect)	Knipperend		Knipperend	
Fout (Over temp.)	Knipperend		Stabiel licht	
Stand-bytoestand (Inbrandingsmodus)		Knipperend		
Inbranden (waarschuwing)		Knipperend		
Inbranden (afkoelen)		Knipperend		
Inbranden (Lampverlichting)		Knipperend (3 sec aan / 1 sec uit)		
Inbranden (Lamp uit)		Knipperend (1 sec aan / 3 sec uit)		

- Uitschakelen:

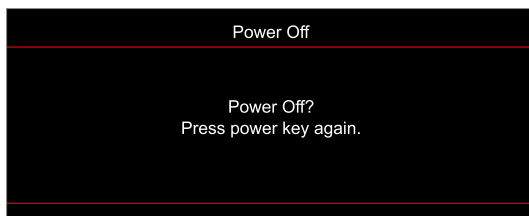

- Temperatuurwaarschuwing:

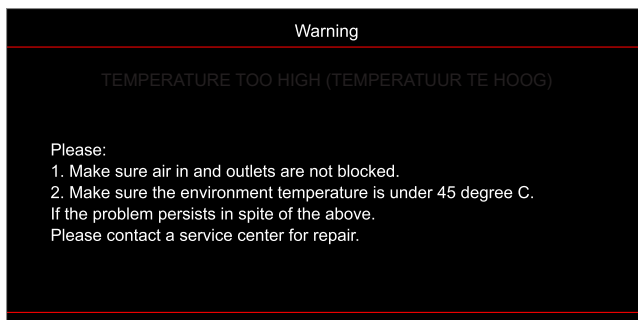



# EXTRA INFORMATIE

- Lampwaarschuwing:

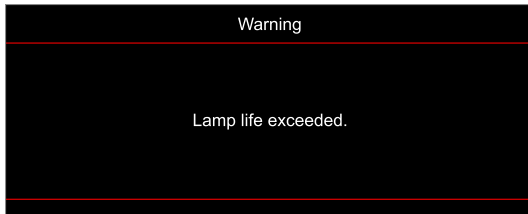

- Ventilator defect:

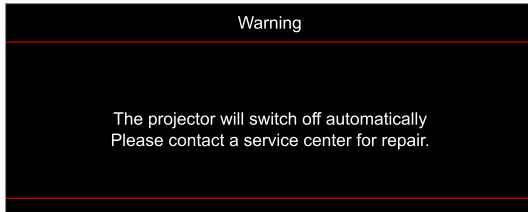

- Buiten weergavebereik:

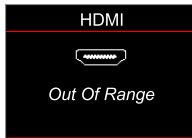

- Uitschakelwaarschuwing:

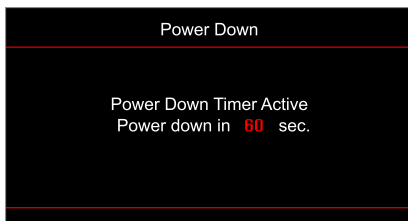

# EXTRA INFORMATIE

## Specificaties

Optisch	Beschrijving
Technologie	Texas Instrument DMD, 0,47"(afmeting)/4K UHD HSSI DMD X1, S451 (Verpakkingstype), met 4-wegs XPR-actuator
Uitgangsresolutie	4K UHD 3840 x 2160
Maximale invoerresolutie	4096 x 2160 @ 60Hz
Lens	<ul style="list-style-type: none"><li>• Projectieverhouding: 1,21~1,59, tolerantie <math>\pm</math> 3%</li><li>• F-stop: 1,94~2,23</li><li>• Brandpuntsafstand: 12,81~16,74mm</li><li>• Zoombereik: 1,3x</li></ul>
Offset	105%~115%, tolerantie $\pm$ 5%
Afbeeldingsgrootte	34,1"~302,4", geoptimaliseerd breed 80"
Projectieafstand	1,2m ~ 8,1m (geoptimaliseerd voor bij 2,2m)
I/Os	<ul style="list-style-type: none"><li>• HDMI V2.0 / HDCP2.2 (x2)</li><li>• VGA-ingang</li><li>• Audio-ingang 3,5mm</li><li>• USB2.0 (Voor FW upgrade) USB-A voor 5V PWR 1,5A</li><li>• Audio-uitgang 3,5mm</li><li>• USB2.0 USB-A voor USB schijf stuurprogramma en WiFi dongle (x2)</li><li>• RS-232 mannelijk (9-pin D-SUB)</li><li>• RJ-45</li><li>• SPDIF Out (alleen ondersteuning voor 2-kanaals stereo PCM)</li><li>• 12V Trigger (3,5mm aansluiting)</li></ul>
Kleur	1073,4 miljoen kleuren
Scansnelheid	<ul style="list-style-type: none"><li>• Horizontale scanfrequentie: 31,0~135,0 KHz</li><li>• Verticale scanfrequentie: 24~120 Hz</li></ul>
Luidspreker	Ja, 10W
Energieverbruik	<ul style="list-style-type: none"><li>• Minimaal:<ul style="list-style-type: none"><li>• 210W (typisch), 231W (max.) @ 110VAC</li><li>• 200W (typisch), 220W (max.) @ 220VAC</li></ul></li><li>• Maximaal:<ul style="list-style-type: none"><li>• 300W (typisch), 330W (max.) @ 110VAC</li><li>• 290W (typisch), 320W (max.) @ 220VAC</li></ul></li></ul>
Stroomvereisten	100 - 240V $\pm$ 10%, AC 50/60Hz
Ingangsstroom	3,5A
Installatie oriëntaties	Voorkant, achterkant, plafond- bovenkant, achterkant- bovenkant
Afmetingen (B x D x H)	<ul style="list-style-type: none"><li>• Zonder voet: 315 x 270 x 115 mm (12,40 x 10,63 x 4,53 inches)</li><li>• Met voet: 315 x 270 x 118 mm (12,40 x 10,63 x 4,65 inches)</li></ul>
Gewicht	< 4,0 kg (8,81 lbs)
Milieu	Werkt bij 5~40°C, 10% tot 85% vochtigheid (niet-condenserend)

**Opmerking:** Alle specificaties kunnen zonder voorafgaande kennisgeving worden gewijzigd.



# EXTRA INFORMATIE

## Wereldwijde kantoren Optoma

Neem contact op met uw lokaal kantoor voor reparaties of ondersteuning.



### USA

47697 Westinghouse Drive,  
Fremont, CA 94539, USA  
www.optomausa.com

 888-289-6786  
 510-897-8601  
 [services@optoma.com](mailto:services@optoma.com)



### Canada

47697 Westinghouse Drive,  
Fremont, CA 94539, USA  
www.optomausa.com

 888-289-6786  
 510-897-8601  
 [services@optoma.com](mailto:services@optoma.com)

### Latijns-Amerika

47697 Westinghouse Drive,  
Fremont, CA 94539, USA  
www.optomausa.com

 888-289-6786  
 510-897-8601  
 [services@optoma.com](mailto:services@optoma.com)



### Europa

Unit 1, Network 41, Bourne End Mills,  
Hemel Hempstead, Herts,  
HP1 2UJ, United Kingdom  
www.optoma.eu  
Service Tel: +44 (0)1923 691865

 +44 (0) 1923 691 800  
 +44 (0) 1923 691 888  
 [service@tsc-europe.com](mailto:service@tsc-europe.com)



### Benelux BV

Randstad 22-123  
1316 BW Almere  
Nederland  
www.optoma.nl

 +31 (0) 36 820 0252  
 +31 (0) 36 548 9052



### Frankrijk

Bâtiment E  
81-83 avenue Edouard Vaillant  
92100 Boulogne Billancourt, France

 +33 1 41 46 12 20  
 +33 1 41 46 94 35  
 [savoptoma@optoma.fr](mailto:savoptoma@optoma.fr)



### Spanje

C/ José Hierro,36 Of. 1C  
28522 Rivas VaciaMadrid,  
Spanje

 +34 91 499 06 06  
 +34 91 670 08 32



### Deutschland

Am Nordpark 3  
41069 Mönchengladbach  
Duitsland

 +49 (0) 2161 68643 0  
 +49 (0) 2161 68643 99  
 [info@optoma.de](mailto:info@optoma.de)

### Scandinavië



Lerpeveien 25  
3040 Drammen  
Noorwegen

 +47 32 98 89 90  
 +47 32 98 89 99  
 [info@optoma.no](mailto:info@optoma.no)

PO.BOX 9515  
3038 Drammen  
Noorwegen

### Korea

WOOMI TECH.CO.,LTD.  
4F, Minu Bldg.33-14, Kangnam-Ku,  
Seoel,135-815, KOREA  
korea.optoma.com

 +82+2+34430004  
 +82+2+34430005



### Japan

東京都足立区綾瀬3-25-18  
株式会社オーエス  
コンタクトセンター:0120-380-495

 [info@os-worldwide.com](mailto:info@os-worldwide.com)  
[www.os-worldwide.com](http://www.os-worldwide.com)



### Taiwan

12F., No.213, Sec. 3, Beixin Rd.,  
Xindian Dist., New Taipei City 231,  
Taiwan, R.O.C.  
www.optoma.com.tw

 +886-2-8911-8600  
 +886-2-8911-6550  
 [services@optoma.com.tw](mailto:services@optoma.com.tw)  
[asia.optoma.com](http://asia.optoma.com)



### Hongkong

Unit A, 27/F Dragon Centre,  
79 Wing Hong Street,  
Cheung Sha Wan,  
Kowloon, Hong Kong

 +852-2396-8968  
 +852-2370-1222  
[www.optoma.com.hk](http://www.optoma.com.hk)

### China

5F, No. 1205, Kaixuan Rd.,  
Changning District  
Shanghai, 200052, China

 +86-21-62947376  
 +86-21-62947375  
[www.optoma.com.cn](http://www.optoma.com.cn)

